

Jednobubnový žací adaptér Jednobubnový žací adaptér

5308

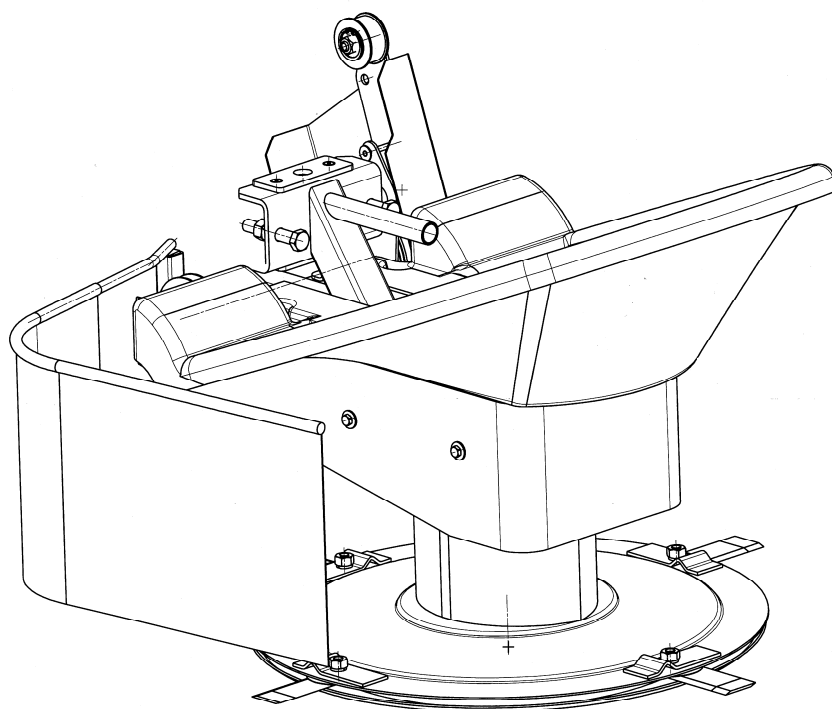

P ů v o d n í n á v o d k p o u ž í v á n í
P r e k l a d p ô v o d n é h o n á v o d u n a p o u ž í v a n i e

MOTORJIKOV
STROJÍRENSKÁ

01 / 2014

Záruční list
Záručný list

(CZ)

(SK)

Vyplní výrobce
Vyplní výrobca

Název výrobku: JEDNOBUBNOVÝ ŽACÍ ADAPTÉR 5308
Názov výrobku: JEDNOBUBNOVÝ ŽACÍ ADAPTÉR 5308

Typ _____ Číslo výrobku _____
Typ _____ Číslo výrobku _____

Výrobní číslo stroje _____ Výrobní číslo motoru _____
Výrobné číslo stroja _____ Výrobné číslo motora _____

Záruční doba: 24 měsíců Výstupní kontrola:
Záručná lehota: 24 mesiacov Výstupná kontrola:

Výše uvedený výrobek byl bez závad předán kupujícímu včetně příslušné obchodně technické dokumentace a příslušenství. Kupující byl řádně poučen o zásadách správné obsluhy a technické údržby výrobku, případně jeho částí.

Vyššie uvedený výrobok bol bez chýb odovzdaný kupujúcemu vrátane príslušnej obchodno-technickej dokumentácie a príslušenstva. Kupujúci bol riadne poučený o zásadách správnej obsluhy a technickej údržby výrobku, prípadne jeho častí.

Vyplní prodávající	Vyplní predávající
--------------------	--------------------

Jméno kupujícího:
Meno kupujúceho: _____

Adresa kupujícího:
Adresa kupujúceho: _____

Místo prodeje: _____ Datum prodeje: _____
Miesto predaja: _____ Dátum predaja: _____

Podpis kupujícího: _____ Razítko a podpis prodávajícího: _____
Podpis kupujúceho: _____ Pečiatka a podpis predávajúceho: _____

Vážený zákazník



stáváte se majitelem jednoho z výrobků firmy MOTOR JIKOV Strojírenská a.s. Děkujeme za důvěru, kterou vkládáte do našich výrobků a přejeme vám, abyste byl s tímto výrobkem maximálně spokojen. Trvalá pracovní pohotovost a spolehlivost žacího adaptéru závisí na správné obsluze, pečlivé údržbě a ošetřování. Uživatel je proto povinen seznámit se s tímto návodem k používání a dbát pokynů pro obsluhu žacího adaptéru. Je přímo zodpovědný za úrazy druhých osob nebo za škody na jejich majetku. Výrobce nenese odpovědnost za škody způsobené neoprávněným použitím, nesprávnou obsluhou a škody způsobené jakoukoliv úpravou bez souhlasu výrobce.

Výrobce si vyhrazuje právo na technické změny a inovace oproti informacím v tomto návodu k používání, které nemají vliv na funkci a bezpečnost stroje, bez předchozího upozornění a bez vystavení se jakýmkoliv závazkům.

Ke zvýšení přehlednosti návodu používáme tyto symboly:



Pozorně si pročtěte



Varování, zvláště důležité



Montážní a seřizovací práce



I. TECHNICKÝ POPIS

Tento adaptér je určen k připojení s níže uvedenými kultivátory řady MS. Používá se pro sečení běžných travních porostů. Po sečení tato posečená hmota zůstává ležet nerozdrcená v řádcích, nebo je rozhozená na široko vpravo od stroje, připravená k dalšímu zpracování.

Žací adaptér je vybaven volně se otáčejícím diskem pod celou plochou kotouče řezných nožů.

Další předností je přítomnost ochranného krytu, umožňujícímu těsnou manipulaci kolem stromů, křovin a vyšších pevných překážek bez poškození stroje.

Převodem mezi motorem a kotoučem s řeznými noži je vytvořena ideální obvodová rychlost řezných nožů pro vlastní sečení a následné odhození posečené hmoty vpravo od stroje.

Sada ovládání SO 125 (120) umožňuje ovládat pohon stroje dle potřeby uživatele a umožňuje bezpečný přejezd na místo sekání. Díky ovládací kladce jednoduše reguluje pohon stroje a zabrzdí pohon po vypnutí ovládací páky.

Žací adaptér má jednoduchou konstrukci, nenáročnou montáž a velmi dobrý výkon v terénu.

Je spolehlivým doplňkem vašeho kultivátoru, u kterého podstatným způsobem zvyšuje užitnou hodnotu.

Jednobubnový žací adaptér 5308 lze připojit k níže uvedeným modelům kultivátorů řady MS :

Označení kultivátoru:	Osazený motor:	Doplnění kultivátoru nebo nutné úpravy:
MS 16 IN	B & S 5,5HP OHV	Kultivátor musí být vybaven ovládací sadou SO 125 nebo SO 120.
MS 16	B & S Standart 5 HP	Kultivátor musí být vybaven ovládací sadou SO 125 nebo SO 120.
MS 07 IN, VA	B & S Intek Vanguard 6,5 HP OHV	Kultivátor musí být vybaven ovládací sadou SO 125 nebo SO 120.
MS 07	B & S Industrial Plus 5HP	Kultivátor musí být vybaven: a) ovládací sadou SO 125 nebo SO 120 b) novým předním sníženým nosičem nářadí
MS 06	B & S Industrial Plus 5 HP	Kultivátor musí být vybaven: a) ovládací sadou SO 125 nebo SO 120 b) novým předním sníženým nosičem nářadí c) novým držákem lanovodů s kratšími lanovody pojezdu vpřed a vzad (KU 0700009) d) novou řemenicí Ø112mm s vybráním a bočním otvorem pro kolík (KU 0698138)



STROJ NENÍ URČEN K SEKÁNÍ KŘOVIN A STROMŮ

Před prvním použitím stroje si pozorně přečtěte celý návod k použití a naučte se s novým strojem pracovat.

Tento návod uskladněte spolu s návodem pro obsluhu kultivátoru řady MS tak, aby bylo možno do něj v případě potřeby kdykoliv nahlédnout.

Žací stroje jsou vyráběny tak, aby byly co nejbezpečnější. Jako obsluha nesete však plnou zodpovědnost za jejich správné a bezpečné používání. Zodpovídáte také za zaškolení osob, kterým dovolíte se strojem manipulovat. Děti a mladiství nesmí tento stroj obsluhovat! Při práci vylučte přítomnost dětí.

Každé jiné použití, které překračují zde uvedené pokyny, je hodnoceno jako překročení určení působnosti stroje a za takto způsobené škody všeho druhu nepřebírá výrobce odpovědnost. Veškerá rizika v těchto případech nese uživatel.

II. HLAVNÍ TECHNICKÉ PARAMETRY ŽACÍHO ADAPTÉRU

Označení	Jednobubnový žací adaptér 5308
Pracovní záběr	640 mm
Hmotnost	23 kg
Maximální pojzdová rychlost	3,5 km/h
Svahová dostupnost	dle pohonné jednotky
Doporučený výkon pohon.jedn.	min.3,7 kW (5HP)



III. BEZPEČNOSTNÍ POKYNY

Pro zajištění bezpečnosti při použití stroje a pro správné pochopení funkce stroje je nezbytně nutné, abyste Vy a další uživatelé pečlivě přečetli a porozuměli obsahu tohoto návodu před prvním použitím stroje. Zvláštní pozornost věnujte odstavcům : **POZOR!**; **NEBEZPEČÍ !**; **UPOZORNĚNÍ !**.

V případě nebezpečí je nutné stroj vypnout uvolněním ovládacích pák a stažením plynu do polohy STOP

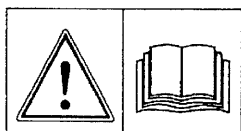

Před uvedením do provozu si přečtete návod k používání!

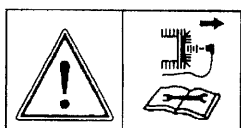

Při opravách na sekacím ústrojí sejměte vysokonapěťový kabel ze svíčky!



Pozor, nebezpečí popálení!

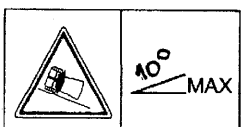

Max. svahová dostupnost

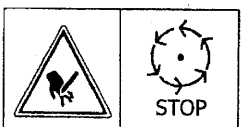

Pozor, rotační části dobíhají!

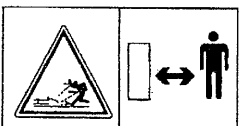

Udržujte bezpečný odstup od stroje, nebezpečí poranění letícím předmětem!

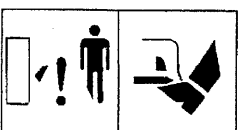

Pozor, rotující řezný nástroj!



IV. PŘÍPRAVA K PROVOZU

1. Před prvním použitím stroje pozorně pročtete celý návod k použití a seznamte se s umístěním a funkcí ovladačů. Je důležité vědět, jak stroj zastavit za každé situace.
2. Před použitím stroje prohlédněte sekanou oblast a odstraňte všechny předměty jako např. kameny, dráty apod., které mohou stroj poškodit.
3. Před nastartováním zkontrolujte stroj a přesvědčte se, že je v bezvadném technickém stavu. Stroj nepoužívejte, pokud některá část schází, je uvolněna či poškozena. Pravidelně kontrolujte dotažení všech šroubů.
4. Vhodně se oblékejte. Vždy používejte uzavřenou pevnou obuv s kvalitní podrážkou. Používejte ochranný oblek s dlouhými nohavicemi. Doporučujeme použití rukavic a chráničů sluchu. Nenoste volný oděv nebo přívěsky, které mohou být zachyceny rotujícími částmi stroje.
5. Při zapnutí motoru neprovádějte žádná nastavení nebo úpravy.
6. Před začátkem sečení je nutné, aby se motor kultivátoru prohřál a stroj se přizpůsobil okolní teplotě.
7. Pro sečení doporučujeme nastavit rozteč pojezdových kol na míru 500mm. Tím docílíte, že kola nebudou přejíždět neposekanou travu.



V. PROVOZ STROJE

1. Nepřibližujte ruce ani nohy do blízkosti rotujících částí stroje.
2. Mimořádnou opatrnost věnujte přejíždění pěšin, šterkových ploch apod. a při práci na nich buďte stále ve střehu.

POZOR! Při delších přesunech stroje z místa na místo, je nutné vypnout pohon stroje.

Jedná-li se o delší přesun (nad 5min), je nutné sejmout řemen pohonu stroje, aby se zamezilo jeho nadměrnému zahřívání.

3. Po nárazu na cizí předmět vypněte stroj, motor, odpojte kabel od zapalovací svíčky a pečlivě zkontrolujte, zda nedošlo k poškození stroje. Veškeré opravy proveďte před dalším nastartováním motoru.
4. Jestliže se objeví nezvyklé vibrace stroje, ihned jej vypněte a zjistěte příčinu vibrací. Tyto vibrace obvykle upozorňují na nějakou poruchu.
5. Kdykoli opouštíte místo obsluhy, vypněte motor.
6. Stroj neprovozujte v uzavřených, nevětraných prostorách.
7. Dbejte zvýšené opatrnosti při změně směru jízdy na svahu. Nesekejte travu a porost na příkrých svazích.
8. Nikdy neprovozujte stroj bez ochranných krytů a zábran, ani tyto části neupravujte. Pokud se poškodí, nechte je opravit nebo vyměnit.
9. Nepřetěžujte kapacitu stroje sečením vysoké trávy příliš velkou rychlostí jízdy.
10. Pracujte vždy v bezpečné pozici. Při práci držte pevně stroj oběma rukama za rukojeti. Se strojem nepracujte, jste-li unaveni, nebo pod vlivem látek snižujících koncentraci. Při práci buďte ostražití, dávejte pozor na možné prohlubně a jiná nebezpečná místa.
11. Nikdy nepracujte se strojem v blízkosti skleněných ploch, automobilů, apod. Dbejte na to, aby se v blízkosti stroje nenacházely jiné osoby nebo zvířata.
12. Zvláště opatrní buďte při práci v blízkosti veřejných komunikací. Mějte na zřeteli, že můžete ohrozit bezpečnost provozu.
13. Na kluzkém povrchu se vyvarujte rychlé jízdy. Při couvání buďte obzvláště opatrní.
14. Nikdy neobracejte směr proudu odklizené posečené trávy směrem k osobám, zvířatům, zaskleným plochám, otevřeným oknům, apod.. Nedovolte nikomu stát ve směru pohybu stroje.
15. Při přemísťování stroje nebo pokud je stroj mimo provoz, vypněte pohon stroje.
16. Se strojem pracujte pouze ve dne nebo za velmi dobrého umělého osvětlení.

17. Na stroj se nesmí montovat jiné součástky, nebo součásti stroje upevňovat jiným způsobem, než je popsáno v návodu.
18. Stroj nepoužívejte k sečení trávy na střechách.
19. Neprovozujte stroj s poškozenými či chybějícími součástmi.



VI. SEŘIZOVÁNÍ A ÚDRŽBA STROJE

1. Pravidelně kontrolujte stroj a přesvědčte se, že je v bezvadném technickém stavu. Stroj nepoužívejte, pokud některá část schází, je uvolněna nebo poškozena. Pravidelně kontrolujte dotažení všech šroubových spojů.
2. Před seřizováním, čištěním, opravou nebo kontrolou stroje vypněte motor, vyčkejte až se zastaví všechny rotující části a vždy **sejměte kabelovou koncovku zapalovací svíčky**.
3. Při přípravě na uskladnění postupujte podle příslušných instrukcí v návodu k použití.



SESTAVENÍ ŽACÍHO ADAPTÉRU A PŘÍPRAVA K NAsAZENÍ NA KULTIVÁTOR

Žací adaptér se skládá z těchto částí:

1. Kryt plastový	barva červená	1ks
2. Ochranné plachty	barva žlutá	1ks
3. Žací rotor	barva žlutá	1ks
4. Uchycení a pohon žacího rotoru	barva černá	1ks
5. Řemenice Ø 80mm		1ks
6. Klínové řemeny A 780Lw 13x750LiBPU		1ks
A 930Lw 13x900Li BPU		1ks
7. sada ovládání SO120;SO125 (dodává se samostatně)		1ks

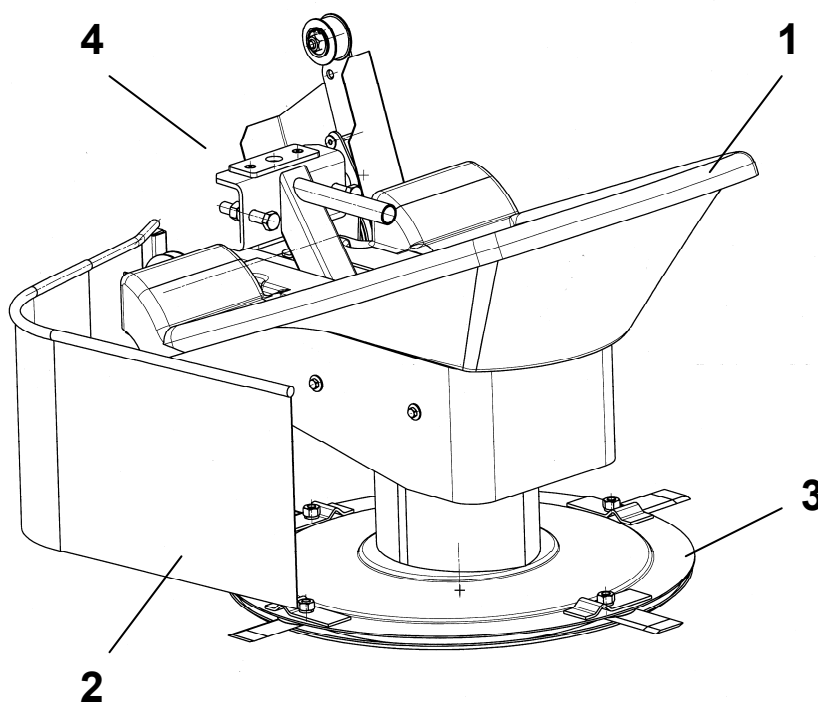



NASAZENÍ ŽACÍHO ADAPTÉRU NA KULTIVÁTOR - N

1. Umístěte kultivátor k adaptéru tak, aby se kultivátor nezvrátil směrem k řídkům.
2. Uchopte žací adaptér za držák, zasuňte jej do předního nosiče kultivátoru a zajistěte pojistným kolíkem.
3. Seřízením šroubů pod označením Nx docílíte toho, aby podélná osa žacího adaptéru byla v ose kultivátoru.



UPOZORNĚNÍ: Překontrolujte umístění napínací kladky na napínací páce pohonu adaptéru.

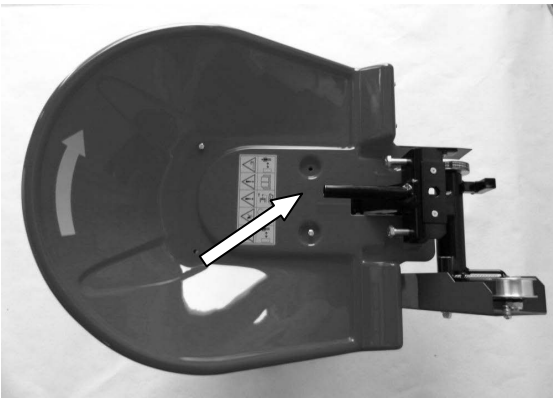

Pro kultivátory typu MS 07 je určen horní otvor, pro kultivátory typu MS 16 spodní otvor.



4. Nasad'te řemenici na kultivátor.
5. Nasad'te pohonný řemen žacího adaptéru.
6. Nasad'te pružinu ovládací sady SO 125 (120).
7. Nasad'te ochrannou boční plachtu na adaptér.

N1	N2
	
<p>Umístěte kultivátor k žacímu adaptéru tak, aby se nezvrátil směrem k řídkům.</p>	<p>Uchopte žací adaptér za držák, zasuňte jej do předního nosiče kultivátoru a zajistěte pojistným kolíkem.</p>

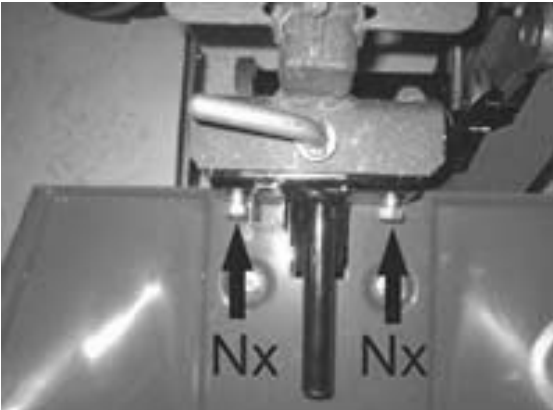
UPOZORNĚNÍ

	
<p>Pro kultivátory řady MS 07 je určen horní otvor v napínací páce.</p>	<p>Pro kultivátory řady MS 16 je určen spodní otvor v napínací páce.</p>

N3	N4
	
<p>Seřízením šroubů Nx docílíte toho, aby osa žacího adaptéru byla v ose kultivátoru.</p>	<p>Seřízením šroubů Nx docílíte toho, aby osa žacího adaptéru byla v ose kultivátoru.</p>
N5	N6
	
<p>Nasad'te řemenici.</p>	<p>Pečlivě dotáhněte šroub.</p>

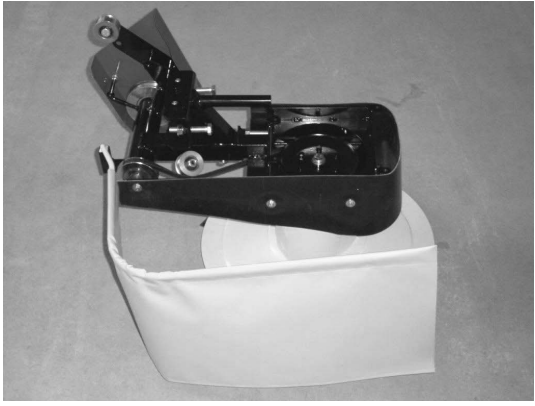
N7	N8
	
<p>Nasad'te pohonný řemen žacího adaptéru. Pro kultivátor MS 16 použijeme klínový řemen A780LwBPU, pro kultivátor MS07 použijeme klínový řemen A930 Lw BPU.</p>	<p>Nasad'te pružinu ovládací sady SO 125(120).</p>
N9	
	
<p>Nasad'te boční ochrannou plachtu na žací adaptér.</p>	



DEMONTÁŽ ŽACÍHO ÚSTROJÍ Z KULTIVÁTORU - D

1. Odpojte pružinu z ovládání a sejměte z řemenice.
2. Sejměte ochranné plachty.
3. Povolte šrouby Nx.
4. Kultivátor zajistěte proti překlopení směrem k řídítkům.
5. Uchopte žací adaptér, vytáhněte pojistný kolík a vyjměte adaptér z kultivátoru.



NASTAVENÍ NAPNUTÍ POHONNÉHO ŘEMENU - S

1. Odmontujte červený plastový kryt.
2. Povolte šrouby S1 a S2 a nastavte optimální napnutí pohonného řemenu šroubem S3.
3. Šroub S3 zajistěte kontramaticí a dotáhněte šrouby S1 a S2.
4. Nasad'te červený plastový kryt.

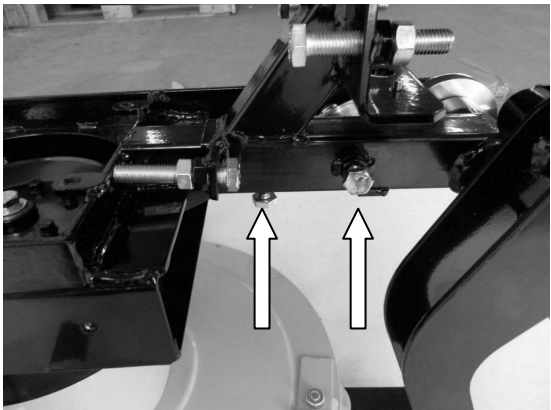
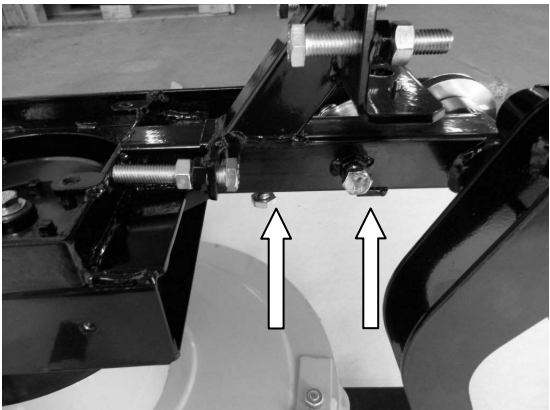
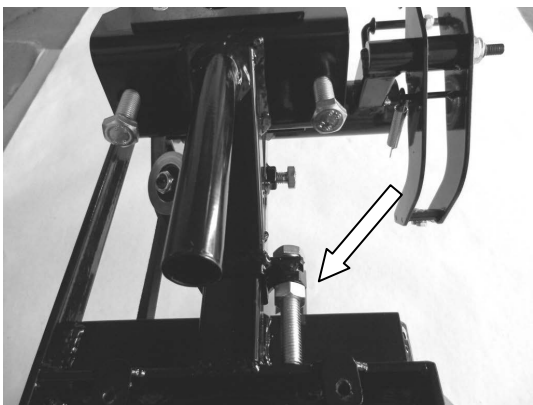
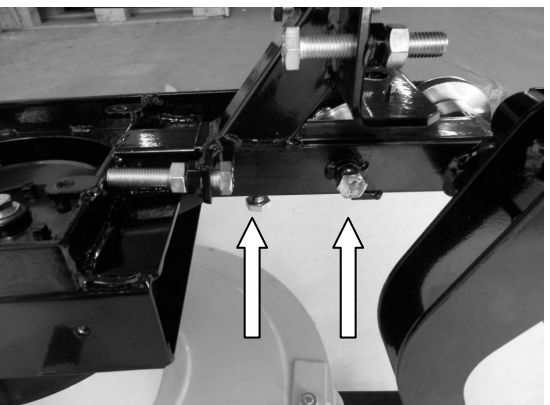
S1	S2
	
<p>Odmontujte červený kryt, čímž se dostanete ke šroubům S1; S2.</p>	<p>Povolte šrouby S1; S2.</p>
S3	S4
	
<p>Šroubem S3 nastavte optimální napnutí pohonného řemenu a zajistěte kontramaticí.</p>	<p>Po napnutí řemenu dotáhněte šrouby S1 a S2.</p>



VÝMĚNA ŽACÍCH NOŽŮ - V

1. Spodní disk žacího adaptéru natočte otvorem směrem k noži, který vyměňujete.
2. Povolte a vytočte matici, vysuňte šroub nože a vyjměte nůž. Nůž otočte nebo použijte nový.
3. Nůž nasadte na šroub, který musí zapadnout do čtyřhranného otvoru v disku, nasadte podložku a pevně dotáhněte matici.

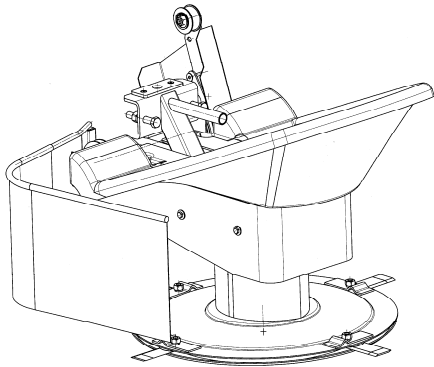
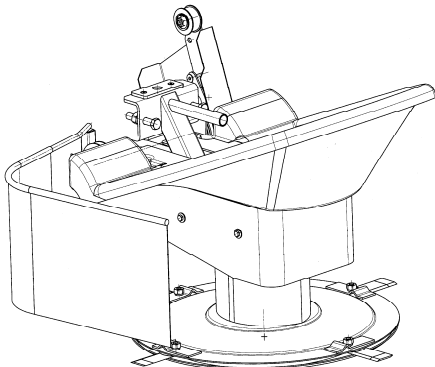
V1	V2
	
<p>Spodní disk adaptéru natočte otvorem směrem k noži, který vyměňujete. Povolte/vytočte matici, vysuňte šroub nože a vyjměte nůž. Nůž otočte nebo použijte nový.</p>	<p>Nůž nasadte na šroub, šroub vložte do čtyřhranného otvoru v disku, nasadte podložku a pevně dotáhněte matici.</p>



VII. PROVOZ STROJE

Kromě pokynů, uvedených v kapitole BEZPEČNOSTNÍ POKYNY je při práci s žací adaptérem nutno dbát dále následujících pokynů:

POZOR!

Při delších přesunech stroje na plochu, určenou k sečení, je nutné vypnout pohon žacího adaptéru. Jedná-li se o delší přesun(nad 5min), je nutné sejmut i řemen pohonu žacího rotoru, aby se zamezilo jeho nadměrnému zahřívání.

Před použitím kultivátoru s namontovaným žacím adaptérem je nutné provést tyto úkony:

1. Zkontrolujte technický stav žacího adaptéru s kultivátorem, dotažení šroubů a napnutí klínových řemenů. Napnutí řemenů se může v průběhu použití stroje zmenšovat a občas je nutné jejich napnutí !
2. Před nastartováním motoru se přesvědčte, zda se žací část s noži může volně otáčet.
3. **Nastartujte motor a nechte jej před použitím stroje chvíli prohrát. Při startu stroje nesmí docházet k rozbíhání žacího rotoru.**



VIII. POUŽITÍ STROJE

Upozornění! Stroj může při pracovní činnosti vymrštít předměty a způsobit vážné zranění.

Proto se strojem manévrujte vždy tak, aby vyhazovaná hmota nemohla nikoho zasáhnout.

Během provozu je třeba sledovat klínový řemen, zda při zátěži neprokluzuje. Pokud ano, řemen napněte. Nepoužívejte stroj na jinou práci, než na kterou je určen. Používejte jej pouze způsobem, který je popsán v tomto návodu.

Ucpání - namotání trávy:

Pokud se stroj ucpe nebo se namotá tráva na rotační část stroje, uvolněte ovládací páky stroje, vypněte motor a počkejte, až se zastaví všechny rotující části. Očistěte rotační část od trávy a pokračujte v sečení.



IX. ÚDRŽBA STROJE A SKLADOVÁNÍ

Údržba

Při opravách a montáži používejte ochranné pomůcky (rukavice, apod.) Větší opravu a opravy spojky svěťte autorizovanému servisu. Stroj udržujte v bezvadném technickém stavu a čistotě.

Pravidelně kontrolujte dotažení všech šroubových spojů. Po demontáži celý stroj pečlivě vyčistěte a opět zkontrolujte, zda nedošlo k poškození či uvolnění některých částí. Tyto vyměňte nebo nechte opravit.

Odřené plochy zatřete vhodnou barvou a celý stroj nakonzervujte, aby nedocházelo ke vzniku koroze.

Při údržbě a opravách používejte pouze originální náhradní díly, dodávané autorizovanými prodejci.

Použití jiných než originálních dílů může způsobit poškození stroje nebo vážné zranění a zánik nároku na záruční opravu. Dále se také řiďte návodem na používání kultivátoru.

Skladování stroje

Před dlouhodobým skladováním omyjte stroj šetrným čistícím prostředkem a vodou, odstraňte nečistoty z celého stroje. Stroj osušte.

Stroj nečistěte tekoucí nebo tlakovou vodou !

Zkontrolujte stav a opotřebení žacích nožů a klínových řemenů.

Zkontrolujte a dotáhněte všechny šrouby, matice a svorníky. Opravte a vyměňte všechny díly, které jsou poškozeny nebo opotřebený.

Všechny škrábance a odřenyiny natřete vhodnou barvou.

Namažte nebo naolejujte otočná uložení stroje. Ostatní kovové plochy ošetřete antikoročním přípravkem.

Uskladněte stroj v čisté, suché garáži nebo skladových prostorách. Zakryjte jej prodyšnou pokrývkou, aby byl ochráněn a udržel se v čistotě.

POZOR! Nikdy nezakrývejte teplý stroj!



X. ZÁRUČNÍ PODMÍNKY

1. Předmět záruky

Záruka se vztahuje na výrobky a zboží, které dodává MOTOR JIKOV Strojírenská.a.s..

2. Záruční doba

Základní poskytovaná záruční doba činí **24 měsíců** od data prodeje kupujícímu, pokud není v záručním listě uvedeno jinak.

Stroj je určen pro hobby použití a není určen pro obchodní (profesionální) využití.

Vytkl-li kupující prodávajícímu vadu oprávněně, neběží lhůta pro uplatnění práv z vadného plnění ani záruční doba po dobu, po kterou kupující nemůže výrobek užívat. Uplatní-li kupující právo z vadného plnění, potvrdí mu prodávající v písemné formě, kdy právo uplatnil, jakož i provedení opravy a dobu jejího trvání.

3. Rozsah odpovědnosti výrobce.

Výrobce odpovídá za to, že výrobek bude po celou záruční dobu způsobilý k použití pro obvyklý účel s ohledem na dotýčný druh výrobku a uváděné parametry. Výrobce neodpovídá za vady výrobku, způsobené běžným opotřebením nebo použitím výrobku k jiným účelům než ke kterým byl určen.

4. Zánik záruky.

Záruční servis se nevztahuje na:

1. vady způsobené během přepravy uživatelem.
2. vady způsobené nesprávnou montáží nebo manipulací
3. vady způsobené montáží na jinou pohonnou jednotku, než která je uvedena návodem k použití.
4. vady způsobené skladováním v nevhodném prostředí.
5. vady způsobené nesprávným provozem, přetížením stroje a neodbornou obsluhou.
6. vady způsobené zásahem neoprávněné osoby či organizace.
7. vady vzniklé neodvratnou událostí.
8. vady vzniklé zanedbáním údržby nebo neoprávněným prováděním údržby.
9. záruka rovněž zaniká porušením typového štítku s výrobním číslem, umístěném na stroji.

5. Uplatnění reklamace

Reklamací uplatňuje kupující u prodávajícího. Při reklamaci je kupující povinen předložit řádně vyplněný záruční list. Záruční opravy provádí prodávající nebo jím pověřené opravny. Kupující je povinen se obrátit vždy na nejbližší záruční opravnu prodávajícího.

6. Výjimky ze záruky

Záruka se nevztahuje na opotřebením způsobené obvyklým užíváním výrobku a opotřebením dílů, vzniklé běžným užíváním věci, které se zpravidla vyměňují během předepsané údržby. Jedná se zejména o pružiny, klínové řemeny, ložiska, těsnící gumy, plechy, žací nože, apod.

7. Právo

Ostatní vztahy mezi kupujícím a prodávajícím se řídí příslušnými ustanoveními Občanského zákoníku č.89/2012 Sb., ve znění pozdějších změn.

ÚVOD

Vážený zákazník,



Stávate sa majiteľom jedného z výrobkov firmy MOTOR JIKOV Strojárska a.s.. Ďakujeme za dôveru ktorú vkladáte do našich výrobkov a prajeme vám, aby ste bol s týmto výrobkom maximálne spokojný. Trvalá pracovná pohotovosť a spoľahlivosť žacieho adaptéra závisí na správnej obsluhu, starostlivej údržbe a ošetrovaní. Užívateľ je preto povinný oboznámiť sa s týmto návodom na používanie a dbať na pokyny pre obsluhu žacieho adaptéra. Je priamo zodpovedný za úrazy druhých osôb alebo za škody na ich majetku. Výrobca nenesie zodpovednosť za škody spôsobené neoprávneným použitím, nesprávnou obsluhou a škody spôsobené akoukoľvek úpravou bez súhlasu výrobcu. Výrobca si vyhradzuje právo na technické zmeny a inovácie oproti informáciám v tomto návode na používanie, ktoré nemajú vplyv na funkciu a bezpečnosť stroja, bez predchádzajúceho upozornenia a bez vystavenia sa akýmkoľvek záväzkom.

K zvýšeniu prehľadnosti návodu používame tieto symboly:



Pozorne si prečítajte výstrahy



Varovanie, zvlášť dôležité



Montážne a nastavovacie práce



I. TECHNICKÝ POPIS

Tento adaptér je určený na pripojenie s nižšie uvedenými kultivátormi rady MS. Jeho použitie je na kosenie bežných trávnatých porastov. Po kosení táto pokosená hmota zostáva ležať nerozdrvená v riadkoch, alebo je rozhodená naširoko vpravo od stroja, pripravená na ďalšie spracovanie.

Žací adaptér je vybavený voľne sa otáčajúcim diskom pod celou plochou kotúča rezných nožov.

Ďalšou prednosťou je prítomnosť ochranného krytu, umožňujúceho tesnú manipuláciu okolo stromov, krovín, a vyšších pevných prekážok bez poškodenia stroja.

Prevodom medzi motorom a kotúčom s reznými nožmi je vytvorená ideálna obvodová rýchlosť rezných nožov pre vlastné kosenie a následné odhodenie pokosenej hmoty vpravo od stroja.

Sada ovládania SO 125 (120) umožňuje ovládať pohon stroja podľa potreby užívateľa

a umožňuje bezpečný prejazd na miesto kosenia. Vďaka ovládacej kladke jednoducho reguluje pohon stroja a zabrzdí pohon po vypnutí ovládacej páky. Žací adaptér má jednoduchú konštrukciu, nenáročnú montáž a veľmi dobrý výkon v teréne. Je spoľahlivým doplnkom vášho kultivátora, u ktorého podstatným spôsobom zvyšuje úžitkovú hodnotu.

Jednobubnový žací adaptér 5308 je možné pripojiť k nižšie uvedeným modelom kultivátorov rady MS:

Označenie kultivátora:	Osadený motor:	Doplnenie kultivátora alebo nutné úpravy:
MS 16 IN	B & S 5,5HP OHV	Kultivátor musí byť vybavený ovládacou sadou SO125 alebo SO120.
MS 16	B & S Standart 5 HP	Kultivátor musí byť vybavený ovládacou sadou SO 125 alebo SO 120.
MS 07 IN, VA	B & S Intek Vanguard 6,5 HP OHV	Kultivátor musí byť vybavený ovládacou sadou SO 125 alebo SO 120.
MS 07	B & S Industrial Plus 5HP	Kultivátor musí byť vybavený: a) ovládacou sadou SO 125 alebo SO 120 b) novým predným zníženým nosičom náradia
MS 06	B & S Industrial Plus 5 HP	Kultivátor musí byť vybavený: a) ovládacou sadou SO 125 alebo SO 120 b) novým predným zníženým nosičom náradia c) novým držiakom lanovodov s kratšími lanovody pojazdu vpred a vzad (KU0700009) d) novou remenicou Ø112mm s vybraním a bočným otvorom pre kolík (KU 0698138)



STROJ NIE JE URČENÝ NA SEKANIE KROVÍN A STROMOV

Pred prvým použitím stroja si pozorne prečítajte celý návod na použitie a naučte sa s novým strojom pracovať. Tento návod uskladnite spolu s návodom na obsluhu kultivátora rady MS tak, aby bolo možné do neho v prípade potreby kedykoľvek nahliadnuť. Žacie stroje sú vyrábané tak, aby boli čo najbezpečnejšie.

Ako obsluha nesiete však plnú zodpovednosť za ich správne a bezpečné používanie. Zodpovedáte tiež za zaškolenie osôb, ktorým dovoľíte so strojom manipulovať. Deti a mladiství nesmú tento stroj obsluhovať! Pri práci vylúčte prítomnosť detí.

Každé iné použitie, ktoré prekračujú tu uvedené pokyny, je hodnotené ako prekročenie určení pôsobnosti stroja a za takto spôsobené škody všetkého druhu nepreberá výrobca zodpovednosť. Všetky riziká v týchto prípadoch nesie používateľ.

II. HLAVNÉ TECHNICKÉ PARAMETRE ŽACIEHO ADAPTÉRU

Označenie	Žací adaptér 5308
Pracovný záber	640 mm
Hmotnosť	23 kg
Maximálna pojazďová rýchlosť	3,5 km / h
Svahová dostupnosť	podľa pohonnej jednotky
Odporúčaná výkon	min.3,7 kW (5HP)



III. BEZPEČNOSTNÉ POKYNY.

Pre zaistenie bezpečnosti pri použití stroja a pre správne pochopenie funkcie stroja je nevyhnutne nutné, aby ste si Vy a ďalší užívatelia starostlivo prečítali a porozumeli obsahu tohto návodu pred prvým použitím stroja. Osobitnú pozornosť venujte odsekom: **POZOR!; NEBEZPEČENSTVO!; UPOZORNENIE!**

V prípade nebezpečenstva je nutno stroj vypnúť uvoľnením ovládacích pák a stiahnutím plynu do polohy STOP.

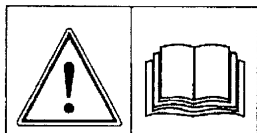

Pred uvedením do prevádzky si prečítajte návod na používanie!

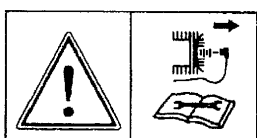

Pri opravách na kosiacom ústrojenstve dajte dole vysokonapäťový kábel zo sviečky!



Pozor, nebezpečenstvo popálenia!

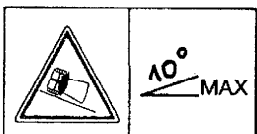

Max. svahová dostupnosť

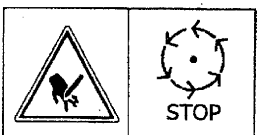

Pozor, rotačné časti dobiehajú!

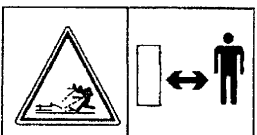

Udržujte bezpečný odstup od stroja, nebezpečenstvo poranenia letiacim predmetom!

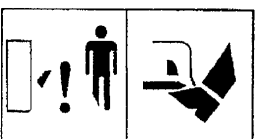

Pozor, rotujúci rezný nástroj!



IV. PRÍPRAVA K PREVÁDZKE

1. Pred prvým použitím stroja pozorne prečítajte celý návod na použitie a zoznámte sa s umiestnením a funkciou ovládačov. Je dôležité vedieť, ako stroj zastaviť za každej situácie.
2. Pred použitím stroja prezrite sečnú oblasť a odstráňte všetky predmety ako napr. rohože, drôty apod, ktoré môžu poškodiť stroj.
3. Pred naštartovaním skontrolujte stroj a presvedčte sa, že je v bezchybnom technickom stave. Stroj nepoužívajte, ak niektorá časť chýba, je uvoľnená alebo poškodená. Pravidelne kontrolujte dotiahnutie všetkých skrutiek.
4. Vhodne sa obliekajte. Vždy používajte uzatvorenú pevnú obuv s kvalitnou podrážkou. Odporúčame použitie rukavíc a chráničov sluchu. Nenoste voľný odev alebo prívesky, ktoré môžu byť zachytené rotujúcimi časťami stroja.
5. Pri zapnutom motore nerobte žiadne nastavenia alebo úpravy.
6. Pred začiatkom kosenia je nutné, aby sa motor kultivátora prehrial a stroj sa prispôbil okolitej teplote.
7. Pre kosenia odporúčame nastaviť rozteč pojazdových kolies na mieru 500 mm. Tím docielite, že kolesá nebudú prechádzať neposekanou trávou.



V. PREVÁDZKA STROJA

1. Nepribližujte ruky ani nohy do blízkosti rotujúcich častí stroja.
 2. Mimoriadnou opatnosť venujte prechádzaniu cestičiek, štrkových plôch apod a pri práci na nich buďte stále v strehu.
- POZOR! Pri dlhších presunoch stroja z miesta na miesto je nutné vypnúť pohon stroja. Ak sa jedná o dlhší presun (nad 5min), je nutné sňať remeň pohonu stroja, aby sa zamedzilo jeho nadmernému zahrievaniu.**
3. Po náraze na cudzí predmet vypnite motor, odpojte kábel od zapaľovacej sviečky a starostlivo skontrolujte, či nedošlo k poškodeniu stroja. Všetky opravy vykonajte pred ďalším naštartovaním motora.
 4. Jestliže sa objavia nezvyčajné vibrácie stroja, ihneď ho vypnite a zistíte príčinu vibrácií. Tieto vibrácie zvyčajne upozorňujú na nejakú poruchu.
 5. Kedykoli opúšťate miesto obsluhy, vypnite motor.
 6. Stroj neprevádzkujte v uzavretých, nevetraných priestoroch.
 7. Dbajte na zvýšenú opatnosť pri zmene smeru jazdy na svahu. Nekoste tráv a porast na príkrych svahoch.
 8. Nikdy neprevádzkujte stroj bez ochranných krytov a zábran, ani tieto časti neupravujte. Ak sa poškodia, nechajte ich opraviť alebo vymeniť.
 9. Nepreťažujte kapacitu stroja kosením vysokej trávy príliš veľkou rýchlosťou jazdy.
 10. Pracujte vždy v bezpečnej pozícii. Pri práci držte pevne stroj oboma rukami za rukoväť. So strojom nepracujte, ak ste unavený, alebo pod vplyvom látok znižujúcich koncentráciu. Pri práci buďte ostražitý, dávajte pozor na možné priehlbiny a iné nebezpečné miesta.
 11. Nikdy nepracujte so strojom v blízkosti sklenených plôch, automobilov, apod. Dbajte na to, aby sa v blízkosti stroja nenachádzali iné osoby alebo zvieratá.
 12. Zvlášť opatrný buďte pri práci v blízkosti verejných komunikácií. Majte na zreteli, že môžete ohroziť bezpečnosť prevádzky.
 13. Na klzkom povrchu sa vyvarujte rýchlej jazdy. Pri cúvaní buďte obzvlášť opatrný.
 14. Nikdy neobracajte smer prúdu pokosenej trávy smerom k osobám, zvieratám, zaskleným plochám, otvoreným oknám, apod. Nedovoľte nikomu stáť v smere pohybu stroja.
 15. Pri premiestňovaní stroja alebo ak je stroj mimo prevádzku, vypnite pohon stroja.
 16. So strojom pracujte iba cez deň alebo za veľmi dobrého umelého osvetlenia.
 17. Na stroj sa nesmú montovať iné súčiastky, alebo súčasti stroja upevňovať iným spôsobom, než je

popísané v návode.

18. Stroj nepoužívajte na kosenie trávy na strechách.

19. Neprevádzkujte stroj s poškodenými či chýbajúcimi súčast'ami.



VI. ÚDRŽBA A NASTAVOVANIE STROJA

1. Pravidelne kontrolujte stroj a presvedčte sa, že je v bezchybnom technickom stave. Stroj nepoužívajte, ak niektorá časť chýba, je uvoľnená alebo poškodená. Pravidelne kontrolujte dotiahnutie všetkých skrutkových spojov.
2. Pred nastavovaním, čistením, opravou alebo kontrolou stroja vypnite motor, počkajte až sa zastavia všetky rotujúce časti a vždy zložte kábllovú koncovku zapal'ovacej sviečky.
3. Pri príprave na uskladnenie postupujte podľa príslušných inštrukcií v návode na použitie.



ZOSTAVENIE ŽACIEHO ADAPTÉRU A PRÍPRAVA K NASADENIU NA KULTIVÁTOR

Žací adaptér sa skladá z týchto častí:

- | | | |
|---|---------------|-----|
| 1. Kryt plastový | farba červená | 1ks |
| 2. Ochranné plachty | farba žltá | 1ks |
| 3. Sekacia rotačná časť | farba žltá | 1ks |
| 4. Uchytenie a pohon sekacej časti | farba čierna | 1ks |
| 5. Remenica pr.80mm | | 1ks |
| 6. Klínové remene A 780Lw 13x750LiBPU | | 1ks |
| A 930Lw 13x900Li BPU | | 1ks |
| 7. sada ovládania SO 120; SO 125 (dodáva sa samostatne) | | |

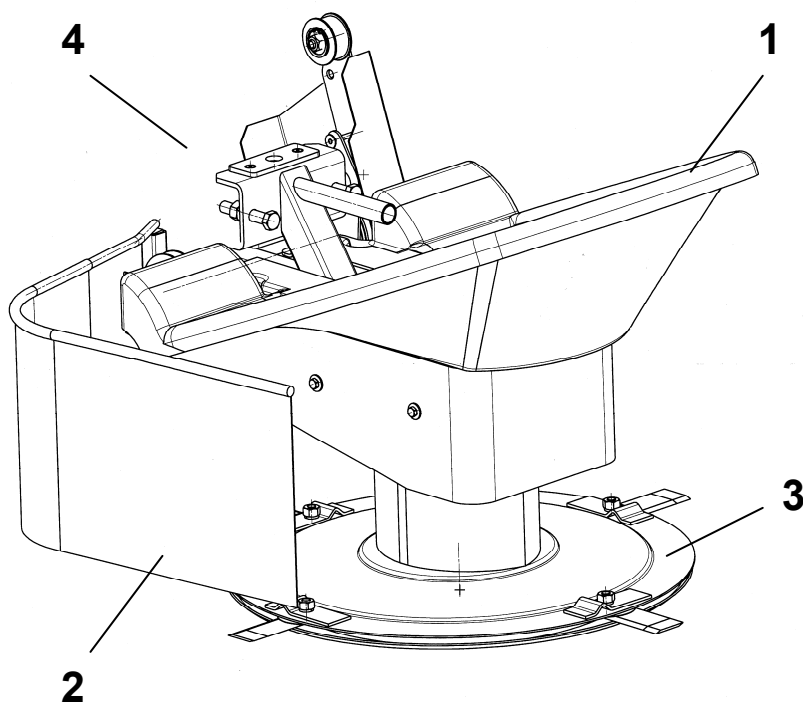



NASADENIE ŽACIEHO ADAPTÉRA NA KULTIVÁTOR – N



1. Umiestnite kultivátor k adaptéru tak, aby sa kultivátor nezvrátil smerom k riadidlám.
2. Uchopte adaptér za držiak, zasuňte ho do predného nosiča kultivátora a zaistite poistným kolíkom.
3. Nastavením skrutiek pod označením Nx docielite to, aby pozdĺžna os žacieho adaptéra bola v osi kultivátora.



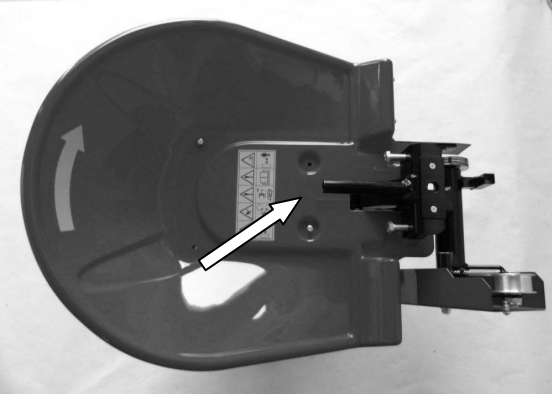

UPOZORNENIE: Prekontrolujte umiestnenie napínacej kladky na napínacej páke pohonu adaptéra. Pre kultivátory typu MS 07 je určený horný otvor, pre kultivátory typu MS 16 spodný otvor.



4. Nasad'te remenicu kultivátora.
5. Nasad'te pohonný remeň žacieho adaptéra.
6. Nasad'te pružinu ovládacej sady SO 125 (120).
7. Nasad'te ochrannú bočnú plachtu na adaptér.

N1	N2
	
<p>Umiestnite kultivátor na kosiaci adaptér tak, aby sa nezvrátil smerom k riaditkám.</p>	<p>Uchopte žací adaptér za držiak, zasuňte ho do predného nosiča kultivátora a zaistite poistným kolíkom.</p>

UPOZORNENIE

	
<p>Pre kultivátory rady MS 07 je určený horný otvor v napínacej páke.</p>	<p>Pre kultivátory rady MS 16 je určený spodný otvor v napínacej páke.</p>

N3	N4
	
<p>Nastavením skrutiek Nx docielite toho, aby osa žacieho adaptéra bola v osi kultivátora.</p>	<p>Nastavením skrutiek Nx docielite toho, aby osa žacieho adaptéra bola v osi kultivátora.</p>
N5	N6
	
<p>Nasad'te remenicu.</p>	<p>Starostlivo dotiahnite skrutku.</p>

N7	N8
	
<p>Nasad'te pohonný remeň žacieho adaptéra. Pre kultivátor MS 16 použijeme klinový remeň A780LwBPU, pre kultivátor MS07 klinový remeň použijeme A930 Lw BPU.</p>	<p>Nasad'te pružinu ovládacej sady SO 125 (120)</p>
N9	
	
<p>Nasad'te bočnú ochrannú plachtu na žací adaptér.</p>	

DEMONTÁŽ ŽACIEHO ADAPTÉRA Z KULTIVÁTORU - D

1. Odpojte pružinu z ovládania a zložte z remenice.
2. Zložte ochranné plachty.
3. Povoľte skrutky Nx.
4. Kultivátor zaistite proti preklopeniu smerom k riaditkám.
5. Uchopte žací adaptér, vytiahnite poistný kolík a vyberte adaptér z kultivátora.

NASTAVENIE NAPNUTIA POHONNÉHO REMEŇA - S

1. Odmontujte červený plastový kryt.
2. Povoľte skrutky S1 a S2 a nastavte optimálne napnutie pohonného remeňa skrutkou S3.
3. Skrutkou S3 zaistíte kontramaticou a dotiahnite skrutky S1 a S2.
4. Nasadíte červený plastový kryt.

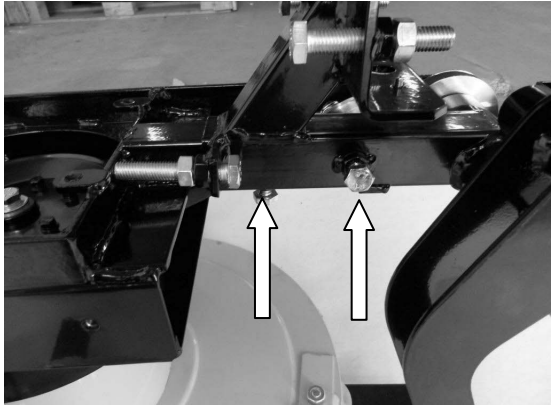
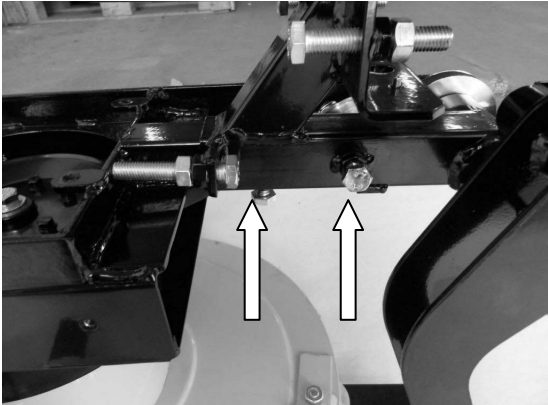
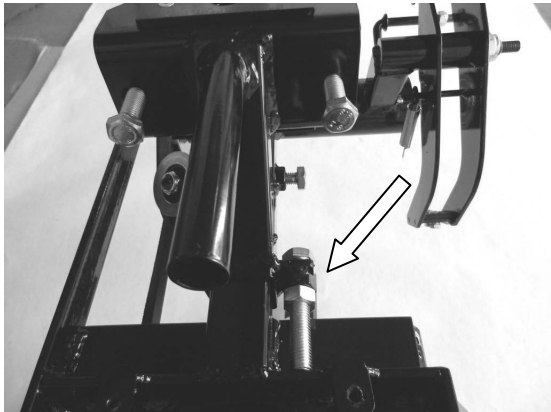
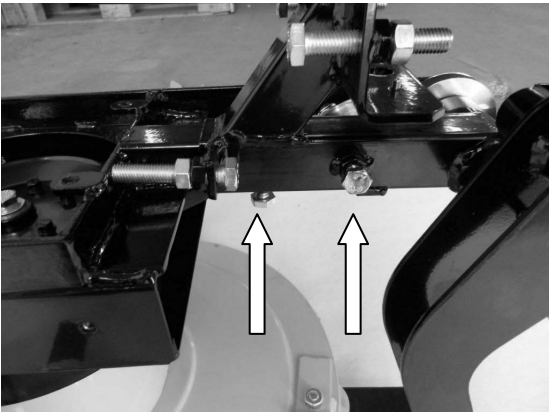
S1	S2
	
<p>Odmontujte červený kryt, čím sa dostanete ku skrutkám S1; S2.</p>	<p>Povoľte skrutky S1; S2.</p>
S3	S4
	
<p>Skrutkou S3 nastavte optimálne napnutie pohonného remeňa a zaistite kontramaticou.</p>	<p>Po napnutie remeňa dotiahnite skrutky S1 a S2..</p>

VÝMENA ŽACÍCH NOŽOV - V

1. Spodný disk žacieho adaptéra natočte otvorom smerom k nožu, ktorý vymieňate.
2. Povoľte a vytočte maticu, vysuňte skrutku noža a vyberte nôž. Nôž otočte alebo použite nový.
3. Nôž nasadte na skrutku, ktorý musí zapadnúť do štvorhranného otvoru v disku, nasadte podložku a pevne dotiahnite maticu.

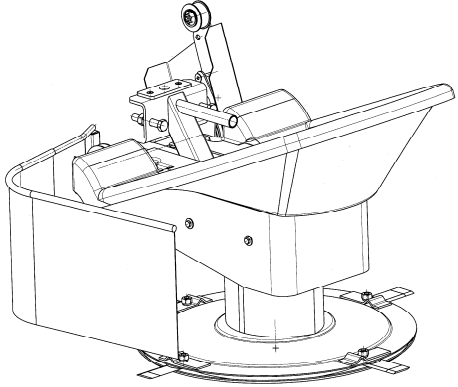
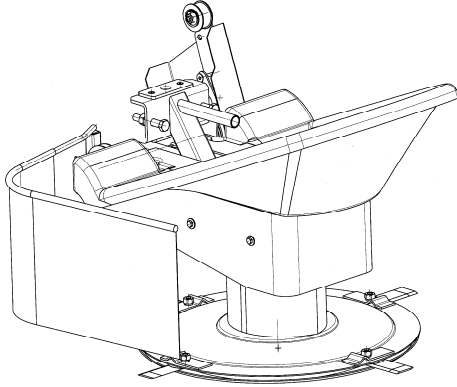
V1	V2
	
<p>Spodný disk adaptéra natočte otvorom smerom k nožu, ktorý vymieňate. Povoľte a vytočte maticu, vysuňte skrutku noža, vyberte nôž. Nôž otočte alebo použite nový.</p>	<p>Nôž nasadte na skrutku, skrutku vložte do štvorhranného otvoru v disku, nasadte podložku a pevne dotiahnite maticu.</p>

VII. PREVÁDZKA STROJA

Okrem pokynov, uvedených v kapitole **BEZPEČNOSTNÉ POKYNY** je pri práci s žacím adaptérom nutné dbať ešte na nasledujúce pokyny:

POZOR! Pri dlhších presunoch stroja na plochu, určenú na kosenie, je nutné vypnúť pohon žacieho adaptéra. Ak sa jedná o dlhší presun (nad 5min), je nutné zložiť aj remeň pohonu kosiaceho rotora, aby sa zamedzilo jeho nadmernému zahrievaniu. Pred použitím kultivátora s namontovaným žacím adaptérom je nutné vykonať tieto úkony:

1. Skontrolujte technický stav žacieho adaptéra s kultivátorom, dotiahnutie skrutiek a napnutie klinových remeňov. Napnutie remeňov sa môže v priebehu použitia stroja znižovať a občas je nutné dotiahnuť ich napnutie!
2. Pred naštartovaním motora sa presvedčte, či sa žacia časť s nožmi môže voľne otáčať.
3. Naštartujte motor, nechajte ho pred použitím stroja chvíľu prehriať. Pri štarte stroja nesmie dochádzať k rozbíhaniu žacieho adaptéra



VIII. POUŽITIE STROJA

Upozornenie! Stroj pri pracovnej činnosti môže vymrštíť predmety na obsluhu a spôsobiť vážne zranenie. Preto so strojom manévrujte vždy tak, aby vyhadzovaná hmota nemohla nikoho zasiahnuť.

Počas prevádzky je potrebné sledovať klinový remeň, či pri záťaži neklže, ak áno, remeň napnite. Nepoužívajte stroj na inú prácu, než na ktorú je určený. Používajte ho iba spôsobom, ktorý je popísaný v tomto návode.

Upchatie - namotání trávy:

Ak sa stroj upchá alebo sa namotá tráva na rotačnú časť stroja, vypnite motor a počkajte, až sa zastaví všetky rotujúce časti. Očistite rotačnú časť od trávy a pokračujte v kosení..



IX. ÚDRŽBA STROJA A SKLADOVANIE

Údržba

Pri opravách a montáži používajte ochranné pomôcky (rukavice, apod). Väčšiu opravu zverte autorizovanému servisu.

Stroj udržiavajte v bezchybnom technickom stave a čistote. Pravidelne kontrolujte dotiahnutie všetkých skrutkových spojov. Po demontáži celý stroj starostlivo vyčistite a opäťskontrolujte, či nedošlo k poškodeniu, alebo uvoľneniu niektorých častí. Tieto vymeňte alebo nechajte opraviť. Odreté plochy zatrite vhodnou farbou a celý stroj nakonzervujte, aby nedochádzalo k vzniku korózie. Pri údržbe a opravách používajte iba originálne náhradné diely, dodávané autorizovanými predajcami. Použitie iných než originálnych dielov môže spôsobiť poškodenie stroja alebo vážne zranenie a zánik nároku na záručnú opravu. Ďalej sa riadte tiež návodom na obsluhu kultivátora.

Skladovanie stroja

Pred dlhodobým skladovaním umyte stroj šetrným čistiacim prostriedkom a vodou, odstráňte nečistoty z celého stroja. Stroj osušte. Stroj nečistite tekúcou alebo tlakovou vodou. Skontrolujte stav a opotrebovanie žacích nožov a klinových remeňov. Skontrolujte a dotiahnite všetky skrutky, matice a svorníky. Opravte a vymeňte všetky diely, ktoré sú poškodené alebo opotrebované. Všetky škrabance a odreniny natrite vhodnou farbou. Namažte alebo naolejujte otočné uloženie žacieho adaptéra. Ostatné kovové plochy ošetrite antikoróznym prípravkom. Uskladnite stroj v čistej, suchej garáži alebo skladových priestoroch. Zakryte stroj priedušnou pokrývkou, aby bol ochránený a udržal sa v čistote.



X. ZÁRUČNÉ PODMIENKY

1. Predmet záruky.

Záruka sa vzťahuje na výrobky a tovar, ktoré dodáva MOTOR JIKOV Strojárska a.s.

2. Záručná doba.

Základná poskytovaná záručná doba činí **24 mesiacov** od dátumu predaja kupujúcemu, pokiaľ nie v záručnom liste uvedené jinak.

Stroj je určený pre hobby použitie a nie je určený pre obchodné (profesionálne) využitie.

Ak vytkol kupujúci predávajúcemu vadu oprávnene, nebeží lehota pre uplatnenie práv z vadného plnenia ani záručná doba po dobu, počas ktorej nemôže výrobok užívať.

Ak kupujúci uplatnil právo z vadného plnenia, potvrdí mu predávajúci v písomnej forme, kedy právo uplatnil, ako aj vykonanie opravy a dobu jej trvania.

3. Rozsah zodpovednosti výrobcu.

Výrobca zodpovedá za to, že výrobok bude po celú záručnú dobu spôsobilý k použitiu pre obvyklý účel s ohľadom na dotýčny druh výrobku a uvádzané parametre.

Výrobca nezodpovedá za vady výrobku, spôsobené bežným opotrebovaním alebo použitím výrobku k iným účelom než ku ktorým bol určený.

4. Zánik záruky

Záručný servis sa nevzťahuje na:

1. vady spôsobené počas prepravy užívateľom,
2. vady spôsobené nesprávnou montážou alebo manipuláciou,
3. vady spôsobené montážou na inú pohonnú jednotku, než ktorá je uvedená návodu na použitie,
4. vady spôsobené skladovaním v nevhodnom prostredí,
5. vady spôsobené nesprávnou prevádzkou, preťažením stroja a neodbornou obsluhou,
6. vady spôsobené zásahom neoprávnenej osoby alebo organizácie,
7. vady vzniknuté neodvratnou udalosťou,
8. vady vzniknuté zanedbaním údržby alebo neoprávneným vykonávaním údržby,
9. záruka tiež zaniká porušením typového štítku s výrobným číslom, umiestnenom na stroji.

5. Uplatnenie reklamácie

Reklamáciu uplatňuje kupujúci u predávajúceho. Pri reklamácií je kupujúci povinný predložiť riadne vyplnený záručný list. Záručné opravy vykonáva predávajúci alebo ním poverené opravovne. Kupujúci je povinný sa obrátiť vždy na najbližšiu záručnú opravovňu predávajúceho.

6. Výminky zo záruky.

Záruka sa nevzťahuje na opotrebovanie spôsobené obvyklým užívaním výrobku a opotrebovanie dielov, vzniknuté bežným užívaním vecí, ktoré sa spravidla vymieňajú počas predpísanej údržby. Jedná sa hlavne o pružiny, klinové remene, ložiská, tesniace gumeny, plechy, žacie nože, apod.

ES PROHLÁŠENÍ O SHODĚ
ES VYHLASENIE O SHODĚ

(CZ)
(SK)

Výrobce : MOTOR JIKOV Strojírenská a.s
Výrobca : Zátkova 495, 392 01 Soběslav II
divize Mechanizace, Kněžskodvorská 2277/26
370 04 České Budějovice, Česká republika

prohlašujeme, že níže uvedený výrobek se shoduje s následujícími směrnicemi :
vyhlasujeme, že dále uvedený výrobek sa zhoduje s týmito smernicami :

Strojní zařízení NV č.176/2008 Sb.
Machinery Directive 2006/42/EC

Určení výrobku: doplňující zařízení ke kultivátorům řady MS

Seznam technických norem, použitých pro posouzení shody:
ČSN EN ISO 12733+A1, ČSN EN ISO 12100, ČSN EN 1005-3+A1, ISO 11684

Typ	5308
Název výrobku	Jednobubnový žací adaptér

23.04.2013 Č.Budějovice

Ing. Josef Papež
člen představenstva
Motor Jikov Strojírenská a.s.
divize Mechanizace

datum a místo vydání
dátum a miesto vydania

jméno a funkce oprávněné osoby
meno a funkce opravnenej osoby

podpis
podpis

0100528

MOTOR JIKOV Strojírenská
Zátkova 495; 392 01 Soběslav II
divize Mechanizace; Kněžskodvorská 2277/26
370 04 České Budějovice; Česká republika