A photograph of two women sitting in a white hot tub filled with bubbling water. They are both smiling and looking at each other, with their hands clasped together in the water. The woman on the left is wearing a blue bikini top, and the woman on the right is wearing a white bikini top. The background shows a wooden deck and clear blue water.

VÍRIVÁ VAŇA WELLIS S OVLÁDANÍM GECKO UŽÍVATEĽSKÁ PRÍRUČKA

OBSAH

ÚVOD.....	4
PODMIENKY ZODPOVEDNOSTI ZA PORUCHY (ZÁRUČNÉ PODMIENKY)	5
BEZPEČNOSTNÉ POKYNY	7
ÚVODNÉ BEZPEČNOSTNÉ UPOZORNENIA.....	7
BEZPEČNOSTNÉ UPOZORNENIA PRE ZARIADENIE PLUG'N'PLAY	9
PRÍPRAVA MIESTA A INŠTALÁCIA.....	10
1. INŠTALÁCIA V INTERIÉRI / SUTERÉNE.....	10
2. INŠTALÁCIA V EXTERIÉRI ALEBO NA TERASE	10
3. INŠTALÁCIA VÍRIVKY DO ZEME / ZAPUSTENIE.....	11
4. ZNIŽOVANIE VLHKOSTI	11
5. ELEKTRICKÉ PRIPOJENIE	11
6. NAPUSTENIE VÍRIVKY VODOU	12
POPIS ZÁKLADNÝCH ČASTÍ VÍRIVKY	13
AKO SI SPRÁVNE UŽIŤ VÍRIVKU	14
UŽÍVATEĽSKÉ ROZHRIANIE - SMART TOUCH.....	15
SMART TOUCH.....	15
FUNKCIE VÍRIVKY	15
REŽIM VÍRIVKY	16
NASTAVENIA.....	17
STAROSTLIVOSŤ O VODU	17
REŽIM AUDIO.....	24
FAREBNÝ REŽIM.....	26
UŽÍVATEĽSKÉ ROZHRIANIE - EASY 4	27
EASY 4.....	27
FUNKCIA VÍRIVKY.....	28
PROGRAMOVACIE KROKY	29
RIEŠENIE PROBLÉMOV.....	31
UŽÍVATEĽSKÉ ROZHRIANIE - 4 A 1 TLAČIDLOVÝ SAMOSTATNÝ PANEL.....	32
4-TLAČIDLOVÝ PANEL	32
1- TLAČIDLOVÝ PANEL	32
VOLITEĽNÉ PRÍSLUŠENSTVO - AQUASOUL PRO	33
VOLITEĽNÉ PRÍSLUŠENSTVO - AQUATIC / MY MUSIC	37
VOLITEĽNÉ PRÍSLUŠENSTVO - PLUG'N'PLAY	38
VOLITEĽNÉ PRÍSLUŠENSTVO - UV-C / OZÓN	39
VOLITEĽNÉ PRÍSLUŠENSTVO - IN.TOUCH 2	40
PRÍRUČKA STAROSTLIVOSTI O VODU VO VÍRIVKE	64
ÚVOD	64
PREČO JE POTREBNÁ STAROSTLIVOSŤ O VODU VO VÍRIVKE	64
ZÁKLADNÉ POJMY	64
ROVNOVÁHA	66
CHEMICKÉ OŠETROVANIE VODY	69
PROGRAM PRAVIDELNEJ CHEMICKEJ ÚDRŽBY VODY	71
RIEŠENIE PROBLÉMOV S KVALITOU VODY	72
BEZPEČNOSTNÉ POKYNY K POUŽÍVANIU CHEMICKÝCH PRÍPRAVKOV.....	74
ÚDRŽBA VÍRIVKY	75

PO KAŽDOM POUŽITÍ VÍRIVKY.....	75
ÚDRŽBA VÍRIVKY PRI KRÁTKODOBOM ODSTAVENÍ Z PREVÁDZKY	75
PRAVIDELNÁ STAROSTLIVOSŤ O VÍRIVKU	75
ČISTENIE A ÚDRŽBA FILTRA.....	76
ÚDRŽBA POVRCHU	76
VYPÚŠŤANIE VODY	77
ZAZIMOVANIE	77
ČASTO KLADENÉ OTÁZKY	78
NÁHRADNÉ DIELY A SERVIS	79

ÚVOD

Blahoželáme vám k zakúpeniu Vášho nového výrobku!

Príjemne strávené chvíle v pokoji po práci a v kruhu rodiny zohrávajú významnú úlohu v živote človeka žijúceho v 21. storočí. Večerný kúpeľ vo vírivke alebo vo vani, či už ste v nej sami alebo v spoločnosti ostatných ľudí vám dáva možnosť stratiť pojem o čase a ponúka vášmu telu aj duši tak potrebný odpočinok. Od sveta rozumu sa dostávame do sveta zmyslov, v ktorom upokojujúca atmosféra vody ponúka ideálne podmienky pre relaxáciu. Naši konštruktéri využili skúsenosti starovekej východnej kultúry masáže a moderné poznatky západnej vodoliečby a vytvorili tak vírivky poskytujúce dokonalý masážny zážitok. Vybudujte si vo vašej domácnosti pokojný priestor na relaxáciu prostredníctvom nášho výrobku a staňte sa členmi neveľkej skupiny ľudí, ktorí sa snažia pozitívne ovplyvniť svoje prostredie zavedením vnútornej harmónie. Ponorte sa do svojej vírivky a užite si pocit nežne prúdiacej vody!

PRED POUŽITÍM VÍRIVKU SKONTROLUJTE. AK BOL PRI NÁKUPE AKÝKOĽVEK DIELEC POŠKODENÝ ALEBO CHÝBA, KONTAKTUJTE SVOJHO PREDAJCU. UISTITE SA, ŽE SA DIELCE VÍRIVKY ZHODUJÚ S TÝMI, KTORÉ STE MALI V ÚMYSLE ZAKÚPIŤ.

SKONTROLUJTE VÍRIVKU PRED KAŽDÝM POUŽITÍM. POKIAĽ ZISTÍTE, ŽE VÍRIVKA JE POŠKODENÁ ALEBO NEFUNGUJE SPRÁVNE, VÍRIVKU NEPOUŽÍVAJTE !

PODMIENKY ZODPOVEDNOSTI ZA PORUCHY (ZÁRUČNÉ PODMIENKY)

DOBA ZODPOVEDNOSTI ZA PORUCHY (ďalej len „záruka“):

záruka 7 rokov na škrupinu vane

Predajca zodpovedá spotrebiteľovi počas 7 rokov od prevzatia vírivej vane za to, že sa nevyskytnú žiadne výrobné a materiálové vady tesnosti a nepriepustnosti škrupiny vane.

záruka 3 roky na povrch škrupiny vane

Predajca zodpovedá spotrebiteľovi počas 3 rokov od prevzatia vírivej vane za to, že sa nevyskytnú výrobné a materiálové vady povrchu škrupiny vane v podobe praskania povrchu, vytvorenia pľuzgierov na povrchu alebo odlupovania vrstiev povrchu.

záruka 2 roky na kabinet vane

Predajca zodpovedá spotrebiteľovi počas 2 rokov od prevzatia vírivej vane za to, že sa nevyskytnú výrobné a materiálové vady kabinetu vane, najmä jeho lúpanie, praskanie alebo zmenšovanie. Blednutie a zosychanie kabinetu vane nastáva prirodzene v priebehu času a nie je považované za výrobnú alebo materiálovú vadu.

záruka 2 roky na únik vody z rozvodov

Predajca zodpovedá spotrebiteľovi počas 2 rokov od prevzatia vírivej vane za to, že sa nevyskytnú výrobné a materiálové vady vnútorného vodovodného potrubia a dýzovej zostavy prejavujúcej sa únikom vody z týchto súčastí.

záruka 2 roky na ovládaciu skriňu a modul displeja

Predajca zodpovedá spotrebiteľovi po čas 2 rokov od prevzatia vírivej vane za to, že sa nevyskytnú výrobné a materiálové vady displeja a ovládacej skrine (vrátane ohrievača). Táto zodpovednosť sa nevzťahuje na bežné opotrebovanie vyplývajúce z povahy veci, ktorému podliehajú napríklad poistky, žiarovky a tesnenia.

záruka 2 roky na štandardné a voliteľné zložky vírivej vane

Predajca zodpovedá spotrebiteľovi počas 2 rokov od prevzatia vírivej vane za to, že sa nevyskytnú výrobné a materiálové vady čerpadiel, motorov, dýz, regulátorov vzduchu, ventilov a ďalších funkčných komponentov vane. Táto zodpovednosť sa nevzťahuje na bežné opotrebovanie vyplývajúce z povahy veci, ktorému podliehajú napríklad filtračné vložky a viečka filtra.

záruka 2 roky na termo kryt

Predajca zodpovedá spotrebiteľovi počas 2 rokov od prevzatia vírivej vane za to, že sa nevyskytnú výrobné a materiálové vady termo krytu. Blednutie a zvetrávanie nastáva prirodzene v priebehu času a nie je považované za výrobnú alebo materiálovú vadu.

záruka 2 roky na generátor ozónu, komponenty audio systémov a LED svetlá

Predajca zodpovedá spotrebiteľovi počas 2 rokov od prevzatia vírivej vane za to, že sa nevyskytnú výrobné a materiálové vady generátora ozónu, audio komponentov (t.j. napájania, reproduktorov, drôtov atď.) a LED svetiel.

PODMIENKY ZODPOVEDNOSTI PREDAJCU:

Kompletné podmienky zodpovednosti predajcu za vady vírivej vane a jednotlivých komponentov sú stanovené v Reklamačnom poriadku vírivých vaní, ktorý je vždy neoddeliteľnou súčasťou kúpnej zmluvy na vírivku. Nižšie sú uvedené len niektoré upozornenia.

1. Zodpovednosť predajcu sa nevzťahuje na poškodenie vírivej vane a jednotlivých komponentov spôsobené nesprávnym používaním, nedostatočnou údržbou, vysokou koncentráciou dezinfekčnej účinnej látky alebo vápenatými usadeninami.
2. Predajca si vyhradzuje právo nahradiť chybné súčasti novými dielmi.
3. Predajca nie je zodpovedný za poškodenie vírivej vane spôsobené zmenou alebo úpravou vane vykonanou používateľom či treťou osobou bez súhlasu predajcu (neautorizované úpravy).

4. Zodpovednosť predajcu sa nevzťahuje na príjem rádia, pretože príjem závisí na miestnych podmienkach. Prijatý signál sa môže zhoršiť, ak je vĺrivka umiestnená v blízkosti vedenia elektrického (najmä vysokého) napätia.
5. Predajca zodpovedá za vady náhradných dielcov počas dvoch rokov odo dňa ich odovzdania.
6. Zodpovednosť predajcu sa nevzťahuje na vady, poškodenia alebo zlyhania spôsobené kupujúcim (používateľom) alebo tretími osobami, domácimi zvieratami alebo hlodavcami, najmä na vady vyplývajúce z niektorých z nasledujúcich spôsobov nesprávneho použitia: neopatrnnej manipulácie (zdvíhanie za prvky rozvodov, brúsenie povrchu atď.); neautorizovaných úprav akéhokoľvek druhu a z akéhokoľvek dôvodu (vrátane úpravy pre splnenie miestnych predpisov); nesprávnej inštalácie (vrátane inštalácie, ktorá nie je v súlade s pokynmi a špecifikáciami dodanými s vĺrivkou); a vady spôsobené použitím nesprávneho napájacieho napätia alebo neoprávneným zásahom do elektroinštalácie; zneužitím; nedostatkom riadnej bežnej údržby; prevádzkou vĺrivej vane bez určeného minimálneho množstva vody, alebo pri nevhodnej teplote vody; použitím brúsnych alebo nevhodných čistiacich prostriedkov; pôsobením živelných pohrôm, ako sú blesky, záplavy, zemetrasenia atď.
7. Zodpovednosť predajcu sa ďalej nevzťahuje na poškodenie, ktoré vzniklo v dôsledku neštandardného správania sa podložia a miesta uloženia vĺrivej vane, v dôsledku nerešpektovania pokynov pre stavebnú pripravenosť alebo návodu na použitie a údržbu vĺrivej vane, na škody spôsobené prílišnou vlhkosťou v priestore vĺrivej vane, na bežné opotrebovanie, na škody spôsobené príslušenstvom, ktoré nebolo zakúpené u predajcu vĺrivky – spoločnosti Mountfield a.s./ Mountfield SK, s.r.o., a ďalej na škody vzniknuté vplyvom pôsobenia mrazu, krúp, alebo iných následkov poveternostných vplyvov.
8. Zodpovednosť predajcu sa tiež nevzťahuje na zmenu farby alebo vyblednutie, na usadzovanie vodného kameňa a jeho následkov a na koróziu alebo oxidáciu ušľachtilých a iných kovov, ktorá je spôsobená prekročovaním odporúčaných chemických hodnôt vody, najmä hodnôt chlóru a pH.
9. Náklady spojené s opravou alebo výmenou celej vĺrivej vane alebo jej jednotlivých súčastí kvôli vade, ktorá sa prejavila po uplynutí zákonnej doby zodpovednosti za vady (po uplynutí dvoch rokov od prevzatia výrobku), najmä potom súvisiace stavebné náklady, náklady na dopravu, montáž a demontáž, idú na ťarchu kupujúceho.
10. Pri použití výrobku na podnikateľské účely alebo iné obchodné účely zodpovedá predajca za vady vĺrivej vane vo vyššie uvedenom rozsahu počas 2 rokov od jej prevzatia. Predávajúci v tomto prípade nezodpovedá za následné škody a straty na majetku (alebo ich následky) vzniknuté z dôvodu vady výrobku, vrátane nemožnosti riadne používať výrobok, straty tržieb, zisku alebo obchodné výhody akéhokoľvek druhu.

UPLATNENIE NÁROKU ZO ZODPOVEDNOSTI ZA VADY:

Ak si chcete uplatniť nárok v rámci zodpovednosti za vady, obráťte sa na predajcu.

BEZPEČNOSTNÉ POKYNY

ZA ÚČELOM ZAISTENIA SVOJEJ BEZPEČNOSTI PROSÍM VŽDY DBAJTE NA NASLEDUJÚCE BEZPEČNOSTNÉ OPATRENIA. AK NEBUDETE DBAŤ NA VAROVANIA A POKYNY, MÔŽE DÔJSŤ K POŠKODENIU MAJETKU ALEBO MÔŽETE UTRPIEŤ SMRTEĽNÉ ČI ZÁVAŽNÉ ZRANENIE.

ÚVODNÉ BEZPEČNOSTNÉ UPOZORNENIA

- Tento výrobok môžu používať deti vo veku 8 rokov a staršie a osoby so zníženými fyzickými, zmyslovými alebo duševnými schopnosťami, alebo s nedostatkom skúseností a znalostí, ak sú pod dozorom alebo boli poučené o bezpečnom používaní výrobku a rozumejú prípadným nebezpečenstvám. Deti sa s výrobkom nesmú hrať. Deti nesmú vykonávať čistenie a údržbu bez dozoru.
- Vírivka musí byť napájaná cez prúdový chránič (RCD) s vypínacím prúdom nepresahujúcim 30mA.
- Pred použitím vykonajte test prúdového chrániča v napájacom obvode vírivky.
- Elektrická inštalácia musí spĺňať požiadavky platných technických noriem.
- Zariadenie a súčasti, ktoré sú pod napätím - okrem tých, ktoré sú napájané bezpečným napätím nepresahujúcim 12V - nesmú byť dosiahnuteľné osobami nachádzajúcim sa vo vírivke. Uzemnené zariadenie musí byť pripojené k pevnej zásuvke, ktorá je súčasťou domovej elektroinštalácie. Elektrické časti - okrem diaľkového ovládania – musia byť umiestnené tak, aby nemohli spadnúť do vírivky.
- Nikdy neodkladajte žiadne elektrické zariadenie v oblasti do 2 m od vírivky - mohlo by byť príčinou úrazu elektrickým prúdom. Elektrické zariadenia, ktoré spadnú do vody, môžu spôsobiť smrť, úraz elektrickým prúdom alebo vážne zranenie osôb.
- Nebezpečenstvo úrazu elektrickým prúdom: Vírivku nainštalujte aspoň 1,5 m od kovových povrchov. Vírivku môžete nainštalovať do 1,5 m od kovových povrchov iba v prípade, že každý takýto kovový povrch je trvalo pripojený k pevnému medenému vodiču s priemerom najmenej 6 mm, ktorý je pripojený k uzemňovacej svorke rozvodnej skrine vyhradenej na tento účel.
- Zabráňte úrazu elektrickým prúdom tým, že nebudete používať vírivku v daždi.
- Vírivku umiestňujte len na plochu, ktorá dokáže udržať jej hmotnosť po naplnení vodou, vrátane kúpajúcich sa osôb.
- Nevedzte káble pod zemou! Umiestnite káble tak, aby boli mimo dosah kosačiek na trávnu, motorových kôš a podobných zariadení.
- Teplota vody vo vírivke by nikdy nemala prekročiť 40 °C. Teplota vody medzi 36 a 38 °C je považovaná za bezpečnú pre zdravého dospelého človeka. Pre malé deti alebo pri použití vírivky po čas dlhší ako 10 minút sa odporúča nižšia teplota vody.
- Horúca voda vo vírivke môže spôsobiť hypertermiu! Symptómy: ospalosť, ťažoba. Nebezpečenstvo utopenia!
- Deti mladšie ako 14 rokov môžu používať a ovládať výrobky osadené hydromasážnym systémom len pod dohľadom dospelých osôb.
- Ľudia so srdcovým ochorením, nízkym alebo vysokým krvným tlakom, poruchami krvného obehu, cukrovkou a nadváhou by sa mali pred použitím vírivky poradiť so svojím lekárom.
- Konzumácia alkoholu alebo drog pri používaní vírivky výrazne zvyšuje pravdepodobnosť smrteľného prehriatia.
- Osoba užívajúca lieky by sa pred použitím vírivky mala poradiť s lekárom, pretože niektoré lieky môžu spôsobovať ospalosť, zatiaľ čo iné môžu mať vplyv na srdcovú frekvenciu, krvný tlak a krvný obeh.
- Osoby trpiace infekčnými chorobami by vírivku nemali používať.
- Vzhľadom na to, že vysoká teplota vody predstavuje vysoké riziko pre plod a môže spôsobiť vážne poškodenie plodu, odporúčame, aby (pravdepodobne) tehotné ženy nepoužívali vírivku pri teplote vody vyššej ako 38 °C.
- Následky prehriatia: Nie ste schopní posúdiť núdzové situácie, necítite teplotu, necítite potrebu dostať sa z vírivky; nemôžete sa dostať z vírivky; nebezpečenstvo poškodenia plodu u tehotných žien, strata vedomia, udusenie.
- Nikdy nepoužívajte vírivku sami!
- Nepoužívajte vírivku bezprostredne po namáhavom športe.
- Vírivku nepoužívajte, kým nie je naplnená vodou. Hrozí riziko poškodenia čerpadiel, ohrievača a iných súčastí vírivky.

- Ak sa cítite nepríjemne alebo ospalo, okamžite vírivku opustite.
- Mokrý povrch môžu byť klzké. Oznámte to svojmu dieťaťu a varujte ho pred touto skutočnosťou, keď vstupuje do vírivky a vystupuje z nej. Vyhnite sa zraneniu tým, že budete dostatočne pozorní pri vstupovaní do vírivky a vystupovaní z nej.
- Nepoužívajte vírivku, ak je sacie sito poškodené alebo chýba.
- Úprava vody by sa mala vykonávať s veľkou opatrnosťou. Nesprávne chemicky upravená voda môže spôsobiť podráždenie kože prípadne ďalšie zdravotné ťažkosti.
- Keď nie je vírivka v prevádzke, nasadte na ňu kryt, aby ste zabránili jej poškodeniu ultrafialovým žiarením.
- Nedovoľte svojmu dieťaťu, aby liezlo na kryt, keď je položený na vírivke.
- Neodstraňujte žiadne tesnenie sacieho hrdla. Neobsluhujte vírivku, ak je nejaké tesnenie rozbité, poškodené alebo chýba.
- Zabráňte tomu, aby sa vlasy, šperky alebo voľné časti vášho oblečenia nachádzali v blízkosti pohyblivých častí, sacích otvorov a pod.
- Pri používaní vírivky nesmie byť na nej položené žiadne príslušenstvo vírivky (napr. termokryt).
- Voda priťahuje deti. Po každom použití vždy položte na vírivku termokryt a zaistite ho sponami.
- Netlačte silou na ovládací panel a nekladte na neho ťažké predmety.
- Aby sa zabránilo škodám, udržiavajte vírivku mimo dosah domácich zvierat.
- Nepoužívajte zariadenie, ak existuje akékoľvek riziko, že voda vo vírivke ZAMRZNE.
- Na vady a poškodenia vírivky alebo jej súčastí spôsobené použitím príslušenstva, ktoré nie je predávané predajcom vírivky – spoločnosťou Mountfield a.s./Mountfield SK, s.r.o., sa nevzťahuje záruka.
- Nebezpečenstvo udusenia: Keď výrobok používajú deti, je potrebné venovať im zvláštnu pozornosť. Zabráňte nehodám tým, že necháte deti používať vírivku len pod dohľadom dospelých, kompetentných osôb.
- Nevystavujte vírivku priamemu slnečnému svetlu.
- Aby ste sa vyhli zraneniu, nikdy nenalievajte vodu teplejšiu ako 40 °C priamo do vírivky.
- Nikdy nepridávajte vodu k chemickým látkam. Buďte vždy opatrní, keď pridávate chémiu do vody vo vírivke, zabráňte vdýchnutiu pár a predídte možným vplyvom vdýchnutia nezriedených chemických prípravkov a ich postriekania.
- Pred opravou elektrických dielcov vírivku odpojte od elektrickej siete. Opravu môžu vykonávať iba kvalifikovaní odborníci.
- Je prísne zakázané používať vírivku v nekompletne zostavenom stave (napr. bez primontovaných bočných panelov).
- Chemická úprava vody môže byť vykonávaná osobami mladšími ako 18 rokov len pod dohľadom kompetentnej dospelšej osoby.
- Vodu vypúšťajte spôsobom šetrným k životnému prostrediu.
- Servis môže byť vykonávaný len vyškolenými odborníkmi.
- Každé 3 mesiace nechajte skontrolovať elektrické rozvody. Každé 3 roky je nutné vykonať kontrolu výrobku a jeho elektrického zapojenia odborníkom.
- Výpadok elektrického prúdu môže viesť k nutnosti aktivovať sieťové poistky/ističe.



Zaistite, aby montáž vírivky bola vykonaná kvalifikovanou osobou a aby pripojenie k elektrickému rozvodu a všetky práce na elektrickom zariadení boli vykonané osobou s odbornou elektrotechnickou kvalifikáciou podľa platných predpisov.

BEZPEČNOSTNÉ UPOZORNENIA PRE ZARIADENIE PLUG'N'PLAY

Okrem predchádzajúcich upozornení venujte pozornosť aj upozorneniam uvedeným nižšie.

- **POZOR!** Elektrická zásuvka musí byť umiestnená najmenej 2,5 metra od vŕivky tak, aby nebola dosiahnuteľná sediacimi osobami v napustenej vŕivke. Vidlica napájacieho kábla vŕivky môže byť pripojená iba do zásuvky inštalovanej podľa príslušnej elektroinštalačnej normy. Uistite sa, že je zásuvka vhodne umiestnená.
- **POZOR! NEBEZPEČENSTVO ÚRAZU ELEKTRICKÝM PRÚDOM!** Prúdový chránič na vidlici prívodného kábla musí byť skontrolovaný pred každým použitím vŕivky.
- **POZOR!** Vidlicu s prúdovým chráničom RCD zapájajte len do zásuvky istenej prúdovým chráničom RCD.
- **POZOR!** Predtým, než zapojíte vidlicu do zásuvky sa uistite, že napätie v zásuvke zodpovedá elektrickým parametrom vŕivky.
- Vŕivka musí byť napájaná cez oddeľovací transformátor alebo prostredníctvom prúdového chrániča s vypínacou citlivosťou nepresahujúcou 30 mA.
- Ak je napájací kábel poškodený, musí byť pred ďalším použitím vymenený za kábel rovnakých vlastností kvalifikovaným odborníkom, aby bola zachovaná bezpečnosť výrobku.
- Ak chcete minimalizovať riziko úrazu elektrickým prúdom, nepoužívajte predlžovacie šnúry pre zapojenie výrobku do siete.

PRÍPRAVA MIESTA A INŠTALÁCIA

Pri výbere miesta pre vírivku berte na vedomie, že pri jej údržbe a opravárenských prácach je nutné mať zaistený prístup pod bočné steny k vnútorným rozvodom vírivky. Z toho dôvodu musia byť tieto miesta dostupné a musí byť možné okolo vírivky prejsť. Šírka prechodu okolo vírivky by mala byť aspoň 60 cm po celom obvode.

1. INŠTALÁCIA V INTERIÉRI / SUTERÉNE

Ak máte v úmysle inštalovať svoju vírivku v interiéri, berte na vedomie určité konkrétne požiadavky: Okolo vírivky sa môže hromadiť voda, takže podlaha musí mať riadny odtok, aby sa zabránilo jej hromadeniu. Pri výstavbe novej miestnosti pre vírivku je nutné vytvoriť nový podlahový odtok vody (podlahovú vpusť). V opačnom prípade môže dôjsť k poškodeniu v dôsledku pretečenia vody, preplnenia vírivky alebo technickej poruchy.

Naša spoločnosť nepreberá zodpovednosť za akékoľvek škody spôsobené absenciou odvodnenia podlahy. V miestnosti, kde sa nachádza vírivka a dochádza ku kondenzácii odparenej vody, sa prirodzene zvyšuje vlhkosť. Z tohto dôvodu zaistite, aby mal priestor, kde sa vírivka nachádza, riadne odvetranie. V miestnosti odporúčame inštaláciu odvlhčovača. Za škody spôsobené vlhkosťou predajca taktiež nenesie zodpovednosť.

2. INŠTALÁCIA V EXTERIÉRI ALEBO NA TERASE

Pre inštaláciu vírivky je nevyhnutný pevný a vodorovný základ. Odporúčame použiť aspoň 10 - 15 cm hrubý železobetónový základ.

Uistite sa, že vybraná plocha má zodpovedajúcu nosnosť a udrží hmotnosť naplnenej a obsadenej vírivky. Je nutné poznať maximálnu únosnosť podkladu. Ak máte pochybnosti, poradte sa s kvalifikovaným stavebným odborníkom alebo statikom.

Ak chcete zistiť hmotnosť vašej vírivky, obsah vody a odporúčané množstvo používateľov vírivky, pozrite sa na tabuľku technických údajov. Táto hmotnosť nesmie presiahnuť menovitú kapacitu konštrukcie na meter štvorcový, inak by mohlo dôjsť k vážnym škodám na majetku.

Ak sa rozhodnete vírivku inštalovať vonku, odporúčame ju umiestniť na zosilnený vodorovný betónový základ s hrúbkou aspoň 10 - 15 cm.

Okolo vírivky inštalujte podlahové vpuste, aby voda mohla byť odvádzaná preč aj v silnom daždi. Pri konštrukcii odtoku vody sa odporúča okolo vírivky vytvoriť dostatočne hlboký a široký zvažujúci sa žľab s dostatočnou odvodňovacou kapacitou, ktorý bude navádzať vodu k odtoku. Voda z odtoku musí byť vedená do kanála alebo odvodňovacieho systému s dostatočnou kapacitou.

Upozornenie: Nevystavujte vírivku priamemu slnečnému svitu (aj keď je prázdna). Zaistite, aby bola riadne zakrytá. Izolačný kryt vírivky uchováva teplotu vody a poskytuje ochranu pred slnečným svitom a dažďom. Ak je vírivka vystavená slnečnému svitu počas dlhšej doby, môže dôjsť k poškodeniu jej povrchu a zariadení. Akrylát rýchlo absorbuje teplo zo slnečných lúčov, čím dosahuje veľmi vysokú povrchovú teplotu, ktorá môže vírivku poškodiť.

V prípade uzavretej konštrukcie, najmä ak je vírivka umiestnená medzi presklenými konštrukciami, sa vyhnite prenikaniu slnečných lúčov priamo do vírivky - ich dôsledkom môže dôjsť k nadmernému zvýšeniu teploty vody.

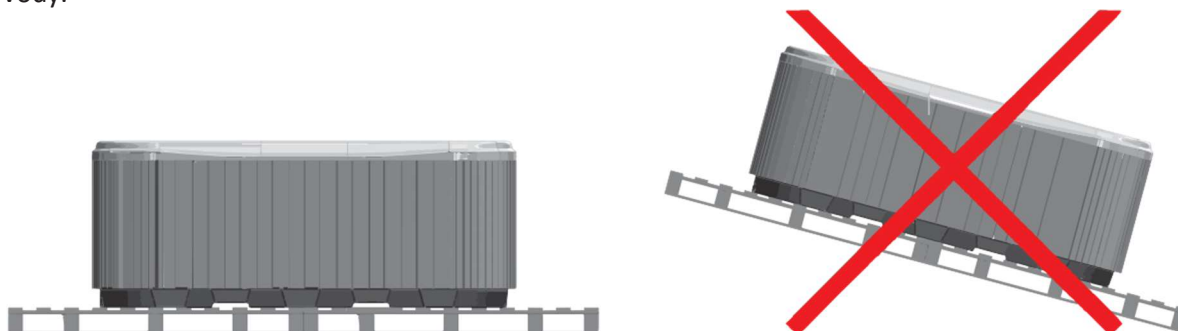

3. INŠTALÁCIA VÍRIVKY DO ZEME / ZAPUSTENIE

V prípade zapustenia vírivky do zeme je nutné okolo nej zaistiť dostatočný priestor po celom obvode, aby sa okolo nej dalo prejsť. Pre vykonanie servisných prác je nutné okolo vírivky vykopať aspoň 60 cm širokú montážnu šachtu.

Za účelom zabezpečenia nepretržitého odvodu vody by na dne šachty mala byť podlahová výpusť alebo šachta vybavená automaticky spínaným ponorným čerpadlom.

Vírivka môže byť zapustená len po akrylátový okraj.

Vzduch v montážnej šachte sa bude zrážať. Aby sa zabránilo nepríjemným zápachom, musí byť zaistené riadne odvetrávanie (napr. inštaláciou ventilátorov).

V prípade nutnosti vymeniť vírivku alebo jej časť v rámci predĺženej záruky po uplynutí zákonnej doby zodpovednosti za vady, hradí náklady na vyťahnutie vírivky von zo zeme kupujúci.

Ak nie sú splnené vyššie uvedené podmienky, inštalácia vírivky môže zlyhať.

V miestach s rizikom výskytu vyššej hladiny spodnej vody sa zapustenie vírivky neodporúča (!), prípadne je možné ho vykonať iba do špeciálne odborne stavebne pripravenej jamy (vodotesná, trvale dostatočne odvetrávaná a odvodnená zvnútra a z okolia, staticky i priestorovo vyhovujúca), ktorá musí byť navrhnutá projektantom z odboru stavebníctva a realizovaná odborne spôsobilou stavebnou spoločnosťou.

Nedostatočným odvodnením dna priestoru umiestnenia vírivej vane môže dôjsť k zaplaveniu vnútornej inštalácie a technológií vírivej vane, ktoré môže poškodiť alebo celkom zničiť tieto súčasti výrobku. V takom prípade predajca nezodpovedá za spôsobené vady výrobku ani iné súvisiace škody.

4. ZNIŽOVANIE VLHKOSTI

Pri výbere stanoviska je nutné vziať do úvahy aj odparovanie vody, ku ktorému pri prevádzke vírivky dochádza. Odparovanie vody vedie k zvyšovaniu vlhkosti vzduchu v okolí vírivky a spôsobuje pozvoľný pokles hladiny vody vo vírivke.

Vysoká vlhkosť vzduchu môže byť problémom hlavne v prípade vnútornej inštalácie vírivky. Môže spôsobovať koróziu, rast plesní, zhoršovať tepelno-izolačné vlastnosti stavby a byť príčinou poškodenia stavby.

Kondenzujúca para môže zavliecť do vody vo vírivke nežiaduce organické látky. Skondenzovaná voda potom zvyšuje riziko poškodenia elektrickej inštalácie alebo môže byť príčinou elektrického skratu. Za uvedené škody nemôže výrobca ani predajca ručiť.

K zníženiu vlhkosti v obytnom priestore odporúčame použiť účinnú ventiláciu alebo inštalovať zariadenie na znížovanie vlhkosti. K zníženiu vlhkosti sa bežne používajú odvlhčovače, elektrické ventilátory alebo vetracie systémy.

Pokles hladiny vody, spôsobený odparovaním, je možné podstatne obmedziť použitím termoizolačného krytu. Tiež zvýšenie teploty okolitého vzduchu môže znížiť tepelné straty vírivky, úbytok vody odparovaním a znížiť aj celkové náklady na ohrev vody vo vírivke.

5. ELEKTRICKÉ PRIPOJENIE

V závislosti na modeli vírivky je nutné pripraviť k miestu inštalácie vírivky zodpovedajúci prívodný kábel 230V alebo 400V. Pri zakúpení výrobku u svojho predajcu dostanete dokument „Montážna pripravenosť“, kde sú tieto parametre uvedené.

- Montáž vírivky **MUSÍ** byť vykonaná v súlade s požiadavkami uvedenými v návode na inštaláciu a použitie.
- Pripojenie k elektrickému rozvodu a všetky práce na elektrickom zariadení **MUSIA** byť vykonané osobou s odbornou elektrotechnickou kvalifikáciou podľa platných predpisov - STN 332000-7-701 pre vnútornú inštaláciu, STN 332000-7-702 pre vonkajšiu inštaláciu.
- Istenie (vypínanie) elektrického prívodu **MUSÍ** byť zaistené samostatným ističom cez prúdový chránič s vybavovacím prúdom 30 mA, dimenzovaný pre celkový odber prúdu vírivkou. Viacpólový vypínač musí byť umiestnený najbližšie 2,5 m od vírivky.

Poznámka: Každá inštalácia vyžaduje, aby všetka elektroinštalácia bola chránená pred počasím. Ak je niektorá časť ovládacieho systému umiestnená mimo vlastnú vírivku, potom je nutné zaistiť jej uzavretie do príslušného krytu. Za zabezpečenie krytu zodpovedá prevádzkovateľ vírivky.

Poznámka: Schéma elektrického zapojenia je uvedená na vnútornej strane veka riadiacej jednotky vírivky.

6. NAPUSTENIE VÍRIVKY VODOU

Riadne napustenie vírivky vodou je dôležitým úkonom po technickej i chemickej stránke. Odporúčame inštaláciu a výmenu vody zveriť preškolenému technikovi.

Dôležité: Vírivky neobsahujú zmäkčovač vody a tvrdá voda poškodzuje ich zariadenie. Nesprávne vykonané plnenie vírivky môže do systému zaviesť vzduch, ktorý poškodzuje ohrievač a čerpadlá. Na opravy týmto spôsobených porúch sa nevzťahuje záruka.

Proces napúšťania

Demontujte bočné panely vírivky. Najskôr demontujte krycie lišty panelov, odskrutkujte spodné skrutky a potom vyberte bočné panely.

Počas prepravy môže dôjsť k uvoľneniu a posunutiu spojov vo vodovodnej inštalácii vírivky. Skontrolujte pred inštaláciou tieto spoje. Ak je to nutné, spoje dotiahnite. Pri vírivkách vybavených vzduchovačom je potrebné tomuto venovať zvýšenú pozornosť.

Pred napustením vírivky skontrolujte, či nie sú ventily v uzavretom stave (ich páka je vytiahnutá von a zaistená bezpečnostnou zámkou).

Potom napustite vírivku vodou, po značku uvedenú na jej bočnej stene.

Vírivka musí byť napúšťaná cez filtračnú komoru. Nesprávne napúšťanie môže poškodiť čerpadlá a výhrevné teleso ohrievača.

Nepľňte vírivku horúcou vodou. Voda teplejšia ako 40 °C môže poškodiť škrupinu vírivky a zvyšuje nebezpečenstvo obarenia.

Hneď ako bude dosiahnutá správna hladina vody, vložte filtračnú kartušu do filtračnej komory.

Buďte opatrní, pretože pri inštalácii alebo výmene filtračnej kartuše v nej môžu zostať vzduchové bubliny. Aby k tomu nedochádzalo, musí byť filtračná kartuša pri inštalácii vo vode naklonená, aby z nej unikol vzduch, a až potom vložená na svoje miesto.

Nasadzte predradné sito a upevnite zberač.



POPIS ZÁKLADNÝCH ČASTÍ VÍRIVKY

Ventil vodopádových dýz:

Otáčaním ventilu je možné ovládať vodopádové dýzy, fontánu alebo jednotku masáže krku. Ventil sa otvára vľavo, (3, 2/3 otočenia a zatvára vpravo (3, 2/3 otočenia).

Sacie sito

Je umiestnené v blízkosti dna vane a je prepojené s vodným okruhom na strane nasávania čerpadla.

Prepínač smeru prúdenia

Tento ovládač rozdeľuje a smeruje prúdenie medzi sedadlami. Ak otočíte prepínač vody napravo, budú fungovať dýzy na sedadlách napravo. Ak ho otočíte doľava, budú fungovať dýzy na sedadlách naľavo. V stredovej polohe budú fungovať všetky dýzy. V tomto prípade sa zníži účinnosť masáže (rozdelí sa medzi všetky sedadlá). Pri odchode z vírivky dajte prepínač do stredovej polohy pre zaistenie cirkulácie a filtrácie.

Termokryt

Jeho najdôležitejšími funkciami sú zníženie energie potrebnej na udržanie teploty vody, obmedzenie znečistenia vody vo vírivke nečistotami a zamedzenie neoprávneného používania vírivky.

Uchytením krytu sponami a pootočením ich zámku o 90° sa výrazne sťaží malým deťom vstup do vírivky bez dohľadu dospelšej kompetentnej osoby.

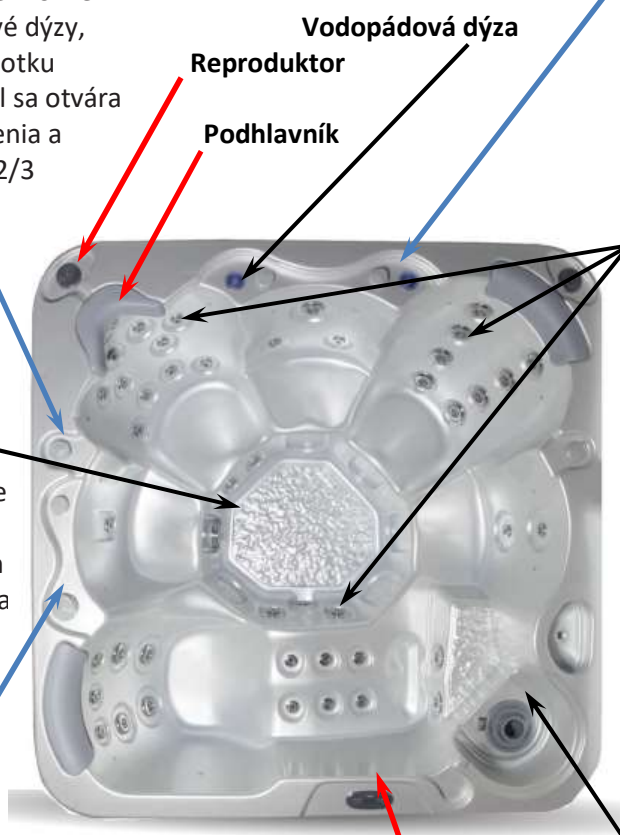

Riadiaca jednotka a ovládací panel

Riadiaca jednotka zaisťuje chod celého systému vírivky. Je umiestnená pod škrupinou vírivky za obloženie kabinetu. Ovládanie riadiacej jednotky sa vykonáva pomocou elektronického ovládacieho panela.

Obohatenie vzduchom:

Pomocou otočného ovládača obohatenia vzduchom je privádzaný dodatočný vzduch do dýz, ktorý posilňuje účinok masáže. Otvorte krátkym otočením napravo, opačným smerom ho uzavrite.

Hydromasážne dýzy

Otočením krúžku na dýze je možné upraviť silu vodného prúdu z dýzy alebo dýzu uzavrieť. Reguláciu možno vykonávať len pri hydromasážnych dýzách. Pri niektorých hydromasážnych dýzách je možné zapnúť ich rotáciu tým, že vnútornú časť dýzy vychýlite do strany a zacvaknete.

Pozor! Neuzatvárajte všetky dýzy naraz. Znížite tým účinky sanitácie a môže dôjsť k poškodeniu systému. Pri odchode sa uistite, že všetky dýzy sú otvorené.

Filter a vodný okruh

Voda vo vírivke musí byť pravidelne sanitovaná a filtrovaná tak, aby bola pre kúpanie bezpečná a zdravotne nezávadná. Vírivka je vybavená čerpadlom zaisťujúcim obeh vody vo vírivke a pre napájanie okruhu hydromasážnych dýz. Čerpadlo nasáva vodu cez filter so sitom a zo dna vírivky cez sacie sito (oba sacie body sú z dôvodu bezpečnosti zariadenia vzájomne prepojené). Voda je potom tlačaná cez filtračnú kartušu do ohrievača a vracia sa do vírivky cez dýzy. Cirkulácia vody tiež zabezpečuje premiešanie chémie, potrebnej pre úpravu vody vo vírivke.



AKO SI SPRÁVNE UŽIŤ VÍRIVKU

- Osprchujte sa. Zmyte zo seba kozmetiku a krémy. V poslednej fáze sprchovania sa dôkladne opláchnite iba čistou vodou. Tým zamedzíte znečisteniu vody, jej peneniu a tiež predĺžite životnosť filtračnej kartuše.
- Dlhé vlasy stiahnite do uzla, zopnite sponou a pod. Pozor na šperky.
- Voda by mala mať teplotu ľudského tela. Pred spaním, na upokojenie a relaxáciu je vhodné mať teplotu o pár stupňov vyššiu. Naopak pre povzbudenie organizmu sa odporúča mať teplotu o 1 až 2 stupne nižšiu ako je teplota ľudského tela.
- Pobyt vo vírivke s teplou vodou, by nemal prekročiť 20 minút. Po dlhšej (niekoľkotýždňovej) skúsenosti s používaním vírivky sa dá kúpanie predĺžiť na 25-30 minút.
- Odporúčaná teplota pre relaxačný a upokojujúci účinok je 36-39 °C.
- Pre tonizujúci (napr. ranný) kúpeľ sa odporúča teplota okolo 30 °C. Pobyt vo vírivke by potom nemal prekročiť 10 minút.
- Kým nie ste zvyknutí na pravidelné používanie vírivky, odporúča sa používať ju max. 3x týždenne.
- Dýzy vo vírivke nastavte tak, aby ich tlak bol príjemný, nie bolestivý alebo inak nekomfortný.
- Pred kúpeľom aspoň dve hodiny nejedzte, a po ukončení kúpeľa si ešte aspoň desať minút oddýchnite a nechajte doznieť blahodarné účinky.
- Do vírivky by ste nemali vstupovať po konzumácii alkoholu a počas relaxácie by ste sa konzumácii alkoholu mali tiež vyhnúť.
- Odborníci odporúčajú vyhnúť sa riadeniu motorových vozidiel po dlhšom kúpeli v horúcej vode, vzhľadom k upokojujúcim účinkom.

UŽÍVATEĽSKÉ ROZHRAŇIE - SMART TOUCH

SMART TOUCH

DOTYKOVÝ DISPLEJ

Žiadne mechanické tlačidlá, kľúče ani spínače! Výber režimu a funkcie digitálnym kolieskom, aktivácia posledných používaných nastavení na jeden dotyk, interaktívne ikony a správy na obrazovke – to sú prvky užívateľského rozhrania Smart Touch, ktoré sú navrhnuté tak, aby užívateľ so svojou vírivkou komunikoval intuitívne a jednoducho tak využíval jej výbavu.

ALL-ON / ALL-OFF TLAČIDLO
(aktivácia posledných
nastavení jedným dotykom)

Koliesko výberu režimu
(nastavenie a príslušenstvo)



Koliesko výberu funkcií
(nastavenia a ďalšie
možnosti)

Systémové správy
a pripomenutia na
obrazovke.

Interaktívne ikony na displeji (hlavné funkcie vírivky)

OZNAMOVACIE IKONY

Ikony na pravej hornej strane obrazovky zobrazujú stav príslušenstva poskytujúceho doplnkové funkcie.



Aquasoul Pro audio
systém je zapnutý



Aquasoul Pro audio
systém je vypnutý



in.mix je
inštalovaný



systém je pripojený
k sieti WiFi



systém nie je
pripojený k sieti
WiFi

FUNKCIE VÍRIVKY

Rýchle a jednoduché nastavenie krok za krokom na ovládanie hlavných funkcií a konfigurácií nastavenia systému na svojej vírivke pomocou obrazovky Smart Touch.

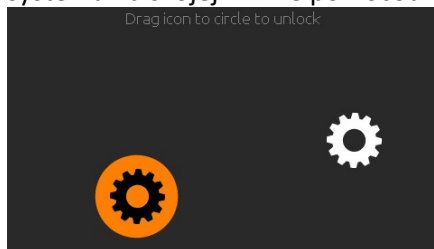

ZAPNITE OVLÁDACÍ PANEL

O 3 minúty po poslednom vypnutí čerpadla, ak nie je uskutočnený žiadny dotyk, sa obrazovka vypne. Dotykom obrazovku zapnete. Potom postupujte podľa pokynov na obrazovke pre prístup do hlavnej stránky.

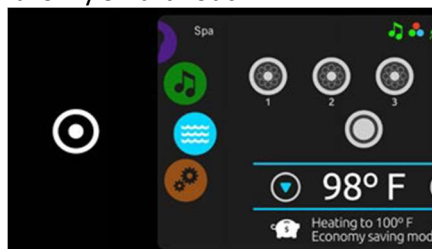

ALL-ON / ALL-OFF TLAČIDLO

Smart Touch je vybavený pamäťou posledného použitého nastavenia, ktoré sa aktivuje tlačidlom na jeden dotyk. Po stisnutí spustí alebo ukončí všetky pracovné činnosti a príslušenstvá naraz.

Na hlavnej stránke môžete vybrať nasledujúce režimy:

- color (farba (s nainštalovaným in.mix))
- audio (s pripojeným Aquasoul Pro)
- spa (vírivka)
- settings (nastavenia)

Ak chcete zvoliť režim, posuňte ľavé koliesko nahor alebo nadol, pokiaľ v strede nie je zvýraznená požadovaná ikona.

REŽIM VÍRIVKY

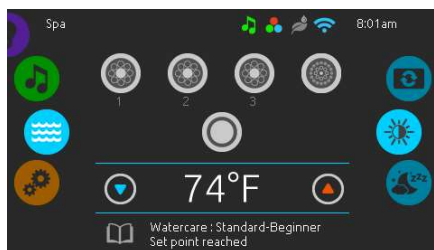

REŽIM VÍRIVKY

Ak chcete zvoliť režim vírivky, posuňte ľavé koliesko nahor alebo nadol, pokiaľ v strede nie je zvýraznená požadovaná ikona. Zobrazí sa domáca stránka. Tlačidlá pre vypnutia alebo zapnutie zariadenia, šípky nahor a nadol, teplota vody, správy a výber možností displeja:

- display orientation (orientácia displeja)
- display contrast (kontrast displeja)

Ak chcete možnosť vybrať, posuňte ľavé koliesko nahor alebo nadol, pokiaľ v strede nie je zvýraznená požadovaná ikona.

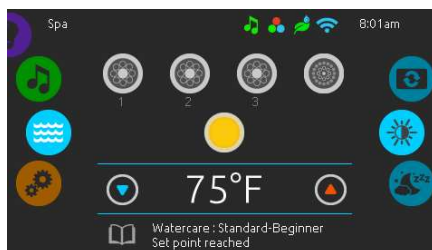

SPUSTENIE A ZASTAVOVANIE PRÍSLUŠENSTVA

Ak chcete spustiť alebo zastaviť príslušenstvo (čerpadlo, vzduchovač, svetlo), dotknite sa príslušnej ikony. Pokiaľ je príslušenstvo zapnuté, ikony sú animované, po vypnutí sa animácia zastaví.

Ikony na obrazovke budú odrážať rýchlosť alebo stav zariadení bežiacich vo vašej vírivke. Keď má príslušenstvo viac ako dve rýchlosti, stisnite tlačidlo, pokiaľ sa nedosiahne požadovaná rýchlosť.

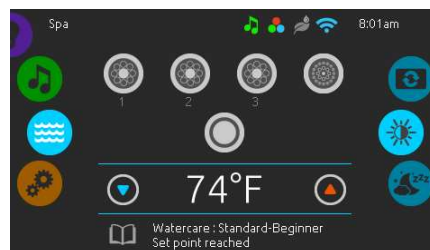

TEPLOTA VODY

Teplota uvedená v spodnej časti obrazovky zobrazuje aktuálnu teplotu vody. Použite ikonu Up (nahor) a down (nadol) pre nastavenie požadovanej teploty. Nastavená hodnota sa zobrazí modrou. Krok nastavenia je 0,5. Pokiaľ počas 3 sekúnd neurobíte ďalšiu zmenu, znovu sa objaví aktuálna teplota vody.

Ak je nastavená hodnota nižšie ako aktuálna teplota, objaví sa správa Cooling to xx.x (ochladenie na xx.x). ak je nastavená hodnota vyššia ako aktuálna teplota, objaví sa správa Heating to xx.x (zohriatie na xx.x). Za normálnych okolností nastane krátke oneskorenie pred začiatkom ohrievania, počas ktorého Heating suspended (zobrazené pod hodnotou).

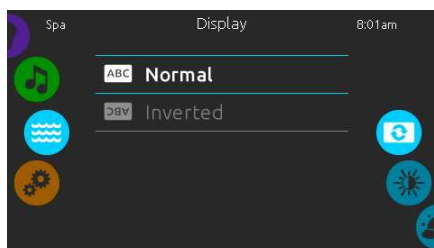

ORIENTÁCIA DISPLEJA

Ak chcete upraviť nastavenie orientácie displeja, posuňte ľavé koliesko nahor alebo nadol, pokiaľ v strede nie je zvýraznená požadovaná ikona orientácie displeja uprostred. Stačí stisnúť líniu orientácie, ktorú chcete vybrať.

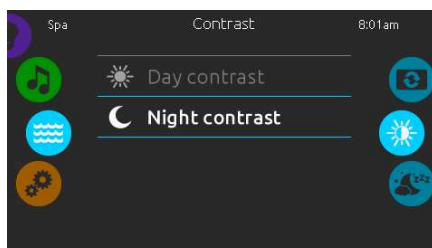

KONTRAST DISPLEJA

Ak chcete upraviť kontrast displeja, posuňte ľavé koliesko nahor alebo nadol, pokiaľ v strede nie je zvýraznená požadovaná ikona kontrastu displeja v strede. Stačí stisnúť líniu kontrastu, ktorú chcete vybrať.

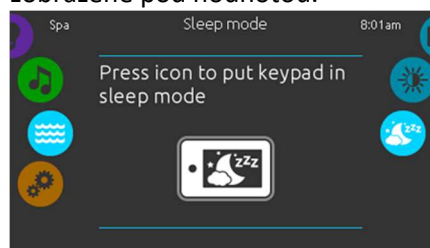

SLEEP

Ak chcete bez čakania uspať displej, stisnite tlačidlo SLEEP. BV v tomto režime nie je možné spustiť / zastaviť čerpadlo.

NASTAVENIA

Môžete použiť režim nastavenia pre správu nastavení vášho zariadenia.

Koliesko výberu režimu:
ikona nastavenia

Zoznam zobrazených
položiek



Koliesko výberu funkcie:

- water care (starostlivosť o vodu)
- maintenance (údržba)
- date & time (dátum a čas)
- keypad (klávesnica)
- electrical config (elektrické nastavenia)
- WiFi
- about (o zariadení)

Pre výber režimu nastavenia, posuňte ľavé koliesko nahor alebo nadol, pokiaľ v strede nie je zvýraznená požadovaná ikona Settings (nastavenia).

Na stránke Settings (Nastavenia) môžete pristupovať k nasledovnému:

- water care (starostlivosť o vodu)
- maintenance (údržba)
- date & time (dátum a čas)
- keypad (klávesnica)
- electrical configuration (elektrické nastavenia)
- WiFi
- about (o zariadení)

Ak chcete vybrať položku, posuňte ľavé koliesko nahor alebo nadol, pokiaľ v strede nie je zvýraznená požadovaná ikona alebo stisnutím tlačidla na názov ponuky.

STAROSTLIVOSŤ O VODU

Stránka Starostlivosť o vodu vám pomôže nastaviť si ideálne nastavenia pre filtráciu a ohrievanie vody. Zvoľte, nastavte alebo zmeňte niektorý z 5 ponúkaných režimov v závislosti na vašich potrebách v danom momente.



AWAY FROM HOME

(mimo domov)
V tomto režime bude vírivka vždy v úspornom režime (ekonomika); nastavená hodnota sa zníži o 11 °C.



STANDARD - BEGINNINER

(standart - začiatok)
Vírivka nikdy nebude v úspornom režime (ekonomika) a filtrovanie bude prebiehať v závislosti na konfigurácii systému.



ENERGY SAVINGS

(úspora energie)
Vírivka bude v úspornom režime (ekonomika), počas špičky v priebehu dňa s návratom k normálnemu režimu cez víkend.



SUPER ENERGY

(super energia)
Vírivka bude vždy v úspornom režime (ekonomika), počas špičky, každý deň v týždni.



WEEKENDER

(víkendový)
Vírivka bude v úspornom režime (ekonomika), od pondelka do piatku a počas víkendu pôjde normálne.

ÚPRAVA PLÁNOV PRE STAROSTLIVOSŤ O VODU

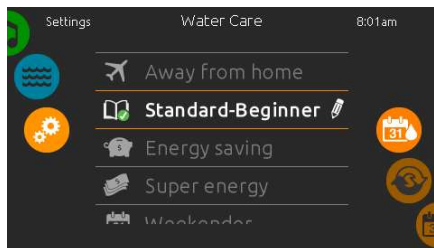

STAROSTLIVOSŤ O VODU

Ak chcete zmeniť kategóriu Starostlivosti o vodu, klepnutím na ikonu pera na pravom konci požadovanej starostlivosti o vodu, sa otvorí vybrané menu Water Care (Starostlivosť o vodu).

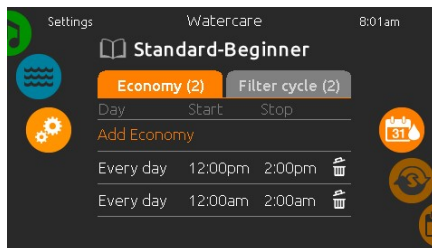

EKONOMIKA

Klepnite na kartu Economy (Ekonomika / úsporný režim) pre zmenu plánu prevádzky. Môžete pridať ďalší plán dotykom „Add Economy“ (Pridať Ekonomiku). Ak chcete plán odstrániť, dotknite sa symbolu koša na pravom konci požadovaného riadku.

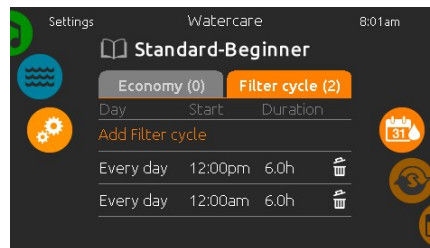

FILTRAČNÉ CYKLY

Klepnite na kartu Filter Cycle (Filtrovaný cyklus) a zmeňte plány filtračných cyklov. Môžete pridať ďalší filtračný plán dotykom „Add filter cycle“ (Pridať filtračný cyklus). Ak chcete plán odstrániť, dotknite sa symbolu koša na pravom konci požadovaného riadku.

V úspornom režime (Ekonomika) bude nastavená hodnota znížená o 11 °C, čo znamená, že ohrievací systém nebude v prevádzke pokiaľ teplota neklesne o 11 °C pod nastavenú teplotu.

Filtračný plán zobrazený na obrazovke sa bude vzťahovať na hlavné filtračné čerpadlo, s najväčšou pravdepodobnosťou čerpadlo 1. Pokým vaša vŕivka používa obehové čerpadlo nakonfigurované tak, aby bežalo 24 hodín, na obrazovke sa ukáže nastavenie Vyčistenie (Purge) namiesto Filtrácie (Filter). Trvanie Vyčistenia je naprogramované za fixný počet minút, teda doba bude nastavená na N/A a len čas štartu je možné zmeniť.

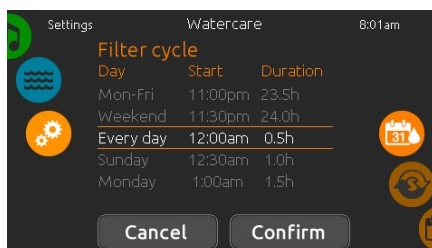

Naprogramované plány môžete upraviť. Máte niekoľko možností rozvrhu (po- pi, víkend, každý deň, alebo jednotlivé dni). Tento plán sa bude opakovať každý týždeň. Doba trvania sa nastavuje v 30 minútových intervaloch.

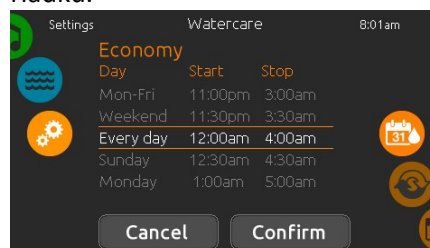

Akonáhle ste nastavili plán, stisnite "Confirm". Pokiaľ si neželáte plán uložiť, stisnite "Cancel" alebo použite ikonu kalendára pre návrat späť.

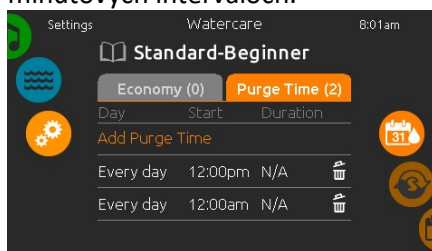

VYČISTENIE

Klepnite na kartu Purge Time (Vyčistenie) a zmeňte nastavenie procesu. Môžete pridať vyčistenie dotykom „Add purge time“ (Pridať vyčistenie). Ak chcete plán odstrániť, dotknite sa symbolu koša na pravom konci požadovaného riadku.

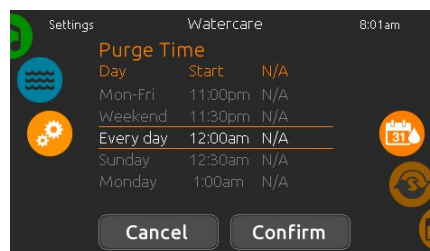

Naprogramované vyčistenie môžete upraviť. Máte niekoľko možností rozvrhu (po- pi, víkend, každý deň alebo jednotlivé dni). Tento plán sa bude opakovať každý týždeň. Doba trvania sa nastavuje v 30 minútových intervaloch. Nastaviť je možné aj čas štartu. Akonáhle ste nastavili plán, stisnite "Confirm". Pokiaľ si neželáte plán uložiť, stisnite "Cancel" alebo použite ikonu kalendára pre návrat späť..

PROTOKOL ÚDRŽBY A CHÝB

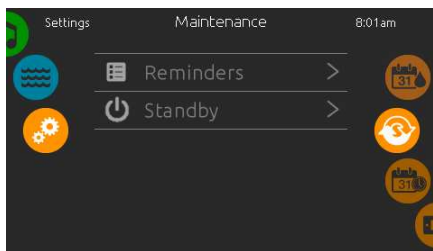

ÚDRŽBA

Ak chcete zmeniť nastavenie údržby, posuňte pravé koliesko, pokiaľ nie je zvýraznená ikona údržby v strede.

Na stránke Maintenance (Údržba) môžete pristupovať k nasledovnému:

- Reminders (Pripomienky)
- Standby (Pohotovostný režim)

Stačí stisnúť riadok položky, ktorú chcete zmeniť.

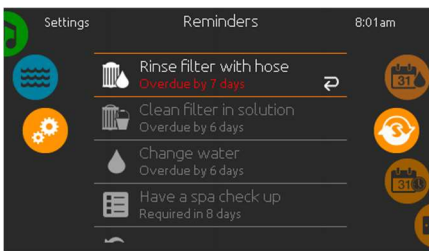

REMINDERS (Pripomienky)

Smart Touch bude poskytovať pripomenutia potrebné k údržbe vírivky a aj k čisteniu filtra. Každá úloha má svoju vlastnú dĺžku, závislú od bežného používania. Ponuka pripomenutia umožňuje skontrolovať zostávajúci čas do potrebnej údržby, rovnako ako vynulovanie času akonáhle úloha bola dokončená. Ak chcete obnoviť úlohu, vyberte ju stisnutím zakrivenej šípky, potom potvrdíte po zobrazení výzvy. Keď to potvrdíte, úloha sa vynuluje.

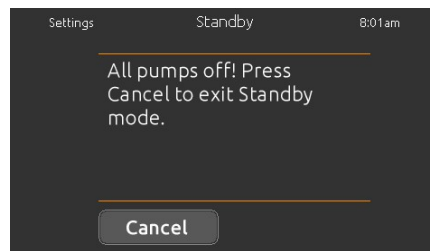

STANDBY (Pohotovostný režim)

Tento režim umožňuje vykonávať údržbu vírivky. Čerpadlá sa na 30 minút vypnú a po uplynutí tejto doby sa automaticky zapnú. Zobrazenie displeja sa vráti k normálu, akonáhle sa čerpadlo uvedie do prevádzky.

DÁTUM A ČAS

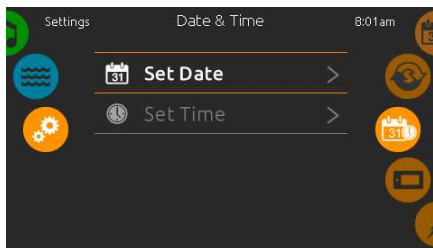

DÁTUM A ČAS

Ak chcete zmeniť nastavenie dátumu a času, posuňte pravé koliesko, pokiaľ nie je zvýraznená ikona kalendára v strede. Stačí stisnúť riadok položky, ktorú chcete zmeniť.



NASTAVENIE DÁTUMU

Tu je možné nastaviť rok, mesiac a deň. Jednoducho prejdite prstom nahor a nadol stĺpce, ktoré chcete zmeniť a vyberte požadovanú hodnotu. Keď nie, klepnutím na ikonu kalendára na pravej strane obrazovky sa vrátite.

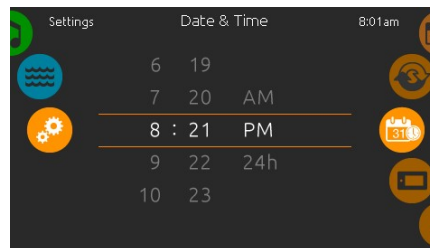

NASTAVENIE ČASU

Tu môžete zmeniť zobrazenie času. Jednoducho prejdite prstom nahor a nadol stĺpce, ktoré chcete zmeniť a vyberte požadovanú hodnotu. Keď nie, klepnutím na ikonu kalendára na pravej strane obrazovky sa vrátite.

NASTAVENIE OBRAZOVKY

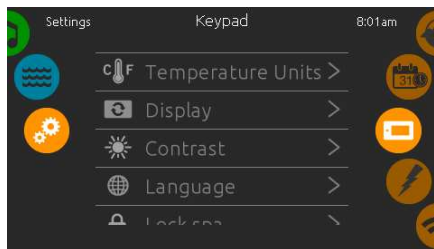

NASTAVENIE KLÁVESNICE

Ak chcete zmeniť nastavenie klávesnice, posuňte pravé koliesko, pokiaľ nie je zvýraznená ikona klávesnice v strede. Stačí stisnúť riadok položky, ktorú chcete zmeniť.



JEDNOTKY TEPLoty

Na tejto stránke je možné nastaviť alebo zmeniť zobrazenie teploty v stupňoch °F alebo °C.

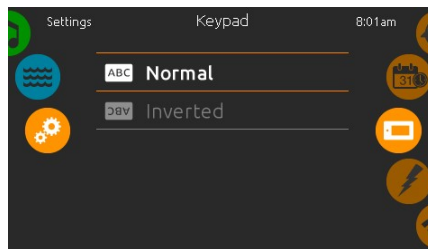

ORIENTÁCIA DISPLEJA

Na tejto stránke je možné nastaviť alebo zmeniť normálnu alebo prevrácenú orientáciu displeja.

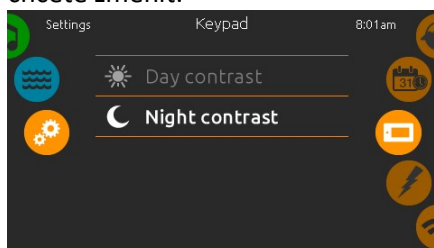

KONTRAST DISPLEJA

Na tejto stránke je možné nastaviť alebo zmeniť denný a nočný kontrast displeja.

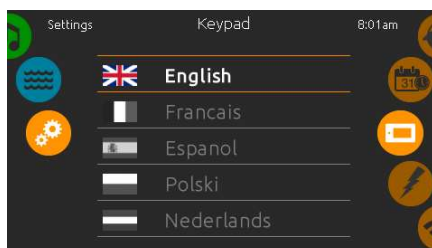

JAZYK DISPLEJA

Na tejto stránke je možné nastaviť alebo zmeniť jazyk displeja.

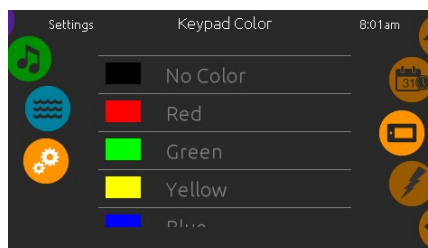

FAREBNOSŤ KLÁVESNICE

(voliteľné)

Ak je táto funkcia k dispozícii, užívateľ môže zmeniť farebnosť rámečka okolo klávesnice. Je k dispozícii 8 prednastavených farieb. Ak je inštalovaný in.mix, farebnosť rámečka klávesnice môže byť prispôsobená k in.mix zóne.

UZAMKNUTIE KLÁVESNICE

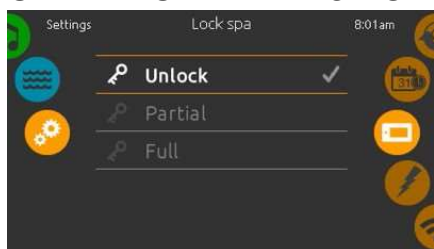

LOCK SPA (Zámka klávesnice) (voliteľné)

Ak je táto funkcia k dispozícii, užívateľ môže čiastočne alebo úplne zamknúť klávesnicu. Ak sa zvolí úplná zámka, zmeny všetkých funkcií sú uzamknuté. Pri čiastočnom uzamknutí je možné aktivovať len príslušenstvo. Nastavenie možné nie je.

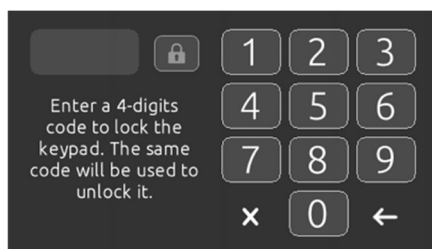

ak užívateľ mieni použiť zámku, je systémom vyzvaný na zadanie 4-miestneho číselného kódu. rovnaký kód bude vyžadovaný aj na odomknutie klávesnice.

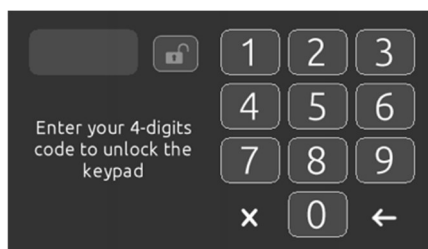

Pri ďalšom použití zámky bude systém opäť vyžadovať 4-miestny číselný kód (nemusí byť totožný). Klávesnicu je možné odomknúť univerzálnym kódom (3732) alebo celkovým resetom klávesnice.

ELEKTRICKÉ NASTAVENIA



Dôležité: Nevykonávajte zmeny v tejto časti, ak nie ste kvalifikovaný elektrikár.

Bude vyžadované heslo. Obráťte sa na zástupcu výrobcu za účelom získania tohto hesla.



Ak chcete zmeniť konfiguráciu, počet fáz a vstupný prúd systému vane, posuňte pravé koliesko, pokiaľ nie je zvýraznená ikona Elektrické nastavenia v strede.

WiFi

(Táto funkcia je dostupná len v prípade, že in.touch Modul je pripojený k systému.)

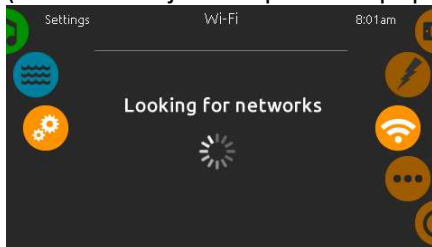

NASTAVENIE WiFi

Ak chcete zmeniť nastavenia WiFi siete, posuňte pravé koliesko, pokiaľ nie je zvýraznená ikona WiFi v strede.

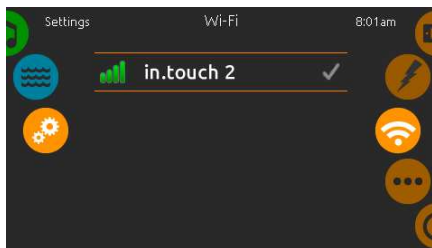

IN.TOUCH MODUL JE PRIPOJENÁ

Pokiaľ je nájdená sieť in.touch 2, objaví sa na displeji.

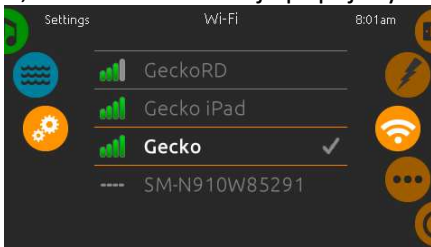

WiFi SIETE

Po nejakom čase sa na obrazovke objavia dostupné siete a tiež sila ich signálu.

Prejdite nahor alebo nadol v zozname a vyberte sieť. Vybraná sieť bude označená zeleným zaškrtnutím.



HESLO WiFi SIETE

Ak je WiFi sieť chránená heslom, zadajte ho, akonáhle vás klávesnica vyzve. Použite klávesu Enter pre potvrdenie hesla. Pokiaľ nie je potrebné žiadne heslo, in.touch sa automaticky pripojí.



IN.TOUCH MODUL NIE JE

PRIPOJENIE

Nie je vo vašej vane pripojený modul in.touch, zobrazí sa táto správa.

RÔZNE

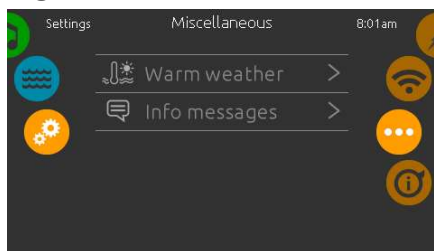

MISCELLANEOUS (Rôzne)

Táto ponuka poskytuje prístup k úprave Warm Weather (teplé počasie) a Info správam v centre správ.

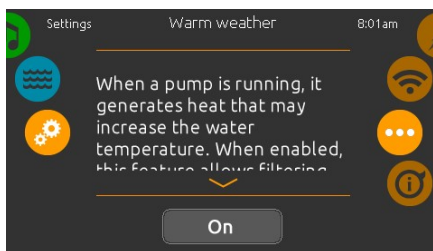

WARM WEATHER (Teplé počasie)

Čerpadlá pri prevádzke vytvárajú teplo, ktoré môže zvýšiť teplotu vody. Voľba "Warm Weather" poskytuje možnosť obísť zabudovanú funkciu prehriatia filtrácie.

Pokiaľ je Warm Weather nastavený na "OFF" funkcia prehriatia filtrácie je nefunkčná a filtračný systém vašej vírivky bude pracovať nepretržite aj keď bude vyššia teplota vody.

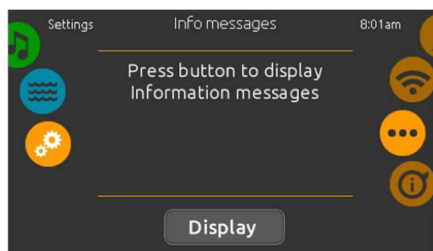

INFO MESSAGES (info správy)

Stisnutím tlačidla Display (zobraz) /Hide (skry) je možné upraviť zobrazenie správ:

Pokiaľ je zvolené Hide, na displeji sa bude zobrazovať len správa Smart Winter Mode a SWM proces vyčistenia. V opačnom prípade sa správa zobrazí vždy, keď sú SWM podmienky splnené. Ak je vybraná možnosť Hide, správy o vyradení ohrievania a pozastavenia filtrovania sa nezobrazia.

O ZARIADENÍ

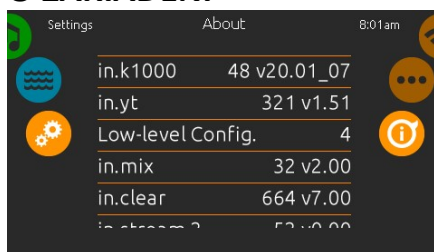

O ZARIADENÍ

Ak chcete získať informácie o zariadení vírivky, posuňte pravé koliesko, pokiaľ nie je zvýraznený symbol „O“ v strede. Zobrazia sa informácie o rôznych častiach systému, softwaru a čísla revízií jednotlivých zložiek systému.

PRÍLIŠ VEĽA VODY NA DISPLEJI



ZOTRIEŤ OBRAZOVKU

Táto správa sa objaví, keď je detekované príliš veľké množstvo vody na dotykovej obrazovke. Jednoducho zotrite prebytočnú vodu.

CHYBOVÉ HLÁŠKY INŠTALÁCIE

Po zapnutí Smart Touch na vašej vani môžete vidieť jednu z dvoch chybových správ. Prosím, postupujte podľa pokynov v správe alebo sa obráťte na svojho predajcu pre viac informácií.

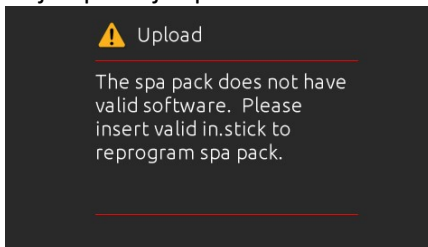
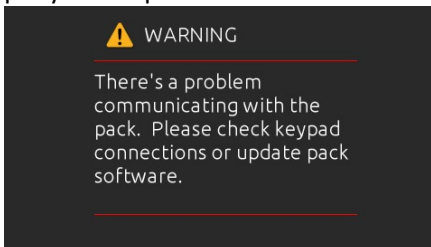

Zoznam a definície chybových hlásení: <http://geckokeypads.com/k1000errormessages>

KYSLÍKOVÁ TERAPIA

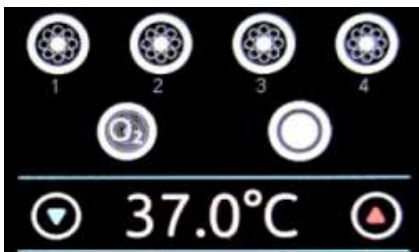

Kyslíkovou terapiu (voliteľné) je možné ovládať (zapnúť/vypnúť) na dotykovom displeji tlačidlom O₂.

REŽIM AUDIO

(K dispozícii je len v prípade, ak systém detekuje pripojený audio systém Aquasoul Pro.)

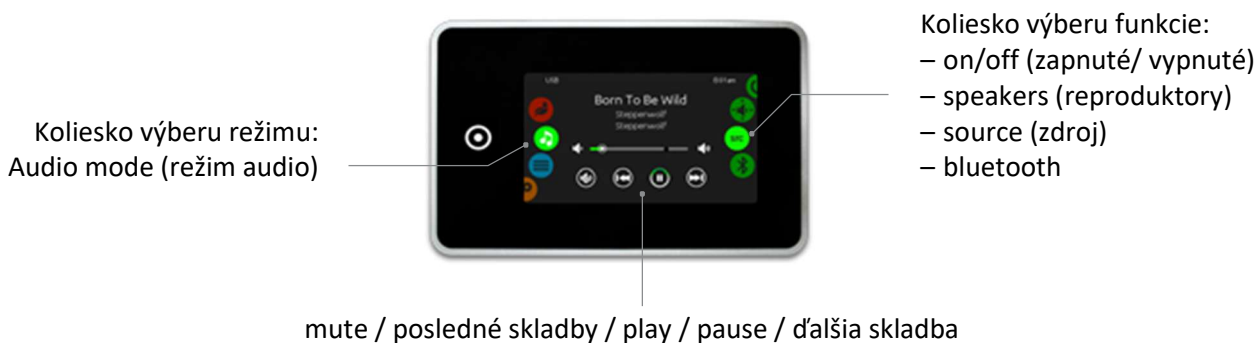

Pre výber režimu zvuku, posuňte ľavé koliesko nahor alebo nadol, pokiaľ je zvýraznená ikona Audio (zvuk) a objaví sa uprostred.

Na stránke Audio (zvuk) môžete pristupovať k nasledovnému:

- Aquasoul Pro on/off (zapnúť/vypnúť)
- Audio source selector (výber zdroja zvuku)
- Speaker calibration (kalibrácia reproduktora)
- Bluetooth pairing (Bluetooth párovanie)

Ak chcete vybrať položku, posuňte pravé koliesko, pokiaľ je zvýraznená požadovaná ikona v strede.

ZAPNUTÉ / VYPNUTÉ

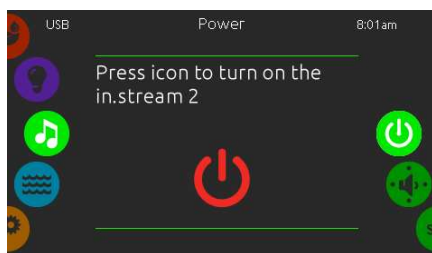

ZAPNUTIE AQUASOUL PRO

Posuňte pravé koliesko, pokiaľ je zvýraznená ikona zapnutie / vypnutie v strede. Stisnutím tlačidla ikony zvuku v strede obrazovky sa zapne Aquasoul Pro.

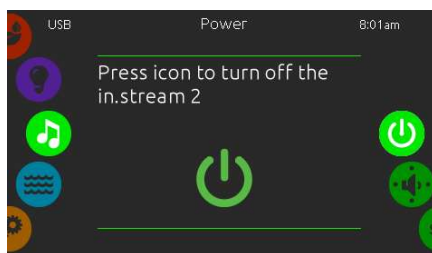

VYPNUTIE AQUASOUL PRO

Stisnutím tlačidla ikony zvuku v strede obrazovky sa vypne Aquasoul Pro.



HLAVNÁ STRÁNKA

Stisnutím tlačidla Play / Pause spustíte alebo zastavíte prehrávanie zvukových súborov. Potiahnutím posuvníka hlasitosti nastavíte hlasitosť alebo klepnete na tlačidlo vypnutie zvuku a zvuk vypnete alebo zapnete. Ďalšiu skladbu alebo predchádzajúcu spustíte stisnutím príslušného tlačidla.

KALIBRÁCIA REPRODUKTOROV

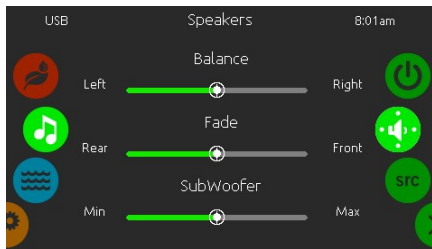

KALIBRÁCIE REPRODUKTOROV

Posuňte pravé koliesko, pokiaľ nie je zvýraznená ikona na kalibráciu reproduktorov v strede. Môžete kalibrovať:

- balance (rovnováha)
- fade (slabnutie)
- subwoofer

Pomocou posuvníkov je možné kalibrovať reproduktory na požadovanú úroveň.

Posuvníky pro fade a subwoofer sa objavia len vtedy, ak sú zodpovedajúce reproduktory inštalované na Aquasoul Pro.

VÝBER ZDROJA ZVUKU

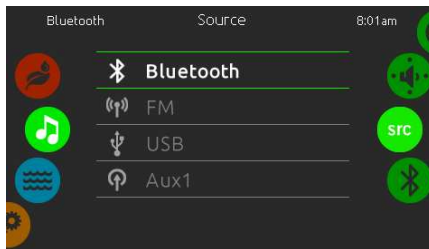

VYBERTE ZDROJ ZVUKU

Posuňte pravé koliesko, pokiaľ nie je zvýraznená ikona zdroj v strede. V zozname ponúk sú k dispozícii tieto zdroje:

- Bluetooth
- FM
- USB
- AUX1

Stačí z nich len vybrať ten požadovaný.

Všimnite si, že len zdroje inštalované na Aquasoul Pro budú zobrazené v ponuke zdrojov zvuku.

Upozorňujeme, že Play / Pause a funkcia Change Track (zmena skladby) platí pre zariadenia využívajúce technológiu Bluetooth a USB a nebudú fungovať, keď je vybraný AUX1 ako zdroj.

Ďalšie informácie nájdete v časti o Pripojení Aquasoul Pro.

BLUETOOTH PÁROVANIE

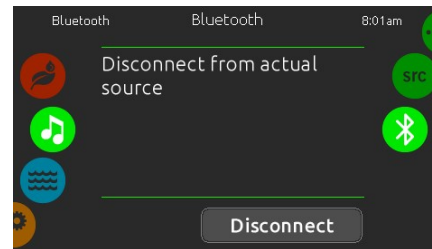

Ak chcete použiť zariadenie s technológiou Bluetooth, musí byť pre správne využitie k systému vírivky pripojené.

Posuňte pravé koliesko, pokiaľ je zvýraznená ikona bluetooth v strede. Potom postupujte podľa pokynov na obrazovke. Ak je zariadenie s technológiou Bluetooth pripojené k Aquasoul Pro, môžete ho odpojiť stisnutím tlačidla Disconnect v dolnej časti obrazovky.

Prípadne bude tiež možné zabrániť pripojeniu k tomuto konkrétnemu zariadeniu.

FAREBNÝ REŽIM

(K dispozícii je len vtedy, ak je vo vani inštalovaný in.mix systém.)



Vo východzom nastavení in.mix vyberte zónu 2 pri prístupe do menu. Pre výber farebného režimu, posuňte ľavé koliesko nahor alebo nadol, pokým je zvýraznená ikona in.mix v prostriedku.

Na stránke in.mix môžete pristupovať k nasledovnému:

- zone selection (voľba pásma)
- hanging colors (meniace sa farby)
- on/off (zapnuté / vypnuté)
- synchronizing zones (synchronizácia zóny)
- intensity (intenzita)

FUNKCIA IN.MIX



VOĽBA ZÓNY

Ak chcete vybrať zónu, otočte pravé koliesko, pokým je zvýraznená požadovaná ikona v strede. Táto voľba umožňuje meniť jeho farbu.

ZMENA FARBY

Akonáhle bola vybraná zóna, použite farebné koliesko pre výber požadovanej farby alebo na ikonu dúha pre meniace sa farby. Ikona dúha má možnosť výberu medzi pomalou, strednou a rýchlou zmenou farieb.

ZAPNUTÉ / VYPNUTÉ

Existujú dva spôsoby pre zapnutie alebo vypnutie in.mix. Prvým z nich je pomocou ikony svetla na obrazovke. Druhý spôsob je dotykom ikony svetelnej žiarovky umiestnenej na každej strane pruhu intenzity.

SYNCHRONIZÁCIA ZÓNY

Ikona synchronizácie / desynchronizácie umožňuje prispôbiť farby vybraného pásma s ostatnými pásmami.

INTENZITA

Posuvník, nachádzajúci sa na spodnej časti obrazovky, umožňuje meniť intenzitu farby.

UŽÍVATEĽSKÉ ROZHRAŇIE - EASY 4

EASY 4

KOMPAKTNÁ PLNOHODNOTNÁ KLÁVESNICA

Quick Reference Card (QRC) poskytuje prehľad hlavných funkcií vašej vírivej vane a operácií, ktoré môžete zadať pomocou digitálnej klávesnice. Nižšie zobrazené QRC znázorňuje typické prevedenie, vlastná dodaná verzia sa môže líšiť.

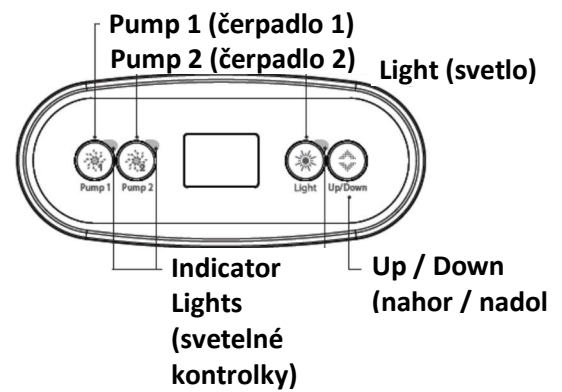
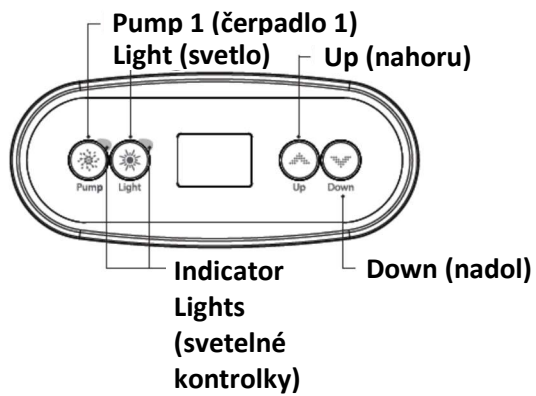
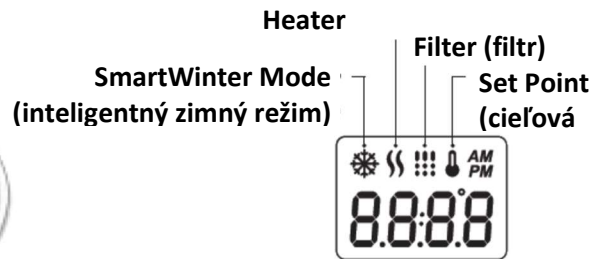

FUNKCIA VÍRIVKY



OFF MODE

(režim OFF)

Stisnutím tlačidla Pump 1 (čerpadlo 1) na 5 sekúnd sa vírivka prepne do režimu OFF. Tento režim umožňuje zastaviť všetky výstupy vrátane automatických funkcií, ako je filtračný cyklus, požiadavka na ohrevanie a zimný inteligentný režim, a počas 30 minút vykonať rýchlu údržbu vane. Keď je aktívny režim OFF, na displeji sa prepínajú správy "OFF" (Vypnuté), čas a teplota vody. Pred koncom 30 minútového intervalu sa displej vane na niekoľko sekúnd rozblíkajú, aby vás upozornil, že sa systém chystá obnoviť normálnu prevádzku.

Stisnutím tlačidla Pump 1 (čerpadlo 1) alebo Pump 2 (čerpadlo 2) (ak je k dispozícii) reštartujete systém pred uplynutím 30 minút. Po návrate systému do normálnej prevádzky sa na displeji zobrazí "ON" po dobu 3 sekúnd.



PUMP 1

(čerpadlo 1)

Stisnutím tlačidla Pump 1 (čerpadlo 1) zapnete čerpadlo 1 na nízke otáčky. Stisnutím tlačidla po druhýkrát, prepnete čerpadlo na vysoké otáčky (dvojrýchlostným čerpadlom). Tretím stisnutím sa čerpadlo vypne. Vstavaný časovač automaticky vypne čerpadlo po 20 minútach, ak k tomu nedôjde skôr ručne. Indikátor "Pump 1" svieti, keď je čerpadlo v prevádzke. Pri dvojrýchlostnom čerpadle indikátor rýchlosti bliká, keď je čerpadlo zapnuté na nízke otáčky.

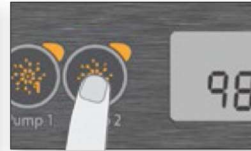

PUMP 2

(čerpadlo 2)

Nie je k dispozícii pri všetkých modeloch. Stisnite tlačidlo Pump 2 (čerpadlo 2) pre zapnutie čerpadla na nízke otáčky. Stisnutím tlačidla po druhýkrát, prepnete čerpadlo na vysoké otáčky (dvojrýchlostným čerpadlom). Tretím stisnutím sa čerpadlo vypne. Vstavaný časovač automaticky vypne čerpadlo po 20 minútach, ak k tomu nedôjde skôr ručne. Indikátor "Pump 2" svieti, keď je čerpadlo v prevádzke. Pri dvojrýchlostnom čerpadle indikátor rýchlosti bliká, keď je čerpadlo zapnuté na nízke otáčky.



LIGHT (svetlo)

Stisnutím tlačidla Light (Svetlo) zapnete svetlo. Druhé stisnutie svetlo vypne. Vstavaný časovač automaticky vypne čerpadlo po 20 minútach, ak k tomu nedôjde skôr ručne. Indikátor "Light" svieti, keď je svetlo zapnuté.



UP/ DOWN

(nahor / nadol)

Pomocou tlačidiel Up (nahor) alebo Down (nadol) nastavíte požadovanú teplotu vody. Nastavenie teploty sa objaví počas 2 sekúnd na potvrdenie novej voľby. Vírivky s dvoma čerpadlami majú kombinované tlačidlá Up (nahor) / Down (nadol). Podržaním tlačidla zvyšujete hodnotu parametra a zastavíte uvoľnením tlačidla. Ďalším podržaním tlačidla opäť znižujete hodnotu parametra.

Indikátor "Set Point" znamená, že displej ukazuje požadovanú teplotu a nie aktuálnu teplotu vody!

PROGRAMOVACIE KROKY



PONUKA PROGRAM

Do ponuky Program vstúpíte podržaním tlačidla Light (svetlo) po dobu 5 sekúnd. V ponuke Program je možné nastaviť nasledovné parametre: hodiny, filtračné alebo preplachovacie cykly, útlmový režim a zobrazenie teploty. Keď ste v ponuke Program, použite tlačidlá Up (nahor) alebo Down (nadol) pre úpravu hodnoty parametrov a pomocou tlačidla Light (svetlo) prejdete na ďalší parameter. Zmeny budú uložené až po potvrdenie posledného parametra. Ak nie je počas 10 sekúnd zaznamenaná žiadna aktivita, systém ponuku Program opustí bez uloženia zmien.



NASTAVENIE HODÍN

Vstúpte do ponuky Program podržaním tlačidla Light (svetlo) po dobu 5 sekúnd. Na displeji sa zobrazí aktuálne nastavenie hodín s blikajúcou hodnotou hodín. V závislosti na továrenskom nastavení systému môže byť nastavená na 24- alebo 12-hodinovom zobrazení času. Nastavovanie hodín: Pre nastavenie hodín použite tlačidlá Up (nahor) alebo Down (nadol). Stisnite tlačidlo Light (svetlo) pre prechod na nastavenie minút. Opäť k nastaveniu použite tlačidlá Up (nahor) alebo Down (nadol). Stisnite tlačidlo Light (svetlo) pre prechod na ďalší parameter: čas zahájenia filtračného alebo preplachovacieho cyklu (FS).

PROGRAMOVANIE FILTRAČNÝCH / PREPLACHOVACÍCH CYKLOV

V závislosti na konfigurácii systému vašej vŕivky sa bude vykonávať buď filtračný alebo preplachovací cyklus. Ponuka filtračného cyklu sa skladá z nasledujúcich parametrov: počiatkový (FS), doba trvania (Fd) a frekvencia (FF). Ponuka preplachovacieho cyklu sa skladá z nasledujúcich parametrov: počiatkový čas (FS) a frekvencia (FF).

Filtračný cyklus sa skladá zo štartu všetkých čerpadiel a vzduchovača na vysoké otáčky po dobu 1 minúty (krok preplachovanie), potom čerpadlo spojené s filtrom bude pracovať pri nízkych otáčkach počas zostávajúcej doby trvania filtračného cyklu (krok čistenie). Preplachovací cyklus sa používa, keď je systém vybavený 24 hodinovým obehovým čerpadlom, ktoré zabezpečuje kontinuálny krok čistenie. Skladá sa zo štartu všetkých čerpadiel a vzduchovača vo vysokých otáčkach počas 1 minúty.



NASTAVENIE ČASU ZAHÁJENIA FILTRAČNÉHO ALEBO PREPLACHOVACIEHO CYKLU

Na displeji sa objaví FSx, kde "x" reprezentuje počiatkovú hodinu cyklu. K nastaveniu hodín použite tlačidlá Up (nahor) alebo Down (nadol). Použite tlačidlo Light (svetlo) pre prechod na ďalší parameter: doba trvania filtrácie (Fd).



NASTAVENIE TRVANIA FILTRAČNÉHO CYKLU

(Nie je k dispozícii pri preplachovacích systémoch). Na displeji sa zobrazí Fdxx, kde "xx" predstavuje trvanie filtračného cyklu v hodinách. Nastavte dĺžku trvania tlačidlami Up (nahor) alebo Down (nadol). Použite tlačidlo Light (svetlo) pre prechod k ďalšiemu parametru: frekvenciu filtrácie alebo preplachovania (FF).

0 = žiadna filtrácia

24 = kontinuálna filtrácia

Neodporúča sa, aby sa používalo nastavenie "0".



NASTAVENIE FREKVENCE FILTRÁCIE ALEBO PREPLACHOVANIA

Na displeji sa zobrazí FFxx, kde "xx" predstavuje počet cyklov za deň. Pre úpravu frekvencie použite klávesu Up (nahor) alebo Down (nadol). Použite tlačidlo Light (svetlo) pre prechod na ďalší parameter: úsporný režim (EP). Indikátor "Filter Cycle (filtračný cyklus)" svieti. Keď je filtrácia zapnutá a bliká, keď je pozastavená.



NASTAVENIE ÚSPORNÉHO REŽIMU

Tento režim umožňuje znížiť nastavenú teplotu vody vo vani o 11 °C počas určitého obdobia dňa. Na displeji sa objaví EP x, kde "x" predstavuje stav naprogramovanej ekonomiky (0 = vypnuté, 1 = aktivované). Pomocou kláves šípok povoľte alebo zakážte úsporný režim. Použite tlačidlo Light (svetlo) pre prechod na ďalší parameter: čas zahájenia úsporného režimu (ES).



NASTAVENIE ČASU ZAHÁJENIA ÚSPORNÉHO REŽIMU

Na displeji sa objaví ESxx, kde "xx" predstavuje hodinu, pri ktorej sa úsporný režim aktivuje. Pomocou tlačidiel Up (nahor) a Down (nadol) nastavte hodinu. Použite tlačidlo Light (svetlo) pre prechod na ďalší parameter: doba trvania úsporného režimu (ED). Keď je zapnutý úsporný režim, bude displej prepínať medzi správou "Eco" a zobrazením času a teplotou vody.



NASTAVENIE DOBY TRVANIA ÚSPORNÉHO REŽIMU

Na displeji sa zobrazí Edxx, kde "xx" predstavuje dobu trvania úsporného režimu v hodinách. Pomocou tlačidiel Up (nahor) a Down (nadol) nastavte hodinu. Použite tlačidlo Light (svetlo) pre prechod na ďalší parameter: zobrazenie teploty.

24 = kontinuálny úsporný režim

Všimnite si, že parametre pre nastavenie úsporného režimu sú spojené s konkrétnou konfiguráciou systému, ktorý nemusí byť prítomný vo všetkých softwarových revíziách.



NASTAVENIE ZOBRAZENIA TEPLoty

Teplota vody môže byť zobrazená v stupňoch Fahrenheita (°F) alebo Celsia (°C). Na displeji sa zobrazí F alebo C. Pre zmenu nastavenia použite tlačidlá Up (nahor) alebo Down (nadol). Na uloženie nastavenia použite tlačidlo Light (svetlo).

REŽIM SMART WINTER MODE

(zimný inteligentný režim)
Náš zimný inteligentný režim chráni váš systém pred zamrznutím zapnutím čerpadla niekoľkokrát denne, aby sa zabránilo zamrznutiu vody v potrubí. Indikátor "SWM" svieti, keď je zistený mráz a bliká, keď je aktívne čerpadlo.

OCHLADENIE OHRIEVANIA

Po nahriatí vody vo vírivke na požadovanú teplotu sa vypne ohrievanie, ale čerpadlo, ktoré zabezpečuje prietok vody ohrievaním, zostáva po vopred stanovenú dobu ďalej v prevádzke, aby sa zabezpečilo dostatočné chladenie ohrievacieho telesa. Tým sa predlžuje jeho životnosť.

REGULÁCIA TEPLoty VODY

Každých 15 až 90 minút sa čerpadlo zapne s cieľom zabezpečiť presné zmeranie teploty vody a pre prevenciu aktivácie ohrievania bez vody. Po overení aktuálnej teploty vody, v prípade potreby, systém automaticky zapne ohrievanie, aby zohrial a udržal tak vodu na požadovanej teplote.

 Indikátor „Set Point“ bliká pri snímaní teploty vody.

RIEŠENIE PROBLÉMOV

Pokiaľ by došlo ku chybe, na displeji sa zobrazí jedna z nasledovných chybových správ, s prepínaním s hodinami a teplotou vody.

CHYBOVÉ KÓDY

POPIS ČINNOSTI



Hr
Vnútoraná hardwarová chyba v riadiacej jednotke.
Kontaktujte predajcu alebo dodávateľa.



HL
Prehriatie ohrievania. Systém sa vypol, pretože teplota v ohrievaní dosiahla 119 °F (48 °C). Nevstupujte do vody! Odstráňte kryt vane a nechajte vodu vychladnúť. Potom vypnite napájanie a opäť ho zapnite na resetovanie systému.



AOH
Teplota vo vnútri pláštá vírivky je príliš vysoká, takže sa vnútoraná teplota v riadiacej jednotke zvýšila nad normálne rozmedzie. Otvorte plášť vírivky a počkajte, pokým chyba zmizne.



FLO
Systém nedetekuje žiadny prietok vody, zatiaľ čo čerpadlo beží.
Skontrolujte, či sú potrubné ventily otvorené. Skontrolujte hladinu vody. Vyčistite filter. Pokiaľ problém pretrváva, kontaktujte svojho predajcu alebo dodávateľa.



Prr
Problém teplotného snímača.
Kontaktujte svojho predajcu alebo dodávateľa.



OH
Prehriatie vody vo vírivke. Teplota presiahla 108 °F (42 °C).
Nevstupujte do vody! Odstráňte kryt vírivky a nechajte vodu vychladnúť na nižšiu teplotu. Pokiaľ problém pretrváva, kontaktujte svojho predajcu alebo dodávateľa.

4-TLAČIDLOVÝ PANEL

POMOCNÁ KLÁVESNICA PRE VAŠU VÍRIVKU

4 tlačidlový panel je pomocná klávesnica, ktorá je navrhnutá tak, aby mohla byť inštalovaná ako druhý ovládací prvok na vašej vírivke. To vám umožní spúšťať príslušenstvo v priebehu vášho pobytu vo vírivke a pritom v nej pohodlne sedieť.

Jeho veľkosť umožňuje jednoduchú inštaláciu na rôznych miestach vašej vírivky.

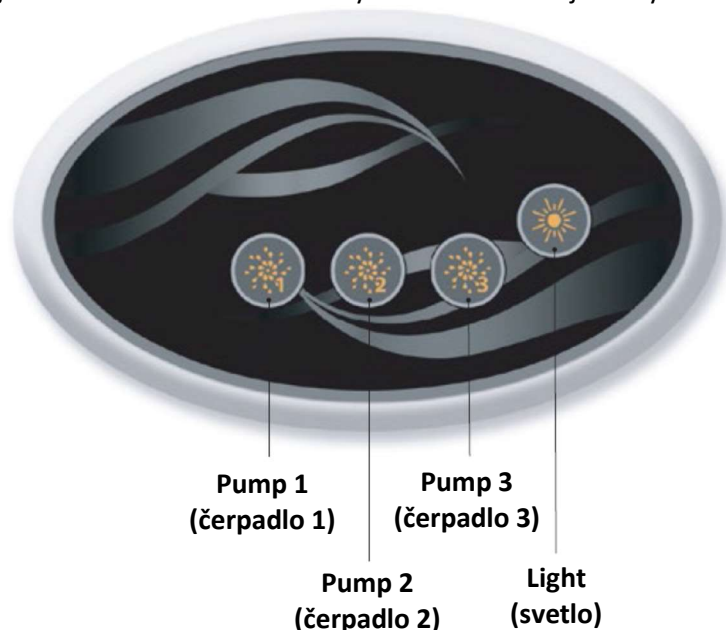

1- TLAČIDLOVÝ PANEL

POMOCNÁ KLÁVESNICA PRE VAŠU VAŇU

1-tlačidlový panel je tiež pomocná klávesnica, ktorá je navrhnutá tak, aby mohla byť inštalovaná ako druhý ovládací prvok na vašej vírivke. To vám umožní spúšťať príslušenstvo pri vašom pobyte vo vírivke a pritom v nej pohodlne sedieť.

Jeho veľkosť umožňuje inštaláciu na rôznych miestach vašej vírivky.



AQUASOUL PRO AUDIO STANICA PRE VÍRIVKY



Aquasoul Pro audio systém vám ponúka ideálnu možnosť na počúvanie hudby pri pobyte vo vašej vírivke. Aquasoul Pro je jednoduchý na inštaláciu a je kompatibilný s mnohými zvukovými zdrojmi.

Napríklad môžete pripojiť Aquasoul Pro so zariadením iPod pomocou externého audio vstupu, alebo prehrávať hudbu bezdrôtovo pomocou mobilného zariadenia Bluetooth. Počúvať hudbu vo formáte MP3 uloženú na USB flash disku alebo po naladení FM stanice podľa svojho výberu pomocou Aquasoul Pro integrovaného FM prijímača.

V závislosti na použitej konfigurácii, Aquasoul Pro dokáže napájať až 4 reproduktory a jeden subwoofer. Audio stanicu je možné použiť na nabíjanie väčšiny mobilných zariadení na trhu s prepojením pomocou USB.

Napájanie svojim vnútorným zdrojom napájania, Aquasoul Pro môže byť použitý v akomkoľvek mieste na svete. Všetky elektronické obvody sú obsiahnuté v inovatívne navrhnutom a vode odolnom plastovom puzdre.

Aquasoul Pro je vybavený najmodernejšou triedou D audio zosilňovačov. Tento typ zosilňovača je veľmi energeticky úsporný a rozptyľuje oveľa menej tepla než iné kompatibilné audio systémy pre použitie vo vírivkách.

V závislosti na zvolenej konfigurácii, Aquasoul Pro pohodlne umožňuje ovládať hudbu z hlavnej klávesnice alebo môže byť používaný osobitne.

Hlavné charakteristiky

- Puzdro plne odolné proti striekajúcej vode (IPX5)
- Integrovaný univerzálny zdroj napájania
- Jeden pomocný vstup
- Kompatibilný USB port
- Integrovaný FM prijímač s externou anténou
- Prijímač Bluetooth
- USB nabíjačka pre mobilné zariadenie
- Až 4 reproduktory a jeden subwoofer

PREHLAD



V závislosti na zvolenom usporiadaní, Aquasoul Pro podporuje až 4 reproduktory, 1 subwoofer, pomocný vstup, USB pripojenie s možnosťou nabíjania 1A, FM rádio prijímač a streamovanie Bluetooth.

Vodotesný kryt (in.p4), ktorý poskytuje ochranu pre váš iPod alebo smartphone, je k dispozícii ako voliteľná výbava.

S kompatibilnou klávesnicou budete mať absolútnu kontrolu nad profesionálnymi funkciami Aquasoul Pro z vnútra vašej vírivky.

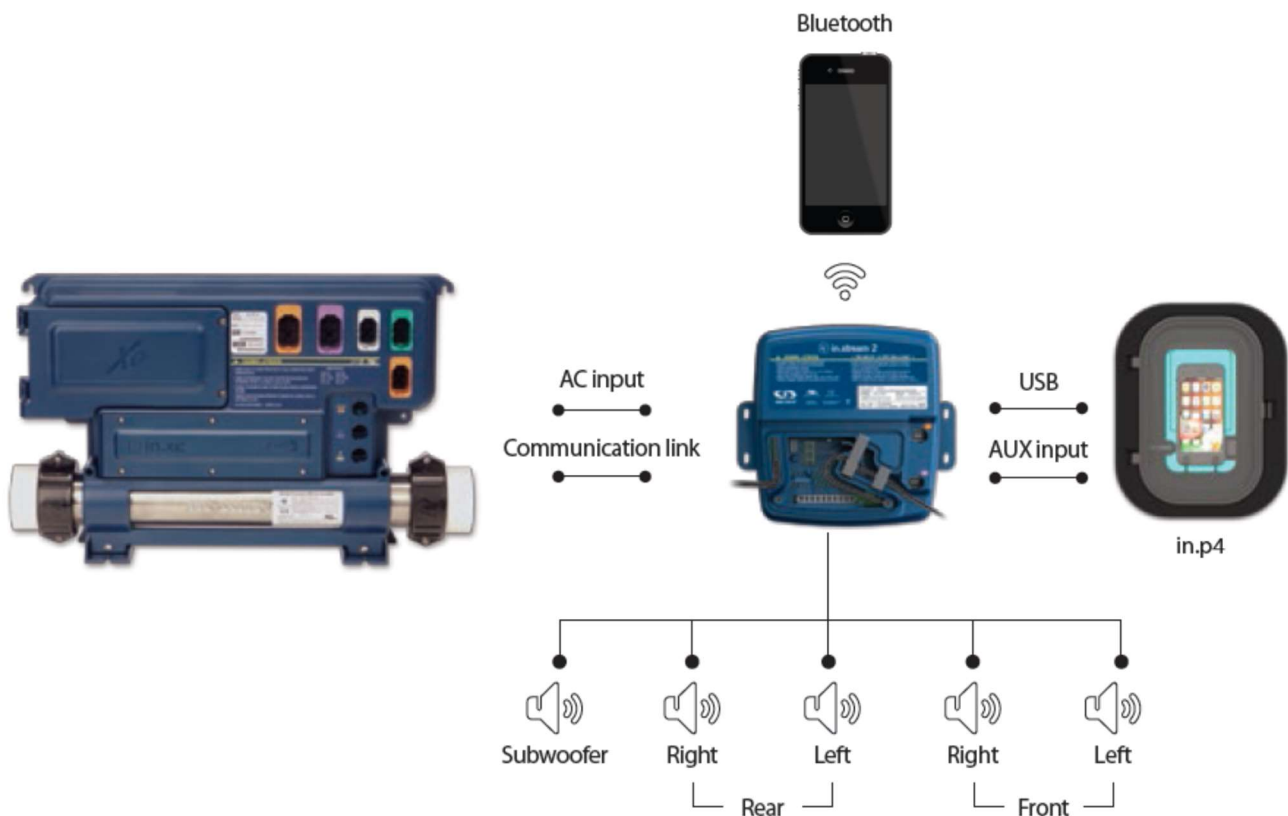

PRIPOJENIE

PRÍPRAVA



Zabezpečte, aby montáž zariadenia bola vykonaná kvalifikovanou osobou a aby pripojenie k elektrickému rozvodu a všetky práce na elektrickom zariadení boli vykonané osobou s odbornou elektrotechnickou kvalifikáciou podľa platných predpisov.



Odstráňte skrutky z prednej časti prístroja križovým skrutkovačom.



Zložte kryt a odložte stranou penové tesnenie umiestnené v obvodomovom kanáliku.

PRIPOJENIE REPRODUKTOROV A SUBWOOFERA



Třída 2 Zapojení

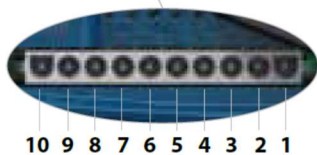

10 9 8 7 6 5 4 3 2 1

Terminál na pripojenie reproduktorov a subwoofera je umiestnený v spodnej časti zariadenia pomocou 10-pinového MATE-N-LOK konektora označeného ako "SUB R-R R-L F-R F-L"

VAROVANIE: Aquasoul Pro neobsahuje reproduktory ani súvisiacu elektroinštaláciu. Prepojenie medzi audiosystémom a reproduktormi musí byť vykonané kvalifikovaným odborníkom.



Popis konektorov

- 1 predný ľavý reproduktor (+)
- 2 predný ľavý reproduktor (-)
- 3 predný pravý reproduktor (-)
- 4 predný pravý reproduktor (+)
- 5 zadný ľavý reproduktor (+)
- 6 zadný ľavý reproduktor (-)
- 7 zadný pravý reproduktor (-)
- 8 zadný pravý reproduktor (+)
- 9 Subwoofer (+)
- 10 Subwoofer (-)



Ak chcete pripojiť svoj vlastný reproduktorový kábel alebo na pripojenie voliteľného adaptéra, zasuňte 10-pinový konektor do príslušného konektora v zariadení. Pretiahnite vodiče cez nalisované odľahčenie ťahu, ako je znázornené.

SPÁROVANIE SO ZARIADENÍM PODPORUJÚCIM TECHNOLOGIU BLUETOOTH

Aquasoul Pro dokáže prehrávať hudbu z akéhokoľvek zariadenia vybaveného bezdrôtovou technológiou Bluetooth, avšak musíte predtým spárovať svoj prístroj ku zvukovému prijímaču.

Systém je pripravený na spárovanie, keď ešte nie je pripojený k inému zariadeniu. Ak chcete prístroj spárovať, uistite sa, že ste dostatočne blízko k Aquasoul Pro, že je zapnutý a že je nastavený do režimu Bluetooth.

Poznámka: V základnej konfigurácii (nie je pripojený ku klávesnici), Aquasoul Pro je nastavený v režime Bluetooth. V opačnom prípade si preštudujte zvláštne pokyny pre podrobné informácie o funkciách Aquasoul Pro.

POSTUPUJTE PODĽA NASLEDUJÚCICH KROKOV SPÁROVANIA SVOJHO PRÍSTROJA

1. Otvorte nastavenia Bluetooth na vašom zariadení. Umiestnenie nastavenia bude závisieť na zariadení, ktoré používate.
2. Uistite sa, že voľba Bluetooth je zapnutá.
5. Keď je spárovanie vykonané, vyberte in.stream 2, ak je zobrazené "connected", Aquasoul Pro bude pripravené na spustenie prehrávania zvoleného zvuku.



3. Vyberte "in.stream 2" v zozname nájdených zariadení Bluetooth v okolí.
4. akonáhle ste vyzvaní, vložte 5555 ako PIN Code.



Poznámka: Pokiaľ sa zariadenie dostane mimo dosah a stratí spojenie, mal by sa znovu pripojiť automaticky za predpokladu, že je to dosť blízko. To by sa malo stať bez toho, že by museli ste znovu prechádzať menu.

Aquasoul Pro udrží až 8 zariadení vo svojej pamäti. Ak jedno z posledných troch pripojených zariadení je v dosahu a má svoje Bluetooth zapnuté, bude automaticky pripojené k Aquasoul Pro.

Ak je viac zariadení v dosahu a už spárované s Aquasoul Pro, bude daná priorita prístroju ktorý bol po prvý krát detekovaný v pamäti Aquasoul Pro.

AQUATIC/ MY MUSIC

BEZ VONKAJŠEJ OVLÁDAČEJ JEDNOTKY



1. Počúvanie hudby cez Bluetooth

1.1 Spárovanie Bluetooth zariadenia

1. Zapnite zariadenie Bluetooth
2. Vyberte z dostupných zariadení ProwBT/MyMusic a spárujte ho (nie je potrebné zadávať heslo). Len jedno zariadenie Bluetooth je možné spárovať s audio systémom vírivky v jednej chvíli.

1.2 Počúvanie hudby cez Bluetooth

1. Režim Bluetooth sa aktivuje, keď sú obidve zariadenia Bluetooth spárované.
2. Prehrávajte hudbu zo svojho zariadenia a audio systém vírivky bude prenášať zvuk.
3. Stisnutím tlačidiel PLAY/PAUSE spustíte alebo pozastavíte prehrávanie hudby.
4. Stisnutím tlačidiel FAST REWIND/FORWARD prejdete na predchádzajúcu alebo nasledujúcu skladbu.
5. Skladby/stopy a hlasitosť je možné zvoliť priamo v zariadení Bluetooth.

VOLITEĽNÉ PRÍSLUŠENSTVO - PLUG'N'PLAY

Charakteristiky:

Vo vonkajšom použití využívajte len prístroje so stupňom krytia IP54:

230V / 50Hz

Bipolárny spínač 16A

Menovitý vypínací prúd: 30mA

Test zapojenia prúdového chrániča

1. Vložte vidlicu do zásuvky.
2. Signalizačné svetlo musí svietiť červenou.
3. Stisnite tlačidlo TEST. Signalizačné svetlo sa musí vypnúť.

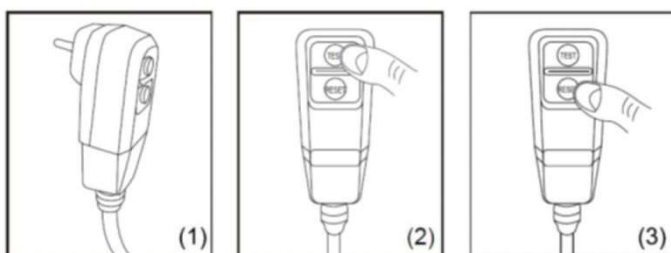

ÚDRŽBA VODY POMOCOU UV-C

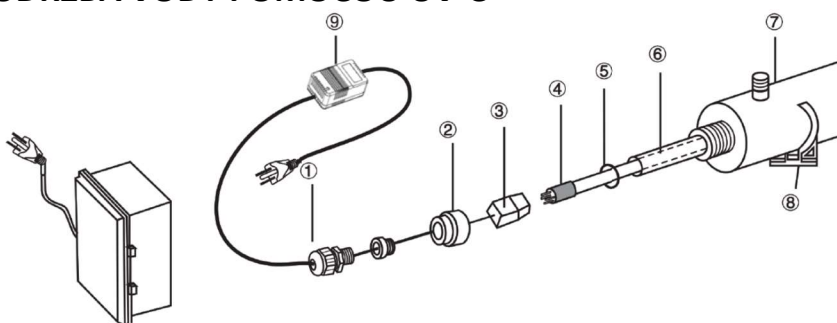

- 1 – vodotesný vrchnák
- 2 - hliníková matica
- 3 - konektor lampy
- 4 - ultrafialová lampa
- 5 - gumový tesniaci krúžok
- 6 – kremičité puzdro
- 7 - komora
- 8 - západka
- 9 - transformátor

VAROVANIE: ULTRAFIALOVÉ LÚČE SÚ ŠKODLIVÉ PRE OČI A POKOŽKU.

MONTÁŽ:

1. Nainštalujte sterilizačné zariadenie na ľahko dostupné miesto prístupné pre údržbu.
2. Upevnite svorkou na rám.
3. Vložte komoru s pomocou svoriek.
4. Pripojte k prívodu vody.
5. Vložte kremičité puzdro, tesniaci krúžok, lampu.

DÔLEŽITÉ: NEDOTÝKAJTE SAE KREMIČITÉHO PUZDRA ALEBO VNÚTORNEJ ČASTI LAMPY, DRŽTE ICH LEN ZA OBA KONCE.

Ultrafialová lamp a kremičité puzdro sú veľmi náchylné na poškodeniu. Pri manipulácii s nimi postupujte opatrne.

- A. Zložte maticu (2).
- B. Opatrne zasuňte kremičité puzdro (6) do komory (7).
- C. Posuňte tesniaci krúžok (5) na voľný koniec kremičitého puzdra.
- D. Dotiahnite rukou hliníkovú maticu (2).
- E. Posuňte lampu (4) do kremičitého puzdra.
- F. Pripojte lampu ku konektoru (3).
- G. Zatiahnite maticu (2) do komory, potom priskrutkujte vodeodolný vrchnák (1).
- H. Otvorte vodovodný kohútik a skontrolujte, či je prístroj vodotesný. Podľa potreby opravte.
- I. Pripojte zariadenie do elektrickej siete. Použite zásuvku vybavenú prúdovým chráničom (RCD) s vybavovacím prúdom max. 30 mA.

VÝMENA LAMPY A ÚDRŽBA UV-C SYSTÉMU

Dôležité: Nedotýkajte sa kremičitého puzdra alebo strán lampy, držte ho len na koncoch.

1. Odpojte prívodnú vidlicu zo siete.
2. Vypnite a vypusťte vodu zo zariadenia s cieľom znížiť vnútorný tlak.
3. Zložte vrchnák (1) a odskrutkujte maticu (2).
4. Opatrne vyťahnite lampu (4) približne 5 cm z komory (7).
5. Uchopte opatrne lampu za koniec a odstráňte konektor lampy (3).
6. Opatrne lampu vysuňte von z komory.
7. Opatrne zložte tesniaci krúžok (5) z konca kremičitého puzdra.
8. Opatrne zložte kremičité puzdro.
9. ak chcete lampu späť inštalovať, postupujte podľa pokynov 1 až 8 v opačnom poradí.

ODPORUČENIA NA ÚDRŽBU:

Aby sterilizátor pracoval správne a s maximálnou účinnosťou je potrebné, aby užívateľ pravidelne vykonával nasledovné úlohy údržby.

1. Čistenie, výmena kremičitého puzdra:
 - a) Kremičité puzdro je potrebné vyčistiť roztokom čističa skla každých 6-12 mesiacov.
 - b) Kremičité puzdro je potrebné meniť každých 24 mesiacov.
2. Výmena UV-C lampy sa odporúča po 8-9000 prevádzkových hodinách (cca 12 mesiacov nepretržitej prevádzky).
3. ak chcete získať vymeniteľné časti, kontaktujte svojho predajcu alebo dodávateľa.

ÚDRŽBA VODY POMOCOU OZÓNU

FILTRÁCIA A OZÓN

V systéme bez cirkulačného čerpadla sa generátor ozónu zapne pri filtrácii. V cirkulačných systémoch sa zapne spolu s cirkulačným čerpadlom.

Systém je z výroby naprogramovaný pre večerný filtračný cyklus, pretože večerné ceny energie môžu byť nižšie (za predpokladu, že čas je správne nastavený). Doba filtrácie a dĺžka sú programovateľné.

Druhý filtračný cyklus môže byť zadaný ľubovoľne.

Na začiatku každého filtračného cyklu dýzy a čerpadlá vyčistia potrubie a zabezpečia riadnu kvalitu vody.

VOLITEĽNÉ PRÍSLUŠENSTVO - IN.TOUCH 2

VAROVANIE:

Pred inštaláciou alebo pripojením zariadenia si prečítajte nasledovné:

Pozorne si pred inštaláciou prečítajte tento návod.

Nainštalujte jednotku vŕivky In.touch 2 (CO modul) minimálne 30 cm (12") od akejkoľvek kovovej časti alebo kovovej fólie. Jednotka vŕivky In.touch 2 (CO modul) by mala byť nainštalovaná vo vnútri opláštenia vŕivky a mala by byť dostupná, aby bolo možné zmeniť jej umiestnenie v prípade premiestnenia vŕivky a dosiahnuť tak optimálny signál.

Kvôli dodržaniu FCC RF noriem týkajúcich sa vystavenia účinkom mobilných a stacionárnych zariadení musí byť počas používania vŕivky zachovaná vzdialenosť medzi užívateľom a RF zariadením minimálne 20 cm.

Prevádzkovanie pri menšej vzdialenosti sa neodporúča.

Antény použité pre tieto moduly nesmú byť umiestnené spoločne so žiadnou inou anténou alebo vysielacom.

Ak chcete napájať domácu jednotku In.touch 2 (EN modul), použite len napájací zdroj dodaný s In.touch 2 (EN modul).

Tento spotrebič nie je určený na použitie osobami (vrátane detí) so zníženými fyzickými, zmyslovými alebo duševnými schopnosťami alebo s nedostatočnými skúsenosťami a znalosťami, ak nie sú pod dohľadom alebo nedodržiavajú pokyny týkajúce sa používania spotrebiča osobou zodpovednou za ich bezpečnosť. Deti by mali byť pod dohľadom, aby bolo zabezpečené, že sa so spotrebičmi nehrajú.



LIKVIDÁCIA VÝROBKU

Elektrické zariadenie neodhadzujte do domového odpadu! V súlade s európskou smernicou č. 2012/19/EU musí byť opotrebované elektrické zariadenie zhromažďované oddelene a odovzdané na ekologickú recykláciu. Informácie o možnostiach likvidácie opotrebovaného zariadenia vám podá obecná alebo mestská správa.

POŽIADAVKY NA KOMPATIBILITU

Moduly In.touch 2 pre modely ETSI (Európa) (868 MHz):

Súbor domácej vysielacej jednotky a jednotky vŕivky: 0608-521021, 0608-521024

Kompatibilné riadiace jednotky vŕivky:

in.xm2, in.xe, in.ye, in.yj a in.yt vyrobené v roku 2012 a novšie.

Aplikácia In.touch 2: Kompatibilná so zariadením s operačným systémom:

iOS 8.0 alebo vyššie

Android 2.3 alebo vyššie

POŽIADAVKY NA SMEROVAČ A INŠTALÁCIU

Je možné použiť ľubovoľný štandardný smerovač (router) s dostupným portom RJ45 s rýchlosťou 100 MB/s (LAN). Smerovač musí tiež mať otvorený port 10022, čo je obvykle východzie nastavenie. K dispozícii je ethernetový kábel s dĺžkou 0,9 m (3').

Domáca vysielacia jednotka bude vyžadovať blízkosť zásuvky 240V pre napájací zdroj.

Aeware®, Gecko® a ich príslušné logá sú registrované ochranné známky skupiny Gecko Alliance Group.

In.touch 2™, in.xm2™, in.xe™, in.yt™, in.ye™, in.therm™ a ich príslušné logá sú ochranné známky Gecko Alliance Group.

Všetky ostatní názvy produktov alebo spoločností, ktoré môžu byť uvedené v tejto publikácii, sú obchodné značky, ochranné známky alebo registrované ochranné známky príslušných vlastníkov.

IN.TOUCH 2

Jednoducho pripojte svoju vŕivku k internetu!



NAJJEDNODUCHŠIE NASTAVENIE

In.touch 2 eliminuje všetky zložitosti prepojenia vašej vŕivky s internetom a premieňa váš smartphone alebo tablet na svoje dokonalé Wi-Fi diaľkové ovládanie. In.touch 2 je dodávaný s najmodernejšou aplikáciou a dvojicou predpripravených vysielačov rádiových frekvencií, z ktorých jeden je súčasťou vašej vŕivky a druhý je pripojený k vášmu internetovému smerovaču (routeru). Obidva RF vysielače sú navzájom prepojené a umožňujú okamžitú a dokonalú komunikáciu medzi vami a vašou vŕivkou.

SILNÝ KOMUNIKAČNÝ SIGNÁL

Prostredníctvom vlastnej patentovanej technológie RF vysielať moduly In.touch 2 silný, stabilný signál s veľkým dosahom medzi vašou vŕivkou a smerovačom (asi 3krát väčšiu ako bežný signál Wi-Fi.) Nie je potrebné použitie opakovačov alebo posilňovačov signálu: V bežných inštaláciách bude vaša vŕivka vždy v dosahu bezdrôtovej siete.

NAJMODERNEJŠIA APLIKÁCIA S OZNAMOVANÍM

Zjednodušená aplikácia InTouch 2 uľahčuje ovládanie a programovanie všetkých funkcií vašej vŕivky z vášho smartphonu alebo tabletu. Dokonca aj keď ste mimo domov, máte plnú kontrolu nad nastavením starostlivosti o vodu, filtračnými cyklami, teplotou vody, ekonomickými režimami a oveľa viac. Oznámenia vás vždy informujú o zmene stavu vašej vŕivky a to aj v prípade, že aplikácia nie je spustená.

PREHĽAD IN.TOUCH 2

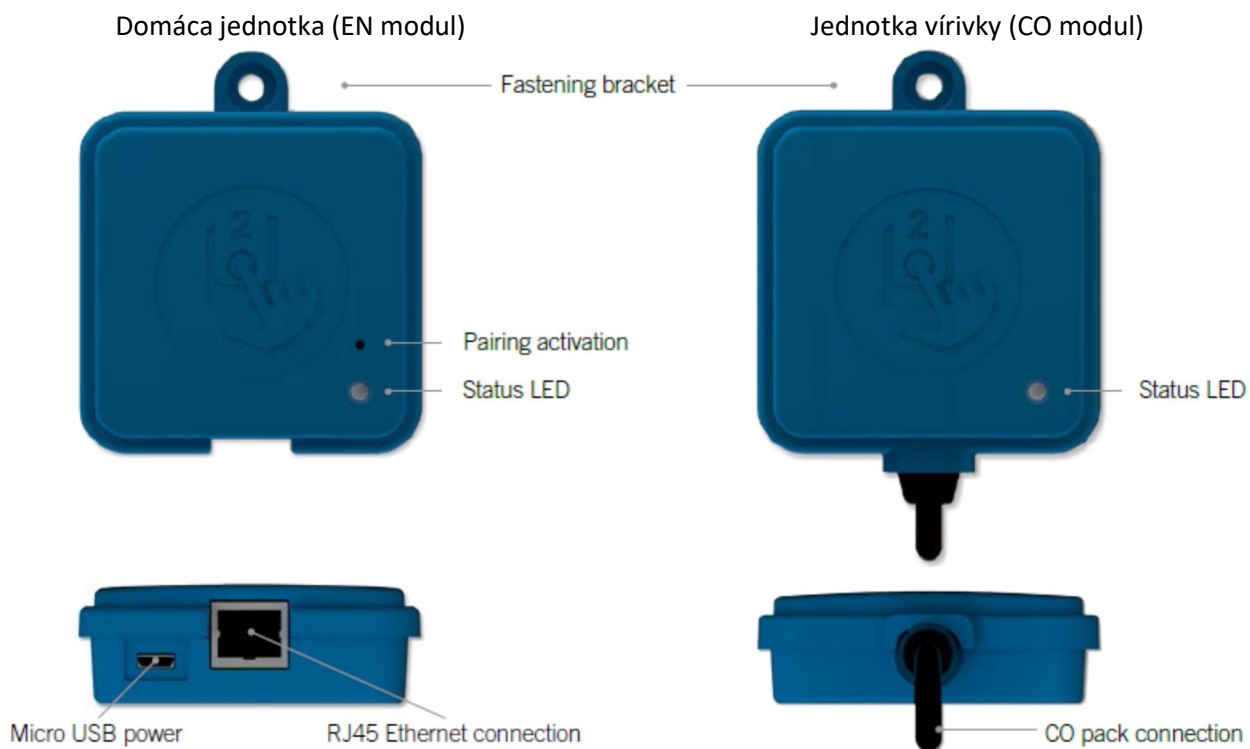

VONKAJŠIE ROZMERY IN.TOUCH 2

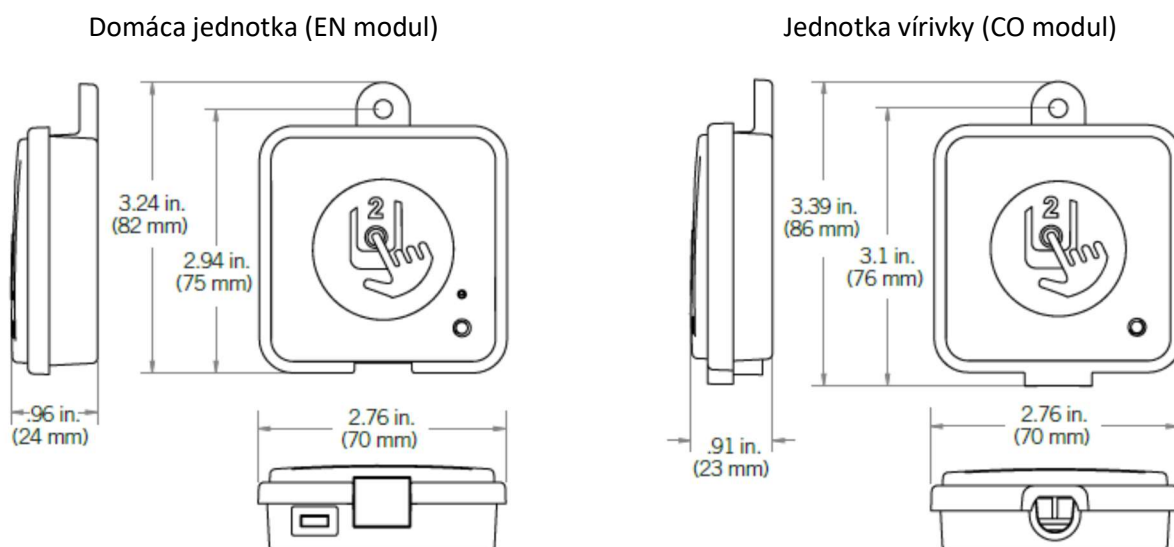

INŠTALÁCIA IN.TOUCH 2 DO VÍRIVKY (CO MODUL)

Kým začnete s inštaláciou, nezabudnite vypnúť napájanie vírivky.

Nainštalujte jednotku vírivky In.touch 2 (CO modul) minimálne 30 cm (12") od akejkoľvek kovovej časti alebo kovovej fólie. Jednotka vírivky In.touch 2 (CO modul) by mala byť inštalovaná vo vnútri opláštenia vírivky a mala by byť dostupná, aby bolo možné zmeniť jej umiestnenie v prípade premiestnenie vírivky a dosiahnuť tak optimálny signál (silu signálu je možné vidieť v aplikácii In.touch 2 v ponuke Nastavenia -> Sieť In.touch -> Sila signálu).

Odporúčame, aby ste jednotku vírivky na zvolené miesto pripevnili skrutkou s hlavou # 8.

Tu je niekoľko návrhov na úspešnú inštaláciu jednotky vírivky:

- Nainštalujte jednotku čo najvyššie vo vírivke, ale ak je rám kovový, umiestnite ju mimo tento rám.
- Nasadte kábel a nechajte časť kábla od jednotky, aby sa v prípade problémov s príjmom mohla jednotka posunúť.
- Inštalujte jednotku do rohu vírivky, aby ste predišli tomu, aby boli kovové diely, príslušenstvo a potrubie v blízkosti jednotky.
- Jednotka by mala byť inštalovaná na strane vírivky obrátenej k domu, aby sa optimalizovala sila signálu. Odporúčame nainštalovať CO modul na strane vírivky smerom k domu, aby sa zvýšila úroveň signálu. Voda medzi jednotkou vírivky a domácou jednotkou znižuje silu signálu.

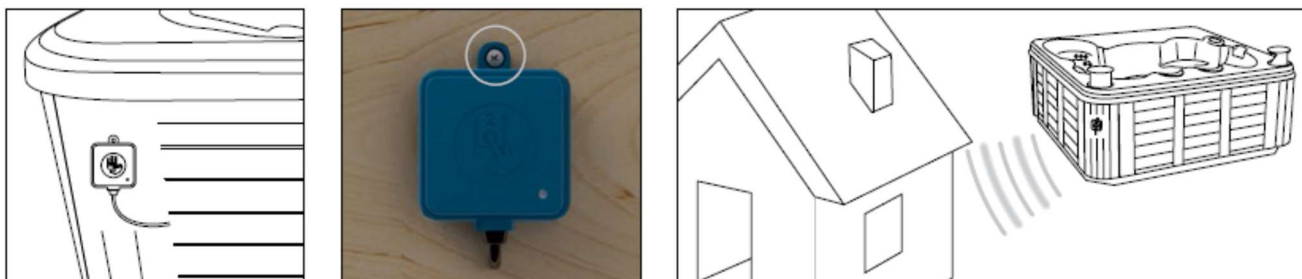

PRIPOJENIE JEDNOTKY VÍRIVKY IN.TOUCH 2 (CO MODUL) K RIADIACEJ JEDNOTKE

Jednoducho pripojte jednotku vírivky In.touch 2 do dostupného CO portu riadiacej jednotky vírivky (alebo iného príslušenstva s voľným CO portom, ako je napríklad 2-kanálový zosilovač in.stream).

Majte na pamäti, že jednotka má len jediný CO kábel, a preto musí byť inštalovaná na konci reťazca CO, pokiaľ je nainštalovaných viac ako jedno príslušenstvo na rovnakom porte CO.

Poznámka: Pred opätovným zapnutím napájania vírivky prejdete na ďalší krok a nainštalujete domácu jednotku (EN modul).

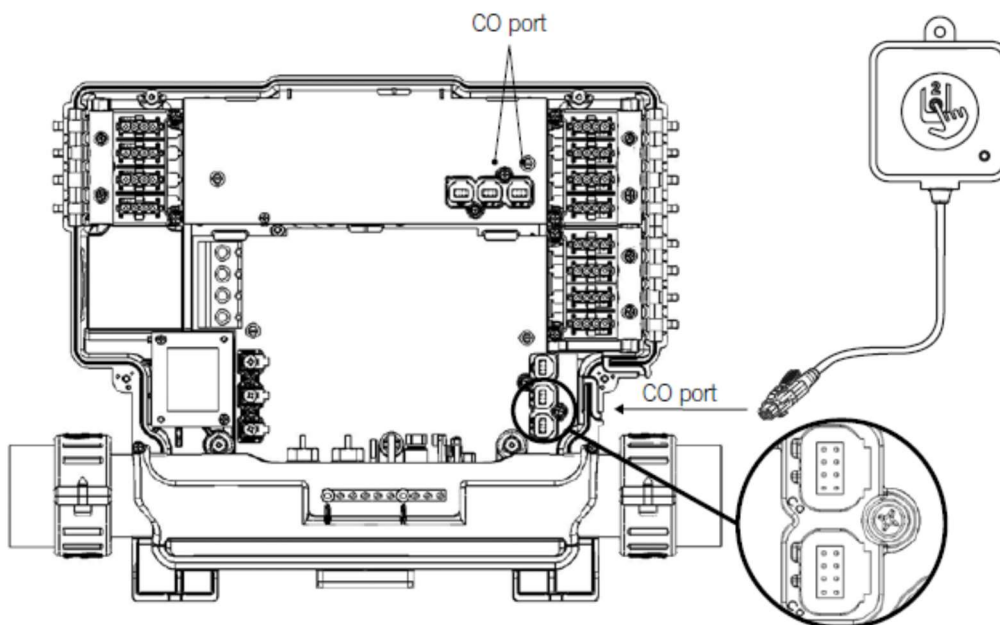

INŠTALÁCIA DOMÁCEJ VYSIELACEJ JEDNOTKY (EN MODUL)

Domáca vysielacia jednotka musí byť inštalovaná vo vnútri domu v blízkosti smerovača (routeru), pretože musí byť k nemu pripojená. Domáca jednotka je vybavená káblom Ethernet a napájacím zdrojom. Pokiaľ je to vyžadované, môže technik použiť dlhší kábel na inštaláciu domácej jednotky bližšie k vŕivke (dlhší kábel nie je súčasťou balenia).

Jedinou požiadavkou na umiestnenie jednotky je, aby v blízkosti inštalácie bola k dispozícii elektrická zásuvka 240V pre jej napájanie.

Domácu jednotku je možné v dome premiestniť a optimalizovať tak silu signálu.

Odporúčame, aby ste jednotku na zvolené miesto pripevnili skrutkou s hlavou # 8.

Tu je niekoľko návrhov na úspešnú inštaláciu domácej jednotky:

- Ak je to možné, nainštalujte jednotku do prízemnia domu.
- Pri inštalácii do suterénu jednotku umiestnite čo najvyššie k najbližšiemu oknu.
- Pokúste sa nainštalovať jednotku čo najďalej od materiálov, ktoré by mohli rušiť signál (napr. kovové konštrukcie, silné betónové steny apod.).
- Inštalujte čo najďalej od smerovača (routeru), pretože signál vysielaný anténou môže rušiť RF signál.

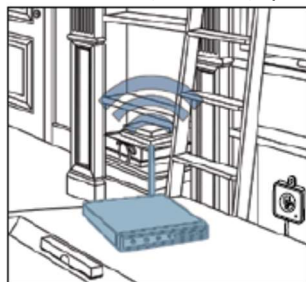

PRIPOJENIE DOMÁCEJ JEDNOTKY (EN MODUL)

Jednoducho pripojte ethernetový kábel do portu RJ45 domácej jednotky a do jedného z dostupných LAN portov na smerovači (routeru).

K napájaniu domácej jednotky slúži dodaný zdroj s micro USB konektorom. Vložte USB konektor napájania do otvoru jednotky a napájací zdroj do elektrickej zásuvky 240V.

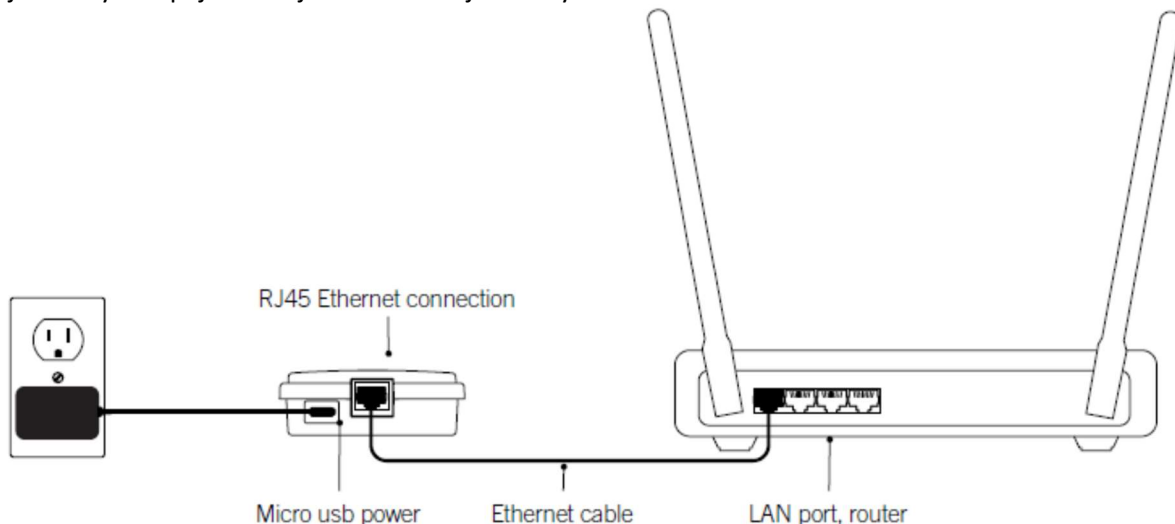

PÁROVANIE JEDNOTKY VÍRIVKY IN.TOUCH 2 (CO MODUL) A DOMÁCEJ JEDNOTKY (EN MODUL)

Proces párovania sa používa, keď potrebujete vymeniť jeden modul súpravy In.touch 2. Pri prvej inštalácii sa dodávajú obidva moduly vopred spárované z výroby.

1. Zapnite domácu jednotku

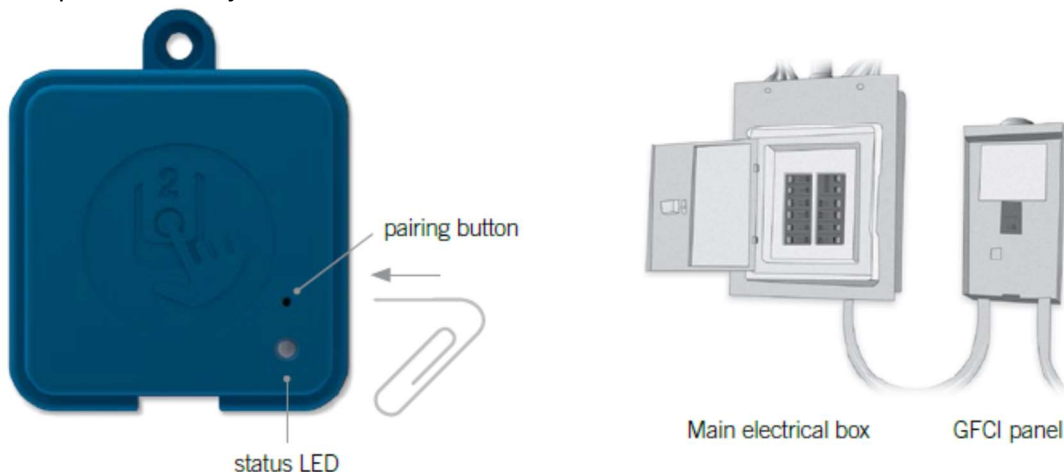

2. Stisnite tlačidlo párovania pomocou sponky na papier alebo podobného nástroja. Ak je režim párovania aktívny, stavová LED bliká ŽLTO v rýchлом slede. Domáca jednotka je potom v režime párovania a zostane v tomto režime, pokiaľ sa nespáruje s jednotkou In.touch vo vírivke alebo pokiaľ nebude resetovaná.

3. Vypnite napájanie vírivky (tým vypnete jednotku In.touch 2 vo vírivke), počkajte niekoľko sekúnd a znovu napájanie zapnite. Počas niekoľkých sekúnd by mala byť dokončená operácia párovania a stavová LED prestane ŽLTO blikáť.

Poznámka: Moduly In.touch 2 môžu byť spárované tak často, ako je potrebné, ale môžu byť spárované len s jediným modulom. Po spárovaní budú moduly tieto informácie ukladať natrvalo až do ďalšieho párovania. Informácie o párovaní sú uložené v energeticky nezávislej pamäti, takže párovanie nie je potrebné vykonávať po výpadku napájania. Len domáca jednotka môže zahájiť párovanie, takže je dôležité, aby párovanie začalo uvedením domácej jednotky do režimu párovania.

Ak je súčasne spustených niekoľko víriviek s domácou jednotkou v režime párovania (napríklad v showroome predajcu), spojí sa len prvá vírivka, ktorá sa úspešne pripojí k domácej jednotke. Vzhľadom k tomu, že to môže byť náhodné, odporúča sa, aby počas procesu párovania bola súčasne napájaná len jedna vírivka.

STAVOVÁ LED KONTROLKA

Každý modul In.touch 2 má stavovú LED kontrolku, ktorá môže byť použitá na riešenie problémov. LED kontrolka je umiestnená v hornej časti oboch skríň.



Domacia jednotka (EN modul)

Režim párovania - bliká žltá

Router nebol detekovaný – červená

Router bol detekovaný – zelená

Bol zistený server In.touch 2

Modul je plne funkčný - modrá

* Keď stav LED bliká (modrá, zelená alebo červená), znamená to, že komunikácia medzi EN modulom a CO modulom nebola potvrdená.



Jednotka vŕivky (CO modul)

Režim párovania - bliká žltá

Riadiaca jednotka vŕivky nebola zistená – červená

Bol zistený server In.touch 2

Modul je plne funkčný - modrá



STIAHNUŤ APLIKÁCIU



Aplikácia In.touch 2 umožňuje riadiť vašu vŕivku pomocou domácej siete alebo po pripojení k internetu kdekoľvek na svete. Aplikáciu In.touch 2 je možné stiahnuť v App Store pre zariadenie iOS a na Google Play pre Android - vyhľadajte "In.touch 2" a potom ju nainštalujete.

POUŽITE TÚTO APLIKÁCIU

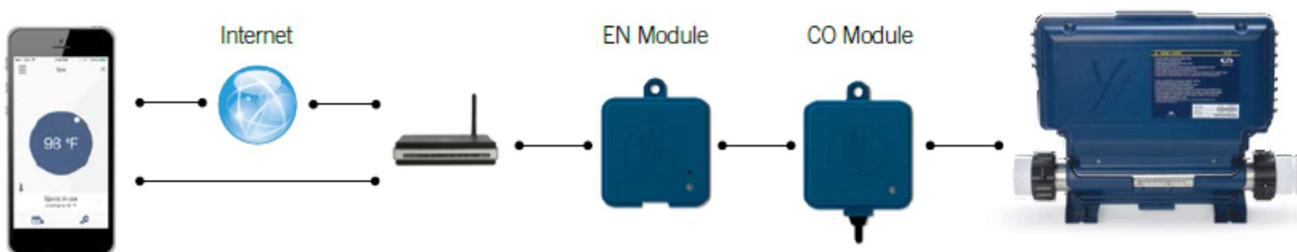

VO VAŠEJ DOMÁCEJ SIETI

Do vašej vŕivky je možné pristupovať pomocou aplikácie In.touch 2 prostredníctvom domácej siete. Ak chcete zobraziť In.touch 2 v aplikácii, musíte zariadenie pripojiť ku rovnakému smerovaču (routeru, sieti Wi-Fi), aký je použitý na pripojenie domácej jednotky.

Prejdite do sekcie nastavenia Wi-Fi mobilného zariadenia a vyberte rovnakú sieť, do ktorej je vaša vŕivka pripojená (napr. Home). Akonáhle ju vyberiete, počkajte, pokiaľ sa vaše zariadenie nepotvrdí.

NA INTERNETE

InTouch 2 vám umožňuje používať internet na ovládanie vašej vírivky odkiaľkoľvek na svete. Aby ste mohli komunikovať, musí byť In.touch 2 a vaša vírivka pripojené k sieti, ktorá umožňuje prístup k Internetu. Akonáhle je domáca jednotka pripojená k internetu (stav LED je modrý), môžete použiť aplikáciu In.touch 2, kedykoľvek je vaše zariadenie pripojené na internet (bezdrôtová alebo celulárna sieť), aj keď ste mimo domova.

Ak chcete mať prístup do svojej vírivky z domu, musíte mať v mobilnom zariadení v domácej sieti najskôr prepojené mobilné zariadenia.

NASTAVTE WI-FI V ZARIADENÍ

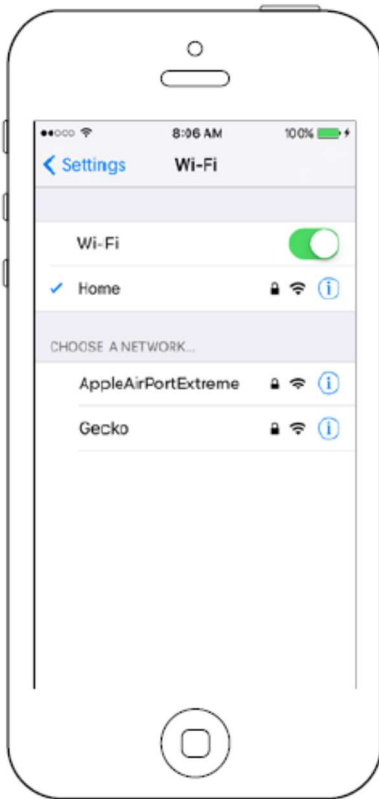

Pred použitím aplikácie prejdite do sekcie Wi-Fi nastavenie zariadenia. Uistite sa, že ste pripojení k domácej sieti. Musí to byť rovnaké pripojenie Wi-Fi poskytované smerovačom (routerom), ku ktorému ste pripojili domácu jednotku.

SPUSTITE APLIKÁCIU IN.TOUCH 2

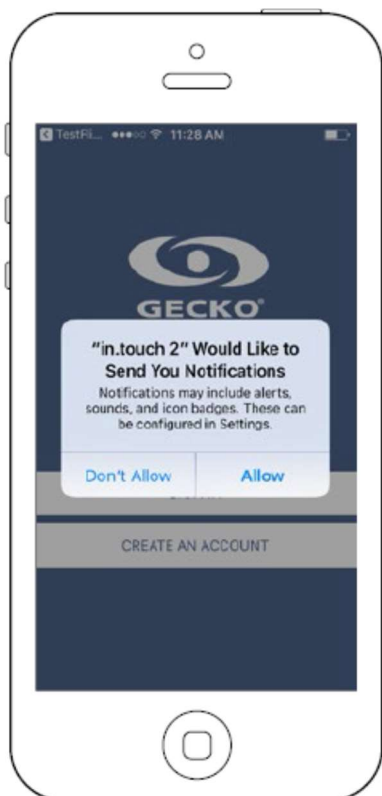

Nájdite ikonu aplikácie In.touch 2 a potom aplikáciu otvorte.

Pri prvom použití aplikácie sa vás opýta správa: "In.touch 2" Chcete zaslať oznámenie. Ak zvolíte možnosť Povolíť, aplikácia vám bude posilať oznámenia o stave vašej vírivky. Ak zvolíte možnosť Nepovolíť, aplikácia nebude odosielať oznámenia.

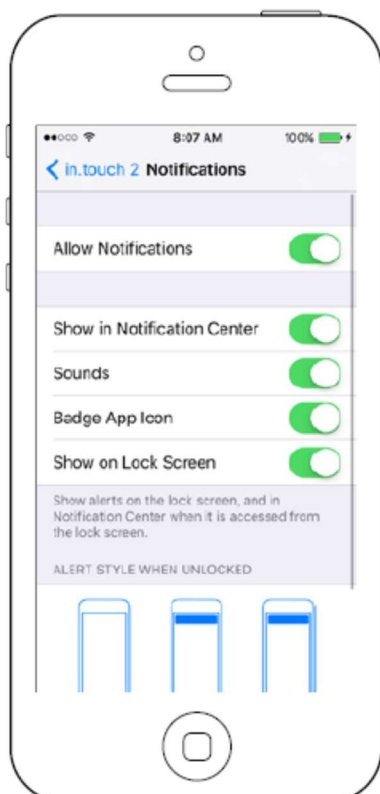

Ak neskôr zmeníte názor ohľadne oznámení z aplikácie In.touch 2, môžete tento parameter zmeniť.

V systéme iOS prejdite do ponuky nastavenia a vyberte možnosť In.touch 2. Zvoľte ponuku Oznámenia, môžete z tejto stránky zapnúť alebo vypnúť oznámenia.

V systéme Android prejdite do ponuky nastavenia a potom do ponuky Oznámenia. Vyberte aplikáciu In.touch 2. Na tejto stránke môžete zapnúť alebo vypnúť oznámenia.

PRIHLASOVACIA STRÁNKA



Pred použitím aplikácie musíte najskôr vytvoriť účet a potom sa budete môcť prihlásiť. Váš účet vám umožní prístup do vašej vírivky z akejkoľvek aplikácie In.touch 2.

VYTVORENIE NOVÉHO ÚČTU

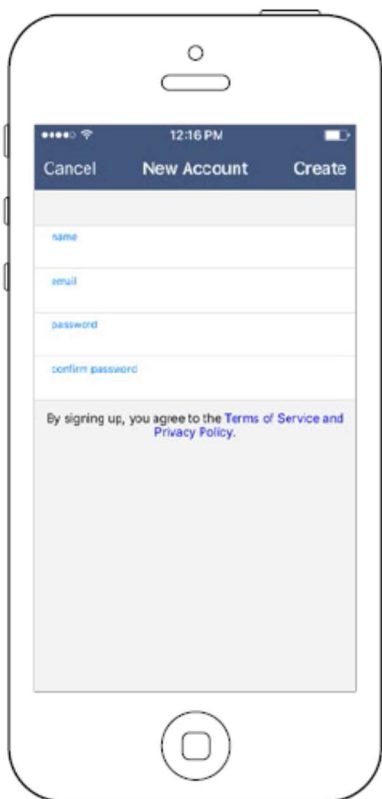

Ak sa rozhodnete vytvoriť nový účet, súčasne súhlasíte so zmluvnými podmienkami a zásadami ochrany osobných údajov. Môžete ich kedykoľvek prečítať prostredníctvom tohto odkazu: <https://geckointouch.com/legal>

VYBERTE VÍRIVKU

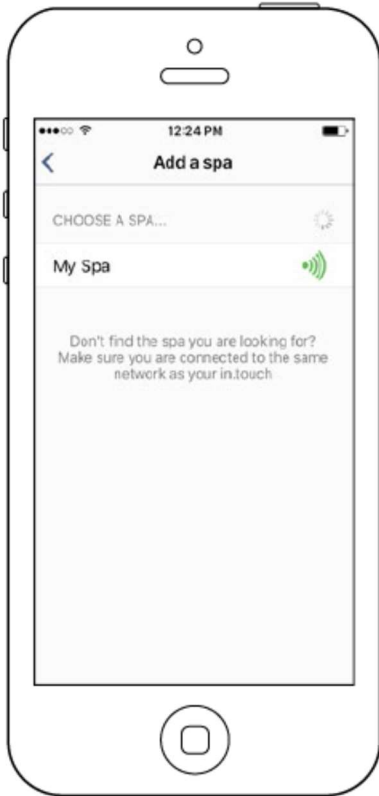





Táto stránka zobrazuje všetky vírivky zistené vo vašej aplikácii. Ak chcete zistiť svoju vírivku, je potrebné pripojiť mobilné zariadenie k rovnakej sieti, do ktorej ste pripojili domácu jednotku.

Po dokončení spojenia s vírivkou sa je meno uloží na túto stránku a umožní vám pripojiť sa k nej odkiaľkoľvek.

Ak chcete neskôr pridať vírivku, prejdite na príslušnú kapitolu tohto návodu. Sila RF signálu (komunikácia medzi dvoma modulmi In.touch 2) je zobrazená na stránke Vybrať vírivku.

Existuje 5 možných stavov:

-  • Signál vyšší ako 80%
-  • Signál medzi 80% a 51%
-  • Signál medzi 50% a 31%
-  • Signál nižší ako 30%
-  • Modul nie je k dispozícii

DOMOVSKÁ STRÁNKA





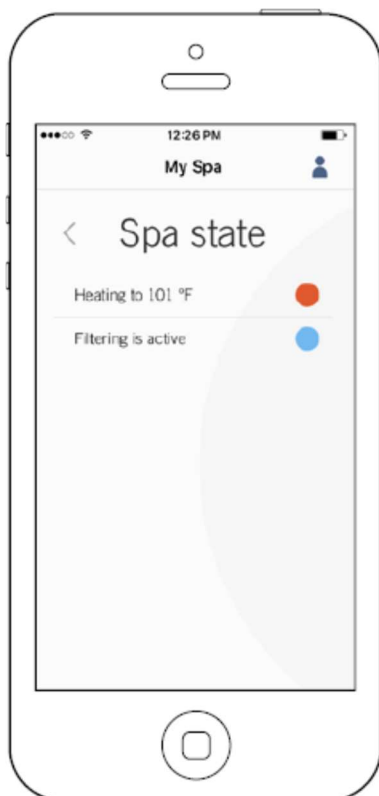

Hlavná obrazovka umožňuje prístup k vášmu príslušenstvu, teplote vody, starostlivosti o vodu a nastaveniu.

<p>Pruh Príslušenstvo</p> <p>Ponuka Starostlivosti o vodu</p> <p>Ponuka Pripomenutia</p>		<p>Názov vírivky</p> <p>Nastavenie účtu</p> <p>Ukazuje aktuálnu teplotu vody. Farba sa líši podľa najdôležitejšieho aktívneho stavu. Dotykom zmeňte požadovanú hodnotu.</p> <p>Centrum správ, ktoré označuje stav vašej vírivky: ohrievanie, filtrácia, chyba ... Pokiaľ kliknete na centrum správ, dostanete sa na stránku Stav vírivky.</p> <p>Ponuka Nastavenia</p>
--	---	--

STAV VÍRIVKY



Táto stránka zobrazuje všetky aktívne stavy vašej vírivky. Nižšie je uvedený stručný popis každého stavu, s ktorým sa môžete stretnúť vo vašej vírivke. Každý stav je priradený k prioritě a farbe, ktorá určuje farbu widgeta na domovskej stránke.

-  **Žltá** Označuje, že došlo ku chybe.
-  **Tmavo modrá** Označuje, že v súčasnej dobe existuje aktívny dopyt užívateľov vo vírivke (t.j. čerpadlo, vzduchovač alebo svetlo je zapnuté).
-  **Červená** Označuje, že vaša vírivka je teraz zohrievaná na požadovanú hodnotu.
-  **Modrá** Označuje, že vaša vírivka je teraz v režime filtrovania.
-  **Zelená** Označuje, že vaša vírivka je teraz v úspornom režime.
-  **Šedá** Označuje, že vaša vírivka pracuje normálne (neexistuje žiadny užívateľská požiadavka, ohrievanie, filtrácia ani ekonomika).

Widgeta na domovskej stránke zobrazí súčasne jednu farbu. Zobrazená farba sa rozhoduje podľa priority stavu. Stanovená priorita je uvedená vyššie.

ZMEŇTE CIEĽOVÚ TEPLOTU

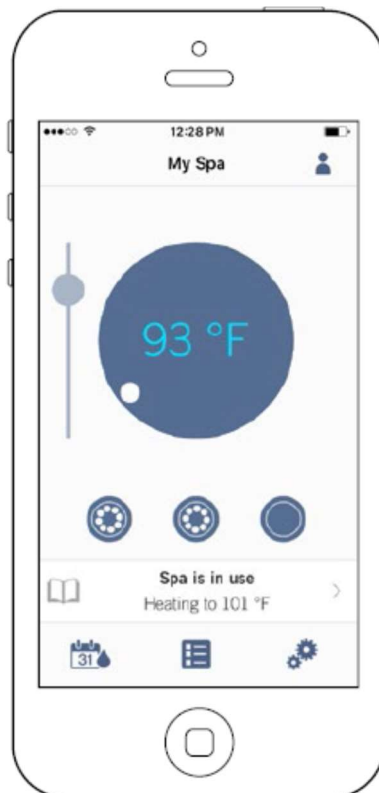

Klepnutím na centrum obrazovky zobrazíte panel kontroly teploty. Použite posuvník na panely pre zmenu požadovanej hodnoty teploty* vody.

** ak ste v ekonomickom (úspornom) režime, vaša teplota vo vírivke bude o 11 °C nižšia ako nastavená hodnota.*

ZAPNITE / VYPNITE PRÍSLUŠENSTVO

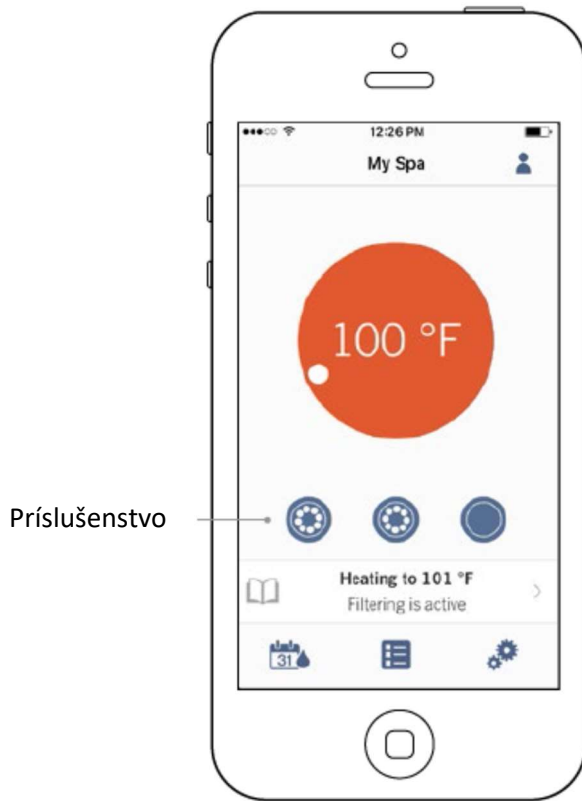

Podľa konfigurácie vašej vírivky môžete spúšťať alebo zastaviť príslušenstvo jednoduchým dotykom ikony pridruženého príslušenstva. Ikona sa animuje, keď je príslušenstvo zapnuté. Stačí stisnúť ikonu pre spustenie alebo zastavenie príslušenstva.

Pokiaľ vaše príslušenstvo má viac ako jednu rýchlosť, stisnite tlačidlo, pokým nedosiahnete požadovanú rýchlosť.

Koncepcia ikon je prispôsobená podľa konfigurácie vašej vírivky:



ZAPNITE / VYPNITE SVETLÁ

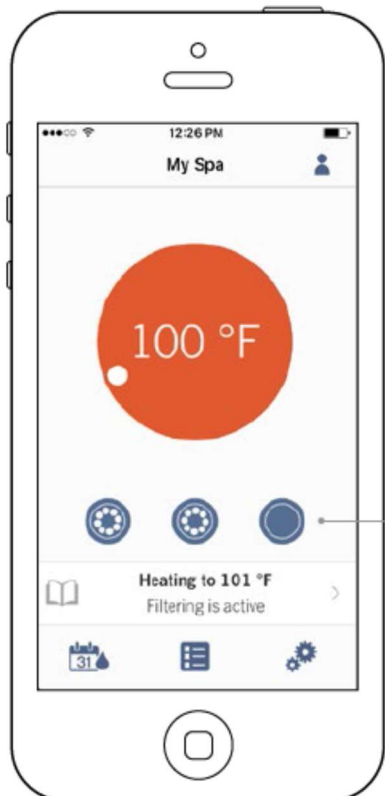

Ak chcete ovládať osvetlenie vírivky, jednoducho stisnite tlačidlo na zapnutie alebo vypnutie.

OVLÁDAJTE SVOJ IN.MIX 300



Toto menu je k dispozícii len v prípade, že vaša vírivka je vybavená systémom in.mix 300.

Ak chcete zapnúť alebo vypnúť in.mix 300, môžete použiť, ak chcete ikonu na domovskej stránke. Ak chcete prejsť na in.mix 300 stránky, jednoducho prejdite vľavo.

Zapnite / vypnite in.mix 300

Prejdite na in.mix 300

<p>Zapnuté</p> <p>Intenzita</p> <p>Vypnuté</p> <p>Výber zóny</p>		<p>Kolesko farieb</p> <p>Ikona dúhy</p> <p>Ikona synchronizácie / desynchronizácie</p>	<p>Stránka in.mix 300 umožňuje prispôbiť farebné zóny vo vašej vírivke.</p> <p>Ikony žiarovky umožňujú zapnúť a vypnúť zariadenie in.mix 300. Ak chcete vybrať zónu, kliknite na požadovanú zónu v pruhu "výber zóny". Ak chcete zmeniť farbu, použite kolesko farieb, aby ste zvolili požadovanú farbu.</p> <p>Na ľavej strane vám posuvník intenzity umožňuje upraviť jas vašich svetiel. Použite ikonu dúhy na získanie farebného stupňovania.</p> <p>Ikona synchronizácie / desynchronizácie vám dáva možnosť prispôbiť farbu zvolenej zóny ostatným zónam.</p>
--	--	--	---

STAROSTLIVOSŤ O VODU

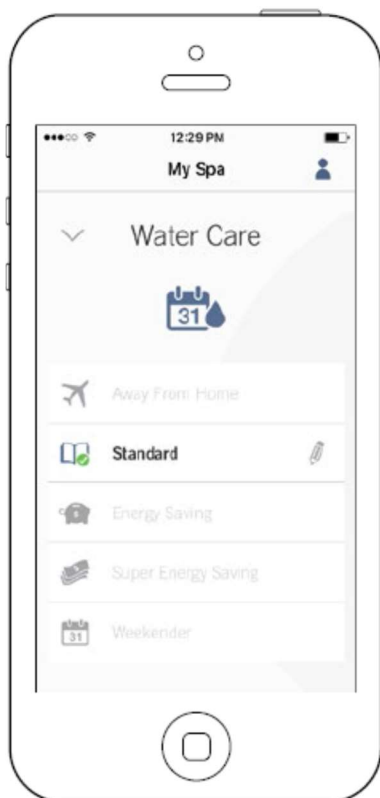

Stránka Starostlivosť o vodu vám pomôže nastaviť ideálne nastavenie filtrácie a ohrievania. Zvoľte režim Mimo domov, Standart - začiatočník, Úspora energie, Super energia a Víkendový, podľa vašej potreby. Klepnite na názov režimu Starostlivosť o vodu, ktorý chcete aktivovať a na ikone sa objaví zelená značka, ktorá označuje, že ste ho vybrali.

Vo východzej polohe nastavenia má každý režim Starostlivosti o vodu prednastavené plány úspornosti a filtrácie. Ak chcete upraviť režim Starostlivosť o vodu, dotknite sa ikony pera na pravom konci pruhu zvoleného režimu Starostlivosť o vodu a otvorte ponuku.

Nižšie nájdete krátky popis každej starostlivosti o vodu vo východzej polohe:



AWAY FROM HOME (mimo domov):

V tomto režime bude vírivka vždy v úspornom režime (ekonomika); nastavená hodnota sa zníži o 11 °C.



STANDARD - BEGINNINER (standart - začiatočník):

Vírivka nikdy nebude v úspornom režime (ekonomika) a filtrovanie bude prebiehať v závislosti na konfigurácii systému.



ENERGY SAVINGS (úspora energie):

Vírivka bude v úspornom režime (ekonomika) počas špičky v priebehu dňa s návratom k normálnemu režimu cez víkend.



SUPER ENERGY (super energia):

Vírivka bude vždy v úspornom režime (ekonomika) počas špičky, každý deň v týždni.



WEEKENDER (víkendový):

Vírivka bude v úspornom režime (ekonomika) od pondelka do piatku a cez víkend pôjde normálne.

PRIPOMENUTIA

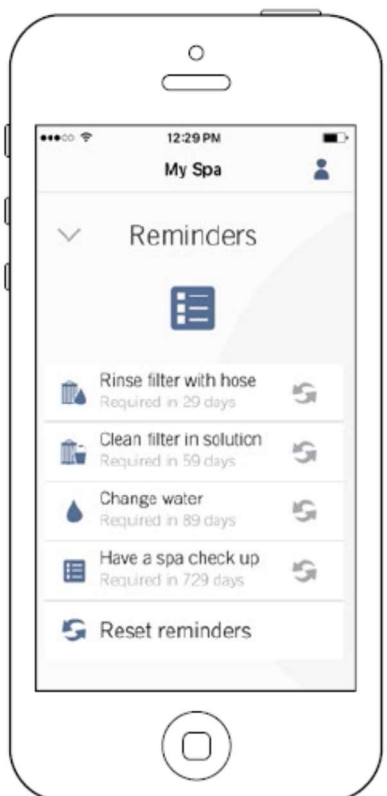

Stránka Pripomenutia vám pomôže vykonať následnú údržbu. InTouch 2 si bude pamätať, ako budete vo vírivke vykonávať požadované úkony údržby, ako je napríklad preplachovanie filtra alebo čistenie filtra. Každá úloha má vlastnú dobu pripomenutia založenú na normálnom použití. Majiteľ môže po uplynutí údržby obnoviť svoje pripomenutia.

ÚPRAVA PLÁNOV

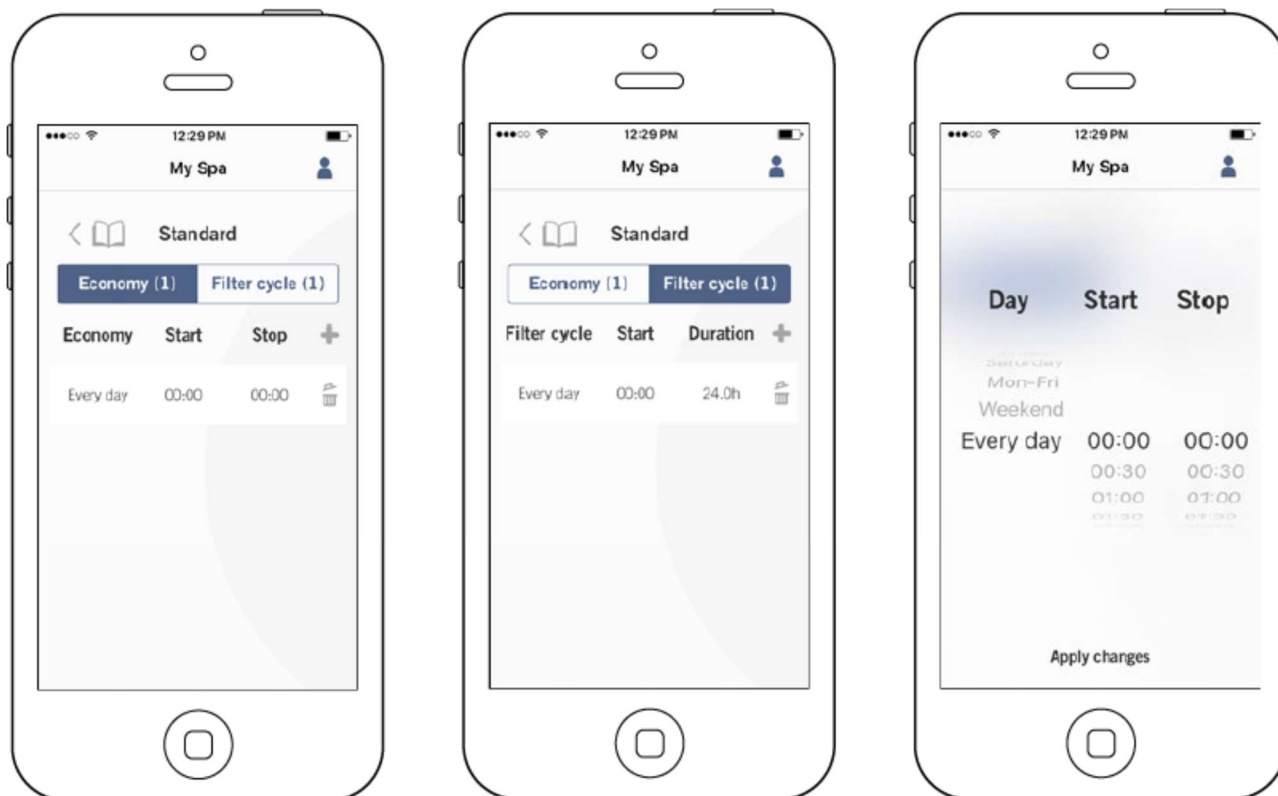

V tomto menu je možné pridávať, odstraňovať alebo upravovať plány úspornosti alebo filtrácie.

Ak chcete mať prístup k tejto ponuke, jednoducho sa dotknite príslušnej záložky:

Ponuka Starostlivosť o vodu (Water Care) – malé pero vpravo od požadovanej starostlivosti o vodu.

Klepnite na kartu Economy (Ekonomika / úsporný režim) pre zmenu plánu prevádzky. Môžete pridať ďalší plán dotykombom symbolu «+». Ak chcete plán odstrániť, dotknite sa symbolu koša na pravom konci požadovaného riadku.

Naprogramovaný plán môžete upraviť výberom a úpravou tohto plánu.

Naprogramované plány môžete upraviť. Máte niekoľko možností rozvrhu (po- pi, víkend, každý deň alebo jednotlivé dni). Tento plán sa bude opakovať každý týždeň. Doba trvania sa nastavuje v 30 minútových intervaloch. Akonáhle nastavíte plán, použite šípku v hornej časti stránky, aby ste sa vrátili späť. Ubezpečte sa, že ste v hlavnej ponuke Starostlivosť o vodu vybrali požadovaný režim Starostlivosti o vodu.

V úspornom režime (Ekonomika) bude nastavená hodnota znížená o 11 °C, čo znamená, že ohrievací systém nebude v prevádzke, pokiaľ teplota neklesne o 11 °C pod nastavenú teplotu.

Filtračný plán zobrazený na obrazovke sa bude vzťahovať na hlavné filtračné čerpadlo, s najväčšou pravdepodobnosťou čerpadlo 1. Pokiaľ vaša vŕivka používa obehové čerpadlo nakonfigurované tak, aby bežalo 24 hodín, na obrazovke sa ukáže nastavenie Vyčistenie (Purge) namiesto Filtrácia (Filter). Trvanie Vyčistenia je naprogramované za fixný počet minút, teda doba bude nastavená na N/A a len čas štartu je možné zmeniť.

NASTAVENIA VÍRIVKY

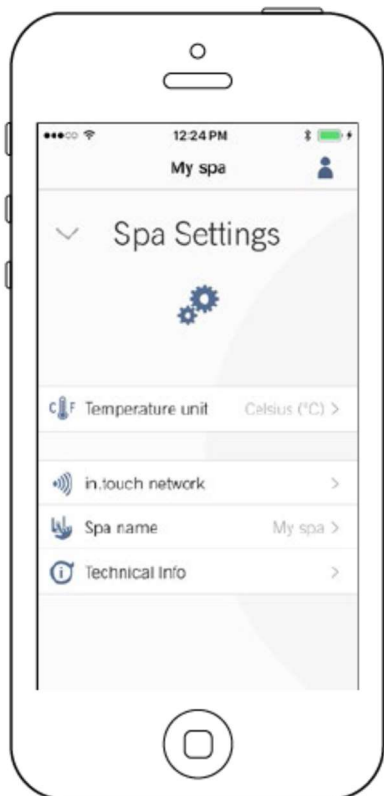

Na stránke Nastavenia môžete pristupovať k nasledujúcim položkám:

- Sieť In.touch
- Jednotka teploty
- Zmeniť názov vírivky
- Technické informácie

Ak chcete vybrať položku, klepnite na šípku vedľa nej. Otvorí sa vybrané menu.

SIEŤ IN.TOUCH



Ponuka siete In.touch umožňuje prístup k informáciám o parametroch pripojenia RF medzi domácou jednotkou a jednotkou vírivky. Táto ponuka umožňuje prístup k nasledujúcim položkám:

- Kanál
- Sila signálu
- Reset kanála (obnoví východzie nastavenia kanála na ...)

Ak chcete zmeniť kanály, klepnite na riadok kanála.

ZMENIŤ KANÁL

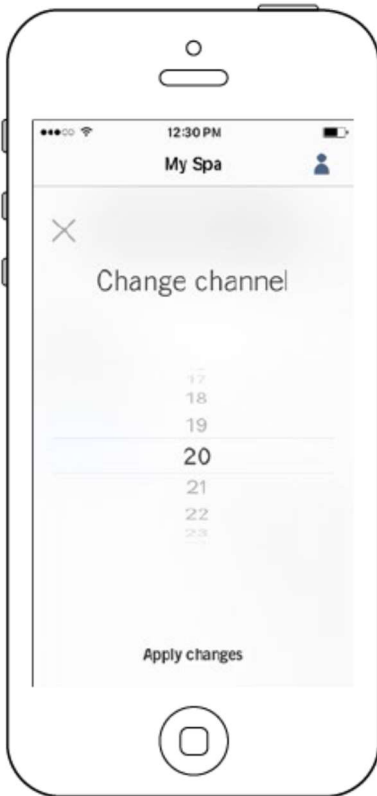

Stránka Zmeniť kanál umožňuje zmeniť kanál použitý dvoma modulmi In.touch 2.

V niektorých prípadoch vám to môže pomôcť získať silnejší signál.

Na túto stránku máte prístup klepnutím na nasledujúce karty: Nastavenia (vpravo dole) - Kanál In.touch - Kanál.

JEDNOTKA TEPLoty

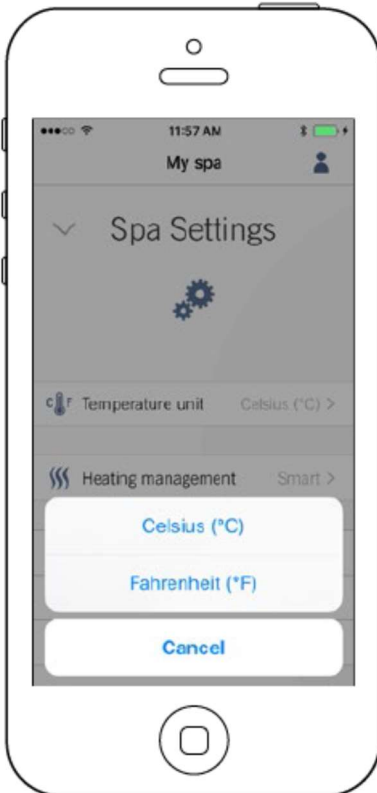

Toto menu umožňuje meniť jednotku používanú na zobrazenie teploty.

Na túto stránku máte prístup klepnutím na nasledujúce karty: Nastavenia (vpravo dole) - Jednotka teploty.

NÁZOV VÍRIVKY



Táto časť umožňuje upraviť názov vírivky.
Na túto stránku máte prístup klepnutím na nasledujúce karty: Nastavenia (vpravo dole) – Zmeniť názov vírivky

TECHNICKÉ INFORMÁCIE



Táto časť obsahuje informácie o softwarovom čísle In.touch 2 a číslach revízií rôznych komponentov systému.
Na túto stránku máte prístup klepnutím na nasledujúce karty: Nastavenia (vpravo dole) - Technické informácie

NASTAVENIA

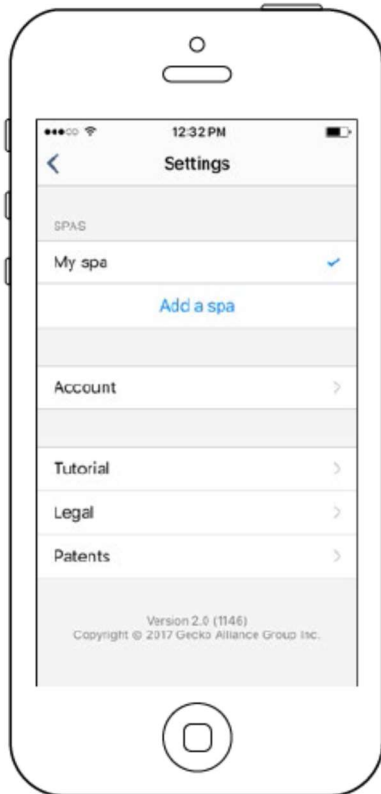

Na stránke Nastavenia môžete pristupovať k nasledujúcim položkám:

- Pridajte vÍrIVku z miestnej siete
- Účet
- Tutorial
- * Právne
- ** Patenty

Ak chcete vybrať položku, klepnite na šípku vedľa nej. Otvorí sa vybrané menu.

* *Tlačidlo Právne (Legal) vás presmeruje na túto webovú stránku:*

<https://geckointouch.com/legal>

** *Tlačidlo Patenty (Patents) vás presmeruje na túto webovú stránku:*

<http://geckoportal.com/corpo/#patents>

PRIDAŤ VÍRIVKU



Táto stránka zobrazuje všetky vÍrIVky zistené vašou aplikáciou.

Ak chcete nájsť svoju vÍrIVku, je potrebné pripojiť mobilné zariadenie k rovnakej sieti, do ktorej ste pripojili domácu jednotku.





Po dokončení spojenia s vÍrIVkou sa jej meno uloží na túto stránku a umožní vám pripojiť sa k nej odkiaľkoľvek.

Na túto stránku máte prístup klepnutím na nasledujúce karty:

Nastavenia (v pravom rohu) - Pridajte vÍrIVku

Síla RF signálu (komunikácia medzi dvoma modulmi In.touch 2) je zobrazená na stránke Vybrať vÍrIVku.

Existuje 5 možných stavov:

-  • Signál vyšší ako 80%
-  • Signál medzi 80% a 51%
-  • Signál medzi 50% a 31%
-  • Signál nižší ako 30%
-  • Modul nie je k dispozícii

ÚČET

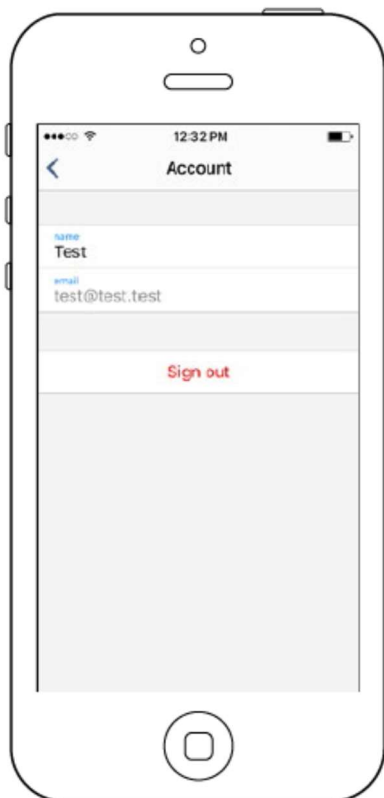

Táto časť poskytuje prístup k informáciám o vašom účte.
Na túto stránku máte prístup klepnutím na nasledujúce karty:
Nastavenia (v pravom rohu) - Účet

TUTORIAL

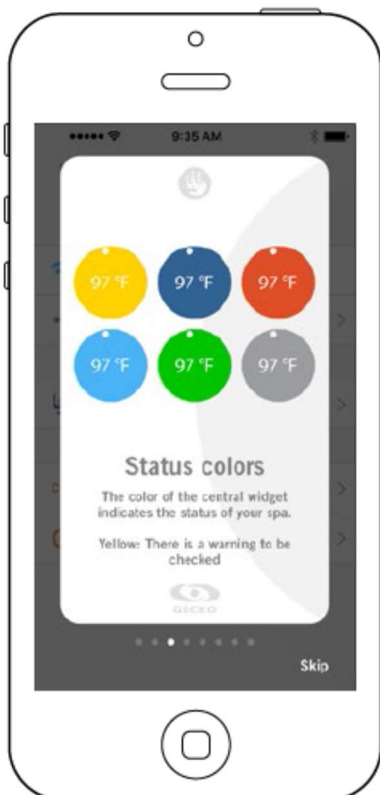

Táto časť poskytuje rýchly prehľad
o funkciách aplikácie In.touch 2.

POZVÁNKA NA TECHNICKÚ PODPORU

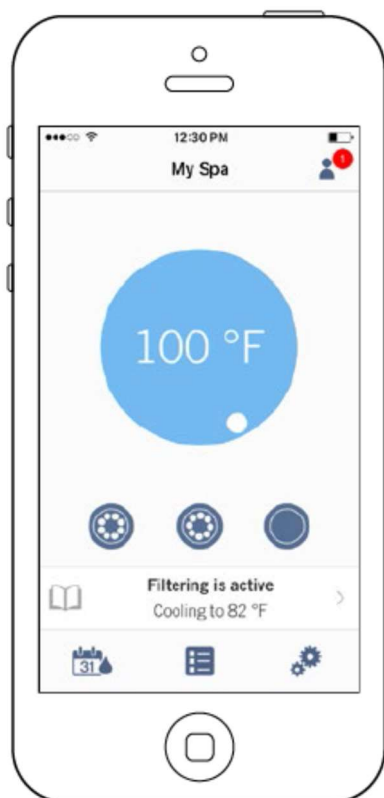

Keď dostanete pozvánku na technickú podporu, vedľa loga "nastavenia" (v pravom hornom rohu) sa zobrazí červený kruh.

POVOLENIE POZVÁNKY

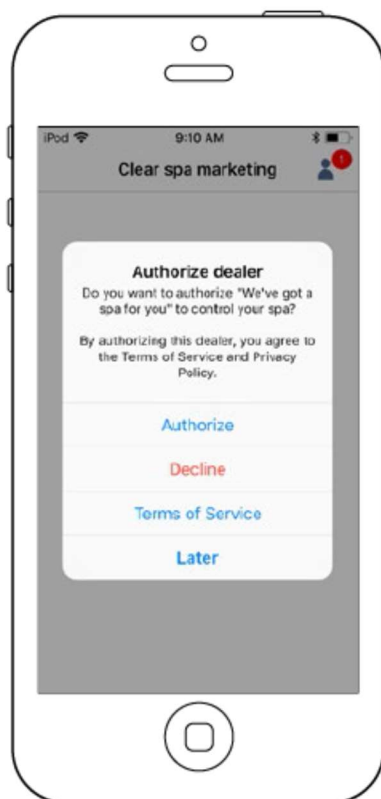
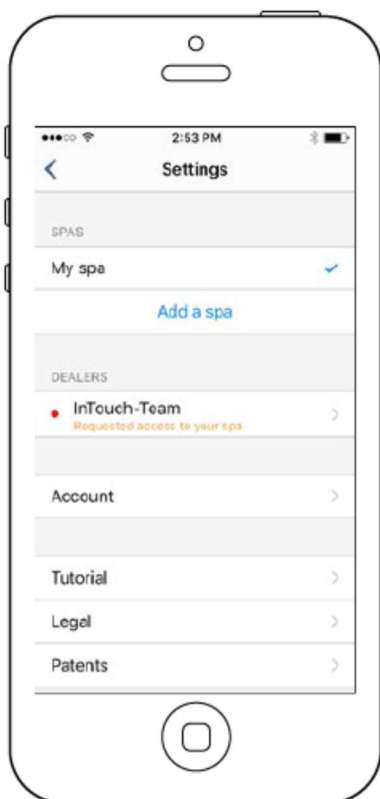

Všetky pozvánky, ktoré môžete obdržať, sa nachádzajú pod kartou predajcovia v ponuke „Nastavenia“. Ak chcete vybrať pozvánku, kliknite na ňu. Potom uvidíte autorizáciu okna, ktorú potvrdíte s informáciami predajcu. Pozvánku môžete kedykoľvek odmietnuť, ak chcete.

STRÁNKA PREDAJCA

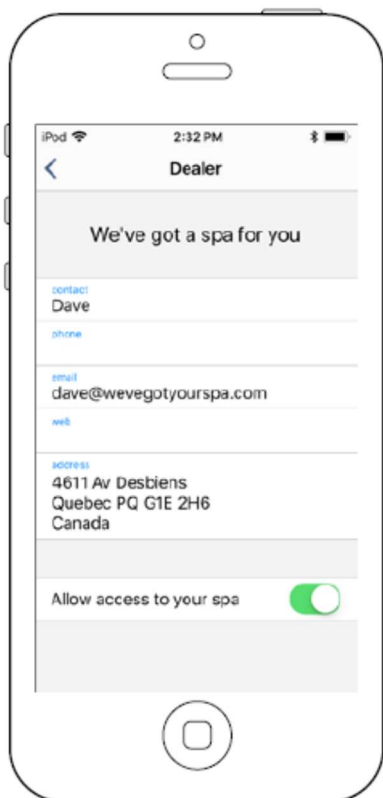

Akonáhle máte predajcu vo svojej aplikácii In.touch 2, môžete mať po celú dobu prístup k jeho informáciám.

Pokiaľ nechcete, aby váš predajca mal prístup do vašej vírivky, jednoducho premiestnite doľava tlačidlo „Povoliť prístup ku svojej vírivke“ v dolnej časti stránky.

Obidva moduly In.touch 2 majú stavovú LED, ktorá pomáha diagnostikovať problémy, pokiaľ k nim dôjde.

ODSTRAŇOVANIE PROBLÉMOV

V súprave In.touch 2 sú k dispozícii 2 rôzne moduly: domáca jednotka (EN modul) a jednotka vírivky (CO modul). Komunikujú spoločne prostredníctvom RF spojenia. Domáca jednotka je zodpovedná za komunikáciu v sieti Ethernet a jednotka vírivky zodpovedá za komunikáciu s riadiacou jednotkou vírivky.

PRÍRUČKA STAROSTLIVOSTI O VODU VO VÍRIVKE

ÚVOD

Veríme, že vám vírivka bude po mnoho rokov poskytovať relaxáciu a uspokojenie. Informácie, obsiahnuté v tejto príručke, vám pomôžu udržiavať vírivku bezporuchovú, vodu priehľadnú a čistú.

Prax kúpania sa v horúcej vírivke je známa po mnoho storočí. Najmä starovekí Gréci a Rimania si uvedomovali jej priaznivé účinky na telo i myseľ.

Ako každé zariadenie s modernou zložitou technológiou však aj vírivka potrebuje na udržanie svojej prevádzkovej efektívnosti a zaistenie pohodlia kúpajúcich sa pravidelnú starostlivosť.

PREČO JE POTREBNÁ STAROSTLIVOSŤ O VODU VO VÍRIVKE

Je dôležité, aby voda vo vašej vírivke bola vždy riadne a pravidelne chemicky ošetrovaná. Teplo a vlhko vytvárajú podmienky pre rast baktérií, mikroorganizmov, rias a plesní. Nedostatočne udržiavaná voda je ideálnym prostredím pre množenie baktérií a mikroorganizmov, ktoré následne môžu byť príčinou zdravotných ťažkostí a infekcií. Pravidelné a správne chemické ošetrovanie vody takéto riziká úplne odstraňuje.

Vírivka v porovnaní s bazénmi je ďaleko náročnejšia na údržbu vody, čo je dané jej malými rozmermi. Voda vo vírivke sa pri častej prevádzke viac zaťažuje, veľmi rýchlo sa znečisťuje a rovnako rýchlo sa spotrebováva aj chémia, používaná pri údržbe vody. Starostlivé a pravidelné monitorovanie a správna údržba vody predchádza množeniu baktérií a mikroorganizmov.

Váš pôžitok z používania vírivky a tiež jej životnosť môžu byť znížené aj závadami spôsobenými nežiaducimi procesmi, ako napr. vytváranie škvŕn na povrchu vírivky, tvorba a usadzovanie vodného kameňa, korózia súčastí vírivky a zanášanie filtračných vložiek. Pravidelné a správne ošetrovanie vody šetrí Vašu investíciu a umožňuje dlhodobé spokojné používanie vírivky.

ZÁKLADNÉ POJMY

Znečistenie

Pod týmto súhrnným pojmom označujeme v ďalšom texte všetky organické aj anorganické nečistoty, ktoré nie sú vo vode žiadúce, napr. pot, špinu, baktérie, mikroorganizmy, riasy, plesne, mydlo, oleje a pod.

Chemické koncentrácie

Koncentrácia sa meria v mg/l (miligramoch na liter) alebo ppm (častiach z milióna). V oboch prípadoch majú rovnakú hodnotu a môžu byť označené ako množstvo chemikálie v danom množstve vody. Pri dávkovaní chemických prípravkov sa riadime odporúčaním na etiketách. Približne 1/2 hodiny po aplikácii dávky zmeriame koncentráciu a prípadne celý postup zopakujeme s tým rozdielom, že počítame s rozdielom medzi nameranou koncentráciou a predpísanou koncentráciou.

Používajte radšej menšie dávky a opakovane.

Rovnováha vody

Voda musí byť **VYVÁŽENÁ**, aby nebola korozívna ani nevytvárala vodný kameň. **ROVNOVÁHA VODY** je termín vyjadrujúci vzájomné pôsobenie **hodnoty pH a obsahu vápnika**. Keď sú tieto hodnoty nastavené na hodnoty uvedené v tabuľke nižšie, je voda v rovnováhe. Nevyvážená voda môže mať škodlivý účinok na zariadenie vŕivky, kvalitu vody a povrch škrupiny vŕivky.

koncentrácia voľného chlóru (koncentrácia aktívneho kyslíka)	0,7 – 1,0 mg/l (10 – 15 mg/l)
hodnota pH	7,0 – 7,6
obsah vápnika	100 - 180 mg/l
celková alkalita	80 – 120 mg/l

Sanitácia

Voda musí byť **SANITOVANÁ**, aby bola zbavená znečistenia, ktoré môže spôsobiť infekciu, zdravotné ťažkosti a pod.

Na kontrolu rovnováhy vody a hodnôt sanitácie je nevyhnutné vodu pravidelne **TESTOVAŤ**. Účelom testovania vody je poskytnúť informácie o stave vody vo vŕivke a nápravných opatreniach, potrebných na opätovné uvedenie vody do požadovaného stavu.

Meranie kvality vody

Kvalita vody, a teda stav jej zdravotnej nezávadnosti, sa meria pomocou testovacích súprav, tzv. testerov.

Použitie testerov

Na trhu sú dostupné rôzne typy testerov, ale typy činidiel sú zhruba podobné. Pred a po každom teste vypláchnite tester čistou vodou. Vždy pred meraním koncentrácie chlóru skontrolujte a nastavte hodnotu pH. Zlá hodnota pH môže výsledok merania skresliť. Dodržujte presne pokyny, ktoré sú dodávané spolu s testermi.

Testery musia byť skladované na chladnom, suchom a bezpečnom mieste, vzdialenom od iných chemických prípravkov a mimo dosah detí. Po každom použití tester vypláchnite čistou vodou. Činidlá testerov pravidelne vymieňajte, dbajte na dátum použitia, ktorý je uvedený na obaloch. Výsledky meraní pri použití činidiel s uplynulou dobou použitia nemusia byť správne.

Veľmi pohodlné je testovanie parametrov vody pomocou rýchlych pásikových testerov.

Testovanie vody vo vŕivke

Voda vŕivky sa **MUSÍ** testovať bezprostredne po jej naplnení, po doplnení alebo obmene vody a potom pravidelne po celý čas používania vŕivky. Testy ukazujú chemický stav vody a poskytujú informáciu, aký chemický prípravok na úpravu vody a v akom približnom množstve sa má pridať.

ROVNOVÁHA

Hodnota pH

HODNOTA pH musí byť v rozsahu 7,0 - 7,6

Hodnota pH udáva kyslosť alebo zásaditosť vody a je udávaná v číselnej stupnici od 0 do 14. Hodnota pod 7 je pre kyslé látky, hodnota nad 7 je pre zásadité látky. Hodnota medzi 7,0 a 7,6 je považovaná za najvhodnejšiu pre kontakt s ľudskou pokožkou a ideálnu pre účinnosť sanitácie.

Hodnota pH výrazne nad 7,6 spôsobuje nižšiu účinnosť sanitácie a vytváranie usadenín na povrchu zariadenia. Voda vo vŕivke môže byť kalná a filtračné vložky sa môžu rýchlejšie zanášať.

Hodnota pH výrazne pod 7,0 spôsobuje rýchlu spotrebu prostriedkov pre sanitáciu, vznik korózie kovových povrchov súčasti vŕivky a môže spôsobovať podráždenie pokožky alebo očí používateľov.

Pre zvýšenie hodnoty pH pridajte vhodný prípravok na jej zvýšenie (pH+), pre zníženie hodnoty pH pridajte vhodný prípravok na jej zníženie (pH-). Dávku voľte podľa informácií na štítku prípravku. Ďalšie meranie pH vykonajte asi za 30 minút. Hodnotu pH upravte vždy pred meraním a pridávaním prostriedkov pre sanitáciu vody.

Vápnik (tvrdosť vody)

obsah VÁPNIKA musí byť v rozsahu 100 - 180 mg/l CaO (10-18 °dH)

Nízky obsah vápnika môže viesť ku korózii zariadenia a vytváraniu povrchových škvŕn. Vysoký obsah vápnika spôsobuje tvorbu a usadzovanie vodného kameňa na zariadeniach, čím sa znižuje ich účinnosť a môže to viesť k zakaleniu vody. Vytvára sa tým vhodné prostredie podporujúce rast rias, kolónií baktérií a mikroorganizmov.

Ideálny rozsah obsahu vápnika je 100 - 180 mg/liter **CaO (10-18 °dH)**. Meranie obsahu vápnika by ste mali vykonávať po prvom naplnení vašej vŕivky a potom po každej väčšej obmene vody vo vŕivke. **Zníženie obsahu vápnika** vykonajte pridaním prípravku na zníženie tvrdosti vody.

Pri vyparovaní vody z vŕivky zostávajú minerálne látky vo vode a ich koncentrácia sa stále zvyšuje. To vedie k zakaľovaniu vody a tvorbe vodného kameňa. Vo väčšine prípadov pomáha čiastočná obmena vody, ktorá túto koncentráciu zníži.

Mäkká voda

V niektorých zemepisných oblastiach je voda prírodne mäkká. Na rozdiel od tvrdej vody môže byť voda s nízkym obsahom vápnika, teda **MÄKKÁ VODA**, korozívna a môže spôsobiť poškodenie zariadenia a potrubnej inštalácie vŕivky. Mäkká voda musí byť preto čo najskôr obohatená minerálmi aspoň na minimálny predpísaný obsah vápnika.

Tvrdá voda

V niektorých oblastiach je voda veľmi tvrdá. V takom prípade je nutné bezprostredne po naplnení vŕivky vodou znížiť obsah vápnika na optimálnu úroveň (max. 180mg/l CaO, tzn. 18 °dH) a v priebehu používania vŕivky udržiavať hodnotu pH skôr na spodnej hranici odporúčaného rozsahu.



Nepoužívajte vo vašej vŕivke len mäkkú vodu!

Alkalita

Alkalita by mala byť v rozsahu 80 - 120 mg/l

Tento parameter udáva stupeň odolnosti vody voči zmenám pH a optimalizuje účinok ďalších prípravkov na ošetrovanie vody. Pri správnej hodnote alkality je voda schopná prirodzene vyrovnávať hladinu pH. Určuje rýchlosť a jednoduchosť zmeny pH, preto vždy najskôr upravte hodnotu alkality pred úpravou pH.

Nízka úroveň celkovej alkality vedie k tomu, že hodnota pH nie je stabilná a má časté výkyvy, spôsobuje to koróziu kovov a podráždenie pokožky. Pri vysokej hladine celkovej alkality bude mať hodnota pH tendenciu

vracat' sa k pôvodnému vyššiemu pH, vedie to k tvorbe vodného kameňa, zakaleniu vody, podráždeniu pokožky a očí a vysokej spotrebe chlóru.

Úprava alkality vody

Odstráňte kryt vŕivky, aby sa voda prevzdušnila, a pomocou testera (napr. testovacieho pásika) skontrolujte chemické zloženie vody. Najskôr zaistite, aby úroveň chlóru vo vode bola správna, pretože chlór ovplyvňuje výsledok testu.

Ak je úroveň alkality vyššia ako 120 mg/l (ppm), môžete úroveň alkality znížiť pridaním kyseliny soľnej (kyselina chlorovodíková) alebo hydrogénsíranu sodného.

Ak je úroveň alkality nižšia ako 60 mg/l (ppm), môžete pridať hydrogénuhličitan sodný.

POZNÁMKA: Po vykonaní úpravy nechajte vodu 24 hodín ustáť a v prípade potreby úpravu zopakujte.

Sanitácia

Aby sa zabezpečilo vhodné prostredie na kúpanie, musí sanitácia vody vo vŕivke vyhovovať trom základným požiadavkám jednotlivo aj vcelku:

- I Plynulá dezinfekcia a udržiavanie zostatkových hodnôt prípravkov pre sanitáciu
- II Odstránenie prebytočných organických látok
- III Prevencia rastu rias a mikroorganizmov

Sanitačné prípravky hubia baktérie, mikroorganizmy a riasy, pritom ponechávajú vodu čistú a zdravotne nezávadnú, vhodnú na používanie. Ak sa kúpajúci pred vstupom do vŕivky osprchujú, obmedzí sa tým zdroj znečistenia vŕivky a zníži sa tak aj spotreba prostriedkov na sanitáciu vody.

Kontrolujte a upravujte koncentráciu prípravku pre sanitáciu vody len po predchádzajúcej úprave hodnoty pH.

Odporúčané prostriedky na sanitáciu vody

Odporúčame pre náš program vŕivých vaní ako prostriedok pre sanitáciu vody **CHLÓR**. Existujú aj alternatívne bezchlórové metódy úpravy vody vo vŕivke - napríklad kyslíková dezinfekcia.

Všetky modely vŕivých vaní (okrem Miami) sú dodávané s **OZONÁTOROM**. Ten pomáha odstraňovať organickú hmotu oxidáciou ozónom a znižuje tak nutné dávky prostriedkov pre sanitáciu vody.

Upozornenie: Chlórové a kyslíkové dezinfekčné prípravky sa nesmú vzájomne kombinovať, preto je potrebné sa rozhodnúť buď pre jeden alebo pre druhý systém.

Chlór

koncentrácia VOĽNÉHO CHLÓRU v teplej vŕivke musí byť v rozsahu 0,7 – 1,0 mg/l

Používajte **CHLÓR** vo forme granúl alebo tabliet. Kvapalný chlór nie je pre použitie vo vŕivých vaniach vhodný. Chlór v granulách alebo tabletkách poskytuje oveľa bezpečnejšiu metódu pre zavedenie chlóru do vody vo vŕivke, poskytuje dlho dobejšiu ochranu a účinnejšie ničí organizmy.

Po pridaní chlóru do vody sa jeho časť spotrebuje reakciou s prítomným znečistením. Časť tiež reaguje s prímiesami dusíkatého čpavku a vytvorí **CHLORAMÍNY (CHEMICKY VIAZANÝ CHLÓR)**. Zvyšok zostane voľne k dispozícii na dezinfekciu a likvidáciu rias ako **VOĽNÝ CHLÓR**.

Chemicky viazaný chlór je chemické činidlo, ktoré reagovalo s látkou vo vode a nie je už účinné na likvidáciu ďalšieho znečistenia. **VOĽNÝ CHLÓR** je najdôležitejšie činidlo na dezinfekciu vody vo vŕivke a mal by byť preto vždy udržiavaný v koncentrácii najmenej 0,7 mg/l.

Pre vŕivky umiestnené vonku je na ochranu chlóru pred slnečným žiarením potrebné používať stabilizátor (izokyanuráty).

Chlórové tablety nehádzte priamo do vody vŕivky, vkladajte ich do predradného sita zberača.

Predávkovanie

Vysoké hodnoty chlóru vo vŕivke, t.j. cez 10 mg/l (ppm), môžu spôsobiť vybielenie farby činidiel testera, takže vzniká dojem, že v nej nie je prítomný žiadny voľný chlór, aj keď je ho v skutočnosti nadbytok. Ak máte pochybnosť, pozorujte chlórovú tabletu, keď sa rozpúšťa. Ak je vidno farbu, vychádzajúcu najskôr z tablety a potom sa rozplývajúcu vo vode, mohlo dôjsť k predávkovaniu. Na preukázanie, že k nemu skutočne došlo,

odoberte vzorku vody, ktorú zriedite 1:1 s pitnou vodou, znovu otestujte a pokračujte v riedení, až kým sa nedosiahne taká koncentrácia (sfarbenie činidla), umožňujúca jej prečítanie. Zistenú koncentráciu násobte súčiniteľom zriedenia a získate skutočnú hodnotu koncentrácie chlóru vo vírivke. Ak došlo k silnému predávkovaniu, **NEDOVLTE**, aby sa vírivka používala. Je nutné podniknúť opatrenia na zníženie koncentrácie chlóru. To je možné **jedným** z týchto postupov:

1. Ponechajte vírivku nejaký čas mimo prevádzku odkrytú - chlór sa prirodzene rozloží.
2. Vypustite časť vody z vírivky a doplňte ju vodou z vodovodu.

Chlórový šok

Pri používaní vírivky sa môže vo vode nahromadiť nefiltrovaťelný odpad s odolnejšími kmeňmi baktérií. V niektorých prípadoch to môže viesť až k tomu, že sa voda zakalí, stane sa dráždivou a zdraviu škodlivou. V takom prípade je nutné vírivku ošetriť **dávkou rýchlorozpustného chlóru**, vykonať tzv. **chlórový šok**. Pred tým je nutné zmerať a upraviť hodnotu pH vody vo vírivke na 7,0 - 7,6 a potom skontrolovať koncentráciu chlóru vo vode. Raz týždenne, alebo po doplnení väčšieho množstva vody, pridávajte šokovú dávku chlóru na dosiahnutie koncentrácie 10 mg/l. Zvoľte si čas, keď sa vírivka nepoužíva a pridajte do nej potrebnú dávku chlóru. Potom sa musí pred začatím používania vírivky nechať úroveň chlóru klesnúť na hodnotu pod 3 mg/l.

Keď pridávate do vírivky chémiu, použite na niekoľko minút vzduchovač, aby sa chémia vo vode premiešala. Dávku chlóróvého granulátu najskôr rozpustíte v menšom množstve vody.

Kyslík

koncentrácia AKTÍVNEHO KYSLÍKA v teplej vírivke musí byť v rozsahu 10 - 15 mg/l

Namiesto chlóróvej dezinfekcie môžete používať kyslíkové prípravky vo forme tabliet alebo tekuté. Časť kyslíka sa spotrebuje reakciou s nečistotami, zvyšok je k dispozícii ako aktívny kyslík. Jeho koncentrácia musí byť udržiavaná na úrovni aspoň 10 mg/l. Kyslíkové tablety je potrebné zavádzať do vody pomocou plaváka, kvapalné prípravky sa aplikujú priamo.

Kyslíkový šok

Pri používaní vírivky sa môže vo vode nahromadiť nefiltrovaťelný odpad s odolnejšími kmeňmi baktérií. V niektorých prípadoch to môže viesť až k tomu, že sa voda zakalí, stane sa dráždivou a zdraviu škodlivou. V takom prípade je nutné vírivku ošetriť **dávkou rýchlorozpustného kyslíka**, vykonať tzv. **kyslíkový šok**. Pred tým je nutné zmerať a upraviť hodnotu pH vody vo vírivke na 7,0 - 7,6 a potom skontrolovať koncentráciu kyslíka vo vode. Raz týždenne, alebo po doplnení väčšieho množstva vody, pridávajte šokovú dávku kyslíka na dosiahnutie koncentrácií 100 mg/l. Zvoľte si čas, keď sa vírivka nepoužíva a pridajte do nej potrebnú dávku kyslíka. Potom sa musí pred začatím používania vírivky nechať úroveň kyslíka klesnúť na hodnotu pod 15 mg/l.

Keď pridávate do vírivky chémiu, použite na niekoľko minút vzduchovač, pre lepšie premiešanie.

Funkcia ozonizátora

Hoci je chlór najviac používaným, bežným dezinfekčným prostriedkom, mali by sme vedieť o funkcii a použití ozonizátora. Ozonizátor vytvára pomocou zdroja UV žiarenia ozón a pôsobí tak účinne ako dezinfekčné a oxidačné činidlo. Vzhľadom k svojmu chemickému charakteru kyslík v podobe ozónu nevydrží dlho vo vodnom prostredí. Hneď ako zbaví vodu baktérií a iných nežiaducich látok, mení sa ozón späť na bežný molekulárny kyslík, ktorý sa buď rozpušťa vo vode, alebo uniká do okolitého vzduchu.

Ozonizátor teda dezinfikuje vodu, ale pretože ozón rýchlo z vody vyprchá a nedostane sa do všetkých zákutí vane alebo potrubia, je nutné ho používať vždy v spojení s chlóróvou alebo kyslíkovou dezinfekciou. Ozonizátor však znižuje množstevné nároky na používanú sanitáciu.

CHEMICKÉ OŠETROVANIE VODY

Chemické ošetrovanie vody, popísané v tejto časti príručky, chráni Vašu investíciu a robí jej využívanie a prevádzku bezproblémovú a zdravotne nezávadnú. Venujte denne niekoľko minút času ošetrovaniu vŕivky. Oplatí sa to. Dodržiavanie týchto informácií bude robiť pravidelné ošetrovanie oveľa jednoduchším.

Po napustení vŕivky vykonajte prvotné ošetrovanie **chlórovým šokom** na koncentráciu 10 mg/l, alebo kyslíkovým kvapalným prípravkom na koncentráciu 100 mg/l. Pred tým, než začnete vŕivku využívať, vykonajte tzv. vyváženú vodu. Prostriedok na pravidelné chlórovanie alebo kyslíkovanie sa musí začať pridávať, hneď ako koncentrácia chlóru alebo kyslíka klesne pod **limitnú hranicu**, tzn. keď zvýšná koncentrácia voľného chlóru alebo kyslíka zostáva vo vode po tom, čo boli zneutralizované organické zlúčeniny prítomné vo vode.

Základné pokyny

- Denne kontrolujte hodnotu pH a udržiajte ju v rozmedzí hodnôt 7,0 – 7,6.
- Denne kontrolujte koncentráciu chlóru alebo kyslíka a udržiajte ju v rozmedzí 0,7 - 1,0 mg/l (chlór) alebo 10 - 15 mg/l (kyslík).
- Filter čistite najmenej raz za týždeň (viď kapitolu **Údržba vŕivky**).
- Bezprostredne po naplnení vŕivky čerstvou vodou aplikujte potrebnú dávku rýchlo rozpustného chlóru na dosiahnutie koncentrácie 10 mg/l (pred používaním počkajte, kým koncentrácia chlóru neklesne pod 3 mg/l). Pri kyslíkovom ošetrovaní vykonajte šokovú dávku kvapalného prípravku na dosiahnutie koncentrácií 100 mg/l (pred používaním počkajte, kým koncentrácia kyslíka neklesne pod 15 mg/l).
- Pravidelne vymieňajte vodu vo vŕivke (odporúčame raz za 4-6 týždňov).
- Zaistite, aby bola filtrácia vody pravidelne v prevádzke po dostatočne dlhý čas (min. 2x 4 hodiny denne).
- Vypustite vŕivku, ak zostala nepoužívaná a chemicky neošetrovaná dlhšie ako 5 dní. Obnovenie zdravotne nezávadného stavu je totiž veľmi ťažké a finančne náročné. (Pozn. : Voda môže byť chemicky ošetrovaná aj v čase nepoužívania - potom nie je nutné vodu vypúšťať.)
- Aspoň raz denne nechajte nakrátko bežať čerpadlo so vzduchovačom a s otvorenými dýzami - zaistíte tým chemické ošetrovanie celého vodného systému. Túto činnosť zabezpečuje vŕivka sama po nastavení filtračných cyklov.
- Používajte **IBA** také chemické prípravky a výrobky, ktoré sú odporúčané na použitie vo vŕivých vaniach alebo kúpeľoch a bazénoch.

V prípade akýchkoľvek otázok a nejasností kontaktujte svojho predajcu.

UPOZORNENIE:

Vždy pridávajte chémiu do vody, nikdy nie naopak!

Chémiu pridávajte do vody, len ak vo vŕivke nie sú osoby (neplatí pre rozpustné tablety)

Pre dokonalé premiešanie chémie vo vŕivke používajte vzduchovač!

Chémiu uchovávajte mimo dosah detí a na bezpečnom, chladnom, suchom a vetranom mieste!

Potrubné okruhy

Všetky vŕivky sú vybavené potrubnými okruhmi, ktoré obsahujú vodu. Táto voda musí cirkulovať v pravidelných intervaloch, aby sa do všetkých častí vŕivky dostal sanitačný prípravok. Inak môže dochádzať k množeniu baktérií a mikroorganizmov v niektorých častiach potrubia. Vaša vŕivka je vybavená filtračným systémom, ktorý túto činnosť zabezpečuje.

POZOR: Nikdy nenechávajte dýzy po použití vŕivky v uzavretej polohe. Vždy po použití vŕivky skontrolujte, či sú všetky dýzy otvorené. Pre dôkladnú sanitáciu všetkých častí vŕivky je dôležité, aby dýzy zostávali otvorené.

Súčasťou potrubných okruhov sú **ventily**. Ventily sú uzatváracie armatúry, ktoré musia byť počas prevádzky vŕivky otvorené. Ventily slúžia na to, aby bolo možné uzavrieť časť potrubného okruhu a demontovať niektoré zariadenia (napr. čerpadlo) bez toho, aby bolo nutné vypúšťať vodu z vŕivky.

Plnenie vírivky vodou

Úprava vody pred napustením do vírivky

Odporúčame, aby ste pred plnením vírivky skontrolovali zdroj vody (mäkká voda môže pôsobiť korozívne a poškodiť zariadenie vírivky, na druhej strane studničná voda môže obsahovať minerály, ktoré spôsobujú škvrny, zafarbenie vody alebo usadeniny).

Plnenie vírivky

Dôležité: Ak používate na plnenie vírivky záhradnú hadicu, nechajte vodu niekoľko minút najprv z hadice vytekať mimo vírivku, aby sa z nej vyplavili nečistoty. (Stojatá voda v hadici môže obsahovať baktérie, ktoré môžu u niektorých kúpajúcich sa spôsobiť podráždenie pokožky a infekciu.)

Vírivka sa plní čerstvou vodou, kým hladina nedosiahne rysky na vani. Po naplnení vírivky zmerajte hodnotu pH a obsah vápnika. Obe hodnoty si poznačte do tabuľky, uvedenej na začiatku tohto návodu.

Upravte hodnotu pH vhodným prostriedkom tak, aby zodpovedala požadovanému rozsahu 7,0 - 7,6. Upravte tiež obsah vápnika. Nakoniec ošetríte vodu **chlórovým šokom** (viď kapitolu **Chlór**), alebo **kyslíkovým šokom** (viď kapitolu **Kyslík**). S kúpaním počkajte, kým neklesne koncentrácia voľného chlóru pod hodnotu 3 mg/l alebo aktívneho kyslíka pod hodnotu 15 mg/l.

Do vody sa môže pre zamedzenie tvorby škvŕn spôsobovaných stopovými kovmi, napr. meďou alebo železom, pridať prípravok na znižovanie tvrdosti vody.

Keď pridávate akúkoľvek chémiu do vody vírivky, vždy zapnite na krátku dobu vzduchovač pre kvalitné premiešanie.

Dôležité: Hladina vody vo vírivke musí dosahovať po rysku na vani. Ak hladina vody klesne pod predpísanú výšku, môže voda vytekajúca z dýz striekať z vírivky von. Vírivka sa tak môže vyprázdniť a poškodiť. V prípade vnútornej inštalácie môže potom dôjsť k vyplaveniu miestnosti a k poškodeniu podlahy a nábytku, za čo dodávateľ nemôže ručiť.

Toto nebezpečenstvo je možné vylúčiť nasadením izolačného krytu a inštaláciou podlahovej vpuste v miestnosti. Je však na vás, ako na používateľovi, aby ste tomuto nebezpečenstvu zamedzili.

PROGRAM PRAVIDELNEJ CHEMICKEJ ÚDRŽBY VODY

Týždenný postup

Je nevyhnutné, aby voda vo vírivke spĺňala hygienické predpisy. Zdravotnú nezávadnosť vody zaistíte dodržiavaním nasledujúcich pokynov. Testovanie a dávkovanie príslušných chemických prípravkov sa musí vykonávať pravidelne, aby sa predišlo rastu baktérií a mikroorganizmov, a prípadnému ohrozeniu zdravia.

Najmenej 2x týždenne

- ❑ Kontrolujte hodnotu pH a koncentráciu chlóru alebo kyslíka pomocou testera. Vždy najprv upravte hodnotu pH do rozmedzia 7,0 - 7,6 pomocou prípravkov na zvyšovanie alebo znižovanie pH. Potom upravte sanitáciu buď pridaním príslušného množstva prípravku alebo tabliet do plaváku, alebo vyliatím do vírivky po rozpustení vo vedre. Koncentrácia chlóru musí byť v rozmedzí 0,7 - 1,0 mg/l alebo kyslíka v rozmedzí 10 - 15 mg/l. Pozn.: Ak je vírivka veľa používaná, znižuje sa rýchlejšie koncentrácia voľného chlóru alebo kyslíka. Kontrolujte a korigujte častejšie hodnotu pH a koncentráciu chlóru alebo kyslíka. Tiež používanie vôní a esenciálnych olejov vedie k rýchlejšej spotrebe dezinfekcie.

Najmenej 1x týždenne

- ❑ Každý týždeň použite **chlórový alebo kyslíkový šok**. To je nevyhnutné na udržanie zdravotne nezávadnej a priehľadnej vody vo vírivke. Nastavte koncentráciu chlóru 10 mg/l alebo kyslíka 100 mg/l. Pred tým vždy najskôr skontrolujte a upravte hodnotu pH. S používaním počkajte, kým koncentrácia chlóru neklesne pod 3 mg/l alebo kyslíka pod 15 mg/l.
- ❑ **Vykonajte vyčistenie filtra:** Vyčistite filter podľa pokynov v kapitole **Čistenie a údržba filtra**.

Postup podľa potreby

Podľa potreby

- ❑ Na zamedzenie tvorby vodného kameňa a železitých a kovových škvŕn a povlakov na stenách a zariadeniach vírivky, ako aj zafarbenia vody vyvolané minerálmi, použite prípravok na jeho odstránenie. Nepridávajte tento prípravok a iný prípravok v rovnaký deň.
- ❑ **Udržujte rovnováhu vody a úroveň sanitácie:** Po naplnení vírivky alebo doplnení väčšieho množstva vody ihneď upravte hodnotu pH, a obsah vápnika. Vykonajte chlórový šok (10 mg/l) alebo kyslíkový šok (100 mg/l). Nepoužívajte vírivku, kým sa nezníži koncentrácia chlóru na menej ako 3 mg/l alebo kyslíka na menej ako 15 mg/l. Počiatočná dávka sa rýchlo spotrebuje neutralizáciou organických zlúčenín. Ďalšiu dávku voľte tak, aby sa dosiahla predpísaná koncentrácia. Skontrolujte a prípadne upravte celkovú alkalitu vody.
- ❑ **Likvidujte riasy:** Môže sa stať, že sa vo vírivke usídlia riasy. Hneď ako toto zistíte, použite chlórový šok. Ďalší rast rias eliminujte použitím špeciálneho prípravku proti tvorbe rias. V niektorých prípadoch však bude lepšie vodu vymeniť a riasy odstrániť mechanicky.

Problémy s údržbou vody: vid' kapitolu **Riešenie problémov s kvalitou vody**.

Vírivku je nutné vypustiť raz za cca 4 - 6 týždňov, alebo obmeniť aspoň 20 % vody každé 2 - 4 týždne. Pred odčerpaním vody sa presvedčte, že koncentrácia chemických látok je znížená tak, aby nemohlo dôjsť k ohrozeniu vodných organizmov alebo čistiarní odpadových vôd. V prípade pochybností sa obráťte na miestnu správu kanalizácií. NIKDY VODU NEVYPÚŠŤAJTE DO SEPTIKOV.

RIEŠENIE PROBLÉMOV S KVALITOU VODY

Táto kapitola má pomôcť pri identifikácii a náprave problémov s kvalitou vody, ktoré sa môžu objaviť. V prípade pochybností odovzdajte svojmu predajcovi chémie vzorku vody z vírivky na analýzu.

Zlá filtrácia

Skontrolujte, či je váš filter v dobrom funkčnom stave a či bola filtrácia v prevádzke. Ak je filter znečistený alebo ak je prietok cez neho slabý, vyberte filtračnú vložku a vyčistite ju, prípadne ju vymeňte. Vďaka ozonátoru má filtrácia vyššiu účinnosť pri likvidácii organických látok. Ak je voda špinavá, dochádza k rýchlejšiemu upchatiu filtra - preto počas prvých niekoľkých dní prevádzky čistite častejšie filtračnú vložku.

Usadeniny

Tvorbu vo vode rozpustných usadenín možno regulovať pravidelným použitím chlórového alebo kyslíkového šoku.

Nízka a vysoká hodnota pH

Hodnota pH presahujúca 7,6 môže spôsobovať zakalenie vody, nižšia ako 7,0 koróziu súčasti. S pomocou vhodného chemického prípravku nastavte hodnotu pH v rozsahu 7,0 až 7,6.

Náhle zmeny hodnoty pH, hodnotu pH nejde upraviť

Nesprávna hodnota celkovej alkality. Skontrolujte a prípadne upravte jej hodnotu.

Rozpustené pevné látky

Silným dávkovaním chémie sa vo vode vírivky časom nahromadia pevné látky. Keď sa nimi voda nasýti (stane sa nasýteným roztokom), značne sa zhorší jej priehľadnosť a prakticky ju nemožno ďalej chemicky ošetrovať. Najlepším riešením je vodu vypustiť a naplniť vírivku čistou vodou. Pritom dodržujte postup pre uvedenie vírivky do prevádzky.

Kovy

Pramenitá alebo upravená voda, použitá na naplnenie vírivky, môže obsahovať kovy, ako železo, meď alebo mangán, ktorých prítomnosť sa prejaví zeleným alebo modrozeleným, neskôr až hnedým sfarbením vody. Aby sa zabránilo ich usadeniu na stenách vírivky, použite prípravok na ich odstránenie.

Vodný kameň

Vodný kameň je výsledkom nadmerného množstva rozpusteného vápnika vo vode a jeho zrážaním a usadzovaním vo forme uhličitanu vápenatého. Zrazeniny sa môžu usadzovať na povrchu vírivky, v potrubných rozvodoch, vo filtračnej sústave a v ohrievači. Pre zabránenie nadmernej tvorby vodného kameňa udržiavajte tvrdosť vody v odporúčanom rozmedzí.

Podráždenie očí alebo pokožky

Príliš nízke pH pôsobí nepríjemne na ľudskú pleť a dráždivo na niektoré citlivé časti ľudského tela, ako napríklad oči. V takom prípade ihneď upravte pH na hodnotu v rozsahu 7,0 - 7,6.

Zápach chlóru a podráždenie očí

Chlór v spojení s dusíkom z telesnej tekutiny vytvára chlóraminu alebo sa hromadí ako chemicky viazaný chlór. Tie sú hlavnou príčinou zápachu chlóru a podráždenia očí. Tieto zlúčeniny môžu byť zlikvidované chlórovým šokom.

Penenie

Penenie je jav, prejavujúci sa všeobecne pri vírivých vaniach v dôsledku pohybu vody a prítomnosti pleťových mliek, olejov, tukov a iných hygienických alebo kozmetických prípravkov a iných látok vo vode. Na ich likvidáciu používajte na to určený odpeňovací prípravok.

Zmena farby povrchu vírivky

Keď je vírivka vypustená, môže sa prejaviť vyblednutie alebo zmena farby jej povrchu. Pre nápravu a obnovenie pôvodnej farby a lesku akrylátového povrchu používajte neabrazívny silikónový leštiaci prostriedok.

Nadmerné používanie chémie

Typická vírivka pojme menej ako 2000 litrov vody. Ak nepoznáte skutočný objem vody vo vašej vírivke, môže to mať za následok použitie nadmerného alebo nedostatočného množstva chémie. Navyše to spolu s nepresnosťami v meraní koncentrácie môže viesť k nadmernej koncentrácii chemických látok a znehodnoteniu vody. Nevhodné chemické ošetrovanie vody môže dokonca viesť k poškodeniu vírivky alebo jej zariadení. Objem vašej vírivky je uvedený v tabuľke na poslednej stránke tejto príručky. Odmeriavajte všetky chemické prípravky presne a používajte ich podľa predpisu.

Riasy

Spóry rias nie sú problémom pri vnútorných inštaláciách vírivých vaní, avšak pri vonkajších vírivkách sa riasy môžu dostať do vírivky z okolitého prostredia. Ak sa vyskytnú, aplikujte chlórový alebo kyslíkový šok.

Mäkká voda

Kovové súčasti vírivky, naplnené mäkkou vodou alebo z domáceho zariadenia na zmäkčovanie vody, môžu rýchlo zhrdzaviť. Prírodnou vlastnosťou vody je rozpúšťanie minerálov (tvrdosť) - mäkká voda vo vírivke sa ju snaží uspokojiť z prístupných zdrojov - z čerpadiel, ohrievača a pod. **NEPOUŽÍVAJTE VO VÍRIVKE LEN MÄKKÚ VODU.**

Vôňa

Na to, aby vám vírivka poskytovala väčší odpočinok a osvieženie, môžete do nej pridávať éterické oleje a aromatické látky. Aromatické látky a oleje rýchlejšie spotrebúvajú voľný chlór alebo aktívny kyslík vo vode, a preto kontrolujte a upravujte koncentrácie chlóru alebo kyslíka pred a po ich použití.

Upozornenie: Častejšie čistite filtračné vložky!

Chyby pri odčítavaní koncentrácie chlóru alebo kyslíka

Možných príčin je mnoho. Hlavné z nich sú:

Znečistenie, ktoré je zanesené do vody silnou prevádzkou vírivky. Toto znečistenie spôsobuje rýchlejšiu spotrebu dezinfekcie, a ak nie je jej koncentrácia dostatočná, nie je možné vytvoriť dostatočný zostatok voľného chlóru alebo aktívneho kyslíka. Pokračujte v pridávaní pomaly rozpustného chlóru alebo kyslíkových prípravkov.

Riasy, ktoré môžu byť prítomné vo vode, spotrebujú veľké množstvo dezinfekcie, čo môže rýchlo znížiť zostatok voľného chlóru alebo aktívneho kyslíka až prakticky na nulu. Na odstránenie rias vykonajte chlórový alebo kyslíkový šok.

Aromatické látky a éterické oleje vo vírivke rýchlejšie spotrebúvajú dezinfekciu vo vode, a preto kontrolujte a upravujte koncentráciu chlóru a kyslíka pred a po ich použití.

Predávkovanie chlóru 10 mg/l môže odfarbiť vzorku pri kvapkovom teste a vyvolať dojem nedostatku chlóru vo vode, aj keď v skutočnosti je to naopak.

BEZPEČNOSTNÉ POKYNY K POUŽÍVANIU CHEMICKÝCH PRÍPRAVKOV

Bezpečné zaobchádzanie s chémiou a jej skladovanie:

Pred použitím chemického prípravku si pozorne prečítajte a presne dodržujte príslušné pokyny, uvedené na obale prípravku. Chemické prípravky sa dodávajú v koncentrovanej forme. Pri správnom používaní chémie chráni vás aj vašu vírivku. Ak nie je správne používaná, môže byť nebezpečná. Dodržujte preto všetky bezpečnostné pokyny týkajúce sa manipulácie s chémiou. Chemická úprava vody môže byť vykonávaná osobami mladšími ako 18 rokov len pod dohľadom dospeljej kompetentnej osoby.

- Prečítajte si a dodržiavajte všetky informácie a varovania vo všetkých dokumentoch, dodaných s vírivkou.
- Zaistite, aby všetci kúpajúci sa poznali zásady bezpečného používania vírivky.
- Kontrolujte a udržiavajte chemické koncentrácie a hodnoty stanovené v tejto príručke.
- Pred použitím chemického prípravku si pozorne prečítajte jeho návod na použitie vrátane bezpečnostných pokynov a postupujte podľa neho.
- Odmeriavajte a používajte presné množstvo predpísaného chemického prípravku. **Vyvarujte sa predávkovania.** Používajte radšej menšie dávky a opakovane.
- Pridávajte chémiu do vody, nikdy nie naopak. Chemické prípravky spolu nemiešajte, kým to nie je výslovne dovolené. Niektoré chemické prípravky môžu spolu reagovať, čo môže byť veľmi nebezpečné.
- Nikdy nepridávajte chémiu do kúpeľa v čase, keď sa v nej práve kúpu ľudia.
- Skladujte chemické prípravky na chladnom, suchom a dobre vetranom mieste **mimo dosah detí**. Nádoby s chémiou skladujte uzavreté. Zaobchádzanie s chémiou zverte len zodpovedným osobám.
- Nedovoľte, aby sa chémia vysypala alebo rozliala. Ak k tomu dôjde, všetko starostlivo vyčistite a zlikvidujte bezpečným spôsobom v súlade s platnými predpismi.
- Na rozsypané alebo rozliate chemické prípravky nepoužívajte vysávač. Nikdy pri zaobchádzaní s chémiou nefajčite. Niektoré výpary môžu byť vysoko horľavé. Po manipulácii s chémiou si ihneď umyte ruky. Umyte tiež nástroje a miesta použité pri manipulácii.
- Nevdychujte výpary z chemických prípravkov a vyhňte sa kontaktu chémie s očami, nosom alebo sliznicou. V prípade kontaktu alebo pri požití sa riadte pokynmi prvej pomoci na štítku výrobku a vyhľadajte okamžite lekársku pomoc.
- Ak dôjde ku kontaktu chemického prípravku s pokožkou, opláchnite veľkým množstvom vody a umyte ju mydlom. Pri pretrvávajúcich príznakoch, alebo keď dôjde k požitiu chémie alebo ak príde do styku s očami, okamžite vyhľadajte lekársku pomoc.
- Nikdy neskladujte spoločne chlórivé prípravky a kyseliny.

POZOR!

Použitie čistiacich prostriedkov s alkoholom alebo acetátom na čistenie vírivky je ZAKÁZANÉ!

Výrobca nie je zodpovedný za škody vzniknuté v dôsledku používania týchto chemických prípravkov.

Chemická úprava vody môže byť vykonávaná osobami mladšími ako 18 rokov len pod dohľadom dospeljej kompetentnej osoby. Servis a opravy by mali byť vykonávané len vyškolenými odborníkmi.

ÚDRŽBA VÍRIVKY



Pre všetky elektrické zariadenia vírivky platí nasledujúce upozornenie:

Všetky práce na elektrických zariadeniach smie vykonávať iba osoba s odbornou elektrotechnickou kvalifikáciou podľa platných predpisov.

Ako príslušenstvo bazénov, kúpeľov a pod. používajte len výrobky s patričnou triedou ochrany a krytia, zodpovedajúce príslušným technickým normám.

Prípadné opravy zverte servisnému technikovi predajcu.

PO KAŽDOM POUŽITÍ VÍRIVKY

Keď vírivku nepoužívate, zakryte ju termokrytom a upevnite ho pomocou spôn.

Termokryt je viacúčelový. Jeho najdôležitejšou funkciou je skrátenie doby ohrevu vody na prevádzkovú teplotu a zníženie energie potrebnej na udržanie teploty vody, čím dosiahnete zníženie prevádzkových nákladov.

Použitím krytu sa dá vyhnúť znečisteniu vody vo vírivke lístím, dažďom, snehom či inými nečistotami a účinne ju izolujete od vplyvov okolitého prostredia. Uchytenie krytu sponami sťažuje malým deťom používanie vírivky bez dohľadu dospelšej kompetentnej osoby.

Záruka poskytovaná na škrupinu vane a jej povrch sa nevzťahuje na vady spôsobené nepoužívaním termokrytu podľa pokynov v návode na použitie. UV žiarenie môže poškodiť povrch prázdnej vírivky. Na závady spôsobené UV žiarením sa nevzťahuje záruka.

ÚDRŽBA VÍRIVKY PRI KRÁTKODOBOM ODTAVENÍ Z PREVÁDZKY

Nezabudnite, že ak je vírivka naplnená vodou a nepoužívate ju, zdvihnite jej kryt aspoň raz týždenne, aby sa priestor pod krytom mohol odvetrať.

PRAVIDELNÁ STAROSTLIVOSŤ O VÍRIVKU

Nevystavujte vírivku priamemu slnečnému svitu! Ak je vírivka vystavená priamemu slnečnému svitu a ak nie je opatrená termokrytom, môže dôjsť k zmene farby škrupiny pod vodou. Nevystavujte vírivku dažďu či snehu.

Ak je to možné, vytvorte vírivke prístrešok, ktorý ju bude kryť.

Bočné panely vírivky by mali byť chránené pred nadmerným UV žiarením. Panely vírivky sú vyrobené z UV-odolného materiálu, ale vzhľadom k vyššie spomenutým faktorom neexistuje žiadna záruka, že to zabráni blednutiu farby.

1. Pred vstupom do vírivky sa osprchujte.
2. Vodu vo vírivke pravidelne dopĺňajte, vypúšťajte a vírivku čistite. Pri výmene vody odporúčame využiť služby odborníkov.
3. Filter vyčistite raz za mesiac.
4. Čistite priestor pod demontovateľnými podhlavníkmi.

Údržbu odporúčame vykonávať v nasledujúcich časových intervaloch:

- každý týždeň a pred každým použitím
Kontrola vody vo vírivke - vid' kapitola Príručka starostlivosti o vodu
- každé 3 mesiace
Výmena filtračnej kartuše
- každé 3 mesiace
Výmena vody vo vírivke – vid' kapitola Vypúšťanie vody a kapitola Príručka starostlivosti o vodu
- každoročne
Odporúčaná kontrola vírivky - pre riadnu kontrolu kontaktujte svojho predajcu.

ČISTENIE A ÚDRŽBA FILTRA

Čistenie mechanických nečistôt prostredníctvom priebežnej cirkulácie vody a s využitím špeciálnych chemických prípravkov je základnou požiadavkou správneho čistenia vody vo vŕivke. Každá vŕivka má čerpadlo, ktoré je určené na tento účel. Čerpadlo poháňa vodu skrz filter. Filter zachytáva nečistoty vznášajúce sa vo vode.

Raz týždenne odporúčame čistiť filter - predradené sito a filtračnú kartušu. V prípade veľkého zaťaženia vŕivky aj častejšie.

Raz mesačne odporúčame na 24 hodín namočiť filtračnú kartušu vo vode zmiešanej s chlórrom alebo prípravkom proti riasam.

Výmenu filtračnej kartuše je nutné vykonať každé 3 mesiace.

Poznámka: Odporúčame mať k dispozícii náhradnú kartušu a striedavo ich používať. Jedna kartuša pracuje vo filtri, zatiaľ čo druhá sa čistí.

FILTER ČISTITE KAŽDÝ TÝŽDEŇ NASLEDUJÚCIM SPÔSOBOM:

1. Vyberte veko filtra s predradeným sitom.
2. Vyčistite predradené sito prepláchnutím vodou.
3. Vyberte filtračnú kartušu.
4. Pomocou prúdu vody vypláchnite nečistoty z kartuše.
5. Namočte kartušu do vlažnej vody zmiešanej s chlórrom alebo prípravkom proti riasam na 1-2 hodiny a potom ju dôkladne prepláchnite čistou vodou.



UPOZORNENIE!

Nikdy nepoužívajte na čistenie filtra alkalické odmasťovače alebo vysokotlakové čističe!

Odporúčame vykonať výmenu filtračných kartuší každé 3 mesiace. Používanie vŕivky bez filtračnej kartuše je ZAKÁZANÉ.

ÚDRŽBA POVRCHU

Utrite povrch vlhkou utierkou.

Vždy používajte neutrálny čistiaci prípravok a jemnú utierku. Nikdy nečistite akrylátový povrch abrazívnymi čistiacimi prípravkami, abrazívnymi alebo ostrými nástrojmi, pretože môže dôjsť k jeho neodstrániteľnému poškodeniu.

Nikdy nepoužívajte na čistenie povrchu alkohol, odlakovač nechtov, acetón alebo odstraňovač náteru, pretože ho môžu vážne poškodiť.

Odporúčame občas, podľa potreby, ošetriť povrch škrupiny vhodným leštiacim prípravkom.

Upozornenie: Neleštite schody ani oblasť podlahy! Mohlo by to zvýšiť klzkosť a zapríčiniť tak zranenie.

Ovládací panel vŕivky:

Vyvarujte sa poškodenia ovládacieho panela ťažkým predmetom. Ak je to možné, zamedzte vystaveniu ovládacieho panela priamemu slnečnému svitu.

Keď vŕivku nepoužívate, vždy ju zakryte termokrytom a upevnite ho pomocou spôn.

VYPÚŠŤANIE VODY

Vodu môžete vypustiť vývodom kanalizácie, ak to vykonáte v súlade s predpismi na ochranu životného prostredia.

1. Nájdite vypúšťací ventil (v spodnej časti kabinetu vŕivky; zvonku), a odskrutkujte jeho zátku.
2. Voliteľne naskrutkujte namiesto zátky priložený vypúšťací nástavec pre pripojenie hadice. Prípadne pripojte vhodnú hadicu.
3. Odistite uzáver vypúšťacieho ventilu (väčšie čierne koliesko) pootočením proti smeru hodinových ručičiek.
4. Zatiahnite uzáver vypúšťacieho ventilu smerom k sebe - voda začne vytekať z vŕivky.
5. Potom, čo voda z vŕivky vytekla, vykonajte vyššie uvedené kroky v opačnom poradí.

Poznámka: Nesnažte sa úplne odskrutkovať uzáver vypúšťacieho ventilu. Stačí s ním párkrát pootočiť proti smeru hodinových ručičiek. Nepoužívajte prílišnú silu.

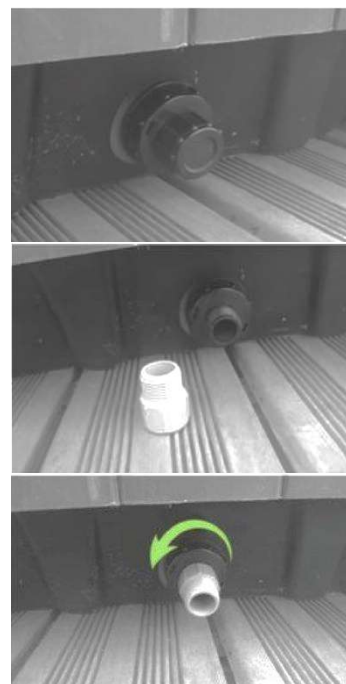

ZAZIMOVANIE

Ak vŕivku v zime nepoužívate, nezabudnite aj naďalej vykonávať údržbárske úkony.

Ak vŕivku v zimných mesiacoch nepoužívate a chcete ju správne odstaviť z prevádzky, kontaktujte niektorého z našich kvalifikovaných odborníkov a dohodnite sa s ním na jej zazimovaní vo vopred naplánovaný deň a čas.

Zazimovanie vŕivky zahŕňa nasledujúce úkony:

- vypustenie použitej vody
- čistenie vnútorného povrchu vŕivky
- odvodnenie potrubia a sústavy dŕz
- odvodnenie a odpojenie sacej a výstupnej príruby čerpadla

Ak nie je vŕivka správne zazimovaná, môže v systéme zostať voda, ktorá môže ľahko počas zimných mesiacov zamrznúť. To môže spôsobiť ťažko neopraviteľné škody na potrubí, čerpadlách a ďalších častiach vodného systému vŕivky. Na závady spôsobené zamrznutím vody sa nevzťahuje záruka.

ČASTO KLADENÉ OTÁZKY

OTÁZKY TÝKAJÚCE SA ČISTENIA, ÚPRAVY VODY A ÚDRŽBY

Čo mám robiť, keď je filter vŕivky zanesený nečistotami?

Čistite filter každý týždeň alebo dva týždne prúdom vody. Pravidelne, v závislosti na vyťažení vŕivky, ponorte na 1-2 hodiny filter do vody s rozpusteným prostriedkom proti riasam a potom ho dôkladne prepláchnite.

Mal(a) by som sa vždy pred použitím vŕivky osprchovať?

Áno, dôkladne.

Mal(a) by som ošetrovať bočné panely vŕivky?

Bočné panely sú vyrobené z plastu, ktorý je odolný voči vplyvom počasia. Nevyžaduje ani ošetrovanie ani zvláštnu údržbu. V prípade nadmerného vystavenia UV žiareniu môžu panely blednúť.

Nedarí sa mi zastaviť nadmernú tvorbu peny. Pred použitím vŕivky sa všetci sprchujeme bez mydla a používam požadovanú chémiu. Použil som ich snád' v príliš malých dávkach?

Ako uvádza používateľská príručka k výrobkom, do vody vo vŕivke vlejte 1-2 odmerky (cca 0,3 - 0,6 l) odpeňovacieho prostriedku. Počkejte, kým sa chémia poriadne premieša s vodou. V prípade nutnosti tento proces opakujte. Ak problém pretrváva, skontrolujte a upravte hodnotu pH. Ak dochádza stále k peneniu, dezinfikujte vŕivku algicidným prípravkom proti tvorbe rias obsahujúcim voľný aktívny chlór, potom vŕivku vypustite, vyčistite, opláchnite a znovu naplňte vodou.

PRÍPRAVA MIESTA PRE INŠTALÁCIU

Na čo by malo byť najviac prihliadané pri výbere miesta pre inštaláciu vŕivky?

Podľa inštaláčnej príručky by miesto pre inštaláciu malo byť pripravené odborníkom. Zariadenie možno nainštalovať a pripraviť na prevádzku len na riadnych miestach určených na inštaláciu. Uistite sa, že máte kábel vhodnej dĺžky, elektrické napájanie chránené prúdovým chráničom s vybavovacím prúdom 30mA a v niektorých prípadoch aj podlahovú výpust. Pred zakúpením výrobku u svojho predajcu dostanete dokument „Montážna pripravenosť“. Riadte sa prosím pokynmi v tomto dokumente.

Je podlahová výpust nutná v prípade vŕivky v interiéri?

Vytvorenie podlahovej výpuste je povinné!

TECHNICKÉ ÚDAJE O VÝROBKU, POUŽITIE

Aká je maximálna teplota vody, ktorá nepoškodzuje vŕivku?

Teplotu vody je možné nastaviť na hodnoty medzi 26 a 40 °C.

Aká je odporúčaná optimálna teplota vody?

32 až 38 °C. Ak používajú vŕivku malé deti, odporúčame ju nastaviť na nižšiu teplotu. Vždy skontrolujte teplotu vody pred tým, ako dieťa vstúpi do vŕivky, a uistite sa, že je teplota pre dieťa vhodná.

Môže systém zamrznúť? Existuje snímač, ktorý spustí núdzový ohrev v prípade mrazu?

Ak nie je vŕivka v zime používaná, mala by byť zazimovaná. Po vypustení vody z vŕivky systém zazimujeme, čo znamená, že odstránime vodu, ktorá zostala v potrubnom systéme. Ak požadujete viac informácií a kalkuláciu ceny, kontaktujte prosím zákaznícky servis predajcu.

Ak je vŕivka v prevádzke počas zimy a hrozí jej zamrznutie, čerpadlá sa zapnú a ohrejú vodu na teplotu 8 °C. Pozor na prípadný výpadok prúdu! Bez elektrickej energie nemožno vŕivku chrániť pred zamrznutím.

Môže byť systém naprogramovaný tak, aby začal ohrievať vodu v určitú dobu?

Žiadny spôsob, ako nastaviť čas a dátum automatického vykurovania, neexistuje. Z dôvodu zachovania energetickej účinnosti, neodporúčame ohrievať vodu na vyššiu teplotu, ak je vŕivka používaná niekoľkokrát týždenne.

Hydromasážny systém vírivky sa automaticky vypne po 15 minútach prevádzky. Môžem ho hneď znovu spustiť alebo musím chvíľu počkať? Môžem systém znova spustiť koľkokrát chcem bez prestávky? Ako to ovplyvní systém?

Hydromasážny systém sa vypne každých 15 minút z bezpečnostných dôvodov, aby sa zabránilo možným bolestiam svalov. Dýza môže byť opakovane zapnutá bez čakania.

Platí to aj pre funkciu bublinkovej masáže?

Áno, systém sa správa rovnako aj v prípade funkcie bublinkovej masáže.

Aké je najviac energeticky účinné nastavenie vírivky počas obdobia, keď ju nepoužívame často, t.j. hlavne v zime (cca 3 x za týždeň), ak vezmeme do úvahy energiou vydanú na jej ohriatie? Používame ju iba niekoľkokrát týždenne, naša obľúbená teplota je 37 °C. Mala by byť v režime spánku alebo v úspornom režime? Mal by som ju prepnúť do nastavenia Štandardného režimu, len keď vodu vo vírivke ohrievam? Alebo by mala byť stále vo Štandardnom režime?

Ak vírivku používate 2-3 krát týždenne, je najúčinnjšie vodu udržiavať na prevádzkovej teplote (38 °C). Vďaka vynikajúcej izolácii a termokrytu toto nastavenie vyžaduje menej energie, než keby ste nechali vodu ochladnúť a ohriali ju pred použitím vírivky. Ohrievací systém sa automaticky zopne v prípade, že teplota vody klesne o viac ako 0,5 °C. V lete sa odporúča využiť nastavenie úsporného režimu, pretože okolitá teplota je zvyčajne vysoká. Nastavenie Režimu spánku používajte iba vtedy, ak vírivku nepoužívate počas dlhšej doby (3-4 týždne).

Ak dôjde k výpadku napájania, spustí sa vírivka v nastavení, ktoré bolo naposledy pred výpadkom používané?

Keď pripájate vírivku do prívodu elektrickej energie, prepne sa do zavodňovacieho režimu. Stlačením tlačidla „Temp“ ju prepnete do štandardného nastavenia a zobrazí sa teplota vody. Vírivka sa po výpadku napájania prepne späť do posledného použitého nastavenia.

Môže byť filtračný cyklus naprogramovaný len na dobu 1-8 hodín? Aká doba filtrácie je ideálna a dostatočná?

Filtračný cyklus možno nastaviť na čas 1-8 hodín alebo je ho možné nastavovať priebežne. Ideálne je osemhodinové nastavenie (2 x 4 hodiny).

Môže byť prevádzkové zariadenie našej vírivky umiestnené na externom mieste, kde k nemu budú mať prístup len povolané osoby (personál)?

Prevádzkové zariadenie môže byť umiestnené len v maximálnej vzdialenosti 5 m od vírivky.

NÁHRADNÉ DIELY A SERVIS

V prípade, že budete potrebovať radu, zaistiť servis alebo získať náhradný diel, obráťte sa na svojho predajcu. Pri údržbe a opravách používajte originálne náhradné dielce.

Pri odovzdaní je nutné vyplniť nasledujúcu tabuľku:

TYP VÍRIVKY ①	
VÝROBNÉ ČÍSLO ②	
INTERNÉ OBJEDNÁVACIE ČÍSLO ③	
TYP OVLÁDACIEHO PANELU	
HMOTNOSŤ BEZ VODY (KG)	
OBJEM VODY (L)	
DODÁVATEĽ	
KONTAKTNÝ TELEFÓN	
DÁTUM INŠTALÁCIE	
POZNÁMKY	

Pri telefonickom kontakte so svojim predajcom alebo servisom si tieto údaje pripravte - umožní Vám to rýchlo získať potrebné informácie alebo radu.

