

# PRÍRUČKA POUŽÍVATEĽA



**Bestway**



# OBSAH

---

<b>DÔLEŽITÉ BEZPEČNOSTNÉ POKYNY</b>	<b>pg 004</b>
<b>KONTROLNÝ ZOZNAM PRED ZOSTAVENÍM</b>	<b>pg 013</b>
<b>INŠTALÁCIA</b>	<b>pg 015</b>
<b>NÁVOD NA MONTÁŽ V ZIME</b>	<b>pg 015</b>
<b>POUŽÍVANIE VÍRIVKY</b>	<b>pg 019</b>
<b>UDRŽBA</b>	<b>pg 023</b>
<b>DEMONTÁŽ A SKLADOVANIE</b>	<b>pg 025</b>
<b>RIEŠENIE PROBLÉMOV</b>	<b>pg 027</b>
<b>CHYBOVÉ KÓDY</b>	<b>pg 029</b>

---



**POZRITE SA NA KANÁL YOUTUBE SPOLOČNOSTI BESTWAY**

**PRE INŠTRUKTÁŽNE VIDEÁ  
NAVŠTÍVTE PROSÍM ADRESU:  
[BESTWAYCORP.COM/SUPPORT](http://BESTWAYCORP.COM/SUPPORT)**

# DÔLEŽITÉ BEZPEČNOSTNÍ POKYNY

## BEZPEČNOSTNÉ POKYNY

Pred inštaláciou a používaním vírivky si pozorne prečítajte, pochopte a dodržiavajte všetky informácie, ktoré sú obsiahnuté v tejto príručke používateľa.

### DÔLEŽITÉ BEZPEČNOSTNÍ POKYNY - PREČÍTAJTE SI A DODRŽIAVAJTE VŠETKY BEZPEČNOSTNÉ POKYNY.

#### UPOZORNENIE:

- Vírivka sa dodáva s izolačným transformátorom alebo je napájaná cez prúdový chránič (RCD) s menovitým zvyškovým prevádzkovým prúdom maximálne 30mA.
  - Vírivka musí byť pripojená k uzemnenej sieťovej zásuvke s napájacím káblom vybaveným zástrčkou a prúdovým chráničom (PRCD) s vypínacím prúdom 10 mA.
  - Pred každým použitím je potrebné čerpadlo testovať v súlade s pokynmi čerpadla.
  - Pokiaľ je napájací kábel poškodený, musí ho vymeniť výrobca, jeho servisný zástupca či podobne kvalifikované osoby, aby sa zabránilo nebezpečenstvu.
  - Aby ste znížili nebezpečenstvo poranenia elektrickým prúdom, nepoužívajte na pripojenie jednotky k napájaniu predlžovacie káble. Zabezpečte správne umiestnenú zásuvku.
  - Pri používaní sa nesmie žiadna časť spotrebiča nachádzať nad vírivkou.
  - Diely obsahujúce pohybujúce sa časti, okrem dielov dodávaných s bezpečnostným mimoriadne nízkym napätím maximálne 12 V, musia byť mimo dosah osoby v bazéne; diely obsahujúce elektrické súčiastky okrem zariadení na diaľkové ovládanie sa musia nachádzať alebo musia byť umiestnené či pripevnené tak, aby nemohli spadnúť do bazéna.
  - Vírivka musí byť zapojená do uzemneného zdroja elektrickej energie.
  - Zdroj elektrickej energie v stene budovy by sa mal nachádzať minimálne 4 m od bazéna.
  - **UPOZORNENIE: Zásuvku vždy uchovávajte v suchu. Zapájanie mokrej zásuvky je prísne zakázané!**
  - Zástrčku je potrebné zapájať iba priamo do nástennej zásuvky pevného elektrického rozvodu.
  - Po inštalácii vírivky je potrebné, aby bola zásuvka prístupná.
- POZOR:** Aby sa zabránilo riziku v dôsledku náhodného resetovania tepelnej ochrany, toto zariadenie sa nesmie napájať cez externé

spínacie zariadenie, ako je časovač, ani pripájať do obvodu, ktorý sa pravidelne zapína a vypína podľa dodávky vody.

Po používaní vírivky počas 3-5 rokov, by ste sa mali obrátiť na vášho miestneho kvalifikovaného servisného technika, aby bola zabezpečená bezpečnosť a správny chod vírivky. Hlavné komponenty, ako sú ohrevné prvky, motor fúkania vzduchu a nevratné ventily v elektrickej jednotke musia skontrolovať a (v prípade potreby) vymeniť odborníci.

**• ABY STE ZABRÁNILI PORANENIU ELEKTRICKÝM PRÚDOM, NEPOUŽÍVAJTE VÍRIVKU V DAŽDI, V BÚRKE ALEBO KEĎ SA BLÝSKA.**

- Pokiaľ ste vo vírivke, nepoužívajte kontaktné šošovky.
- V priebehu chemickej údržby nepoužívajte vírivku.
- Nepoužívajte predlžovacie káble.
- Zariadenie nezapájajte ani neodpájajte zo zástrčky mokrými rukami.
- Spotrebič vždy odpojte zo zástrčky:
  - pred čistením alebo inou údržbou
  - pokiaľ ho v priebehu dovolenky necháte bez dozoru
- Pokiaľ sa zariadenie dlhší čas nepoužíva, ako napríklad v zime, vírivku či súpravu bazéna je potrebné demontovať a uskladniť v dome.
- Z bezpečnostných dôvodov používajte iba príslušenstvo dodané alebo schválené výrobcom vírivky.
- Vírivku neumiestňujte na klzký povrch a pred inštaláciou sa uistite, že povrch je bez ostrých predmetov.
- Žiadny elektrický spotrebič ako je svetlo, telefón, rádio alebo televízia nikdy neumiestňujte bližšie ako 2 m od vírivky.
- **Pozor:** Pred použitím spotrebiča a každou inštaláciou alebo opakovanou montážou si prečítajte pokyny.
- Pokyny si odložte na bezpečné miesto. Pokiaľ pokyny nemôžete nájsť, kontaktujte prosím výrobcu alebo sa pozrite na jeho webové stránky: [www.bestwaycorp.com](http://www.bestwaycorp.com)
- **UPOZORNENIE:** Z dôvodu elektrickej bezpečnosti je do napájacieho kábla zabudované zariadenie PRCD. Pokiaľ sa zistí únik prúdu vyšší ako 10 mA, spotrebič sa odpojí od prívodu elektrickej energie. V takom prípade prosím produkt okamžite odpojte a prestaňte ho používať. Produkt sami neresetujte. Pre kontrolu a opravy spotrebiča sa musíte obrátiť na miestneho servisného zástupcu.
- Tento spotrebič môžu používať deti vo veku od 8 rokov a osoby s obmedzenými fyzickými, zmyslovými či mentálnymi schopnosťami či

nedostatkom skúseností a znalostí, pokiaľ sú pod dozorom, alebo pokiaľ im boli poskytnuté pokyny týkajúce sa bezpečného používania spotrebiča, a pokiaľ chápu súvisiace riziká. Deti by sa so spotrebičom nemali hrať. (Pre trh EU)

- Čistenie a používateľskú údržbu spotrebiča musí vykonávať osoba staršia ako 18 rokov, ktorá pozná riziká poranenia elektrickým prúdom. Tento spotrebič nie je určený na používanie osobami (vrátane detí) s obmedzenými fyzickými, zmyslovými či duševnými schopnosťami či s nedostatkom skúseností a znalostí, pokiaľ nie sú pod dozorom alebo pokiaľ im neboli poskytnuté pokyny na používanie spotrebiča osobou zodpovednou za ich bezpečnosť. Deti musia byť pod dozorom, aby bolo zabezpečené, že sa s týmto spotrebičom nebudú hrať. (Pre trhy mimo EU)
- Voda deti priťahuje; po každom použití nainštalujte kryt vírivky.
- Kábel nezakopávajte do zeme. Kábel označte, aby ste zabránili jeho poškodeniu sekačkami na trávu, plotostrihmi a ďalším vybavením.
- **NEBEZPEČENSTVO** - Riziko náhodného utopenia (najmä deti mladšie ako 5 rokov). Je potrebné postupovať opatrne, aby sa zabránilo neoprávnenému prístupu detí do vírivky. Toto môže byť dosiahnuté dohľadom dospelaj osoby, ktorá zabezpečí prístup k vírivke alebo inštaláciou bezpečnostného zariadenia na ochranu pred vstupom do vírivky. Aby ste predišli nehodám počas používania vírivky, zabezpečte, aby deti boli pod neustálym dohľadom dospelaj osoby.
- **NEBEZPEČENSTVO** - riziko poranenia. Sacie armatúry v tejto vírivke sú dimenzované tak, aby zodpovedali špecifickému prietoku vody vytvorenému čerpadlom. Ak je potrebné vymeniť sacie armatúry alebo čerpadlo, uistite sa, že sú prietokové rýchlosti kompatibilné. Nikdy neprevádzkujte vírivku, ak sú sacie armatúry zlomené alebo chýbajú. Nikdy nevymieňajte saciu armatúru za menšiu, ako je prietoková rýchlosť vyznačená na pôvodnej saciej armatúre.
- **RIZIKO PORANENIA**. Vírivku nikdy nepoužívajte, pokiaľ sú napúšťacie alebo vypúšťacie potrubia prasknuté alebo ak chýbajú. Napúšťacie/vypúšťacie potrubia sa nesnažte vymieňať. Vždy sa obráťte na mieste servisné stredisko.
- **RIZIKO PORANENIA ELEKTRICKÝM PRÚDOM**. Nainštalujte minimálne 2 m od všetkých kovových povrchov.
- **RIZIKO PORANENIA ELEKTRICKÝM PRÚDOM**. Nikdy nepoužívajte žiadny elektrický spotrebič, pokiaľ ste vo vírivke alebo pokiaľ je vaše telo vlhké. Žiadny elektrický spotrebič ako je svetlo, telefón, rádio

alebo televíziu nikdy neumiestňujte bližšie ako 2 m od vírivky.

- V priebehu tehotenstva môže ponáranie sa do horúcej vody spôsobiť poškodenie plodu. Nepretržitá doba pobytu vo vírivke je maximálne 10 minút.

• **OBMEDZENIE RIZIKA PORANENIA:**

**A.** Voda vo vírivke by nemala byť teplejšia ako 40 °C (104 °F). Teplota vody od 38 °C (100 °F) do 40 °C (104 °F) sa považuje za bezpečnú pre zdravú dospelú osobu. Nižšie teploty sa odporúčajú pre mladšie deti a pokiaľ sa vírivka používa dlhšie ako 10 minút.

**B.** Pretože vysoká teplota vody je spojená s vysokou pravdepodobnosťou poškodenia plodu v prvých mesiacoch tehotenstva, tehotné či potenciálne tehotné ženy by mali používať teplotu vody vo vírivke maximálne 38 °C (100 °F).

**C.** Pred vstupom do vírivky by mal používateľ odmerať teplotu vody presným teplomerom, pretože zariadenie na reguláciu teploty vody môže ukazovať odlišnú teplotu.

**D.** Používanie alkoholu, drog či liekov pred použitím vírivky alebo v čase používania vírivky, môže spôsobiť bezvedomie s možným rizikom utopenia.

**E.** Obézne osoby a osoby so srdечnými chorobami, nízkym či vysokým tlakom, problémami s krvným obehom či s diabetes by sa mali pred použitím vírivky obrátiť na lekára.

**F.** Osoby, ktoré užívajú lieky by sa mali pred použitím vírivky obrátiť na lekára, pretože niektoré lieky môžu spôsobiť ospalosť, zatiaľ čo iné môžu mať vplyv na pulz, tlak krvi a obeh.

**G.** Hlavu nikdy neponárajte pod vodu.

**H.** Vyhnite sa prehltnutiu vody.

- **OBMEDZENIE RIZIKA PORANENIA:** Do vírivky nikdy priamo nenapúšťajte vodu s teplotou vyššou ako 40 °C (104 °F).

- Používanie alkoholu, drog či liekov môže výrazne zvýšiť riziko fatálnej hypertermie. K hypertermii dochádza, pokiaľ vnútorná teplota tela dosiahne hranicu, ktorá je o niekoľko stupňov nad bežnou telesnou teplotou 37 °C (98,6 °F). K príznakom hypertermie patrí zvýšenie telesnej teploty, ospalosť, letargia, závrate a omdlievanie. K dôsledkom hypertermie patrí neschopnosť vnímať teplo, neschopnosť poznať okamih, keď je treba vírivku či vaňu s horúcou vodou opustiť, nevedomovanie si hroziaceho rizika, poškodenie plodu u tehotných žien, fyzická neschopnosť opustiť vírivku či vaňu s horúcou vodou a bezvedomie, následkom ktorého hrozí riziko utopenia.

Elektrické inštalácie by mali súhlasiť s národnými predpismi na

zapojenie. V prípade akýchkoľvek otázok sa obráťte na kvalifikovaného elektrikára.

Tieto varovania, pokyny a bezpečnostné pokyny riešia niektoré všeobecné riziká súvisiace s pobytom vo vode, nezahŕňajú však všetky riziká a nebezpečenstvá vo všetkých prípadoch. Vždy dávajte pozor, používajte zdravý rozum a správne posúdenie, pokiaľ sa venujete akejkoľvek aktivite vo vode. Tieto informácie si odložte pre budúce použitie. V závislosti od typu vírivky je možné dodať nasledujúce informácie:

#### Bezpečnosť neplavcov

- Celý čas sa vyžaduje sústavný, aktívny a pozorný dozor dospelých osoby nad slabými plavcami a neplavcami, najmä v cvičných vírivkách, (nezabudnite, že deti do 5 rokov sú vystavené najvyššiemu riziku utopenia).
- Poverte vždy kompetentnú dospelú osobu dozorom, pokiaľ sa vírivka používa.
- Najmä pri využívaní cvičnej vírivky by mali slabí plavci a neplavci používať osobné ochranné pomôcky.
- Pokiaľ sa vírivka nepoužíva alebo je bez dozoru, odstráňte z vírivky a z jej okolia všetky hračky, aby ste zabránili tomu, že budú priťahovať deti.

#### Bezpečnostné zariadenia

- Aby sa zabránilo neoprávnenému vstupu do vírivky, použijte bezpečnostný kryt alebo iné bezpečnostné ochranné zariadenie, prípadne všetky dvere a okná (ak sú aplikované) by mali byť zaistené.
- Bariéry, kryty bazénov, bazénové alarmy či podobné bezpečnostné zariadenia sú užitočné pomôcky, nenahrádzajú však sústavný a kompetentný dozor dospelých osoby.

#### Bezpečnostné vybavenie

- V blízkosti vírivky odporúčame udržiavať záchranné prostriedky (napr. plávacie koleso), (ak je to vhodné).
- V blízkosti vírivky udržiavajte fungujúci telefón a zoznam núdzových telefónnych čísiel.

#### Bezpečné používanie vírivky

- Podporujte všetkých používateľov, najmä deti, aby sa naučili plávať.
- Naučte sa základné postupy prvej pomoci (kardiopulmonárnu resuscitáciu - KPR) a tieto znalosti si pravidelne obnovujte. V prípade stavu núdze to môže priniesť záchranu života.
- Používateľov vírivky vrátane detí poučte, čo majú robiť v prípade núdze.



- Nikdy sa nepotápajte v plytkej vode. Mohlo by to spôsobiť vážne poranenia či smrť.
- Vírivku nepoužívajte, pokiaľ požívate alkohol či lieky, ktoré môžu ohroziť vašu schopnosť vírivku bezpečne používať.
- Pokiaľ používate kryt vírivky, odstráňte ho úplne z povrchu vody, než do vírivky vstúpíte.
- Používateľov vírivky chráňte pred chorobami z vody tým, že budete vodu udržiavať ošetrovanú a dodržiavaním správnej hygieny. Prečítajte si postupy na úpravu vody v návode pre používateľa.
- Chemikálie skladujte mimo dosahu detí.
- Použite nápisy, ktoré umiestnite na vírivku alebo vo vzdialenosti do 2 000 mm od vírivky na viditeľnom mieste.
- Odnímateľné rebríky, ak sú odstránené, musia byť bezpečne uskladnené tam, kde na ne deti nemôžu vyliezť

## O RADU POŽIADAJTE SVOJHO LEKÁRA.

### POZOR:

- Dôrazne odporúčame, aby ste nerozvínovali a nenafukovali vírivku, ak je okolitá teplota nižšia ako 15°C (59°F). Odporúčame nafúknuť vírivku v interiéri a potom pokračovať v ďalšej inštalácii vonku. Ak je vonkajšia teplota nižšia ako 6°C (42,8°F), musí byť vždy zapnuté vyhrievanie. V tomto režime môže systém Freeze Shield™ udržiavať vnútornú teplotu medzi 6°C (42,8°F) a 10°C (50°F), aby sa predišlo poškodeniu, napríklad zamrznutiu vody v 8 potrubiach alebo v obehovom systéme.

**Dôležité:** Ak systém Freeze Shield™ nefunguje, na displeji vírivky sa objavia poplachy. Ak je vonkajšia teplota nižšia ako 6°C (42,8°F), nezabudnite skontrolovať stav vírivky. V prípade dlhodobej neprítomnosti doma, keď existuje riziko, že teploty klesnú pod 6°C (42,8°F), dôrazne odporúčame demontovať vírivku a uskladniť ju podľa predpísaného postupu.

- Vírivku nepoužívajte sami.
- Osoby s infekčnými chorobami by nemali vírivku používať.
- Vírivku nepoužívajte bezprostredne po intenzívnom cvičení.
- Do vírivky vždy opatrne vstupujte a vystupujte. Mokré povrchy sú klzké.
- Aby ste zabránili poškodeniu čerpadla, vírivka sa nikdy nesmie používať, pokiaľ nie je naplnená vodou.
- Pokiaľ sa používateľ cíti nepríjemne alebo ospalo, mal by vírivku okamžite opustiť.

- Nikdy nepridávajte vodu do chemikálií. Chemikálie do vody pridávajte tak, aby nevznikli silné výpary či prudké reakcie, ktoré by mohli spôsobiť rizikové rozstreknutie chemických látok.
- Informácie týkajúce sa čistenia, údržby a vypúšťania vody nájdete v časti „ÚDRŽBA“.
- Informácie týkajúce sa montáže nájdete v nasledujúcom odseku príručky.

### POZNÁMKA:

- Pred použitím skontrolujte zariadenie. O všetkých poškodených alebo chýbajúcich dieloch v čase nákupu informujte prosím Bestway na adrese zákazníckeho servisu uvedenú v tomto návode. Skontrolujte, či diely spotrebiča súhlasia s modelom, ktorý ste mali v úmysle kúpiť.
- Tento výrobok nie je určený na komerčné použitie.
- Pracovná frekvencia vysielača: 2414~2472MHz
- Maximálny výstupný výkon vysielača: 19dBm

### ODLOŽTE SI TIETO POKYNY

### VYBRANÉ MIESTO

Vnútorne a vonkajšie, nadzemné a prenosné rozvody a prenosné vírivky

**UPOZORNENIE:** Vybrané miesto musí mať dostatočnú nosnosť pre očakávanú záťaž.

**UPOZORNENIE:** Na zvládanie pretečenej vody pre inštalácie vonku ako aj vo vnútri zabezpečte primeraný drenážny systém.

- Vždy ponechajte kryt vírivky na vírivke z dôvodu minimalizácie tepelných strát počas ohrievania a medzi jednotlivým používaniami (ale nie počas používania). Uistite sa, že kryt je pevne pripevnený podľa pokynov, aby sa maximalizovala izolácia. Odporúča sa, aby kryt vírivky, ktorý sa nepoužíva, nebol uskladnený na zemi aby sa zachovala jeho čistota (najmä povrch, ktorý je v tesnej blízkosti povrchu vody). Kryt by sa mal skladovať na vhodnom mieste, kde sa nemôže poškodiť, alebo spôsobiť poškodenie.
- Skontrolujte nastavenú teplotu vody a zväzte jej zníženie v čase, keď sa vírivka zvyčajne nepoužíva.
- V závislosti od vonkajších podmienok zväzte úplné vypnutie ohrievača, ak nebudete vírivku používať dlhšiu dobu (v prípade, že vírivka túto možnosť poskytuje, ale stále si

- zachováva vlastnosti dezinfekcie / hodnoty pH).
- Pod vírivku sa odporúča použiť izolačnú tkaninu, aby sa minimalizovali tepelné straty na dne vírivky.
  - Udržiavajte čisté filtre, aby sa zachovali vhodné pracovné podmienky pre čerpadlo a zabránilo sa zbytočnej výmene vody a opätovnému ohrevu.
  - Udržiavajte vírivku mimo oddychovú zónu, aby sa minimalizovalo rušenie hlukom.
  - Odporúčame vám aby ste požiadali kvalifikovaného dodávateľa alebo stavebného inžiniera, ktorý by overil, či je podporný materiál pod dnom vírivky dostatočne silný na to, aby odolal maximálnemu konštrukčnému zaťaženiu vírivky, vody a kúpajúcich sa používateľov. Prečítajte si informácie o povolených hmotnostiach, ktoré sú uvedené na obale.
  - Udržujte odstup minimálne 1 m od vírivky.
  - Obráťte sa na miestny orgán štátnej správy pre vodohospodárske predpisy týkajúce sa vhodného zásobovania vodou pre plnenie vírivky.
  - Odporúčame konzultovať s odborníkmi a / alebo miestnymi orgánmi, ohľadne uplatnenie miestnych alebo národných zákonov / predpisov týkajúcich sa oplotenia, bezpečnostných bariér, osvetlenia a iných bezpečnostných požiadaviek.
  - Neumiestňujte kryt na zem ani na iný znečistený povrch, pokiaľ nie je umiestnený na vírivke.
  - Keď je vírivka používaná, kryt by mal byť umiestnený na čistom, suchom mieste, inak môže zachytiť nečistoty a baktérie. Kryty by sa nemali klásť na drevené stoly alebo drevené obloženie, pretože hrozí riziko bielenia dreva. Zdvíhač krytu alebo podobné zariadenie je užitočné na zabezpečenie toho, aby sa kryt nedostal do kontaktu so zemou. Na vírivky dôrazne odporúčame používať zdvíhač krytu, ktorý je súčasťou prenájmu.

**DÔLEŽITÉ:** V dôsledku spoločnej hmotnosti vírivky Lay-Z-Spa, vody a používateľov je treba, aby podklad, kde sa bude vírivka Lay-Z-Spa inštalovať, musí byť hladký, rovný, plochý a schopný rovnomerne rozložiť hmotnosť po celý čas inštalácie vírivky Lay-Z-Spa (nie na koberec či podobný materiál). Pokiaľ vírivka Lay-Z-Spa postavená na povrch, ktorý tieto požiadavky nespĺňa, na prípadné škody

spôsobené nevhodnou podložkou sa nevzťahuje záruka výrobcu. Vlastník vírivky Lay-Z-Spa je povinný vždy zabezpečiť integritu miesta.

## **1. Inštalácia vo vnútri:**

### **Pri inštalácii vírivky dodržiavajte špeciálne požiadavky.**

- Vlhkosť je prírodný vedľajší efekt inštalácie vírivky Lay-Z-Spa. Posúďte vplyv vlhkosti prenášanej vzduchom na odhalené drevo, papier atď. na navrhovanom mieste inštalácie. Na minimalizáciu týchto dopadov je dobré zabezpečiť silnú ventiláciu vybraného priestoru. V prípade potreby dodatočnej ventilácie vám môže pomôcť architekt.
- Predpisy o inštalácii konzultujte s miestnym orgánom štátnej správy.
- Pravidelne udržiavajte vhodnú úpravu vzduchu v komore vírivky (ventilácia a odvlhčovanie), aby sa zachovala bezpečnosť a pohodlie kúpajúcich.
- Neinštalujte vírivku na koberce alebo iné podlahové materiály (napr. nespracovaný korok, drevo alebo iné porézne materiály), ktoré podporujú alebo zadržiavajú vlhkosť a baktérie, alebo ktoré by mohli byť ovplyvnené chemikáliami na úpravu vody používanými vo vírivke.
- Vyprázdňte vírivku pred jej premiestnením z komory alebo z budovy.

## **2. Inštalácia vonku:**

- Pri plnení, vypúšťaní či používaní môže z vírivky vytekať voda von. Preto je vírivku Lay-Z-Spa potrebné inštalovať v blízkosti odtoku v podlahe.
- Na povrch vírivky nenechávajte svietiť priame slnečné svetlo po dlhší čas.
- Obráťte sa na miestnych profesionálnych inštalatérov, aby ste zistili environmentálne podmienky, ako napríklad výskyt podzemnej vody a riziko mrazu.
- Pokiaľ nie je vírivka používaná, odporúčame aby sa na ochranu vírivky pred priamym slnečným žiarením použil kryt.

# KONTROLNÝ ZOZNAM PRED ZOSTAVENÍM

## KONTROLA ČASTÍ

Pred použitím zariadenie skontrolujte. Upozorníte zákaznícky servis Bestway® na všetky poškodené alebo chýbajúce diely v čase nákupu. Skontrolujte, či diely spotrebiča súhlasia s modelom, ktorý ste mali v úmysle kúpiť. Pre informáciu použite nižšie uvedené nákresy.

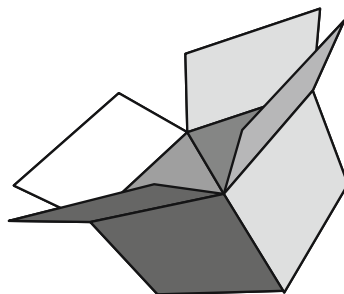

### VANCOUVER AIRJET PLUS S100201 (60027)

— 1.55 m x 60 cm / 61" x 24"



3 - 5



1.5-2°C/h  
3-4°F/h



1,325 L/h  
350 gal/h













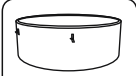

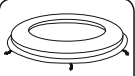





7-10PSI  
0.48-0.69Bar



804 L  
213 gal

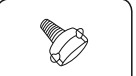

831 kg  
1,833 Lb

					
01 P05217 1	P05334(EU)/ P05336(NL)/ P05337(NO) 1	03 P05221 1	04 P05220 1	05 P05482 1	06 P05343 1
					
07 P05345 1	08 P05342 1	09 P6575ASS16 2	10 P00217 1	11 P05320 4	12 / 2
					
13 P61726ASS18 1	14 P05344 1	15 P05346 1	16 P6609ASS16 1	17 P6932ASS16 1	18 / 1

## MILAN AIRJET PLUS S100201 (60029)

— 1.96 m x 71 cm / 77" x 28"



4 - 6



1.5-2°C/h  
3-4°F/h



1,325 L/h  
350 gal/h











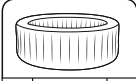

1.2PSI  
0.08Bar

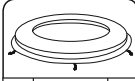
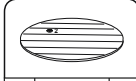

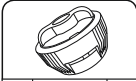
916 L  
242 gal

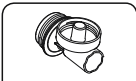
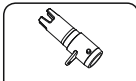
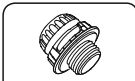
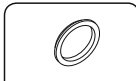
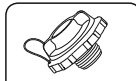

954 kg  
2,103 Lb

					
01 P05208 1	P05334(EU)/ P05336(NL)/ P05337(NO) 1	03 P05212 1	04 P03427 1	05 P05341 1	06 P05343 1
					
07 P05345 1	08 P6575ASS16 2	09 P05347 1	10 P00217 1	11 P05320 6	12 / 2
					
13 P61726ASS18 1	14 P61727ASS18 1	15 P05346 1	16 P6609ASS16 1	17 P05767 1	

## HAVANA AIRJET PLUS S100201 (60035)

— 1.80 m x 66 cm / 71" x 26"



2 - 4



1.5-2°C/h  
3-4°F/h



1,325 L/h  
350 gal/h











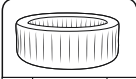

0.8PSI  
0.055Bar

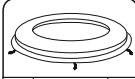
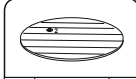

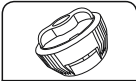
669 L  
177 gal

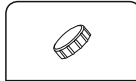

696 kg  
1,534 Lb

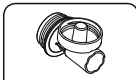
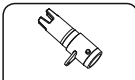
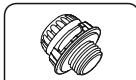
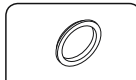
					
01 P05146 1	P05334(EU)/ P05336(NL)/ P05337(NO) 1	03 P05167 1	04 54123GASS17 1	05 P6931ASS16 1	06 P05343 1
					
07 P05345 1	08 P6575ASS16 2	09 P05347 1	10 F40009B-02ASS17 1	11 P00217 1	12 P05320 6
					
13 / 2	14 P61726ASS18 1	15 P61727ASS18 1	16 P05346 1	17 P6609ASS16 1	

# INŠTALÁCIA



## NÁVOD NA MONTÁŽ V ZIME

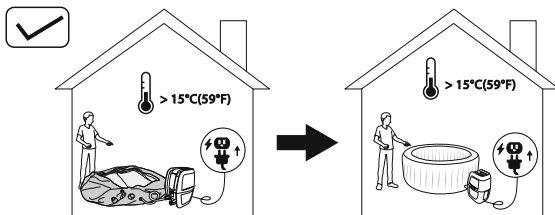
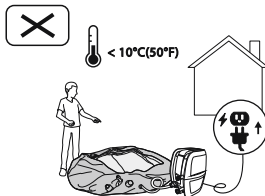

Je dôležité postupovať podľa týchto odporúčaní, ak vykonávate montáž vírivky v zimnom období. Zabráni sa tým poškodeniu PVC materiálu z významne sa predlíži životnosť produktu.

- Ak je okolitá teplota pod  $10^{\circ}\text{C}$  ( $50^{\circ}\text{F}$ ), pred nafúknutím odporúčame ponechať zabalenú vírivku vo vnútri, kde je teplota nad  $15^{\circ}\text{C}$  ( $59^{\circ}\text{F}$ ) a to najmenej 2 hodiny. Vďaka tomu bude plášť vírivky flexibilnejší a ľahší pre montáž.
- Zabalenú vírivku otvorte v tej istej miestnosti, kde bola skladovaná, kde je teplota vyššia ako  $15^{\circ}\text{C}$  ( $59^{\circ}\text{F}$ ), a nafúknite ju pomocou ohrievača vírivky.
- Plášť vírivky umiestnite vonku na požadované miesto, pripojte ohrievač vírivky a naplňte ju vodou.

**Dôležité:** Teplota vody použitá na naplnenie vírivky musí byť vyššia ako  $6^{\circ}\text{C}$  ( $42,8^{\circ}\text{F}$ ), v opačnom prípade sa po spustení ohrevu vírivky objaví alarm E03.

**Dôležité:** Ak systém Freeze Shield™ nefunguje, na displeji vírivky sa objavia poplachy. Ak je vonkajšia teplota nižšia ako  $6^{\circ}\text{C}$  ( $42,8^{\circ}\text{F}$ ), nezabudnite skontrolovať stav vírivky. V prípade dlhodobej neprítomnosti doma, keď existuje riziko, že teploty klesnú pod  $6^{\circ}\text{C}$  ( $42,8^{\circ}\text{F}$ ), dôrazne odporúčame demontovať vírivku a uskladniť ju podľa predpísaného postupu. Po zostavení vírivky sa zapne funkcia automatického ohrievania. Za týchto podmienok sa môže vírivka používať aj keď je teplota nižšia ako  $6^{\circ}\text{C}$  ( $42,8^{\circ}\text{F}$ ).

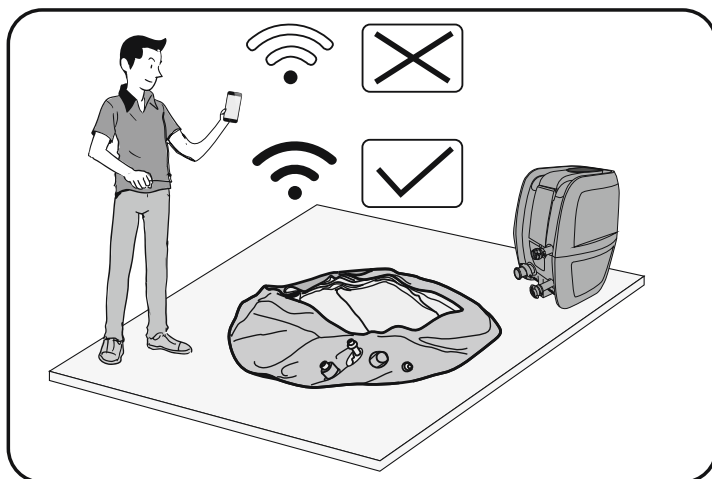

1

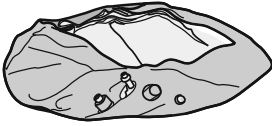

2

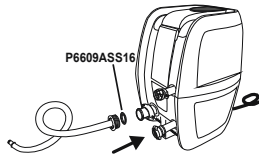

3

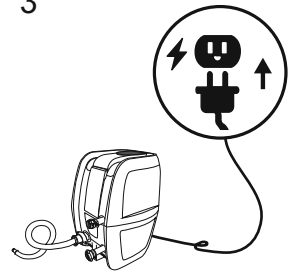

4

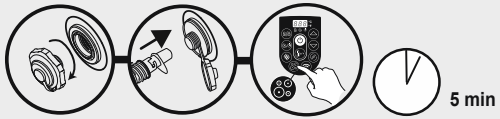
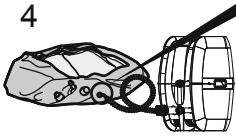

VANCOUVER

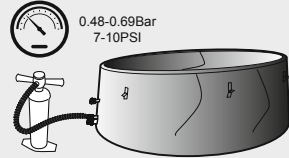
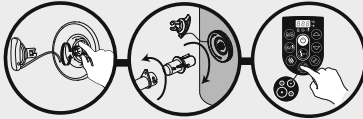

5

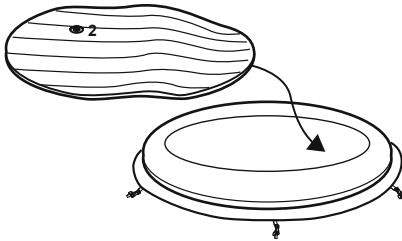

6

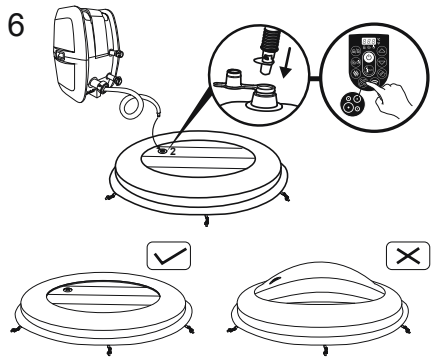

7

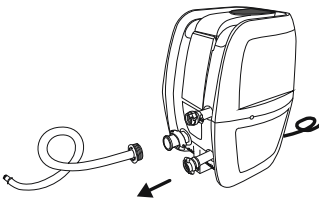

8

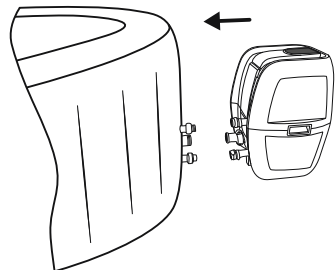



9

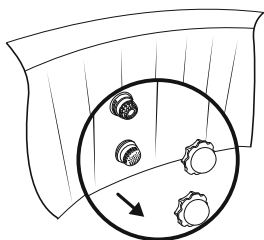

10

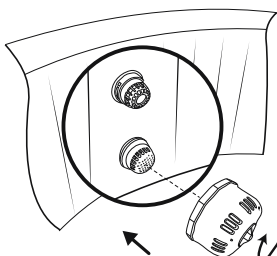

11



### PRCD Test

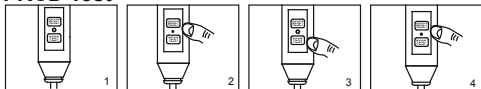

**POZNÁMKA:** Náčrty slúžia len na ilustračné účely.

Nemúsi sa jednať o skutočný výrobok. Nie sú v mierke.

1. Zastrčte zástrčku do zásuvky.
2. Stlačte tlačidlo „RESET“, kontrolka indikátora sa rozsvieti.
3. Stlačte tlačidlo „TEST“ a kontrolka indikátora zhasne.
4. Stlačte tlačidlo „RESET“, kontrolka indikátora sa rozsvieti.
5. Stlačte tlačidlo „On/Off“ na 2 sekundy a vaše čerpadlo je pripravené na použitie.



**VÝSTRAHA:** Pred vsunutím zástrčky do elektrickej zásuvky skontrolujte či je nominálny prúd napájacej zásuvky pre čerpadlo vhodný.

**VÝSTRAHA:** Použitie predlžovacieho kábla alebo adaptéra s viacerými zástrčkami s vírivkou môže spôsobiť prehriatie zástrčky, poškodenie zariadenia a okolitých predmetov. Vírivka je elektrický spotrebič triedy I a musí byť pripojený priamo k uzemnenej zásuvke. Odporúča sa používať iba zásuvku, ktorá je odolná voči vlhkosti a schopná vysokého zaťaženia. Pred použitím vírivky pravidelne kontrolujte zástrčku a zásuvku, či nie sú poškodené, vírivku nepoužívajte, ak je poškodená zástrčka alebo zásuvka. Ak nie ste si istí kvalitou elektrického napájania, pred použitím sa poraďte s kvalifikovaným elektrikárom.

**VÝSTRAHA:** Zástrčku PRCD je treba pred každým použitím otestovať, aby sa zabránilo riziku poranenia elektrickým prúdom.

**VÝSTRAHA:** Pokiaľ sa test nepodarí, čerpadlo nepoužívajte. Ak potrebujete pomoc, navštívte časť oddelenie podpory na našej webovej stránke, [www.bestwaycorp.com](http://www.bestwaycorp.com).

## SVORKOVNICA NA VYROVNANIE POTENCIÁLOV ČERPADLA VÍRIVKY

Na pripojenie čerpadla vírivky k svorkovnici, pre vyrovnanie potenciálov, sa používa pevný medený vodič s minimálnym prierezom 2,5mm<sup>2</sup> a odporúča sa, aby zapojenie vykonal kvalifikovaný elektrikár.

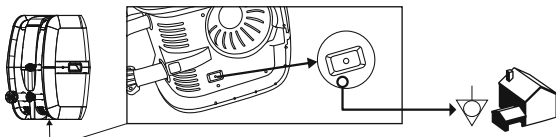

Pri nafukovaní si všimnite, že vzduch sa bude vytláčať z oblasti, kde sa vzduchová hadica spája s čerpadlom. To je bežné v dôsledku technických požiadaviek.

Dôležité: Nezakrývajte otvory na spodku nafukovacej hadice, táto operácia nadmerne nafúkne vložku a poškodí jej štruktúru.

Na nafukovanie bazény nepoužívajte vzduchový kompresor.

Bazén neťahajte po hrubej zemi, mohla by sa poškodiť vložka bazéna. Čas nafukovania je iba informačný.

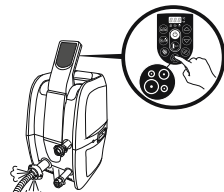

### Kontrola vzduchového ventilu (pre vírivku s rýchlym nafukovacím / vypúšťacím ventilom)

Pred nafúknutím, starostlivo skontrolujte vzduchový ventil, či z neho neuniká vzduch. Pokiaľ vzduchový ventil netesní, použite na pritiažnutie vzduchového ventilu francúzsky kľúč, a to podľa nasledujúcich krokov:

Jednou rukou držte zadnú stranu vzduchového ventilu z vnútornej strany vírivky a kľúčom otáčajte v smere hodinových ručičiek.

### POZNÁMKA:

1. Neuťahujte príliš.
2. Pokiaľ sa vírivka používa, nepravujte konektor vzduchového ventilu.

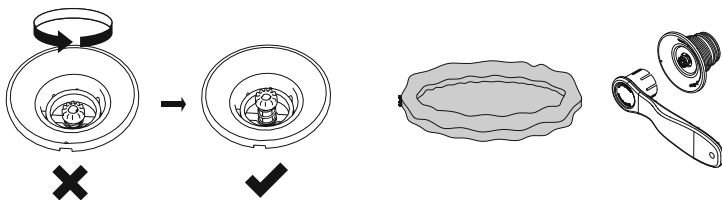

# POUŽÍVANIE VÍRIVKY

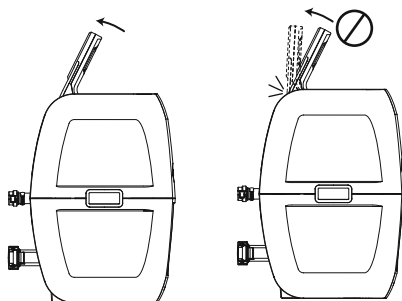

**A TLAČIDLO ZAMKNUTIA/ODMKNUTIA:** Čerpadlo má 5-minútový automatický zámok, táto kontrolka sa rozsvieti. Na zamknutie a odomknutie čerpadla stlačte tlačidlo zamknúť/odomknúť na 3 sekundy.



**B. TLAČIDLO ČASOVAČA ÚSPORY ENERGIE:** Táto funkcia je určená ako pomôcka pre zabránenie plytvania energiou nastavením času a dĺžky trvania vyhrievacieho cyklu vírivky. Vďaka nej si môžete vírivku vychutnať kedy chcete a to bez toho, aby bolo vyhrievanie neustále zapnuté.

**KROK 1:** Nastavenie dĺžky trvania vyhrievania

1. Stlačte tlačidlo na jednotke , kontrolka LED začne blikať.
2. Stlačte tlačidlo alebo pre úpravu dĺžky vyhrievania (od 1 do 999 hodín).
3. Dĺžku trvania ohrievania potvrdíte opakovaným stlačením tlačidla .

**KROK 2:** Nastavte počet hodín OD TERAZ, kedy sa má vyhrievanie zapnúť.

1. Po nastavení dĺžky trvania ohrievania začne LED kontrolka blikať.
  2. Stlačením tlačidla alebo upravte počet hodín do času zapnutia (od 0 do 999 hodín).
  3. Opakovaným stlačením tlačidla alebo jednoducho tým, že nebudete 10 sekúnd nič stlačať, nastavenie potvrdíte. LED kontrolka zostane svietiť a spustí sa odpočet do zapnutia vyhrievania. Na zmenu nastavenia časovača: Stlačte tlačidlo a pre nastavenie použite tlačidlo alebo .
- Zrušenie nastavenia: Na 2 sekundy stlačte tlačidlo .

**POZNÁMKA:** Po nastavení na obrazovke striedavo bliká aktuálna teplota a čas.

**POZNÁMKA:** Nastavenie časovača (množstvo času pri zapnutom ohrievači) je možné nastaviť od 1 do 999 hodín;

Nastavenie rezervácie času (počet hodín od TERAZ, keď vyhrievanie začne fungovať) sa môže nastaviť od 0 do 999 hodín. Pokiaľ sa časovač nastaví na 0, systém ohrievania sa spustí okamžite. Dovoľujeme si upozorniť, že časovač sa nastavuje na jedno použitie - používateľ nastaví dĺžku trvania cyklu vyhrievania a počet hodín do spustenia cyklu vyhrievania. Časovač sa NEZAPNE opakovane až do resetovania.



**C. TLAČIDLO VYHRIEVANIA:** Toto tlačidlo použite na spustenie vyhrievacieho systému. Pokiaľ je kontrolka nad tlačidlom vyhrievania červená, vyhrievací systém je zapnutý.

Pokiaľ je kontrolka zelená, voda dosiahla nastavenú teplotu a vyhrievací systém odpočíva.

**POZNÁMKA:** Pokiaľ je vyhrievací systém aktívny, filtračný systém sa automaticky spustí.

**POZNÁMKA:** Po vypnutí vyhrievacieho systému bude filtračný systém naďalej fungovať.

**POZNÁMKA:** Ak je ohrievač vírivky zapnutý, keď je teplota vody nižšia ako 6°C (42,8°F), vyhrievací systém automaticky ohreje vodu na 10°C (50°F).



**D. TLAČIDLO MASÁŽNEHO SYSTÉMU:** Toto tlačidlo použite na zapnutie masážneho systému, ktorý je vybavený vypnutím po 30 minútach. Keď systém funguje, kontrolka nad tlačidlom masážneho systému svieti červeno.

**DÔLEŽITÉ:** Masážny systém nepoužívajte, pokiaľ je pripevnený kryt. Nahromadený vzduch môže spôsobiť neopraviteľné škody na kryte a telesné poranenia.

**POZNÁMKA:** Ohrievanie a masážny systém spolupracujú na dosiahnutí zážitku z teplej masáže.

**2 ÚROVŇOVÁ REGULÁCIA MASÁŽE:** Stlačte raz pre plný výkon masáže, opätovným stlačením sa masáž zastaví, opätovným stlačením sa masáž zníži, a opätovným stlačením sa vypne.



**E/G. TLAČIDLÁ NA NASTAVENIE TEPLoty:** Po stlačení tlačidla Zvýšenie a Zníženie teploty začne LED kontrolka blikať.

Keď bliká, môžete upraviť nastavenie požadovanej teploty. Pokiaľ budete držať tlačidlá, hodnoty sa budú rýchlo zvyšovať či znižovať.

Nové a požadované nastavenie teploty zostane na LED displeji po dobu 3 sekúnd na potvrdenie novej hodnoty.

**POZNÁMKA:** Pôvodná teplota je 35°C (95°F).

**POZNÁMKA:** Nastavenie teploty sa pohybuje od 20°C (68°F) do 40°C (104°F).



**F. TLAČIDLO ON/OFF:** Stlačením tohto tlačidla na 2 sekundy aktivujete tlačidlá ovládacieho panela a kontrolka sa zmení na zelenú. Stlačením tohto tlačidla na 2 sekundy vypnete všetky momentálne aktivované funkcie.



**H. PREPÍNANIE MEDZI STUPŇAMI CELSIA/FAHRENHEIT** Teplota sa môže zobrazovať buď v stupňoch Fahrenheita či Celsia.



**I. TLAČIDLO FILTROVANIA VODY** Toto tlačidlo zapína a vypína filtračné čerpadlo.

Keď je zapnuté, kontrolka nad tlačidlom filtrovania vody je červená.



**J. Aktivácia Wi-Fi.** Ďalšie informácie nájdete v pokynoch na používanie siete Wi-Fi.

#### **KONTROLKA LED ČASOVAČA ÚSPORY ENERGIE:**



Keď táto kontrolka LED bliká, znamená to, že nastavujete dĺžku trvania ohrievania. Kontrolka bude svietiť, keď sa spustí ohrievanie.



Keď táto kontrolka LED bliká, znamená to, že nastavujete počet hodín OD TERAZ, kedy sa ohrievač zapne. Pokiaľ kontrolka svieti, funkcia Časovača úspory energie je nastavená.

**POZNÁMKA:** Rýchlosť OHRIEVANIA VODY sa môže zmeniť v závislosti na nižšie uvedeních podmienkach:

- Pokiaľ vonkajšia teplota klesne pod 15°C (59°F).
- Pokiaľ kryt nie je na mieste, keď je zapnutá funkcia ohrievania.

**POZNÁMKA:** Na zobrazenie aktuálnej teploty vody, spustíte filtračný systém aspoň na jednu minútu.

Teplota vody meraná externým teplomerom sa môže líšiť od teploty uvedenej na paneli vírivky až o 2°C (35.6°F).

#### **INŠTRUKCIE PRE POUŽÍVANIE V ZIME**



- Vírivka za môže používať aj v zime, keď je teplota nižšia ako 6°C (42,8°F). Systém Freeze Shield™ automaticky udržiava teplotu vody medzi 6°C (42,8°F) a 10°C (50°F) a zabráňuje zamrznutiu vody.

**Dôležité:** Ak je teplota vody nižšia ako 6°C (42,8°F), musí byť vždy zapnuté vyhrievanie vírivky. V tomto režime môže systém Freeze Shield™ udržiavať vnútornú teplotu medzi 6°C (42,8°F) a 10°C (50°F), aby sa predišlo poškodeniu, napríklad zamrznutiu vody v potrubiach alebo v obehovom systéme.

**Dôležité:** Ak systém Freeze Shield™ nefunguje, na paneli vírivky sa objavia poplachy. Ak je vonkajšia teplota nižšia ako 6°C (42,8°F), nezabudnite skontrolovať stav vírivky. V prípade dlhodobej neprítomnosti doma, keď existuje riziko, že teploty klesnú pod 6°C (42,8°F), dôrazne odporúčame demontovať vírivku a uskladniť ju podľa predpísaného postupu.

- Akékoľvek poškodenie v dôsledku používania vírivky v týchto podmienkach je na zodpovednosti zákazníka. Nepoužívajte vírivku, keď okolitá teplota dosiahne -10°C (14°F).

## VYNULOVANIE VYHRIEVANIA

Pokiaľ vírivku Lay-Z-Spa používate prvý krát či po dlhom období nečinnosti, nezabudnite na čerpadle stlačiť tlačidlo reset s pomocou malého a tenkého predmetu.

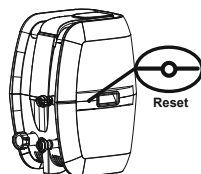

Pokiaľ sa teplota na ovládacom paneli (alebo teplota vody) za 4-5 hodín po zapnutí vyhrievacieho systému nezmení, použijete tenký predmet na stlačenie TLAČIDLA RESET a systém vyhrievania reštartujete.

**DÔLEŽITÉ:** Vyhrievací systém nebude fungovať, pokiaľ je vonkajšia teplota vyššia ako 40°C (104°F) alebo pokiaľ je vírivka Lay-Z-Spa pod priamym slnečným svetlom. Za týchto podmienok vyčkajte pred stlačením TLAČIDLA RESET tenkým predmetom a reštartovaním vyhrievacieho systému kým teplota neklesne.

## DÔLEŽITÉ

Doba ohrievania potrebná na dosiahnutie teploty 40°C (104°F) závisí na počiatočnej teplote vody a teplote prostredia, nižšie uvedené údaje slúžia iba pre informáciu. Na zobrazenie aktuálnej teploty vody spustíte filtračný systém aspoň na jednu minútu.

Teplota prostredia	Teplota vody	Nastavená teplota	Doba vykurovania
10°C(50°F)	10°C(50°F)	40°C(104°F)	18,5 h
15°C(59°F)	15°C(59°F)	40°C(104°F)	15 h
20°C(68°F)	20°C(68°F)	40°C(104°F)	11,5 h
25°C(77°F)	25°C(77°F)	40°C(104°F)	8,5 h
30°C(86°F)	30°C(86°F)	40°C(104°F)	5,5 h

- Nezabudnite vírivku vždy zakryť s pomocou krytu vírivky, pokiaľ je zapnutá funkcia vyhrievania. Pokiaľ necháte vírivku nezakrytú, predĺži sa tým potrebný čas ohrievania.
- Ak je vírivka naplnená vodou, nevypínajte ohrievač vody, ak je teplota nižšia ako 6°C (42,8°F).

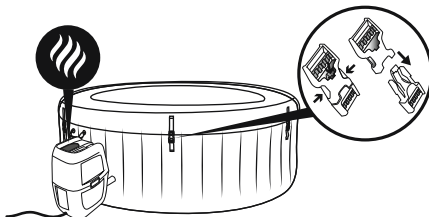

Menovitý výkon	Výkon masážneho potrubia	Výkon vykurovacieho prvku	Napájanie vodného čerpadla
220-240 V AC, 50 Hz, jednofázové 2 050 W při 20 °C	800W	2 000 W pri 20 °C	50W

# Príručka pre pripojenie Bestway Smart Hub™

Stiahnite si aplikáciu Bestway **Smart Hub™** z obchodu Apple Store/Google Play.

**POZNÁMKA:** Zariadenie je možné súčasne pripojiť iba k jednému mobilnému telefónu. Ak sa potrebujete pripojiť k inému mobilnému telefónu, stlačte tlačidlo Wi-Fi po dobu 3 sekúnd.

Keď bude kontrolka pomaly blikať, znamená to, že zariadenie zmaže informácie o pripojení z predchádzajúceho mobilného telefónu. Prosím, pripojte nový telefón k čerpadlu podľa pokynov.

**POZNÁMKA:** Prosím, skontrolujte pred pripojením aplikácie k čerpadlu, či je vaše mobilné zariadenie v blízkosti čerpadla a či je Wi-Fi signál dostatočne silný.

**POZNÁMKA:** Táto aplikácia podporuje verziu Android 7.0 a novšiu alebo iOS 10.0 a novšiu.

**POZNÁMKA:** Zariadenie podporuje iba prevádzku v sieti 2,4G, ale nepodporuje sieť 5G.

**POZNÁMKA:** Neodporúča sa používať verejné Wi-Fi pripojenie. Pripojením k verejnej Wi-Fi sieti, môžete mať počas prihlásenia problémy pri zadávaní overovacích kódov.

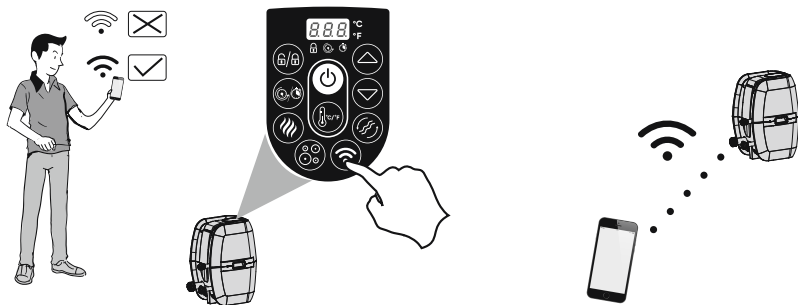

**KROK 1:** Skontrolujte, či je vaše mobilné zariadenie pripojené k sieti Wi-Fi.

**KROK 2:** Pripojte vírivku do zásuvky. Stlačte a podržte Wi-Fi tlačidlo  na čerpadle po dobu 3 sekúnd aby ste spustili synchronizáciu. Kontrolka Wi-Fi by mala pomaly blikať.

**POZNÁMKA:** Uistite sa, že je vírivka zapojená a otestujte PRCD.

**KROK 3:** Spustíte v mobilnom zariadení aplikáciu Bestway Smart Hub™. Ak chcete vykonať synchronizáciu s aplikáciou, postupujte podľa podrobného sprievodcu.

- Prihláste sa alebo zaregistrujte si svoj účet.
- Po nájdení Wi-Fi siete, zadajte svoje heslo.
- Prejdite na službu Wi-Fi na: BW-LayZSPA-xxx heslo: 123456789 (Systém Android tento krok preskočí a priamo začne proces pripojenia)
- Vráťte sa do aplikácie a počkajte, kým proces pripojenia nebude dokončený.

Teraz môžete ovládať svoje Lay-Z-Spa pomocou mobilného zariadenia a ovládacieho panela.

## Funkcia zdieľania

Poznámka: Len jedna osoba môže naskenovať zdieľaný QR kód, ktorý je zakaždým nanovo vygenerovaný. Ak ho chcete zdieľať s inými zariadeniami, musíte vždy nanovo vygenerovať nový QR kód. Zdieľaný QR kód stratí platnosť po 15 minútach. Funkciu zdieľania je možné použiť iba v prípade, keď sa používatelia nachádzajú v rovnakej krajine.

## Odpojenie aplikácie

Stlačte tlačidlo  na 3 sekundy, kým indikátor Wi-Fi nebude pomaly blikať.

# ÚDRŽBA

**POZOR:** Pred zahájením údržby vírivky, je potrebné vírivku odpojiť zo zásuvky, aby sa predišlo riziku zranenia alebo smrti.

**Pridanie vzduchu:** Vaša vírivka občas vyžaduje prífúknutie vzduchu. Zmeny teplôt medzi dňom a nocou spôsobia zmenu tlaku vo vírivke a môžu spôsobiť určitú mieru vyfúknutia. Dodržujte prosím pokyny pre montáž a nafúknite vírivku na potrebný presný tlak.

Keď budete potrebovať použiť pumpu na nafúknutie, zablokujte hadice, aby nedošlo k úniku vody. Potom pumpu odpojte a naskrutkujte viečko (P00217), aby sa zabránilo úniku vody zo vzduchového potrubia.

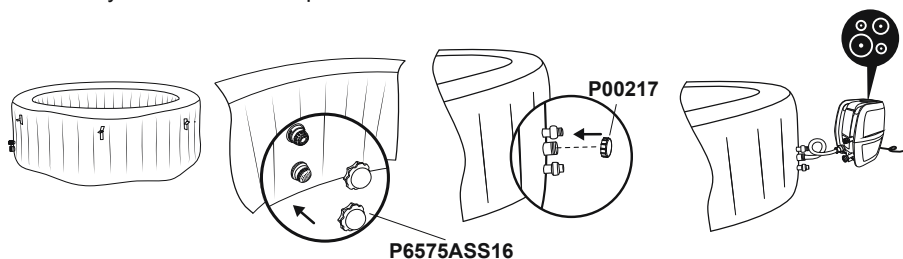

## Údržba krytu

Kryt sa pravidelne čistí zvnútra a zvonka pomocou vhodného roztoku, ktorý zahŕňa primeranú dezinfekciu (napr. 10 mg voľného chlóru / 1L vody).

## Údržba filtračnej vložky

Aby ste zabezpečili, aby voda vo vašej vírivke zostala čistá, každý deň kontrolujte a vyčistite filtračné vložky podľa nižšie uvedených krokov.

**POZNÁMKA:** Filtračné vložky odporúčame vymieňať každý týždeň alebo v prípade, že sa filtračné vložky upchajú či stratia farbu, je treba ich ihneď vymeniť.



## Údržba vody

Na povrchoch pod vodnou hladinou sa usadzuje veľa znečisťujúcich látok. Tieto znečisťujúce látky môžu spôsobiť bakteriálny, riasový alebo hubový rast. Odporúča sa, aby sa vírivky pravidelne čistili. Po čase sa na prístupných povrchoch pod vodnou hladinou môžu objaviť húževnaté škvrny alebo biofilmy alebo sa môžu vyskytnúť aj vysoké koncentrácie solí alebo nežiaduce vedľajšie produkty. V závislosti od hygienického stavu, čistoty, viditeľnosti, zápachu, nečistôt a škvŕn sa odporúča úplne vymeniť vodu a vyčistiť / dezinfikovať vírivku. Pri vyprázdňovaní vírivky sa musia dodržiavať predpisy a pokyny na vypustenie vody. Vodu vo vašej vírivke je treba udržiavať čistú a chemicky vyváženú. Jednoduché čistenie filtračnej vložky na riadnu údržbu nestačí. Na údržbu chemických vlastností vody odporúčame používať chemikálie do bazéna a chlórové a brómové tablety (nepoužívajte granule) s chemickým plavákom. Kvalita vody bude priamo závisieť

na frekvencii používania, počte používateľov a celkovej údržbe vŕivky. Vodu je treba vymieňať každé 3 dni, pokiaľ nie je zabezpečené chemické ošetrovanie vody. Na plnenie vŕivky sa dôrazne odporúča používať vodu z vodovodu, aby sa minimalizoval vplyv nežiaduceho obsahu, napríklad minerálov. Plochy, na ktoré sa šfape bosými nohami a relaxačné plochy, musia byť taktiež vyčistené. Do vŕivky alebo do obehového systému vŕivky nesmie byť napustená žiadna čistiaca voda (tekutina). Nečistoty a čistiace prostriedky sa musia dôkladne vypláchnuť do okolia vŕivky. **Poznámka:** Pred použitím vŕivky Lay-Z-Spa sa osprchujte, pretože kozmetické výrobky, mlieka a ostatný zvyšky n apokožke môžu rýchlo znížiť kvalitu vody. Ak chcete používať chemický plavák, dodržujte prosím nižšie uvedené pokyny.

### Používajte chemické tablety (nie sú súčasťou balenia)

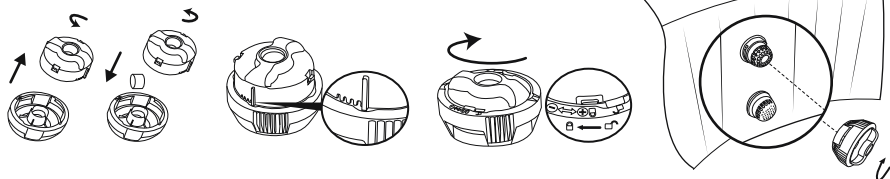

**Dôležité:** Nepoužívajte granulátovú tabletu ani ju nevyhadzujte priamo do vody, chemikálie sa usadí na dne, poškodí materiál a zmení farbu PVC.

### Používajte kvapalné chemikálie (nie sú súčasťou balenia)

**Dôležité:** Do stredu bazéna, v malých dávkach pridajte chemickú tekutinu čím zabránite priamemu kontaktu chemikálie s povrchom vŕivky, priamy kontakt chemikálie s materiálom vŕivky poškodí materiál a zafarbí povrch.

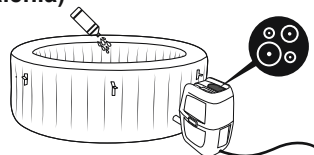

**POZNÁMKA:** Pokiaľ vŕivku používate, vyťahnite z neho chemický plavák.

**DÔLEŽITÉ:** Po realizácii chemickej údržby a pred použitím vŕivky použite na testovanie chemických vlastností vody testovaciu súpravu (nie je súčasťou balenia). Údržbu vody vám odporúčame vykonávať podľa nižšie uvedenej tabuľky.

pH	Celková alkalita	Voľný chlór
7,4-7,6	80-120 ppm	2-4 ppm

**POZNÁMKA:** Na poškodenia vyplývajúce z chemickej nerovnováhy sa záruka nevzťahuje. Chemikálie do bazéna sú potenciálne toxické a je treba s nimi zachádzať opatrne. Chemické výpary a nesprávne označenie a skladovanie nádob s chemikáliami predstavujú vážne riziko pre zdravie. O informácie o chemickej údržbe požiadajte vášho miestneho predajcu bazénov. Na poškodenie vŕivky vyplývajúce z nesprávneho použitia chemikálií a chybnú správu vody vŕivky sa záruka nevzťahuje.

**Dôležité:** Nadmerné použitie chemikálie zafarbí tlač a všetky body materiálu vŕivky, v horšom prípade poškodí štruktúru vložky vŕivky.



# DEMONTÁŽ A SKLADOVANIE

## VYPÚŠTANIE VÍRIVKY

1.

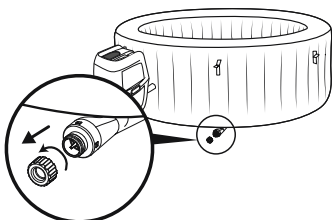

2.

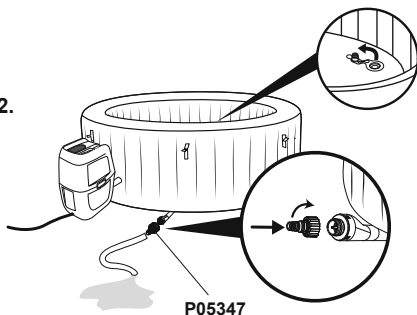

3. **POZNÁMKA:** Vysušte vírivku.



4.

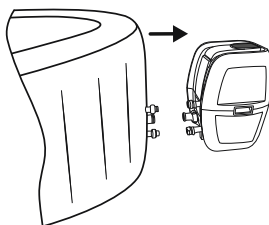

5.

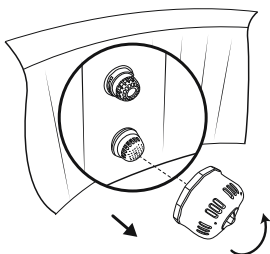

## Iba pre vírivku z materiálu Drop stich

1.

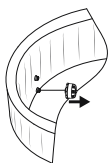

2.

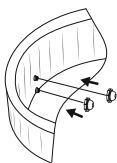

3.

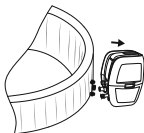

4.

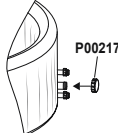

5.

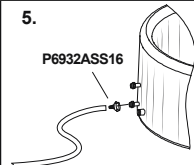

6.

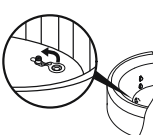

**POZNÁMKA:** Vírivku zdvíhajte, pokiaľ v nej zostáva len málo vody. Na poškodenia rukoväti sa nevzťahuje záruka.

8. **POZNÁMKA:** Vysušte vírivku



Skontrolujte, či sú vŕivka a čerpadlo úplne suché. To je podstatné na predĺženie životnosti vŕivky. Na vysušenie vŕivky, čerpadla a potrubia odporúčame použiť vzduchovú pumpu. Vyťahnite filtračné súpravy a použité filtračné vložky vyhodte. Na napúšťací a vypúšťací ventil vŕivky znovu aplikujte dve zátky. Vŕivku vám odporúčame skladovať v pôvodnom balení na teplom, suchom mieste s teplotou nad 15°C (59°F).

## ČISTENIE VÍRIVKY

Zvyšky čistiacich prostriedkov a rozpustených pevných látok z plaviek a chemikálií sa môžu usadzovať na stenách vŕivky. Na čistenie stien použite mydlo a vodu s starostlivo ich opláchnite.

**POZNÁMKA: NEPOUŽÍVAJTE** tvrdé kefy ani abrazívne čistiace prostriedky.

## VYFÚKNUTIE

Vaša vŕivka je vybavená funkciou vypustenia, ktorá odstráni všetok vzduch zvnútra komory, aby sa uľahčilo balenie a skladovanie.

**Skrutkovací ventil**

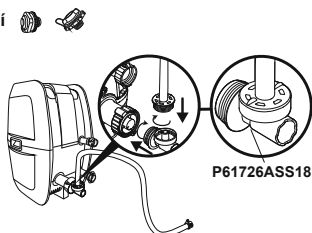

P61727ASS18

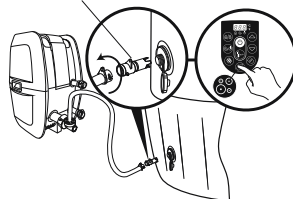

**Ventil na rýchle nafúknutie a vyfúknutie**

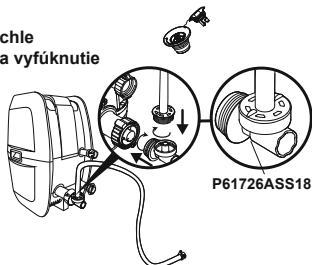

P05344

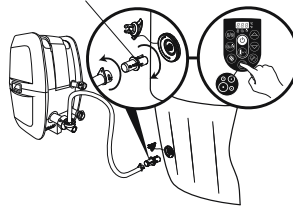

## OPRAVA

### Pre PVC diel

Pokiaľ vŕivka praskne alebo sa prederaví, použite vysoko odolnú záplatu na jej opravu, ktorá je súčasťou balenia.

1. Opravované miesto vyčistite.
2. Starostlivo nalepte záplatu.
3. Záplatu pritlačte na opravované miesto.
4. Pred nafúknutím vyčkajte 30 sekúnd.

### Pre materiál TriTech PVC.

Pokiaľ vŕivka praskne alebo sa prederaví, použite záplatu na opravu z PVC a lepidlo (nie je súčasť balenia), a to v nasledujúcich krokoch:

1. Opravované miesto vyčistite a osušte.
2. Z dodanej PVC záplaty vystrihnete primerane veľkú časť.
3. Lepidlom (nie je súčasťou balenia) natrite jednu stranu novo odstrihanej záplaty. Zabezpečte, aby bolo lepidlo rovnomerne nanesené.
4. Vyčkajte 30 sekúnd a potom záplatu položte na poškodené miesto.
5. Vyhladte všetky vzduchové bubliny, ktoré sú pod záplatom a ponechajte 2 minúty poriadne pritlačené.
6. Výrobok je znovu pripravený na použitie. Tento proces opakujte, pokiaľ sa budú úniky opakovať.
7. Pred nafúknutím vyčkajte 30 minút.

## Likvidácia





Odpadové elektrické zariadenia by sa nemali likvidovať spolu s domovým odpadom. Prosím, recyklujte tam, kde existujú zariadenia na recykláciu. Ohľadom recyklačného poradenstva sa obráťte na miestny úrad alebo svojho predajcu.

# RIEŠENIE PROBLÉMOV

Bestway sa snaží dodávať najlepšie bezproblémové vírivky na trhu.

Pokiaľ narazíte na akékoľvek problémy, neváhajte sa obrátiť na Bestway či oprávneného dileru. Tu nájdete niekoľko užitočných tipov, ktoré vám pomôžu diagnostikovať alebo odstrániť niektoré najbežnejšie zdroje problémov.









Problémy	Pravdepodobné príčiny	Riešenia
Čerpadlo nefunguje	<ul style="list-style-type: none"> <li>- Výpadok elektrickej energie</li> <li>- Prerušený napájací obvod</li> </ul>	<ul style="list-style-type: none"> <li>- Skontrolujte zdroj napájania</li> <li>- Ak potrebujete pomoc, navštívte časť oddelenie podpory na našej webovej stránke, <a href="http://www.bestwaycorp.com">www.bestwaycorp.com</a>.</li> </ul>
Ohrievanie nefunguje správne	<ul style="list-style-type: none"> <li>- Je nastavená príliš nízka teplota</li> <li>- Znečistená filtračná vložka</li> <li>- Vypnutie tepelnej poistky</li> <li>- Vírivka nie je zakrytá</li> <li>- Zlyhanie ohrevného prvku alebo vypnutie poistky</li> </ul>	<ul style="list-style-type: none"> <li>- Informácie o nastavení vyššej teploty nájdete v kapitole prevádzky čerpadla</li> <li>- Informácie o čistení/výmene filtračnej vložky nájdete v kapitole čistenie a výmena filtračnej vložky</li> <li>- Čerpadlo vytiahnite zo zásuvky a umiestnite na suché, chladné miesto. Čerpadlo znovu zapnite až teplota vody dosiahne maximálne 35 °C (95 °F).</li> <li>- Pripevnite kryt.</li> <li>- Ak potrebujete pomoc, navštívte časť oddelenie podpory na našej webovej stránke, <a href="http://www.bestwaycorp.com">www.bestwaycorp.com</a>.</li> </ul>
Masážny systém Lay-Z-Massage System nefunguje	<ul style="list-style-type: none"> <li>- Prehrievanie vzduchového čerpadla</li> <li>- Masážny systém Lay-Z-Spa Massage sa automaticky zastaví</li> <li>- Porucha vzduchového čerpadla</li> </ul>	<ul style="list-style-type: none"> <li>- Vypnite čerpadlo a vyčkajte dve hodiny dokiaľ nevychladne. Vsuňte zástrčku do zásuvky a stlačte tlačidlo masážneho systému Lay-Z-Massage.</li> <li>- Na opakované spustenie stlačte tlačidlo masážneho systému Lay-Z-Massage System.</li> <li>- Ak potrebujete pomoc, navštívte časť oddelenie podpory na našej webovej stránke, <a href="http://www.bestwaycorp.com">www.bestwaycorp.com</a>.</li> </ul>
Adaptéry čerpadla nie sú na rovnakej úrovni s adaptérom vírivky.	Jednou z vlastností PVC je, že mení tvar, čo je normálne.	- Čerpadlo zdvihnite pomocou dreva či iného typu izolačného materiálu, aby sa adaptéry čerpadla dostali do rovnakej úrovne ako adaptéry vírivky.
Netesnosť vírivky	<ul style="list-style-type: none"> <li>- Vírivka je prasknutá alebo prederavená</li> <li>- Vzduchový ventil netesní</li> </ul>	<ul style="list-style-type: none"> <li>- Použite záplatu na opravu v balení</li> <li>- Mydlovou vodou naťrite vzduchový ventil a skontrolujte, či z neho uniká vzduch. Pokiaľ áno, použite skrutkovač v balení na utiahnutie vzduchového ventilu podľa nasledovných krokov: <ol style="list-style-type: none"> <li>1. Vírivku vyfúkajte.</li> <li>2. Jednou rukou držte zadnú stranu vzduchového ventilu z vnútornej strany vírivky a kľúčom otáčajte v smere hodinových ručičiek.</li> </ol> </li> </ul>
Voda nie je čistá	<ul style="list-style-type: none"> <li>- Nedostatočný čas filtrácie</li> <li>- Znečistená filtračná vložka</li> <li>- Nevhodná údržba vody</li> </ul>	<ul style="list-style-type: none"> <li>- Predĺžte dobu filtrácie</li> <li>- Vycistite/vymeňte filtračnú vložku (pozri časť Čistenie a výmena filtračnej vložky)</li> <li>- Dodržujte všetky pokyny výrobcu chemikálií.</li> </ul>
Zlyhanie testu PRCD	S KÚPELOM niečo nie je v poriadku	Ak potrebujete pomoc, navštívte časť oddelenie podpory na našej webovej stránke, <a href="http://www.bestwaycorp.com">www.bestwaycorp.com</a> .
Ovládací panel nefunguje	Ovládací panel má automatický zámok, ktorý sa aktivuje po 5 minútach nečinnosti. Na LED displeji je jedna ikona:  . Pokiaľ je ikona zámku zvýraznená, ovládací panel je zamknutý. - Ovládací panel nie je zapnutý.	<ul style="list-style-type: none"> <li>- Na odomknutie panelu stlačte na 3 sekundy tlačidlo . Pokiaľ sa ovládací panel neodomkne, čerpadlo reštartujte - čerpadlo vytiahnite zo zásuvky a znovu ho zapojte.</li> <li>- Na 2 sekundy stlačte hlavný vypínač. Ak potrebujete pomoc, navštívte časť oddelenie podpory na našej webovej stránke, <a href="http://www.bestwaycorp.com">www.bestwaycorp.com</a>.</li> </ul>
Aký druh chemikálií sa má používať na údržbu vody?	O informácie o chemickej údržbe požiadajte vášho miestneho predajcu chemikálií. Prísne dodržujte pokyny výrobcu chemikálií.	
Z adaptérov medzi čerpadlom a bazénom uniká voda.	<ul style="list-style-type: none"> <li>- Vo vnútri adaptérov čerpadla chýbajú tesnenia</li> <li>- Tesnenia nie sú v správnej polohe</li> <li>- Tesnenia sú poškodené</li> <li>- Adaptéry nie sú správne dotiahnuté</li> </ul>	<ul style="list-style-type: none"> <li>- Do otvorov vírivky vsuňte zátky, aby ste zabránili unikom vody a odpojte čerpadlo. Skontrolujte, či sú všetky tesnenia na mieste.</li> <li>- Ak tesnenia nie sú v správnej polohe, otvorte spoje a tesnenia umiestnite do správnej polohy.</li> <li>- Ak sú tesnenia poškodené, musia byť vymenené.</li> <li>- Ak sú tesnenia v správnej polohe, adaptéry nie sú správne dotiahnuté. Pripojte čerpadlo k vírivke, pevne dotiahnite adaptéry a odstráňte zátky z otvorov vírivky. Ak stále dochádza k unikom, utiahnite adaptér, až kým unik nezastavíte.</li> </ul>

Problémy	Pravdepodobné príčiny	Riešenia
Nastavenie Wi-Fi nebolo úspešné	Čerpadlo bolo pripojené k nesprávnejmu pásmu	Ak je router, ku ktorému je vaše čerpadlo pripojené, dvojpásmový a momentálne sa nepríjaja k sieti 2,4 GHz, prepnite ho na iné pásmo toho istého routera (2,4 GHz) a skúste ohrievač čerpadla znova spárovať. Sieť 5GHz nie je podporovaná.
	Poloha čerpadla je príliš ďaleko od routera	Skontrolujte, či je na vašom mobilnom telefóne plný signál Wi-Fi. V prípade, že je sila signálu v telefóne príliš nízka, skontrolujte, kde je sila signálu Wi-Fi v telefóne vysoká a umiestnite čerpadlo do tejto polohy.
	Nastavený nesprávny názov siete	Začnite znova s postupmi pripojenia a skontrolujte, či je názov siete správne zadaný.
	Heslo Wi-Fi použité počas pripojenia je nesprávne	Začnite znova s postupmi pripojenia a skontrolujte, či je heslo správne zadané.
	Sila Wi-Fi signálu nie je stabilná	1) Skontrolujte, či router správne funguje. 2) Pristúpte blízko k čerpadlu a skontrolujte signál na telefóne. Ak sila signálu nie je stabilná, skontrolujte stav routera. Ak je sila signálu vysoká, opakujte operáciu na pripojenie virivky do siete.
	V blízkosti čerpadla alebo routera sa nachádza zariadenie, ktoré vytvára rušenie signálu.	Wi-Fi pripojenie môže byť prerušené elektromagnetickým alebo iným rušením. Chráňte zariadenie pred inými elektronickými zariadeniami, ktoré môžu spôsobovať rušenie.
	Váš telefón sa počas registrácie neprípojí k Wi-Fi sieti.	Skontrolujte, či nie je mobilné zariadenie v režime Lietadlo. Pri pripájaní k sieti Wi-Fi musí byť režim lietadla deaktivovaný.
	Spätná väzba k aplikácii	Podrobné a aktuálne tipy na riešenie problémov nájdete v aplikácii, v časti Help (Pomoc).

## Stav Wi-Fi pomocou LED kontrolky

Kontrolné svetlo pomaly bliká	Čaká sa na pripojenie k routeru	Čerpadlo je pripravené na pripojenie k telefónu
Kontrolka svieti	Pripojené k routeru	Čerpadlo je už pripojené k telefónu
Kontrolné svetlo rýchlo bliká	Stratený Wi-Fi signál	Skontrolujte stav routera. Virivka stratila Wi-Fi signál.
Kontrolka nesvieti	Svetlo nesvieti a Wi-Fi modul má problém	Ak potrebujete pomoc, navštívte časť oddelenia podpory na našej webovej stránke, <a href="http://www.bestwaycorp.com">www.bestwaycorp.com</a> .

# CHYBOVÉ KÓDY

PRÍČINY	DÔVODY	RIEŠENIA
<p>Senzory toku vody pracujú bez stlačenia tlačidla filtra či vyhrievania.</p> 	<ol style="list-style-type: none"> <li>1. Značky senzorov toku vody nespádli späť do správnej polohy.</li> <li>2. Senzory toku vody sú poškodené.</li> </ol>	<ol style="list-style-type: none"> <li>1. Jemne vytiahnite zástrčku, buchnite, ale nie silno, zbokku do čerpadla a znovu ho zapnite.</li> <li>2. Ak potrebujete pomoc, navštívte časť oddelenie podpory na našej webovej stránke, <a href="http://www.bestwaycorp.com">www.bestwaycorp.com</a>.</li> </ol>
<p>Po spustení alebo v priebehu fungovania filtrovania a/alebo vykurovania nezistia senzory toku vody prítoku vody.</p> 	<ol style="list-style-type: none"> <li>1. Zabudli ste vytiahnuť 2 zátky z vnútra bazény.</li> <li>2. Filtračné vložky sú znečistené.</li> <li>3. Zapnite filtračný či vykurovací systém a postavte sa pred vypúšťacie potrubie v bazéne na kontrolu, či cítite vytekať vodu.             <ol style="list-style-type: none"> <li>a. Pokiaľ netečie žiadna voda, vodné čerpadlo má poruchu.</li> <li>b. Voda vytekať, ale zobrazí sa výstraha senzory prítoku vody majú poruchu. </li> </ol> </li> <li>4. Zablokovanie filtra</li> <li>5. Ohnuté potrubia alebo slabý prítok vody cez plastové rúrky vírivky</li> <li>6. Ochranné sítká sú zablokované: sítká na nečistoty sa môžu zablokovávať tvrdou vodou v dôsledku hromadenia vápnika.</li> <li>7. Opatrebované podložky Podložky v spojkách vírivky mohli byť zničené alebo opotrebované.</li> </ol>	<ol style="list-style-type: none"> <li>1. Vytiahnite 2 zátky pred zapnutím vyhrievania, informácie nájdete v kapitole Montáž Návodu na použitie.</li> <li>2. Z bazéna vytiahnite filtračný filter a stlačte tlačidlo filtra či vyhrievania. Pokiaľ sa nezobrazí žiadna výstraha, vyčistite alebo vymeňte filtračnú vložku a filtračnú súpravu nainštalujte dovnútra bazéna.</li> <li>3. Ak potrebujete pomoc, navštívte časť oddelenie podpory na našej webovej stránke, <a href="http://www.bestwaycorp.com">www.bestwaycorp.com</a>.</li> <li>4. Vyčistite filter a skontrolujte, či nie je poškodený. Vymeňte ho za nový alebo ho znova podľa potreby znova nainštalujte. Ak potrebujete pomoc, navštívte časť oddelenie podpory na našej webovej stránke, <a href="http://www.bestwaycorp.com">www.bestwaycorp.com</a>.</li> <li>5. Skontrolujte pripojenia vírivky, aby ste zistili, či nie sú rúrky ohnuté. Ak potrebujete pomoc, navštívte časť oddelenie podpory na našej webovej stránke, <a href="http://www.bestwaycorp.com">www.bestwaycorp.com</a>.</li> <li>6. Vyprázdnite vírivku a do potrubia vložte záhradnú hadicu, aby sa vymyli nečistoty. Čistenie vykonajte zvonka a zvnútra vírivky, aby ste sa uistili, že sú odstránené všetky nečistoty. Prípadné odolné nečistoty odstráňte pomocou zubnej kefy. Ak potrebujete pomoc, navštívte časť oddelenie podpory na našej webovej stránke, <a href="http://www.bestwaycorp.com">www.bestwaycorp.com</a>.</li> <li>7. Skontrolujte podložky vo vnútri spojky, či nie sú poškodené. Pre ďalšiu kontrolu odskrutkujte spojky a vyberte podložky. Ak potrebujete pomoc, navštívte časť oddelenie podpory na našej webovej stránke, <a href="http://www.bestwaycorp.com">www.bestwaycorp.com</a>.</li> </ol>
<p>Teplomer čerpadla zistil teplotu vody nižšiu ako 4 °C (40 °F).</p> 	<ol style="list-style-type: none"> <li>1. Teplota vody je nižšia ako 4 °C (40 °F).</li> <li>2. Pokiaľ je teplota vody vyššia ako 7 °C (44,6 °F), teplomer čerpadla má poruchu.</li> </ol>	<ol style="list-style-type: none"> <li>1. Vírivka nie je určená na fungovanie s teplotou vody nižšou ako 4 °C (40 °F). Čerpadlo vypnite a znovu ho zapnite až teplota vody dosiahne 6 °C (43 °F).</li> <li>2. Ak potrebujete pomoc, navštívte časť oddelenie podpory na našej webovej stránke, <a href="http://www.bestwaycorp.com">www.bestwaycorp.com</a>.</li> </ol>
<p>Teplomer čerpadla zistil teplotu vody vyššiu ako 50 °C (122 °F).</p> 	<ol style="list-style-type: none"> <li>1. Teplota vody je vyššia ako 50 °C (122 °F).</li> <li>2. Pokiaľ je teplota vody nižšia ako 45 °C (113 °F), teplomer čerpadla má poruchu.</li> </ol>	<ol style="list-style-type: none"> <li>1. Kúpeľ nie je určený na fungovanie s teplotou vody vyššou ako 40 °C (104 °F). Čerpadlo vypnite a znovu ho zapnite až teplota vody dosiahne maximálne 38 °C (100 °F). <b>DÔLEŽITÉ:</b> Pred opakovaným zapnutím čerpadla stlačte tlačidlo reset čerpadla.</li> <li>2. Ak potrebujete pomoc, navštívte časť oddelenie podpory na našej webovej stránke, <a href="http://www.bestwaycorp.com">www.bestwaycorp.com</a>.</li> </ol>
<p>Problémy spojov teplomera.</p> 	<ol style="list-style-type: none"> <li>1. Spojte teplomera čerpadla nefungujú správne.</li> <li>2. Teplomer čerpadla nefunguje.</li> </ol>	<p>Ak potrebujete pomoc, navštívte časť oddelenie podpory na našej webovej stránke, <a href="http://www.bestwaycorp.com">www.bestwaycorp.com</a>.</p>
<p>Problém manuálneho resetovania teplotnej poistky.</p> 	<p>Spustenie manuálneho resetovania teplotnej poistky.</p>	<ol style="list-style-type: none"> <li>1. Riadiacu jednotku vypnite a stlačte tlačidlo reset, potom čerpadlo znovu zapnite.</li> <li>2. V prípade, že výstraha pretrváva, prečítajte si časť TLAČIDLO RESET.</li> <li>3. Ak potrebujete pomoc, navštívte časť oddelenie podpory na našej webovej stránke, <a href="http://www.bestwaycorp.com">www.bestwaycorp.com</a>.</li> </ol>
<p>Zlyhalo pripojenie k Wi-Fi modulu.</p> 	<p>Wi-Fi modul je poškodený.</p>	<p>Ak potrebujete pomoc, navštívte časť oddelenie podpory na našej webovej stránke, <a href="http://www.bestwaycorp.com">www.bestwaycorp.com</a>. POZNÁMKA: Stlačte ktorékoľvek tlačidlo, aby ste odstránili alarm a pokračovali v používaní vírivky.</p>
<p>Uzemňujúce pripojenie zlyhalo.</p> 	<ol style="list-style-type: none"> <li>1. Uzemnenie vašej domácnosti vykazuje nejaký problém.</li> <li>2. Čerpadlo vykazuje problém.</li> </ol>	<p>Ak potrebujete pomoc, navštívte časť oddelenie podpory na našej webovej stránke, <a href="http://www.bestwaycorp.com">www.bestwaycorp.com</a>.</p>







For support please visit us at:  
[bestwaycorp.com/support](http://bestwaycorp.com/support)

**©2021 Bestway Inflatables & Material Corp.**

All rights reserved/Tous droits réservés/Todos los derechos reservados/Alle Rechte vorbehalten/Tutti i diritti riservati

Trademarks used in some countries under license from/

Marques utilisées dans certains pays sous la licence de/

Marcas comerciales utilizadas en algunos países bajo la licencia de/

Die Warenzeichen werden in einigen Ländern verwendet unter Lizenz der/

Marchi utilizzati in alcuni paesi concessi in licenza a

**Bestway Inflatables & Material Corp., Shanghai, China**

Manufactured, distributed and represented in the European Union by/

Fabriqué, distribués et représentés dans l'Union Européenne par/Fabricado, distribuido y representado en la Unión Europea por/

Hergestellt, vertrieben und in der Europäischen Union vertreten von/Prodotto, distribuito e rappresentato nell'Unione Europea da

**Bestway (Europe) S.r.l., Via Resistenza, 5, 20098 San Giuliano Milanese (Milano), Italy**

Distributed in Latin America by/Distribué en Amérique latine par/Distribuido en Latinoamérica por/Distribuido na América Latina por

**Bestway Central & South America Ltda, Salar Ascotan 1282, Parque Enea, Pudahuel, Santiago, Chile**

Distributed in Australia & New Zealand by **Bestway Australia Pty Ltd, Unit 2/98-104 Carnarvon St Silverwater, NSW 2128, Australia**

Tel: Australia: (+61) 29 0371 388; New Zealand: 0800 142 101

Distributed in United Kingdom by **Bestway Corp UK Ltd, 8 Wentworth Road, Heathfield Industrial Estate, Newton Abbot, Devon, TQ12 6TL**

Exported by/Exporté par/Exportado por/Exportiert von/Esportato da

**Bestway (Hong Kong) International Ltd./Bestway Enterprise Company Limited**

**Suite 713, 7/Floor, East Wing, Tsim Sha Tsui Centre, 66 Mody Road, Kowloon, Hong Kong**

Tel: +86 21 69135588 (For U.S. and Canada)

[www.bestwaycorp.com](http://www.bestwaycorp.com)