

# PATRIOT PS 2600

# PATRIOT PS 2800



 str. 2

## Tichý štěpkač zahradního odpadu

Originální návod k použití  
Bezpečnostní pokyny

 str. 12

## Tichý štiepkač záhradného odpadu

Preklad originálneho návodu na použitie  
Bezpečnostné pokyny

 Seite 22

## Leise- Walzenhäcksler

Übersetzung der original  
Bedienungsanleitung  
Sicherheitshinweise

 Seite 32

## Silent garden waste chipper

Translation of Original  
Owner's Manual  
Safety instructions





**Přístroj nesmíte uvést do provozu dříve, dokud si nepřčtete tento návod k použití, nedodržíte všechny pokyny v něm uvedené a přístroj nesmontujete předepsaným způsobem.**

**Tento návod uchovejte pro další použití.**

## Obsah

Rozsah dodávky	2
Popis stroje	2
Provozní doby	2
Symbole na přístroji	2
Symbole v návodu k použití	3
Vymezení použití	3
Zbytková rizika	3
Bezpečnost práce	4
Montáž	6 / 42
Uvedení do provozu	7
Práce se zahradním štěpkovačem	8
Nastavení režné desky	9
Údržba a péče	9
Náhradní díly	9
Možné poruchy	10
Technická data	11
ES Prohlášení o shodě	11
Záruka	11

## Rozsah dodávky

-  Zkontrolujte podle níže uvedeného seznamu obsah kartonu z hlediska
- > kompletnosti
  - > případných škod při přepravě. Zjištěné nedostatky sdělte ihned obchodníkovi, dodavateli resp. výrobcí. Pozdější reklamace se neuznávají.
- 1 částečně smontovaný přístroj
  - 1 podstavec
  - 2 kolečka
  - 2 kryty kol
  - 2 opěrné nohy
  - 1 sáček se šrouby
  - 1 záchytný koš
  - 1 návod k použití

## Popis stroje

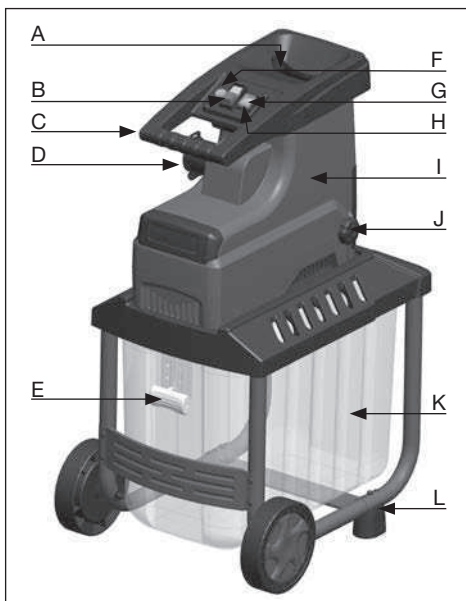

- A. Násypka pro drcený materiál
- B. Tlačítko vyp/zap
- C. Rukojeť
- D. Síťová vidlice
- E. Zámek záchytného koše
- F. Resetovací tlačítko (ochrana motoru)
- G. Spínač zpětného chodu
- H. Spínač spouštěcí
- I. Horní část pláště
- J. Stavěcí šroub
- K. Záchytný koš
- L. Podstavec s kolečky a opěrnými nohama

## Provozní doby

Řiďte se místními předpisy.



## Symbole na přístroji





Před uvedením do provozu si přečtěte tento návod k použití a bezpečnostní pokyny a dodržujte je.







Před opravou, údržbou nebo čištěním vždy vypněte motor a vytáhněte vidlici ze sítě.

		Nebezpečí zranění odletujícími částicemi drceného odpadu při běžícím motoru. Obsluha přístroje musí zamezit přístup do pracovního okruhu dalším osobám event. domácím zvířatům.
---	--	---

		Nebezpečí – rotující nože. Udržujte končetiny mimo otvory dokud stroj běží.
--	---	---





			
Používejte ochranné prostředky zraku a sluchu.	Používejte ochranné rukavice.	Chraňte před vlhkem.	Nepoužívejte jako stupínek.

Drcený materiál je správně rozdrčen		Drcený materiál je nesprávně rozdrčen
-------------------------------------	---	---------------------------------------

	Záchytný koš je zajištěn		Před dotykem s díly stroje vyčkejte do jejich úplného zastavení.
	Záchytný koš je odemčen		

	Elektrospotřebiče nepatří do domácího odpadu. Zařízení, příslušenství a obal odevzdávejte k recyklaci šetřící životní prostředí. Podle evropské směrnice 2012/19/EU o elektro- a elektronických starších přístrojích je nutné použít elektropřístroje odděleně shromažďovat a dodávat k ekologické recyklaci. Vlastník elektrického přístroje je v případě ukončení vlastnictví alternativně místo odeslání zpět zavázán ke kooperaci při odborné likvidaci. Přístroj na konci životnosti může být za tímto účelem přenechán sběrné organizaci, která provede likvidaci ve smyslu zákonů o odpadech a recyklaci. Tímto ustanovením nejsou dotčeny díly příslušenství, přiložené k přístroji a pomůcky bez elektrických součástek.
--	---

## Symboly v návodu k použití

	<b>Hrozící nebezpečí nebo nebezpečná situace.</b> Zanedbání těchto upozornění může mít za následek zranění nebo věcné škody.
	<b>Důležité pokyny pro správný postup.</b> Zanedbání těchto pokynů může vést k poruchám.
	<b>Pokyny pro uživatele.</b> Tyto pokyny vám pomohou optimálně využít všechny funkce.
	<b>Montáž, obsluha a údržba.</b> Zde se přesně vysvětluje, co musíte udělat.

## Vymezení použití

K vymezenému použití patří drcení (štěpkování) – větvi všeho druhu do průměru max. (v závislosti na druhu dřeva a čerstvosti) – zvadlého, vlhkého, již několik dní skladovaného zahradního odpadu střídavě s větvením.

Drcení skla, kovu, plastů, igelitových sáčků, kamenů, látkových odpadů, kořenů se zeminou, odpadů bez pevné konzistence (např. kuchyňské odpady) se výslovně vylučuje.

Zahradní štěpkovač je vhodný pouze pro použití v domácnostech a na zahradě.

Jako štěpkovače pro domácí či hobby-zahradní použití se rozumí přístroje, které nejsou používány na veřejných prostranstvích, parcích, sportovištích nebo oblasti zemědělství či lesního hospodářství.

Do této kapitoly patří též dodržení výrobcem předepsaných Pokynů z hlediska údržby, péče a event.oprav či čištění stroje. Rovněž dodržení všech bezpečnostních pokynů. Každé jiné použití stroje nespadá do okruhu působnosti stroje a jestliže při takovém užití vzniknou škody, veškerá rizika z nich plynoucí jdou na vrub uživatele.

Svévolné změny na stroji jsou nepřipustné a vylučují veškeré ručení výrobce za takto způsobené škody.

Použití štěpkovače a provádět jeho seřizování a údržbu smí pouze osoby, které jsou s tímto činností obeznámeny a které byly poučeny o možných rizicích. Event. opravy štěpkovače smí, vedle výrobce, provádět pouze autorizovaný servis.

## Zbytková rizika

 I při předpisovém použití mohou navzdory dodržení všech příslušných bezpečnostních ustanovení existovat ještě zbytková rizika, daná konstrukcí přístroje.

Tato zbytková rizika lze minimalizovat dodržением „bezpečnostních pokynů“ a „vymezeného použití“, jakož i tohoto návodu k použití.

Při vlastní práci ohleduplnost a opatrnost zmenšují rizika zranění nebo jiných škod.

- Nebezpečí zranění prstů a rukou, jestliže saháte rukou do otvoru a dostanete se do prostoru nožů.
- Nebezpečí zranění prstů a rukou při montáži a čištění řezací frézy.
- Nebezpečí zranění odletujícími kusy drceného materiálu v prostoru náspyky.
- Ohrožení elektrickým proudem při použití nesprávného elektrického přívodu.
- Dotyk součástí pod napětím při otevření elektrických částí přístroje.
- Ohrožení sluchu při déle trvající práci bez chrániče sluchu.

Přes všechna podniknutá opatření mohou kromě toho existovat ještě další skrytá zbytková rizika.

## Bezpečnost práce

**Před uvedením tohoto výrobku do provozu si přečtete a dodržujte následující pokyny a předpisy bezpečnosti práce vašeho profesního sdružení resp. v dané zemi platné bezpečnostní předpisy, abyste ochránili sebe a jiné před možným úrazem.**

**i** Tento přístroj nesmí používat děti. Děti by měly být upozorněny, aby si s přístrojem nehrály. Děti nesmí ani provádět čištění a údržbu.

Spotřebič nesmějí používat osoby s omezenými fyzickými, smyslovými nebo duševními schopnostmi nebo nedostatečnými zkušenostmi a znalostmi nebo osobami, které s pokyny nebyly obeznámeny.

**i** Bezpečnostní pokyny sdělte všem ostatním osobám, které se strojem pracují.

**i** Uložte dobře tyto bezpečnostní předpisy.

**!** **Opavy bezpečnostního vypínání smí provádět jen výrobce resp. jím pověřené osoby.**

- Před použitím se seznamte s přístrojem pomocí tohoto návodu k použití.
- Nepoužívejte přístroj pro účely, pro které není určen (viz vymezení použití a práce se zahradním štěpkovačem).
- Při práci zaujměte bezpečný postoj a udržujte vždy rovnováhu. Při práci se nad štěpkovač nenaklánějte. Při vkládání odpadu stůjete stejně rovně jako štěpkovač. Při vkládání materiálu nikdy nestůjíte výše než stroj.
- **Buďte pozorní. Dávejte pozor na to, co děláte. Přístupujte k práci odpovědně. Nepoužívejte přístroj, když jste unavení nebo když jste pod vlivem drog, alkoholu nebo léků. Okamžik nepozornosti při použití přístroje může mít za následek vážná zranění.**
- Při práci používejte ochranné brýle, pracovní rukavice a ochranu sluchu.
- Nenoste volné, splývavé oděvy ani oděvy s visícími páskami nebo šňůrkami.
- Při obsluze stroje vždy používejte pevné boty a dlouhé kalhoty. Nepoužívejte stroj naboso nebo v lehkých sandálech.
- Je třeba poznamenat, že uživatel je

odpovědný za nehody nebo hrozby vůči jiným osobám nebo jejich majetku.

- Děti a mladiství (do 16 let) nesmějí štěpkovač obsluhovat.
- Dávejte pozor na děti. Nesmějí se zdržovat v blízkosti stroje.
- Nikdy nezapínáte přístroj, je-li v pracovním okruhu ještě jiná osoba.
- Nenechávejte přístroj nikdy bez dozoru.
- Udržujte pracovní prostor uklizený! Nepořádek může mít za následek úraz.
- Zaujměte pracovní postoj ze strany nebo za přístrojem. Nikdy nestůjíte v prostoru výstupního otvoru.
- Nikdy nesahejte do plnicího a výstupního otvoru.
- Obličej a tělo držte daleko od plnicího otvoru.
- Nepřetěžujte přístroj! Nejlépe a bezpečně se pracuje v uvedeném výkonovém rozsahu.
- Přístroj provozujte jen s kompletním a správně namontovaným bezpečnostním zařízením, na stroji neupravujte nic, co by mohlo ohrozit bezpečnost.
- Neprovozujte přístroj bez plnicí násypky.
- Přístroj a jeho části se nesmí upravovat.
- Před zapnutím motoru se přístroj musí zavřít.
- Přístroj se nesmí ostříkovat vodou (nebezpečí úrazu elektrickým proudem).
- Dbejte na pracovní prostředí a jeho vliv na práci:
  - Nikdy neprovozujte přístroj ve vlhkém prostředí.
  - Přístroj nenechávejte stát na dešti ani nepracujte v dešti.
  - Postarejte se o dokonalé osvětlení pracoviště.
- Přístroj připojujte pouze na odpovídající předpisovou zásuvku.
- Abyste zamezili zbytečnému poranění prstů, noste při montáži či očistě stroje pracovní rukavice.
- Nepřepravujte stroj s běžícím motorem.
- Zastavte stroj a vytáhněte vidlici ze zásuvky. Přesvědčte se, že se všechny pohyblivé díly zcela zastavily, při:
  - připevnění a vyjmutí záchytného koše
  - údržbě, kontrolách, čištění, nebo jiných pracích na stroji

- přepravě
- kontrole elektrického přívodu, zda nejsou kabely poškozené nebo zamotané
- dopravě
- opravách
- opuštění stroje (i krátkodobém přerušení práce).
- před odstraňováním ucpání nebo čištěním ucpaného výstupního otvoru



- Při ucpání vstupního či výstupního otvoru nejprve vypněte přístroj a odpojte od el. proudu. Teprve potom odstraňte ucpávku.
- Dbejte na to, aby byl motor očištěn od odpadů nebo jiných usazenin, abyste se vyvarovali rizika jeho poškození či případného požáru.
- Zkontrolujte stroj na případné poškození:
  - Pečlivě zkontrolujte bezvadný stav stroje z hlediska bezpečnosti a funkce.
  - Zkontrolujte, zda všechny pohyblivé části jsou plně funkční, nevážnou a nejsou poškozené. Zkontrolujte jejich správné namontování. Tyto části musí splňovat podmínky bezvadného provozu a tím bezpečný chod stroje.
  - Poškozené bezpečnostní zařízení nebo součásti se musí odborně opravit nebo vyměnit v autorizovaném servisu, pokud není v návodu k použití uvedeno jinak.
  - Nikdy nezapínejte přístroj, je-li v pracovním okruhu ještě jiná osoba.
- Jestliže přístroj nepoužíváte, skladujte jej (i nářadí) v suchém, uzavřeném prostoru, kam zejména děti nemají přístup.
- Nepoužívejte stroj na dlážděné ploše, posypané štěrkem, na které by vyvržený materiál mohl způsobit zranění.
- Před uvedením stroje do provozu zkontrolujte utažení všech šroubů, matic, čepů a jiných příchytných dílů i správné umístění krytů a ochranných štítků.
- Poškozené nebo nečitelné nálepky je nutno nahradit novými.
- Přesvědčte se před spuštěním stroje, že je násypka prázdná.
- Zdržujte se při uvádění stroje do provozu vždy mimo zónu vývrhu materiálu.
- Zabraňte shromažďování zpracovaného materiálu v rozsahu vývrhu materiálu; mohlo by to bránit správnému vývrhu a způsobovat odražení materiálu vstupním otvorem.
- Dbejte na to, aby všechny kryty a odváděcí prvky byly na svých místech a v dobrém funkčním stavu.
- Neměňte nastavení regulátoru motoru; otáčky řídí bezpečnou maximální pracovní rychlost a chrání motor a všechny rotující díly před poškozením nadměrnou rychlostí. Při problémech se obraťte na servis.
- Pokud je stroj za účelem údržby, skladování nebo výměny příslušenství vypnut, zajistěte, aby byla vytažena síťová vidlice ze zásuvky. Zajistěte, aby všechny pohyblivé díly byly v klidovém stavu a pokud je k dispozici klíč, aby byl vytažen. Před údržbou, nastavením atd. nechte stroj vychladnout.
- Při údržbě řezacího nástroje je nutno zohlednit, že tento může být vzhledem ke spouštěcímu mechanismu stále v pohybu, i když je motor při blokování krytu v klidu.
- Regionální předpisy mohou omezit věk uživatele.
- Stroj používejte pouze v doporučené poloze a pouze na pevném, rovném povrchu.
- Vyměňte opotřebované a poškozené díly v sadách, abyste zabránili nevyváženosti.
- Před použitím vždy zkontrolujte připojení a prodlužovací kabel, zda nejsou poškozené nebo stárnoucí. Pokud je kabel během používání poškozen, musí být okamžitě odpojen od síťového napájení. **NEDOTÝKEJTE SE VEDENÍ, DOKUD JEJ NEODPOJÍTE OD SÍTĚ.** Nepoužívejte stroj, pokud je kabel poškozen nebo opotřebovaný.
- Nedovolte, aby se ruce, jiné části těla nebo oblečení dostaly do podávacího, výhozového kanálu nebo pohyblivých částí.
- Při vkládání materiálu do stroje buďte velice opatrní, aby nedošlo k vložení kovových dílů, kamenů, lahví, pušek nebo jiných cizích předmětů.
- Stroj nenaklánějte, pokud je stroj pod napětím.
- O stroj se pečlivě starajte a udržujte jej v čistotě.
- Z bezpečnostních důvodů vyměňujte opotřebované nebo poškozené díly. Používejte pouze originální náhradní díly a příslušenství.
- Nikdy se nepokoušejte obcházet funkci blokování ochranného zařízení.

- Vyvarujte se abnormální poloze těla. Vždy udržujte rovnováhu, abyste měli ve svahu vždy bezpečné místo. Chodte, neběhejte.
- Varování! Nedotýkejte se žádných pohyblivých nebezpečných částí dřívě, než je stroj odpojen od napájecího zdroje a pohybující se nebezpečné součásti se zastavily.
- Varování! Nepřipojujte poškozený kabel k napájecímu zdroji nebo se nedotýkejte poškozeného kabelu dřívě, než byl odpojen od elektrické sítě, jako poškozené kabely mohou vést ke kontaktu s částmi pod napětím.
- Udržujte prodlužovací kabel dále od pohyblivých nebezpečných částí, abyste zabránili poškození kabelů, které mohou vést k dotyku s aktivními částmi.
- Doporučení: Stroj nepoužívejte při špatném počasí, zvláště pokud hrozí nebezpečí blesku.

## Elektrická bezpečnost

- Provedení připojovacího vedení podle ČSN 34 7402 - IEC 60245 (např. H07RN-F) s průřezem vodičů minimálně
  - 1,5 mm<sup>2</sup> při délce kabelu do 25 m
  - 2,5 mm<sup>2</sup> při délce kabelu nad 25 m (do cca 40 m)
- Dlouhé a tenké připojovací vodiče způsobují napěťový úbytek. Motor již nedosahuje svůj maximální výkon, funkce přístroje se snižuje.
- Při používání kabelového bubnu kabel zcela odmotajte.
- Vidlice a zásuvky na připojovacích vodičích musejí být z pryže, měkčeného PVC nebo jiného termoplastického materiálu o stejné mechanické pevnosti nebo musejí být tímto materiálem potažené.
- Zásuvka připojovacího vodiče musí být chráněna před stříkající vodou.
- Při vedení kabelu je třeba dbát na to, aby se kabel nelámал, nesvíral a zásuvka nebyla v moku.
- Nepoužívejte kabel pro účely, ke kterým není určen. Chraňte kabel před horkem, olejem a ostrými hranami. Nepoužívejte kabel k vytahování vidlice ze zásuvky.
- Prodlužovací kabel pravidelně kontrolujte a vyměňte v případě jeho poškození.

- Nedotýkejte se poškozených el.částí a vedení dřívě, než stroj odpojíte od sítě el.proudu.
- Nepoužívejte vadné přívodní kabely.
- Venku používejte jen prodlužovací kabely k tomu schválené a příslušně označené.
- Nepoužívejte žádné provizorní elektrické připojení.
- Jističe se nesmí nikdy přemostit ani vyřadit z provozu.
- Přístroj připojujte na síť přes proudový chránič (30 mA).

⚠ Elektrické připojení a opravy na elektrických součástech smí provádět jen odborně způsobilý elektrikář. Přitom se musí dodržet místní předpisy, zvláště pokud se týká ochranných opatření.

⚠ Opravy ostatních částí stroje provádí výrobce nebo jím pověřený servis.

⚠ Používejte pouze originální náhradní díly. Při použití jiných náhradních dílů a jiného příslušenství může dojít k úrazu uživatele. Za takto vzniklé škody výrobce neodpovídá.

Je-li nutná výměna připojovacího kabelu, musí to provést výrobce nebo jeho zástupce, aby se předešlo bezpečnostním rizikům.

## Montáž

viz str. 42

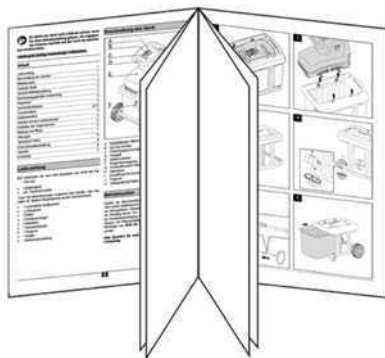



## Uvedení do provozu

- Přesvědčte se, že přístroj je kompletní a správně smontován.
- Štěpkovač před použitím postavte na vodorovný a pevný podklad (nebezpečí překocení).
- Přístroj používejte jen ve venkovním prostředí. Minimální bezpečná vzdálenost, od dalších stěn(venku) či jiných pevných předmětů, je 2 m.
- Před každým použitím zkontrolujte:
  - vadná místa přívodního kabelu (trhliny, řezy apod.) nepoužívejte vadné kabely
  - poškození přístroje (viz Bezpečnost práce)
  - zda jsou všechny šrouby pevně utažené

## Připojení k síti

- Porovnejte napětí na typovém štítku s napětím sítě a přístroj připojte na odpovídající a předpisovou zásuvku.
- Připojte stroj pomocí správných pojistek.
- Použijte prodlužovací kabel dostatečného průřezu.

## Síťové pojistky

2 600 W / 2 800 W	16 A pomalá 

## Impedance sítě

Při nepříznivých podmínkách sítě může při zapínání přístroje dojít ke krátkému poklesu napětí, které může ovlivnit jiné přístroje (např. pohasnutí světla). Neočekávají se žádné poruchy, pokud je dodržena maximální impedance sítě, uvedená v tabulce.

příkon $P_1$ (W)	impedance sítě $Z_{max}$ ( $\Omega$ )
2 600 W / 2 800 W	0,31

## Zapínač/vypínač

**Nepoužívejte žádné přístroje, u kterých se nedá spínač zapínat a vypínat. Poškozené spínače se musejí dát k opravě nebo výměně do servisu.**

Resetovací tlačítko (ochrana motoru)      ZAP      zpětný chod

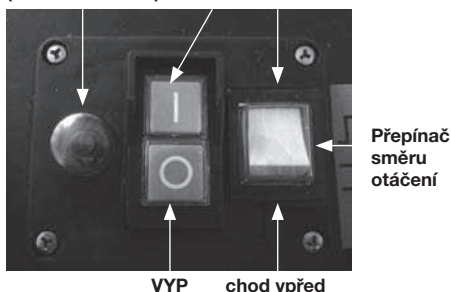

## Zapnutí

Stiskněte zelené tlačítko ①

## Vypnutí

Stiskněte červené tlačítko ②

## Pojistka proti znovuspuštění při výpadku proudu

Při výpadku proudu se přístroj automaticky vypne (spouštěč při nulovém napětí). K opětovnému zapnutí je nutné znovu stisknout zelené tlačítko.

## Ochrana motoru

Motor je vybaven jističem a při přetížení se samočinně vypíná. Motor je možné po fázi ochlazení (cca 5 minut) opět zapnout. Stiskněte

1. resetovací tlačítko (ochrana motoru)
2. zelené tlačítko ① pro opětovné zapnutí.

## Přepínač směru otáčení

Přepínač směru otáčení použijte pouze tehdy, je-li štěpkovač vypnutý.

### Chod vpřed - poloha

Materiál vtahuje a řeže válcová fréza.

### Zpětný chod - poloha

Fréza pracuje opačným směrem a uváznutý materiál se uvolní. Poté co jste přepínač směru otáčení překlátili

do polohy  držte stisknuté zelené tlačítko zapínače/vypínače. Otáčení frézy se přepne na opačný směr. Jestliže zapínač/vypínač pustíte, zůstane řezačka automaticky stát.

### Tipy

- Velké předměty a kusy dřeva se po opakovaném spuštění jak ve směru řezání, tak i uvolnění odstraní.
- K odstranění zablokovaných předmětů z násypky nebo vyhazovacího otvoru použijte dřevěnou tyč nebo hák.

 **Dříve než štěpkovač opět zapnete, počkejte, až se stroj zastaví.**

## Záchytný koš

Vestavěný záchytný koš je vybaven uzamykacím zařízením s bezpečnostním vypnutím stroje.

 Před nasazením nebo vyjmutím záchytného koše, stroj vždy vypněte.



⇒ Záchytný koš je uzavřen a pevně spojen se strojem.

⇒ Záchytný koš je odemčen a lze jej vyjmout ze stroje. V tomto případě nelze stroj spustit.

 Stane-li se, že v případě provozu uvolníte zámek záchytného koše, stroj se automaticky vypne.

## Práce se zahradním štěpkovačem

- Zaujměte pracovní postoj z boku nebo za přístrojem.
- ⚠ Delší materiál, který z přístroje vyčnívá, by se mohl z přístroje odmrstit, když je vtahován noží! Dodržujte bezpečnou vzdálenost!
- Nikdy nesahejte do plnicího a výstupního otvoru.
- Obličej a tělo držte dále od plnicího otvoru.
- Nedávejte ruce, ani žádné části těla a oděvu, do blízkosti plnicího, výstupního otvoru stroje, nebo jeho jiných pohyblivých částí.
- Před uvedením stroje do činnosti přezkoušejte – zda v plnicím trychtýři nejsou zbytky po drcení – že zachytaný koš je uzamčen ve stroji.
- Nikdy nenakládejte stroj při běžícím motoru.
- Při plnění je třeba dbát, aby se do násypky nedostaly žádné kovové předměty, kameny, lahve či jiné nezpracovatelné předměty.
- Se štěpkovačem je třeba pracovat s ohledem na kvalitu a vlhkost drceného materiálu, občas je třeba drcený materiál povytáhnout zpět a odlehčit tak zatížení stroje.
- Když se do násypky dostanou cizí předměty nebo přístroj začne vydávat neobvyklý hluk nebo vibrovat, okamžitě jej vypněte a nechejte zastavit. Před restartováním zařízení odpojte napájecí kabel a proveďte následující kroky:
  - zkontrolujte škody
  - vyměňte nebo opravte poškozené součásti
  - prohlédněte přístroj a utáhněte uvolněné součásti.

⚠ Přístroj nesmíte opravovat, pokud k tomu nemáte oprávnění.

## 👉 Co je možné drtit?

Ano:

- Větve všeho druhu až do průměru, v závislosti na druhu a čerstvosti dřeva
  - uvadlé, vlhké, již několik dní uložené zahradní odpady
- 👉 pouze střídavě s větvemi

Ne:

- sklo, kovové součásti, umělé hmoty, plastové sáčky, kameny, látky, kořeny se zemí atd.
- odpady bez tuhé konzistence, např. kuchyňské odpady

## 👉 Pokyny pro štěpkování:

- Řezaný materiál do plnicího otvoru násypky vždy plňte z pravé strany.

📌 Technika drcení

- K odstranění zablokovaných předmětů z násypky nebo vyhazovacího otvoru používejte dřevěnou tyč.



- Větve, pruty a dřeva drtíte krátce po řezu – vyschnelí materiál stává se velmi tvrdým a uvedené průměry drcení se redukují.
- Větve, které mají více výhonů lze drtit až po odstranění postranních výhonů.
- Zpracování materiálu s vysokým obsahem vody náchylného k lepivosti – tento materiál drtíte střídavě s dřevěným materiálem a tak zamezíte ucpání stroje.
- Nenechte drcený materiál, aby ucpal výhozový otvor. To může způsobit zpětné vržení materiálu do vstupního otvoru. Proto pravidelně vyprazdňujte zachytaný koš.
- Stane-li se, že vstupní či výstupní otvor jsou ucpány, je třeba je vyčistit. Přitom nejprve vypněte stroj a odpojte jej od sítě vytažením vidlice ze zásuvky.
- Dbejte na to, abyste při drcení dodrželi odpovídající maximální průměr drcených větví (viz „Technická data“). Podle druhu a obsahu vody u čerstvých větví se může tento údaj snížit.
- Válcová fréza stroje vtahuje drcený materiál samovolně dovnitř a pomalým během frézy nedochází k trhavému pohybu materiálu („nekopec“).
- Samočinné přepnutí směru otáčení: Při náhlém zablokování přístroje se může směr otáčení válcové frézy otočit a drcený materiál se vysunuje zpět.
  - Přístroj vypněte.
  - Vyčkejte úplného zastavení válcové frézy.
  - Přístroj znovu zapněte a použijte snadněji zpracovatelný materiál.
- Při přetížení přístroje samočinně vypne ochranný spínač motoru
  - po cca 5 minutách znovu štěpkovač zapněte pomocí resetovacího tlačítka,
  - když přístroj nelze po této době zapnout, vyhledejte kapitulu "Možné poruchy".



## Nastavení řezné desky

Řeznou desku (B) lze na válcové fréze (A) bez vůle nastavit. Pro efektivní provoz by měla být dodržena co nejmenší mezera (0 - 0,5 mm).

Měkký materiál nebo mokré větve se mohou místo řezání trhat. Tento problém může způsobovat i řezná deska, která je po častém používání opotřebována.

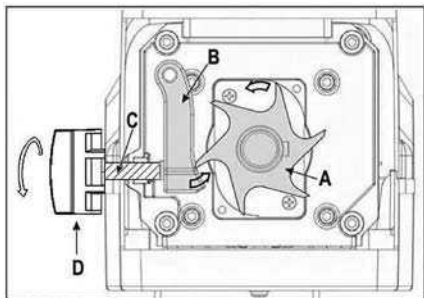

### Nastavení mezery.

Zapněte přístroj.

Na pravé straně plastového pláště se nachází nastavovací zařízení. K nastavení mezery použijte šroub s růžicí (D) a otáčejte jím vpravo, takže se šroub (C) otáčí směrem k válcové fréze (A). Šroubujte tak dlouho, až z vyhazovacího otvoru začnou padat jemné hliníkové špony. Jakmile se to stane a zaslechnete zvuk drhnutí, pootočte šroubem zpět, proti směru hodinových ručiček, o 1/4 otáčky. Ujistěte se, že řezná deska není v kontaktu s válcovou frézou. Proveďte test štěpkování, v případě potřeby vzdálenost přenastavte.

## Údržba a péče

### • Před zahájením jakékoliv údržby

- Motor vypněte a síťovou vidlici vytáhněte.
- Navlékněte si ochranné rukavice, aby nedošlo ke zranění.

**⚠** Varování! Nebezpečí úrazu pohyblivými nebezpečnými částmi.

Dejte pozor při údržbě řezacího ústrojí. Vyčkejte s údržbou či opravou, dokud se všechny pohyblivé díly nezastaví.

**Dbejte na to, aby nářadí použité při opravě či údržbě bylo opět odstraněno.**

### • Zahradní štěpkovač do značné míry nevyžaduje údržbu. K zachování hodnoty a dlouhé životnosti:

- Větrací otvory musí být volné a čisté. K čištění Vašeho přístroje použijte buď vlhký hadřík nebo měkký kartáček. Nikdy nepoužívejte čisticí chemické prostředky nebo ředidla. Tím byste mohli způsobit neopravitelné škody na Vašem přístroji. Umělá hmota může být těmito prostředky poškozena.
- Zkontrolujte upevňovací šrouby (případně dotáhněte).
- Po drcení přístroj vyčistěte.



- Štěpkovač se nesmí čistit proudem vody nebo vysokotlakým čisticím přístrojem.
- holé kovové části po každém použití chraňte před korozi ekologicky šetrným biologicky odbouratelným olejem.
- Válcová fréza a řezná deska jsou součástí, podléhající opotřebení. Při normálním používání a správném nastavení však přesto mají životnost několik let.

• **Jakékoliv opravy nebo údržba, která není popsána v tomto návodu k použití, je třeba provádět v autorizovaném servisu.**





## Náhradní díly

Náhradní díly a servis zajišťuje prodejce v servisních střediscích Mountfield. Obratě se na nejbližší servisní středisko. Adresu střediska najdete na [www.mountfield.cz](http://www.mountfield.cz)

## Možné poruchy



Před každým odstraňováním poruchy – vypněte štěpkovač  
 – vyčkejte úplného zastavení stroje  
 – vytáhněte vidlici ze zásuvky

Porucha	Možná příčina	Odstranění
motor se nerozbíhá	výpadek síťového napětí	zkontrolujte jistič
	vadný přívodní kabel	zkontrolujte kabel (elektrikářem)
	přístroj přetížen	nechte přístroj vychladnout Stiskněte 1. resetovací tlačítko (ochrana motoru) 2. zelené tlačítko ① pro opětovné zapnutí
	záchytný koš je odemčen  (bezpečnostní vypínání je vypnuto)	uzamkněte záchytný koš 
motor bručí, ale neběží	Válcová fréza zablokována	Vypněte přístroj  Zapněte přepínač směru otáčení do polohy  Zapněte přístroj, až je zablokování odstraněno. Přístroj opět vypněte. Přepínač směru otáčení přepněte zpět do polohy  .
	vadný kondensátor	přístroj nechte opravit, kontaktujte Autorizovaný servis
materiál se nevtahuje	Válcová fréza běží pozpátku. Nesprávná poloha kolébkového přepínače.	Přístroj vypněte a přepněte přepínač směru otáčení  .
	měkký nebo vlhký materiál	Pomocí suché větve materiál posuňte a rozdrťte
	opotřebovaná válcová fréza	řeznou desku nastavte, jak je popsáno v odstavci „Nastavení řezné desky“, při silném opotřebování vyměňte válcovou frézu
materiál není čistě rozdrčený	řezná deska není dostatečně nastavena	nastavte řeznou desku Pokud zaznamenáte neobvyklé chování či zvuky při chodu frézy, stroj ihned vypněte, a kontaktujte servis. Došlo zřejmě již k opotřebování řezné desky a bude třeba ji vyměnit.
přístroj se rozběhne, při malém zatížení však se zablokuje a ochranný spínač motoru vypne	dlouhý prodlužovací kabel nebo průřez vodiče. Zásuvka daleko od hlavního připojení a malý průřez přívodního vedení	použijte prodlužovací kabel s minimálním průřezem vodiče 1,5 mm <sup>2</sup> , max. délka 25 m, při delším kabelu průřez nejméně 2,5 mm <sup>2</sup> (např. H07RN-F)

## Technická data

	PATRIOT PS 2600	PATRIOT PS 2800
Rok výroby	viz poslední strana	
Motor	Motor na střídavý proud 230 V~, 50 Hz, 2800 min <sup>-1</sup>	
Příkon motoru P1 S6 - 40 % Nepřerušovaný periodický provoz po dobu 10 min.: 4 min. trvalá plná zátěž 6 min. volnoběh nebo nízká zátěž	2600 W	2800 W
Příkon motoru P1 S1	2000 W	2300 W
Otáčky válcové frézy	40 min <sup>-1</sup>	
Spínač/vypínač	s ochranou proti přetížení, přepínáním chodu vpřed a vzad, vypínač při nulovém napětí	
Hmotnost	30 kg	31 kg
Hladina akustického tlaku L <sub>PA</sub> (měřeno podle 2000/14/ES)	82,7dB(A), K=3dB(A)	82,4dB(A), K=3dB(A)
Naměřená hladina akustického výkonu L <sub>WA</sub> (měřeno podle 2000/14/ES)	90,7dB(A), K=2,41dB(A)	89,1dB(A), K=2,42dB(A)
zaručená hladina akustického výkonu L <sub>WA</sub> (měřeno podle 2000/14/ES)	93 dB (A)	92 dB (A)
Maximální průměr zpracovávané větve (pouze čerstvé dřevo)	∅ max. 40 mm	∅ max. 45 mm
Izolační třída	I	
Způsob ochrany	IP 24	
Síťové pojistky	16 A pomalá	

## ES-Prohlášení o shodě

podle směrnice ES: **2006/42/ES**

zde a tímto prohlašujeme

**Mountfield a.s.**

Mirošovická 697

251 64 Mnichovice, Česká republika

na vlastní zodpovědnost, že výrobek

**Tichý štěpkovač zahradního odpadu PATRIOT PS 2600**

**Tichý štěpkovač zahradního odpadu PATRIOT PS 2800**

**Seriové číslo: 000001 - 999999**

odpovídá v.u. ustanovením ES-směrnice, rovněž ustanovením následných směrnic:

**2014/30/EU, 2011/65/EU a 2000/14/ES**

**Následující normy byly použity:**

EN 60335-1:2012/A11:2014;

EN 50434:2014; EN 62233:2008;

EN 55014-1:2006/A2:2011; EN55014-2:2015;

EN 61000-3-2:2014; EN 61000-3-11:2000;

IEC 62321-4

**Postupy provedené ke zhodnocení souladu:**

**2000/14/ES - příloha V**

Naměřená hladina akustického výkonu L<sub>WA</sub>

2600 W/2800 W – 90,7/89,1dB(A)

Zaručená hladina akustického výkonu L<sub>WA</sub>

2600 W/2800 W – 93/92 dB (A)

**Uchování technických podkladů:**

Mountfield a.s., Technický odbor, B. Trávníček

Všechromy 56, CZ-251 63 Strančice



Mnichovice, 19. 11. 2018

**Jana Moravová**  
generální ředitelka  
Mountfield a.s.

## Záruka

Prosíme, přečtěte si a respektujte přiložené záruční prohlášení a jeho podmínky.

Adresu servisu najdete na: [www.mountfield.cz](http://www.mountfield.cz)



**Tento prístroj nesmiete spustiť predtým do prevádzky, až pokiaľ si neprečítate tento návod na použitie, nebudete dodržiavať všetky v ňom uvedené upozornenia a prístroj nezmontujete podľa návodu.**

**Návod si dobre odložte pre použitie v budúcnosti.**

## Obsah

Obsah dodávky	12
Popis stroja	12
Prevádzkové časy	12
Symboly prístroja	12
Symboly v návode na použitie	13
Vymedzenie použitia na stanovený účel	13
Zvyškové riziká	13
Bezpečnosť práce	14
Montáž	16 / 42
Uvedenie do prevádzky	17
Práca so záhradným štiepkovačom	18
Nastavenie reznej dosky	18
Údržba a čistenie	19
Náhradné diely	19
Možné poruchy	20
Technické údaje	21
ES-Vyhlasenie o zhode	21
Záruka	21

## Rozsah dodávky

 Po vybalení skontrolujte obsah kartónu na

> kompletnosť  
> príp. poškodenie dopravou.  
Výhrady oznámte okamžite obchodníkovi, dodávateľovi  
príp. výrobcovi. Neskoré reklamácie nebudú uznané.

- 1 čiastočne zmontovaná jednotka prístroja
- 1 podstavec
- 2 kolieska
- 2 puklice na kolieska
- 2 oporné nohy
- 1 vrecko so skrutkami
- 1 záchytný kôš
- 1 návod na obsluhu

## Popis stroja

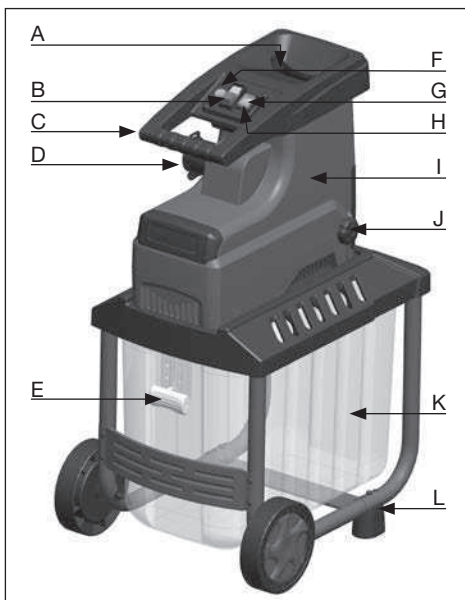

- A. Lievikovitý otvor pre drevený materiál
- B. Hlavný spínač/vypínač
- C. Rukoväť
- D. Sieťová zásuvka
- E. Zámok záchytného koša
- F. Resetovacie tlačidlo (ochrana motora)
- G. Spínač spätného chodu
- H. Spúšťací spínač
- I. Vrchná časť krytu
- J. Regulačná skrutka
- K. Záchytný kôš
- L. Podstavec s kolieskami a opornými nohami

## Prevádzkové časy

Pred uvedením prístroja do prevádzky dbajte prosím na štátno-právne (regionálne) predpisy pre ochranu proti hluku.

## Symboly prístroja



Pred spustením do prevádzky si prečítajte návod na použitie a bezpečnostné upozornenia, a dodržujte ich.



Pred opravami, údržbou a čistením vypnúť motor a vytiahnite zástrčku zo siete.

	Nebezpečenstvo vyplývajúce z vyvrstvených častí pri zapnutom motore – nezúčastnené osoby, domáce a užitkové zvieratá sa nesmú zdržiavať v nebezpečnom priestore.		
	Nebezpečenstvo - Rotujúce nože. Počas chodu stroja majte ruky a nohy mimo otvory.		
	Noste ochranu očí a sluchu.		
	Noste ochranné rukavice.		
	Chráňte pred vlhkosťou.		
	Nepoužívajte ako stupienok.		
Materiál je správne drvený		Materiál je nesprávne drvený	
	Záchytný kôš je uzamknutý		Pred dotykom s dielmi stroja vyčkajte do ich úplného zastavenia.
	Záchytný kôš je odomknutý		
	Elektrické prístroje nepatria do domového odpadu. Pre prístroje, príslušenstvo a balenie zaistíte recykláciu, ktorá nezaťažuje životné prostredie. Podľa smernice EU 2012/19/ EU o elektro- a elektronických starých prístrojoch, je potrebné tieto prístroje jednotlivito zhromažďovať a dodať na ekologickú recykláciu. Vlastník elektrického prístroja je v prípade ukončenia vlastníctva alternatívne namiesto odoslania späť zaviazaný ku kooperácii pri odbornej likvidácii. Prístroj na konci životnosti sa môže na tento účel prenechať zbernej organizácii, ktorá vykoná likvidáciu v zmysle zákonov o odpadoch a recyklácii. Týmto ustanovením nie sú dotknuté diely príslušenstva priložené k prístroju a pomôcky bez elektrických súčiastok.		

## Symbols in the user manual

- Hrozivé nebezpečenstvo alebo nebezpečná situácia.** Nerešpektovanie tohto pokynu môže mať za následok zranenie alebo vznik hmotnej škody.
- Dôležité upozornenia k správemu zaobchádzaniu.** Nedodržanie týchto upozornení môže spôsobiť poruchy.
- Upozornenia pre užívateľa.** Tieto upozornenia Vám pomôžu využiť optimálne všetky funkcie.
- Montáž, obsluha a údržba.** Tu Vám bude presne vysvetlené, čo musíte vykonať.

## Limitation of use

Use for garden shredding is considered as chipping of - conifers of any species up to the maximum diameter (depending on the species of wood and its dryness)

- green, moist, several days of storage in a shredder

Shredding of glass, metal, plastic parts, plastic waste, stones, roots in the soil, waste without firm consistency (e.g. waste from the kitchen) is verbally excluded.

The shredder is suitable only for private use in the garden around the house or in the garden.

The shredder is also suitable for home and hobby garden use, but it is not intended for use in public facilities, parks, sports grounds or in agriculture and forestry.

Use for garden shredding is also subject to compliance with the manufacturer's conditions for operation, maintenance and safety instructions given in the manual.

Each further use is valid as use, which is not in accordance with the intended purpose. For damage of any kind, which is caused by the use of the shredder, the manufacturer is not liable. Risk is borne by the user.

Unauthorized changes to the machine are prohibited and exclude all liability of the manufacturer for any damage caused.

The machine can be prepared, used and operated by anyone, who is informed about the safety instructions and the use of the machine. Repair work should be carried out by us, or by our service points.

## Additional risks

In addition to the risks mentioned in the manual, the use of the shredder can lead to additional risks, which are based on the construction of the machine, its use.

Additional risks are reduced to a minimum, if you follow the safety instructions and the use of the shredder, and if you follow the manual.

Caution and care reduce the risk of injury and damage.

- Risk of injury to hands and arms, if you insert your hand into the opening and reach into the blade area.
- Risk of injury to hands and arms during assembly and cleaning of the shredder.
- Injury in the area of the left hand by the rotating material.
- Risk of electric shock from the electrical connection, which is not covered by the manual.
- Contact with live parts under electrical current in the case of electrical connections.

- Poškodenie sluchu pri dlhšie trvajúcich prácach bez ochrany sluchu.

Okrem toho môžu, napriek všetkým prijatým opatreniam vzniknúť ďalšie skryté zvykové riziká.

## Bezpečnosť práce

**Pred spustením tohto výrobku do prevádzky si prečítajte a dodržujte nasledujúce upozornenia a predpisy predchádzania pracovným úrazom a predpisy Vášho zväzu profesijného združenia popr. platné bezpečnostné predpisy Vašej krajiny, aby ste sa ochránili sám aj iných pred možnými zraneniami.**

**i** Tento prístroj nesmú používať deti. Deti by mali byť upozornené, aby sa s prístrojom nehrali. Deti nesmú uskutočňovať čistenie a údržbu. Spotrebič nemú používať osoby s obmedzenými fyzickými, zmyslovými alebo duševnými schopnosťami alebo nedostatočnými skúsenosťami a znalosťami alebo osobami, ktoré s pokyny neboli oboznámené.

**i** Bezpečnostné predpisy dajte všetkým osobám, ktoré pracujú so strojom.

**i** Tieto bezpečnostné predpisy dobre uschovejte.

**! Opravy bezpečnostného vypnutia smie vykonávať iba výrobca popr. ním menované firmy.**

- Spoznajte prístroj pred použitím na základe návodu na obsluhu.
- Nepoužívajte prístroj pre účely, pre ktoré nebol určený (viď „Vymedzenie použitia na stanovený účel“ a „Práca so záhradným štiepkovačom“).
- Postarajte sa o bezpečný odstup a udržiajte vždy rovnováhu. Nepredkláňajte sa. Pri vhadzovaní vecí na rezanie stojte na rovnakej úrovni so strojom. Pri vkladaní materiálu nikdy nestojte vyššie než stroj.
- Budte pozorní. Dávajte pozor na to, čo robíte. K práci pristupujte s rozumom. Prístroj nepoužívajte, ak ste unavení alebo ste pod vplyvom drog, alkoholu alebo liekov. Moment nepozornosti pri používaní prístroja môže viesť k vážnym poraneniam.
- Pri práci noste ochranné okuliare, pracovné rukavice a ochranu sluchu.
- Pri obsluhu stroja vždy používajte pevné topánky a dlhé nohavice. Nepoužívajte stroj naboso alebo v ľahkých sandáloch.
  - Nenoste voľné, splyývavé odevy ani odevy s opaskami alebo šnúrkami.

- Je potrebné poznamenať, že užívateľ je zodpovedný za nehody alebo hrozby voči iným osobám alebo ich majetku.
- Deti a mládež do 16 rokov nesmú stroj obsluhovať.
- Dávajte pozor na deti. Nesmú sa zdržovať v blízkosti prístroja.
- Ak sa v blízkosti stroja nachádzajú nezúčastnené osoby, stroj nezapínajte.
- Prístroj nikdy nenechávajte bez dozoru.
- Udržujte svoje pracovné prostredie v poriadku! Neporiadok môže spôsobiť úrazy.
- Zaujmite také pracovné postavenie, aby ste sa nachádzali vedľa prístroja, alebo za prístrojom. Nestojte nikdy v oblasti vyhadzovacieho otvoru.
- Nesiahajte nikdy do plniaceho a vyhadzovacieho otvoru.
- Nepribližujte sa tvárou alebo telom k plniacemu otvoru.
- Nepreťažujte prístroj! Stroj pracuje lepšie a bezpečnejšie v udanej výkonovej oblasti.
- Prístroj prevádzkujte len s kompletnými a správne nasadenými ochrannými pomôckami a nič, čo by mohlo ovplyvniť bezpečnosť prístroja, na ňom nemeňte.
- Pred zapnutím motora sa musí prístroj zavrieť.
- Neprevádzkujte prístroj bez lievika na plnenie.
- Nemeňte prístroj resp. diely prístroja.
- Prístroj nepostrekujte vodou. (zdroj nebezpečenstva elektrický prúd).
- Berte do úvahy vplyvy okolia:
  - Prístroj nepoužívajte vo vlhkom alebo mokrom prostredí.
  - Nenechajte prístroj stáť v daždi, alebo nepracujte v daždi.
  - Pracujte len pri dostatočnej viditeľnosti. Postarajte sa o dobré osvetlenie.
- Aby ste zamedzili zbytočnému poraneniu prstov, noste pri montáži či očistení stroja rukavice.
- Prístroj pripojte iba na zodpovedajúcu predpisovú zásuvku.
- Neprepravujte štiepkovač s bežiacim motorom.
- Zastavte stroj a vyťahnite vidlicu zo zásuvky. Presvedčte sa, že sa všetky pohyblivé diely zastavili, pri:
  - pripavení a vynímaní zachytávacieho koša
  - údržbe, kontrolách, čistení alebo iných prácach na stroji
  - preprave



- odstraňovanie porúch
- kontrole elektrického prívodu, či nie je poškodený či prekrúcaný
- doprave
- opravách
- vzdialení sa od prístroja (i pri krátkom prerušení práce)
- pred odstraňovaním upchatia alebo čistením upchatého výstupného otvoru



- Pri upchatí vo vkladacej a vyhadzovacej časti stroja vypnite motor a vytiahnite sieťovú zástrčku, kým odstránite zvyšky materiálu z vkladacej lebo vyhadzovacej časti.
- Dbajte na to, aby bol motor očistený od odpadov alebo iných usadenín, aby ste sa vyvarovali rizika jeho poškodenia či prípadného požiaru.
- Skontrolujte stroj na možné poškodenia.
  - Pred ďalším použitím stroja musia byť ochranné prípravky skontrolované, či sú schopné bezchybnej a správnej funkcie podľa predpisov.
  - Preverte, či pohyblivé časti bezchybne fungujú a nezasekávajú sa, alebo či nie sú poškodené. Všetky konštrukčné diely musia byť správne zabudované a všetky podmienky bezpečnej a bezporuchovej prevádzky musia byť zabezpečené.
  - Poškodené ochranné zariadenia a konštrukčné diely musia byť odborné opravené alebo vymenené autorizovanou odbornou dielňou, ak nie je inak udané v návode na použitie.
  - Ak sa v pracovnom okruhu ešte nachádza iná osoba nezapínajte stroj.
  - Poškodené alebo nečitateľné bezpečnostné nálepky treba nahradiť novými.
- Uchovávajte nepoužívaný prístroj na suchom uzamknutom mieste mimo dosahu detí.
- Nepoužívajte stroj na dláždenej ploche, posypanej štrkom, na ktorej by vyvrstvený materiál mohol spôsobiť zranenie.
- Pred uvedením stroja do prevádzky skontrolujte dotiahnutie všetkých skrutiek, matic, čapov a iných prichytných dielov aj správne umiestnenie krytov a ochranných štítkov.
- Poškodené alebo nečitateľné nálepky je nutné nahradiť novými.
- Presvedčte sa pred spustením stroja, že je náсыпка prázdna.
- Zdržujte sa pri uvádzaní stroja do prevádzky vždy mimo zóny vyhadzovania materiálu.

- Zabráňte zhromažďovaniu spracovaného materiálu v rozsahu vyhadzovania materiálu; mohlo by to brániť správne vyhadzovanie a spôsobovať odrážanie materiálu vstupným otvorom.
  - Dbajte na to, aby všetky kryty a odvodné prvky boli na svojich miestach a v dobrom funkčnom stave.
  - Nemeňte nastavenie regulátora motora; otáčky riadia bezpečnú maximálnu pracovnú rýchlosť a chránia motor a všetky rotujúce diely pred poškodením nadmernou rýchlosťou. Pri problémoch sa obráťte na servis.
  - Ak je stroj s cieľom údržby, skladovania alebo výmeny príslušenstva vypnutý, zaistíte, aby bola vytiahnutá sieťová vidlica zo zásuvky. Zaistíte, aby všetky pohyblivé diely boli v pokojovom stave a ak je k dispozícii kľúč, aby bol vytiahnutý. Pred údržbou, nastavením atď. nechajte stroj vychladnúť.
  - Pri údržbe rezacieho nástroja je nutné zohľadniť, že môže byť vzhľadom na spúšťací mechanizmus stále v pohybe, i keď je motor pri blokovaní krytu v pokoji.
  - Regionálne predpisy môžu obmedziť vek užívateľa.
  - Stroj používajte len v odporúčenej polohe a len na pevnom, rovnom povrchu.
  - Vymeňte opotrebované a poškodené diely v sadách, aby ste zabránili nevyváženosti.
  - Pred použitím vždy skontrolujte pripojenie a predlžovací kábel, či nie sú poškodené alebo zostarnuté. Pokiaľ je kábel počas používania poškodený, musí byť okamžite odpojený od sieťového napájania.
- NEDOTÝKAJTE SA VEDENIA, POKIAL HO NEODPOJÍTE OD SIETE.** Nepoužívajte stroj, pokiaľ je kábel poškodený alebo opotrebovaný.
- Nedovoľte, aby sa ruky, iné časti tela alebo oblečenie dostali do podávacieho, odhodového kanála alebo pohyblivých častí.
  - Pri vkladaní materiálu do stroja buďte veľmi opatrní, aby nedošlo k vloženiu kovových dielov, kameňov, fľašiek, pušiek alebo iných cudzích predmetov
  - Stroj nenakláňajte, pokiaľ je stroj pod napätím.
  - O stroj sa dôkladne starajte a udržiavajte ho v čistote.
  - Z bezpečnostných dôvodov vymieňajte opotrebované alebo poškodené diely. Používajte len originálne náhradné diely a príslušenstvo.

- Nikdy sa nepokúšajte obchádzať funkciu blokovania ochranného zariadenia.
- Vyvarujte sa abnormálnej polohe tela. Vždy udržiavajte rovnováhu, aby ste mali vo svahu vždy bezpečné miesto. Chodte, nebežte.
- Varovanie! Nedotýkajte sa žiadnych pohyblivých nebezpečných častí skôr, než je stroj odpojený od napájacieho zdroja a pohybujúce sa nebezpečné súčasti sa zastavia.
- Varovanie! Nepripájajte poškodený kábel k napájacemu zdroju a tiež sa nedotýkajte poškodeného kábla skôr, ako bol odpojený od elektrickej siete, lebo aj poškodené káble môžu viesť ku kontaktu s časťami pod napätím.
- Udržiavajte predlžovací kábel ďalej od pohyblivých nebezpečných častí, aby ste zabránili poškodeniu káblov, ktoré môžu viesť k dotyku s aktívnymi časťami.
- Odporúčanie: Stroj nepoužívajte v zlom počasí, zvlášť pokiaľ hrozí nebezpečenstvo blesku.
- Nepoužívajte žiadne poškodené prípojné vedenia.
- Vonku používajte len pre toto použitie povolené a zodpovedajúco označené predlžovacie káble.
- Nepoužívať žiadne provizórne elektrické pripojenia.
- Ochranné zariadenia nikdy nepremosťovať alebo vyradovať z prevádzky.
- Prístroj pripojte cez prúdový ochranný spínač (30 mA).

⚠ Elektrickú prípojku popr. opravy na elektrických dieloch stroja smie vykonávať iba odborne spôsobilý elektrikár. Musia sa dodržiavať miestne predpisy, obzvlášť predpisy týkajúce sa ochranných opatrení.

⚠ Opravy na iných dieloch stroja nechať vykonať výrobcom popr. jeho službami zákazníkom.

⚠ Používajte len originálne náhradné diely. Použitím iných náhradných dielov môžu vzniknúť pre užívateľa úrazy. Za škody, ktoré z toho vyplynú, výrobca neručí.

Ak je nutná výmena pripájacieho kábla, musí ho uskutočniť výrobca alebo jeho zástupca, aby sa predišlo bezpečnostným rizikám.

## Elektrická bezpečnosť

- Vyhotovenie prípojného vedenia podľa IEC 60245 (napr. H07RN-F) s prierezom žil najmenej
  - 1,5 mm<sup>2</sup> pri dĺžke kábla do 25 m
  - 2,5 mm<sup>2</sup> pri dĺžke kábla nad 25 m
- Dlhé a tenké prípojné vedenia vytvárajú pokles napätia. Motor nedosiahne maximálny výkon, funkcia stroja je zredukovaná.
- Zástrčky a spojovacie zásuvky na prípojných vedeniach musia byť z gumi, mäkkého PVC alebo iných termoplastových materiálov s rovnakou mechanickou pevnosťou alebo musia byť takýmto materiálom potiahnuté.
- Zástrčné zariadenie prípojného vedenia musí byť chránené proti striekajúcej vode.
- Pri kladení prípojného vedenia dbať na to, aby neprekážalo, nebolo stlačené, nebolo zalomené a spojenie so zásuvkou nebolo vlhké.
- Pri použití káblového bubna kábel úplne odviňte.
- Kábel nepoužívajte na účely, pre ktoré nie je určený. Chráňte kábel pred horúčavou, olejom a ostrými hranami. Nepoužívajte kábel na vytiahnutie zástrčky zo zásuvky.
- Kontrolujte pravidelne predlžovacie káble a vymeňte ich, ak sú poškodené.
- Nedotýkajte sa poškodených el. častí pred tým ako stroj je vypnutý zo siete el. prúdu.

## Montáž

viď str. 42

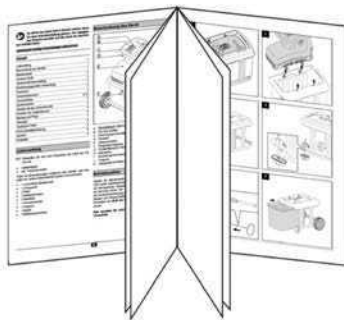

## Uvedenie do prevádzky

- Presvedčte sa, či je prístroj kompletne zmontovaný podľa predpisov.
- Postavte záhradný štiepkač pre použitie na vodorovnú a pevnú podložku (nebezpečenstvo prevrátenia).
- Prístroj používajte len vonku. Dodržiavajte odstup (najmenej 2 m) od steny alebo iného stabilného predmetu.
- Skontrolujte pred každým použitím:
  - prípojné vedenia na poškodené miesta (trhliny, rezy a pod.)  $\Delta$  nepoužite žiadne poškodené vedenie
  - prístroj na eventuálne poškodenie (viď Bezpečnosť práce)
  - či sú všetky skrutky pevne dotiahnuté

## Prípojenie do siete

- Porovnajete napätie uvedené na typovom štítku prístroja s napätím siete a zapojte prístroj na predpisom zodpovedajúcu zástrčku.
- Použite predlžovací kábel s dostatočným prierezom.

## Zabezpečenie siete (poistky)

2 600 W / 2 800 W	16 A pomalé 

## Sieťová impedancia

Pri nevhodných sieťových podmienkach môže počas zapínania prístroja dôjsť ku krátkodobému poklesu napätia, ktorý môže ovplyvniť iné prístroje (napr. blikanie lampy). Nemusia sa očakávať žiadne poruchy, ak sa dodržia v tabuľke uvedené maximálne impedancie siete.

Príkon $P_1$ (W)	Sieťová impedancia $Z_{max}$ ( $\Omega$ )
2 600 W / 2 800 W	0,31

## Zapínač/vypínač

Nepoužívajte prístroj, na ktorom sa nedá spínač ani zapnúť, ani vypnúť. Poškodené spínače musia byť okamžite servisom opravené alebo vymenené za nové.

Resetovacie tlačidlo (ochrana motora) ZAP spätný chod

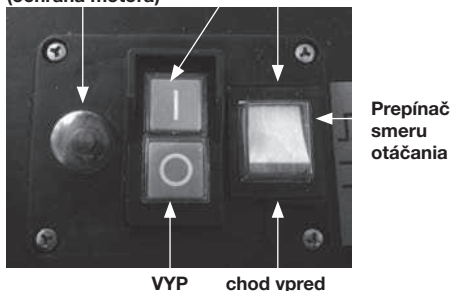

## Zapnutie

Stlačte zelený gombík  $\textcircled{1}$

## Vypnutie

Stlačte červený gombík  $\textcircled{0}$

## Poistka proti opätovnému rozbehu pri výpadku prúdu

Pri výpadku elektrickej energie sa prístroj automaticky vypne (spínač nulového napätia). Pre znovuzapnutie znovu stlačíte zelený gombík.

## Ochrana motora

Motor je vybavený ochranným spínačom a vypne sa pri preťažení samostatne. Motor sa dá po fáze ochladenia (cca 5 min.) znovu zapnúť. Pre znovuzapnutie

1. stlačte resetovací gombík (ochrana motora)

2. stlačte zelený gombík  $\textcircled{1}$ .

## Prepínač smeru otáčania

Prepínač smeru otáčania stlačajte iba ak je štiepkač vypnutý.

## Chod vpred - poloha

Materiál vťahuje a drví valcová fréza.

## Spätný chod - poloha

Valec pracuje v opačnom smere a zaseknutý materiál sa uvoľní. Keď dáte prepínač smeru otáčania

do polohy  , držte zelené tlačidlo hlavného vypínača stlačené. Valcová fréza sa nastaví do opačného smeru. Keď hlavný vypínač pustíte, ostane drvič automaticky stáť.

## Tipy

- Veľké predmety alebo kusy dreva sa po viacnásobnom spustení v smere rezania ako aj v smere pre uvoľňovanie uvoľnia.
- Na odstránenie zablokovaných predmetov z násypky použite drevenú tyč alebo hák.

$\Delta$  **Vždy počkajte, kým sa štiepkač zastaví, skôr než ho opäť zapnete.**

## Záchytný kôš

Vstavaný záchytný kôš je vybavený uzamykacím zariadením s bezpečnostným vypnutím stroja.

$\textcircled{i}$  Pred pripewnením alebo vynímaním záchytného koša vypnite stroj.

  $\Rightarrow$  Záchytný kôš je uzavretý a pevne spojený so strojom.

  $\Rightarrow$  Záchytný kôš je odomknutý a je možné ho vytiahnuť zo stroja. V tomto prípade sa nedá stroj spustiť.

Ak sa stane, že v prípade prevádzky uvoľníte zámok záchytného koša, stroj sa automaticky vypne.

## Práca so záhradným štiepkovačom

- Zaujmite také pracovné postavenie, aby ste sa nachádzali vedľa prístroja, alebo za prístrojom.
- ⚠ Dlhší materiál, ktorý z prístroja vyčnieva, by sa mohol pri vťahovaní nožmi vymrštiť! Dodržiavajte bezpečnostnú vzdialenosť!
- Nesiahajte nikdy do plniaceho a vyhadzovacieho otvoru.
- Nepribližujte sa tvárou alebo telom k plniacemu otvoru.
- Ruky, iné časti tela a odevu nedávajte do plniaceho lievika, vyhadzovacieho kanálu alebo do blízkosti iných pohyblivých dielov.
- Pred uvedením stroja do činnosti preskúšajte – či v plniacom lieviku nie sú zvyšky po drvení – že záchytný kôš je uzamknutý v stroji
- Nikdy nenahýbajte stroj pri zapnutom motore.
- Pri vkladaní dbajte na to, aby sa nedostali žiadne kovové časti, kamene, fľaše, alebo iné nespracovateľné predmety do lievika plnenia.
- So štiepkovačom je potrebné pracovať s ohľadom na kvalitu drveného materiálu, občas je potrebné drvený materiál povytiahnuť späť a odľahčiť tak zaťaženie stroja.
- Ak sa dostanú cudzie predmety do lievika plnenia, alebo prístroj začne vydávať nezvyčajné zvuky, alebo začne vibrovať, prístroj okamžite vypnúť a nechať ho zastaviť.

Pred reštartovaním zariadenie odpojte napájací kábel a uskutočnite nasledujúce kroky:

- ⚠ kontrola poškodenia
- vymeňte alebo opravte poškodené diely
- skontrolujte prístroj a pevne dotiahnite povolené diely

**Prístroj nesmiete opravovať, ak k tomu nie ste oprávnený (viď Bezpečnosť práce).**

### 👉 Čo smiem štiepkovať?

Áno:

- konáre každého druhu do maximálneho priemeru, v závislosti od druhu dreva a jeho čerstvosti
- zvädnuté, vlhké a viacero dní skladované záhradné odpady 🗑️ drvíť iba striedavo s konármi

Nie:

- sklo, kovové časti, umelé hmoty, igelitové tašky, kamene, textilie, korene so zemou
- odpady bez pevnej konzistencie, napr. kuchynský odpad

### 👉 Zvláštne upozornenia pre štiepkovanie:

- Materiál určený na štiepkovanie vkladajte vždy z pravej strany do plniaceho otvoru násypky.



- Na odstránenie zablokovaných predmetov z násypky použite drevenú tyč.
- Drvte konáre, vetvy a dreva krátko po ich odrezaní – tento materiál na drvenie vyschnutím veľmi stvrdne, maximálna prípustná hrúbka konárov sa tým znižuje.
- Pri silno spletených konároch odstráňte bočné výhonky.
- Spracovanie materiálov s vysokým obsahom vody náhylného na lepenie – tieto drvíť striedavo s drevnatým materiálom, aby sa predišlo upchatiu prístroja.
- Narezaný materiál by v okolí vyhadzovacieho kanálu nemal tvoriť vysoké stohy, čo by malo za následok, že drvený materiál spôsobí zapchatie vyhadzovacieho kanálu. V tomto prípade by mohlo dôjsť k tomu, že sa narezaný materiál vráti naspäť cez plniaci otvor. Preto pravidelne vyprázdňujte záchytný kôš.
- Ak je prístroj zapchatý, vyčistíte plniaci otvor a vyhadzovací kanál. Za týmto účelom najprv vypnite motor a vytiahnite zástrčku zo sieťovej zásuvky.
- Dbajte na to, aby sa dodržal pre Váš prístroj predpísaný maximálny spracovateľný priemer konárov (viď „Technické údaje“). V závislosti od druhu a surovosti dreva sa môže maximálny priemer konára, ktorý je potrebné spracovať, zmenšiť.
- Rezacie zariadenie vťahuje materiál na drvenie viac-menej samovoľne a plynule.
- Prepnutie smeru otáčok: Pri náhlom blokovaní prístroja sa dá prepnúť smer otáčania valcovej frézy a takým spôsobom posunúť rezaný materiál smerom naspäť.
  - Prístroj vypnúť
  - Vyčkat zastavenie stroja
  - Prístroj znovu zapnúť a vložiť ľahšie spracovateľný materiál na drvenie.
- Pri preťažení prístroja samočinne vypne ochranný spínač motora
  - Po cca 5 minútach znova štiepkovač zapnite pomocou resetovacieho tlačidla,
  - Keď prístroj nie je možné po tejto dobe zapnúť, vyhľadajte kapitolu "Možné poruchy".

## Nastavenie reznej dosky

Reznú dosku (B) je možné nastaviť na valcovej fréze (A) bezvôľovo. Pre efektívnu prevádzku by mala byť dodržaná čo najmenšia vzdialenosť (0 - 0,5 mm).

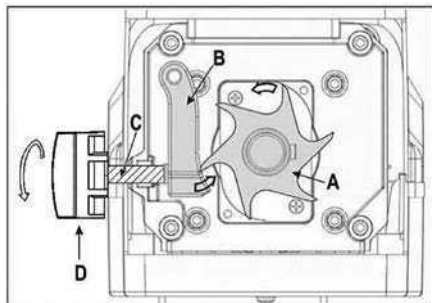

Mäkky materiál alebo mokré konáre sa môžu namiesto rezania trhať. Takýto problém môže spôsobiť aj rezná doska, ktorá sa po niekoľkých použitíach opotrebuje.

#### **Nastavenie vzdialenosti.**

Zapnite prístroj.

Na pravej strane plastového krytu sa nachádza zariadenie na nastavovanie. Za účelom nastavovania použite skrutku s ručičkou (D) a otáčajte ňou doprava tak, aby sa skrutka (C) posúvala k valcovej fréze (A). Otáčajte dovtedy, kým z vhadzovacieho otvoru nezačnú vypadať jemné hliníkové špony. Ako náhle sa to stane a začujete zvuk drhnutia, pootočte skrutkou naspäť proti smeru hodinových ručičiek o 1/4 otáčky. Ubezpečte sa, že rezná doska nie je v kontakte s valcovou frézou. Vykonajte test štiepkovania; v prípade potreby zmeňte nastavenie vzdialenosti.

## **Údržba a čistenie**

#### **• Pred začiatkom akejkoľvek údržby**

- vypnúť motor a vytiahnuť zástrčku zo zásuvky
- použiť ochranné rukavice, aby sa predišlo zraneniu rúk a prstov.

Varovanie! Nebezpečenstvo úrazu pohyblivými nebezpečnými časťami.

**Rezný nástroj sa po vypnutí nezastaví okamžite. Než začnete s opravou alebo údržbou, počkajte, kým sa všetky časti nezastavia. Dbajte na to, aby ste po údržbe alebo oprave odstránili náradie a kľúč na skrutky.**

#### **• Záhradný štiepkovač nevyžaduje takmer žiadnu údržbu. Pre udržanie jej hodnoty a dlhej životnosti dbajte na nasledovné**

- udržiujte vetracie otvory voľné a čisté
- kontrolujte upevňovacie skrutky (popr. ich dotiahnite)
- po drvení očist'ť prístroj z vnútra a z vonku. Používajte na čistenie Vášho náradia len teplú vlhkú handričku a jemnú kefku. Nikdy nepoužívajte čistiace prostriedky a rozpúšťadlá. Mohli by ste náradie spôsobiť neodstrániteľné škody. Umelohmotné časti môžu chemikálie rozleptať.



- štiepkovač nečistiť pod tečúcou vodou alebo pod tlakovým čistiacim prístrojom.
  - Namastiť nastriekaním kovové plochy štiepkovača po každom použití biologicky odbúrateľným olejom, ako ochranou proti korózii.
  - valcová fréza a za ňou sa nachádzajúca doska rezu sú diely podliehajúce opotrebovaniu, majú ale pri normálnom používaní a predpísanom nastavení dlhú životnosť niekoľkých rokov.
- Akékoľvek opravy alebo údržba, ktorá nie je popísaná v tomto návode na použitie, je potrebné vykonávať v autorizovanom servise.**

## **Náhradné diely**







Náhradné diely a servis zaisťuje predajca v servisných strediskách Mountfield. Obráťte sa na najbližšie servisné stredisko. Adresu strediska nájdete na [www.mountfield.sk](http://www.mountfield.sk).

## Možné poruchy



Pred každým odstránením poruchy – prístroj vypnúť

- vyčkajte úplného zastavenia stroja
- vytriahnuť sieťovú zástrčku

Porucha	Možná príčina	Odstránenie
motor sa nerozbehne	chyba sieťové napätie	skontrolovať poistky
	kábel prípojky je poškodený	nechať skontrolovať prístroj (elektrikárom)
	prístroj preťažený	nechajte prístroj vychladnúť Stlačte 1. resetovacie tlačidlo (ochrana motora) 2. zelené tlačidlo ① pre opätovné zapnutie
	záchytný kôš je odomknutý  (bezpečnostné vypínanie je vypnuté)	uzamknite záchytný kôš 
motor vrčí, ale sa nerozbehne	Valcová fréza je zablokovaná	vypnite prístroj  Zapnite prepínač smeru otáčania do polohy  Zapnite prístroj, až je zablokovanie odstránené. Prístroj opäť vypnite. Prepínač smeru otáčania  prepnite späť do polohy 
	kondenzátor je poškodený	prístroj zasať na opravu výrobcovi, popr. ním menovanej firme
materiál na rezanie nie je vŕhovaný	Fréza beží opačným smerom. Poloha spínača je nesprávna.	Prístroj vypnite a prepnite prepínač smeru otáčania 
	príliš mäkký alebo mokrý materiál na rezanie	vsunúť pomocou konára a nechať rozdrviť
	Opatrebovaná valcová fréza	Protidosku nastavte tak, ako je to popísané v kapitole „Nastavenie reznej dosky“, v prípade silného opotrebenia vymeňte frézu.
materiál na rezanie nie je čisto prerezaný	rezná doska je nesprávne nastavená	Reznú dosku nastavte tak, ako je to popísané v kapitole „Nastavenie reznej dosky“. Pokiaľ zaznamenáte neobvyklé správanie či zvuky pri chode frézy, stroj ihneď vypnite, a kontaktujte servis. Došlo zrejme už k opotrebovaniu reznej dosky a bude potrebné ju vymeniť.
prístroj beží, zablokuje sa ale pri najmenšom zaťažení a vypne sa ističom motora	kábel predlžovačky je príliš dlhý, alebo má príliš malý prierez, zástrčka sa nachádza príliš ďaleko od hlavnej prípojky a prierez vodiča prípojky je príliš malý	Prdlžovací kábel najmenej 1,5 mm <sup>2</sup> , maximálne 25 m dlhý. Pri dlhšom kábli prierez najmenej 2,5 mm <sup>2</sup> . (napr. H07RN-F)



## Technické údaje

	PATRIOT PS 2600	PATRIOT PS 2800
Výrobný rok	viď posledná strana	
Motor	motor na striedavý prúd 230 V~, 50 Hz, 2800 min <sup>-1</sup>	
Výkon motora P1 S6 - 40 % Neprerušovaná periodická prevádzka po dobu 10 min.: 4 min. trvalá plná záťaž 6 min. voľnobeh alebo nízka záťaž	2600 W	2800 W
Výkon motora P1 S1	2000 W	2300 W
Otáčky valcovej frézy	40 min <sup>-1</sup>	
Spínač	s ochranou proti preťaženiu, funkciou rezania a spätného chodu, akčný člen nulového napätia	
Hmotnosť	30 kg	31 kg
Hladina akustického tlaku L <sub>PA</sub> (meraná podľa smernice 2000/14/ES)	82,7dB(A), K=3dB(A)	82,4dB(A), K=3dB(A)
Nameraná hladina akustického výkonu L <sub>WA</sub> (meraná podľa smernice 2000/14/ES)	90,7dB(A), K=2,41dB(A)	89,1dB(A), K=2,42dB(A)
Zaručená hladina akustického výkonu L <sub>WA</sub> (meraná podľa smernice 2000/14/ES)	93 dB (A)	92 dB (A)
max. spracovateľný priemer konárov (platí iba pre čerstvé odrezky)	∅ max. 40 mm	∅ max. 45 mm
Ochranná trieda	I	
Druh ochrany	IP 24	
Zabezpečenie siete	16 A pomalé	

## ES Vyhlásenie o zhode

podľa smernice ES: **2006/42/ES**

Vyhlasujeme

**Mountfield a.s.**

Mirošovická 697

251 64 Mnichovice, Česká republika

na vlastnú zodpovednosť, že výrobok

**záhradný tichý štiepkovač PATRIOT PS 2600**

**záhradný tichý štiepkovač PATRIOT PS 2800**

**Sériové číslo: 000001 - 999999**

zodpovedá danej v.u. požiadavkám ES smernice a ustanoveniam nasledujúcich smerníc:

**2014/30/EU, 2011/65/EU a 2000/14/ES**

**Nasledujúce normy boli použité:**

EN 60335-1:2012/A11:2014;

EN 50434:2014; EN 62233:2008;

EN 55014-1:2006/A2:2011; EN55014-2:2015;

EN 61000-3-2:2014; EN 61000-3-11:2000;

IEC 62321-4

**Hodnoty zhody sa riadia podľa: 2000/14/ES – Príloha V**

Nameraná hladina akustického výkonu L<sub>WA</sub>

2600 W/2800 W – 90,7/89,1dB(A)

Zaručená hladina akustického výkonu L<sub>WA</sub>

2600 W/2800 W – 93/92 dB (A)

**Archív technickej dokumentácie:**

Mountfield a.s., Technický odbor, B. Trávníček

Všechnomy 56, CZ-251 63 Strančice



Mnichovice, 19. 11. 2018

**Jana Moravová**  
generálna riaditeľka  
Mountfield a.s.

## Záruka

Prosíme, prečítajte a rešpektujte priložené záručné prehlásenie a jeho podmienky. Adresu servisu nájdete na: [www.mountfield.sk](http://www.mountfield.sk)



**Vor der Instandsetzung des Gerätes ist es erforderlich, diese Gebrauchsanweisung zu lesen, alle darin angeführten Hinweise zu beachten und das Gerät auf die vorgeschriebene Weise zu montieren.**

**Die Gebrauchsanweisung für eine weitere Verwendung aufbewahren.**

## Inhalt

Lieferumfang	22
Maschinenbeschreibung	22
Betriebszeiten	22
Symbole auf dem Gerät	22
Symbole in der Gebrauchsanweisung	23
Anwendungsbeschränkung	23
Restrisiken	23
Arbeitssicherheit	24
Montage	27 / 42
Inbetriebnahme	27
Arbeit mit der Walzenhäcksler	28
Einstellung von Gegenmesser	29
Wartung und Pflege	29
Ersatzteile	29
Mögliche Störungen	30
Technische Daten	31
EG-Konformitätserklärung	31
Garantie	31

## Lieferumfang

Gemäß der unten genannten Liste kontrollieren Sie den Inhalt der Verpackung hinsichtlich

- > der Vollständigkeit
- > etwaiger Transportschäden. Die festgestellten Mängel sind dem Händler, Lieferanten bzw. Hersteller sofort zu melden. Keine späteren Beanstandungen werden anerkannt.

- 1 Gerät, teilweise montiert
- 1 Untergestell
- 2 Räder
- 2 Radabdeckungen
- 2 Standfüße
- 1 Beutel mit Schrauben
- 1 Fangkorb
- 1 Gebrauchsanweisung

## Maschinenbeschreibung

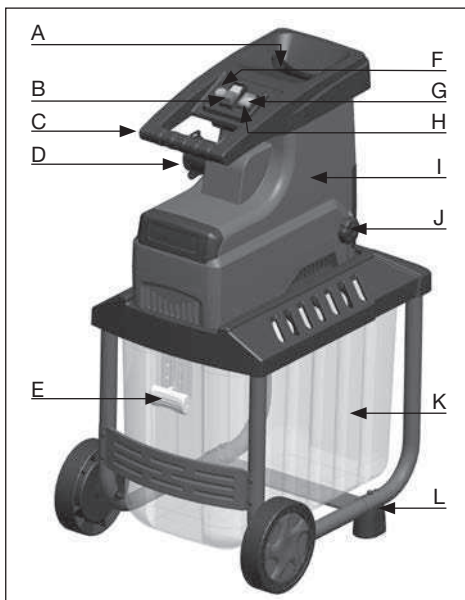

- A. Fülltrichter für Häckselgut
- B. Taste aus/ein
- C. Handgriff
- D. Netzstecker
- E. Fangkorbverriegelung
- F. Reset-Taste / Motorschutz
- G. Rückführungsschalter
- H. Startschalter
- I. Gehäuseoberteil
- J. Einstellvorrichtung
- K. Fangkorb
- L. Untergestell mit Rädern und Ständerfüßen

## Betriebszeiten

Beachten Sie hierbei die lokalen Vorschriften.

## Symbole auf dem Gerät



Vor der Inbetriebsetzung diese Gebrauchsanweisung lesen und beachten.







Vor einer Reparatur, Wartung oder Reinigung den Motor immer ausschalten und den Stecker vom Netz ziehen.

	Verletzungsgefahr durch fortschleudernde Teile des Häckselgutes beim laufenden Motor. Die Bedienung hat den Zutritt von weiteren Personen bzw. Haustieren in den Arbeitsbereich zu vermeiden.
---	---

	Gefahr - Rotierende Messer. Halten Sie Hände und Füße außerhalb der Öffnungen, während die Maschine läuft.
--	--





			
Augen- und Gehörschutzmittel verwenden.	Schutzhandschuhe verwenden.	Vor Feuchtigkeit schützen.	Nicht als Stufe verwenden.

Das Häckselgut ist richtig zerkleinert		Das Häckselgut ist nicht richtig zerkleinert
--	---	--

	Der Fangkorb ist verriegelt		Vor der Berührung der Maschinenteile ihren Stillstand abwarten.
	Der Fangkorb ist entriegelt		

 Elektrische Geräte gehören nicht in den Hausabfall. Geräte, ihr Zubehör und Verpackung umweltfreundlich entsorgen lassen. Gemäß der europäischen Richtlinie 2012/19/EU über Elektro- und Elektronik-Altgeräte ist es erforderlich, verwendete Elektrogeräte getrennt zu sammeln und zur umweltfreundlichen Entsorgung zu übergeben. Der Eigentümer des Elektrogerätes ist alternativ anstelle Rücksendung zur Mitwirkung bei der sachgerechten Verwertung im Falle der Eigentumsaufgabe verpflichtet. Das Altgerät kann hierfür auch einer Rücknahmestelle überlassen werden, die eine Beseitigung im Sinne des nationalen Kreislaufwirtschafts und Abfallgesetzes durchführt. Nicht betroffen sind den Altgeräten beigelegte Zubehörteile und Hilfsmittel ohne Elektrobestandteile.

## Symbole in der Gebrauchsanweisung

-  **Drohende Gefahr oder gefährliche Situation.** Die Nichtbeachtung dieses Hinweises kann zu einer Verletzung oder zu Sachschäden führen.
-  **Wichtige Hinweise zum sachgerechten Vorgang.** Die Nichtbeachtung dieser Hinweise kann Störungen verursachen.
-  **Hinweise für den Benutzer.** Diese Hinweise helfen Ihnen, alle Funktionen optimal zu nutzen.
-  **Montage, Bedienung und Wartung.** Hier wird genau erklärt, was zu tun ist.

## Anwendungsbeschränkung

Zu der beschränkten Anwendung gehört eine Zerkleinerung (Häckseln) von

- Ästen aller Art bis max. Durchmesser (im Zusammenhang mit der Holzart und Frische)

- verwelkten, feuchten, einige Tage lang gelagerten Gartenabfällen im Wechsel mit frischen Ästen

Eine Häckseln von Glas, Metall, Kunststoff, Plastiktüten, Steinen, Stoffabfällen, Wurzeln mit Erdreich, Abfällen ohne feste Konsistenz (z.B. Küchenabfällen) wird ausdrücklich ausgeschlossen.

Der Walzenhäcksler ist nur zur Nutzung im Haushalt und auf dem Garten geeignet.

Als Häcksler für Haus oder Hobby-Garten werden Geräte angesehen, die nicht in öffentlichen Anlagen, Parkanlagen, Sportstätten oder im Bereich der Land- oder Forstwirtschaft eingesetzt werden.

In diesen Kapitel gehört auch die Einhaltung der vom Hersteller vorgeschriebenen Hinweise hinsichtlich der Wartung, Pflege und bzw. Reparaturen oder Reinigung der Maschinen sowie auch Beachtung aller Sicherheitshinweise. Jede andere Verwendung der Maschine gehört nicht in den Anwendungsbereich der Maschine, und falls es bei solcher Verwendung zu Schäden kommt, gehen alle Risiken davon zum Lasten des Benutzers.

Eigenmächtige Änderungen der Maschine sind unzulässig und schließen die sämtliche Garantie des Herstellers für die auf diese Weise verursachten Schäden aus.

Die Verwendung des Walzenhäckslers, seine Einrichtung und Wartung ist nur den Personen erlaubt, die mit diesen Tätigkeiten vertraut und die über mögliche Risiken belehrt sind. Die etwaigen Reparaturen des Walzenhäckslers darf, laut Hersteller, nur ein autorisierter Service ausführen.

## Restrisiken

 Auch bei einer bestimmungsgemäßer Verwendung kann es trotz der Einhaltung aller betreffenden Sicherheitsbestimmungen noch Restrisiken geben, die durch die Konstruktion der Maschinen gegeben sind.

Diese Restrisiken können durch Beachtung der „Arbeitssicherheit“ und der „Anwendungsbeschränkung“ sowie auch dieser Gebrauchsanweisung minimiert werden.

Bei der Arbeit selbst werden die Verletzungsgefahr und andere eventuelle Schäden durch Rücksicht und Vorsicht verringert.

- Gefahr einer Finger- und Händeverletzung, falls man durch eine Öffnung mit der Hand greift und an das Messerwerk gelangt.
- Gefahr einer Finger- und Händeverletzung bei der Montage und Reinigung von Schneidwalze.
- Gefahr einer Verletzung durch weggeschleudertes Häckselgut in der Umgebung des Fülltrichters.
- Gefährdung durch elektrischen Strom bei Verwendung eines schlechten Netzanschlusses.
- Berührung der spannungsführenden Teile bei dem Öffnen von elektrischen Bauteilen.
- Beeinträchtigung des Gehörs bei einer längeren Arbeit ohne Gehörschutz.

- Trotz aller Maßnahmen können darüber hinaus noch weitere nicht offensichtliche Restrisiken bestehen.

## Arbeitssicherheit

**Vor der Inbetriebnahme dieses Produktes sollen Sie folgende Hinweise und Vorschriften zum Thema Arbeitssicherheit des jeweiligen Berufsverbandes bzw. des betreffenden Landes lesen und beachten, um sich selbst und andere vor einer möglichen Verletzung zu schützen.**

 Dieses Gerät darf nicht von Kindern benutzt werden. Kinder sollten beaufsichtigt werden, damit sie nicht mit dem Gerät spielen. Reinigung und Wartung darf nicht von Kindern durchgeführt werden.

Das Gerät darf nicht von Personen mit eingeschränkten körperlichen, sensorischen oder geistigen Fähigkeiten oder unzureichender Erfahrung und Wissen oder Personen, welche mit den Anweisungen nicht vertraut sind, verwendet werden.

 Über Sicherheitshinweise alle anderen Personen informieren, die mit der Maschine arbeiten.

 Die Sicherheitshinweise gut aufbewahren.

 **Reparaturen der Sicherheitsabschaltung dürfen nur vom Hersteller oder von durch ihn beauftragten Personen ausgeführt werden.**

- Vor dem Gebrauch machen Sie sich mit dem Gerät mit Hilfe dieser Gebrauchsanweisung vertraut.
- Verwenden Sie das Gerät nicht zu Zwecken, zu denen es nicht bestimmt ist (siehe Anwendungsbeschränkung und Arbeit mit dem Walzenhäcksler).
- Bei der Arbeit ist es erforderlich, sicheren Stand und Gleichgewicht zu halten. Strecken Sie sich nicht vor über den Walzenhäcksler. Beim Einwerfen des Abfalls stehen Sie immer so gerade, wie der Häcksler. Stehen Sie beim Einwerfen von Material niemals höher als die Maschine.
- Seien Sie aufmerksam. Achten Sie darauf, was Sie machen. Gehen Sie verantwortungsvoll an die Arbeit. Verwenden Sie das Gerät nicht, wenn Sie müde oder unter dem Einfluss von Drogen, Alkohol oder Arzneien sind. Ein Augenblick der Unachtsamkeit bei dem Gebrauch dieses Gerätes kann schwere Verletzungen zur Folge haben.
- Bei der Arbeit immer Schutzbrille, Arbeitshandschuhe und Gehörschutz tragen.

- Tragen Sie beim Betrieb der Maschine immer festes Schuhwerk und lange Hosen. Betreiben Sie die Maschine nicht barfußig oder in leichten Sandalen.
- Tragen Sie keine lose herabhängende Kleidung oder solche mit hängenden Bändern oder Kordeln.
- Es ist zu beachten, dass der Benutzer selbst für Unfälle oder Gefährdungen gegenüber anderen Personen oder deren Besitz verantwortlich ist.
- Das Gerät darf nicht von Kindern und Jugendlichen (bis 16 Jahre) bedient werden.
- Passen Sie auf die Kinder auf. Sie dürfen sich in der Nähe des Gerätes nicht aufhalten.
- Das Gerät nie einschalten, wenn sich in dem Arbeitsbereich andere Personen befinden.
- Das Gerät nie unbeaufsichtigt lassen.
- Den Arbeitsbereich in Ordnung halten! Eine Unordnung kann zu einer Verletzung führen.
- Eine Arbeitsstellung seitlich oder hinter dem Gerät einnehmen. Nie im Bereich der Austrittsöffnung stehen.
- Niemals in die Einfüll- oder Austrittsöffnung greifen.
- Gesicht und Körper von der Einfüllöffnung fernhalten.
- Das Gerät nicht überlasten! In dem angegebenen Leistungsbereich ist die Arbeit besser und sicherer.
- Das Gerät nur mit kompletten und richtig montierten Schutzeinrichtungen betreiben, nichts ändern, was die Sicherheit beeinträchtigen könnte.
- Das Gerät nie ohne Einfülltrichter betreiben.
- Das Gerät bzw. Teile des Gerätes nicht verändern.
- Vor dem Einschalten des Motors das Gerät schließen.
- Das Gerät darf nicht mit Wasser bespritzt werden (es droht eine Verletzung durch elektrischen Strom).
- Auf die Arbeitsumwelt und ihren Einfluss auf die Arbeit achten:
  - Das Gerät nie in feuchter oder nasser Umgebung verwenden.
  - Das Gerät nicht im Regen stehen lassen oder bei Regen arbeiten.
  - Für gute Beleuchtung sorgen.
- Das Gerät nur in eine entsprechende vorschriftsgemäße Steckdose anschließen.
- Um Verletzungsgefahr für die Finger zu vermeiden

den, sollen bei der Montage oder Reinigung Schutzhandschuhe getragen werden.

- Das Gerät nicht mit dem laufenden Motor transportieren.
- Stoppen Sie die Maschine und entfernen Sie den Stecker aus der Steckdose. Stellen Sie sicher, dass alle beweglichen Teile vollständig ausgelau- fen sind, vor:
  - Anbringen und Herausnehmen des Fang korbs
  - Wartung, Überprüfung, Reinigung oder sonsti- gen Arbeiten an der Maschine
  - Transport
  - Kontrolle der Anschlussleitung, ob die Kabel nicht beschädigt oder verschlungen sind.
  - Beförderung
  - Reparaturen
  - Verlassen der Maschine (auch bei kurzfristigen Unterbrechungen).
  - vor dem Beseitigen einer Verstopfung oder Säuberung verstopfter Kanäle
- Bei Verstopfungen von Einfüll- oder Austritts- öffnung zuerst das Gerät ausschalten und vom Netz trennen. Erst dann die Verstopfungsquelle beseitigen.
- Achten Sie darauf, dass der Motor frei von Abfällen und sonstigen Ansammlungen ist, um den Motor vor Schaden oder möglichem Feuer zu bewahren.
- Maschine auf eventuelle Beschädigungen prüfen:
  - Den einwandfreien Zustand des Gerätes hinsichtlich seiner Funktion und Sicherheit sorgfältig überprüfen.
  - Überprüfung, ob die beweglichen Teile einwand- frei funktionieren, nicht klemmen und nicht be- schädigt sind. Die Teile müssen richtig montiert sein und die Bedingungen für den fehlerfreien Betrieb und damit auch für den sicheren Gang erfüllen.
  - Beschädigte Sicherheitseinrichtungen oder Bestandteile müssen in einer autorisierten Fachwerkstatt sachgemäß repariert oder ersetzt werden, soweit nicht anders in der Gebrauchs- anweisung angeführt ist.
  - Das Gerät nie einschalten, wenn sich in dem Ar- beitsbereich noch eine andere Person befindet.
- Unbenutztes Gerät in einem trockenen, geschlos- senen Raum aufbewahren (auch Werkzeuge), außerhalb der Reichweite von Kindern.
- Benutzen Sie die Maschine nicht auf einer gepflasterten mit Kies bestreuten Fläche, auf der ausgeworfenes Material Verletzungen verursa- chen könnte.



- Vor Inbetriebnahme der Maschine sind alle Schrauben, Muttern, Bolzen und anderes Befes- tigungsmaterials auf festen Sitz zu überprüfen und dass Abdeckungen und Schutzschilder an ihrem Platz sind. Beschädigte oder unleserliche Aufkleber sind zu ersetzen.
- Vergewissen Sie sich vor Starten der Maschine, dass der Einwurfrichter leer ist.
- Halten Sie sich bei Inbetriebnahme der Maschine immer außerhalb der Auswurfzone.
- Lassen Sie verarbeitetes Material nicht innerhalb des Auswurfbereiches anhäufen; dies könnte den richtigen Auswurf verhindern und zu Rückschlag des Materials durch die Einwurfföffnung führen.
- Achten Sie darauf, dass alle Abdeckungen und Abweiser an ihrem Platz und in gutem Arbeitszu- stand sind.
- Ändern Sie nicht die Reglereinstellung des Motors; die Drehzahl regelt die sichere maximale Arbeitsgeschwindigkeit und schützt den Motor und alle sich drehenden Teile vor Schaden durch übermäßige Geschwindigkeit. Wenden Sie sich bei Problemen an den Kundendienst.
- Ist die Maschine zwecks Wartung, Lagerung oder Austausch eines Zubehörs ausgeschaltete, stellen Sie sicher, dass der Netzstecker gezogen ist. Stellen Sie sicher, dass alle beweglichen Teile stillstehen und falls es einen Schlüssel gibt, dieser abgezogen ist.
- Lesen Sie die Maschine vor Wartung, Verstellung usw. abkühlen.
- Bei Wartung des Schneidwerkzeugs ist zu be- rücksichtigen, dass dieses durch den Startme- chanismus immer noch laufen kann, selbst wenn der Motor durch die Verriegelung der Abdeckung nicht läuft.
- Örtlich geltende Vorschriften können das Alter des Benutzers beschränken.
- Verwenden Sie die Maschine nur in der empfohle- nen Lage und nur auf einer festen ebenen Fläche.
- Ersetzen Sie abgenutzte und beschädigte Einzel- teile satzweise, um Unwucht zu vermeiden.
- Vor dem Gebrauch sind immer Anschluss- und Verlängerungsleitung auf Anzeichen von Beschä- digung oder Alterung zu untersuchen. Falls die Leitung während der Benutzung beschädigt wird, muss sie sofort vom Versorgungsnetz getrennt werden. **BERÜHREN SIE DIE LEITUNG NICHT, BEVOR SIE VOM NETZ GETRENNT IST.** Benut- zen Sie die Maschine nicht, wenn die Leitung beschädigt oder abgenutzt ist.
- Lassen Sie nicht zu, dass sich Hände, andere Körperteile oder Kleidung in der Zuführung, im

Auswurfkanal oder in der Nähe bewegter Teile befinden.

- Seien Sie bei der Zuführung von Material in die Maschine extrem sorgfältig, dass keine Metallstücke, Steine, Flaschen, Büchsen oder andere Fremdojekte eingeführt werden.
- Kippen Sie die Maschine nicht, solange die Energiequelle läuft.
- Warten Sie die Maschine mit Sorgfalt und halten Sie sie sauber.
- Ersetzen Sie verschlissene oder beschädigte Teile aus Sicherheitsgründen. Benutzen Sie nur Originalersatzteile und -zubehör.
- Versuchen Sie niemals, die Verriegelungsfunktion der Schutzeinrichtung zu umgehen.
- Vermeiden Sie eine abnormale Körperhaltung. Behalten Sie immer das Gleichgewicht, um jederzeit einen sicheren Stand an Hängen zu haben. Gehen, nicht laufen.
- Warnung! Berühren Sie keine sich bewegenden gefährlichen Teile, bevor die Maschine vom Netzanschluss getrennt wurde und die beweglichen gefährlichen Teile vollständig zum Stillstand gekommen sind.
- Warnung! Beachten Sie, kein beschädigtes Kabel an die Stromversorgung anzuschließen oder ein beschädigtes Kabel zu berühren, bevor es von der Stromversorgung getrennt wurde, da beschädigte Kabel zum Berühren aktiver Teile führen können.
- Halten Sie das Verlängerungskabel von beweglichen gefährlichen Teilen fern, um Beschädigungen an Kabeln zu vermeiden, welche zum Berühren aktiver Teile führen können.
- Empfehlung: Betreiben Sie die Maschine nicht bei schlechten Wetterbedingungen, besonders bei Blitzgefahr.

## Elektrische Sicherheit

- Ausführung der Anschlussleitung nach IEC 60245 (z.B. H07RN-F) mit einem Leiterquerschnitt von mindestens
  - 1,5 mm<sup>2</sup> bei einer Kabellänge bis 25 m
  - 2,5 mm<sup>2</sup> bei einer Kabellänge über 25 m (bis ca. 40 m)
- Lange und dünne Anschlussleiter verursachen einen Spannungsabfall. Der Motor erreicht nicht mehr seine maximale Leistung, die Funktion des Gerätes ist schlechter.
- Bei der Verwendung einer Kabeltrommel das Kabel komplett abwickeln.

- Die Stecker und Steckdosen an den Anschlussleitern müssen aus Gummi, Weich-PVC oder einem anderen thermoplastischen Material von der gleichen mechanischen Festigkeit sein oder mit diesem Material überzogen sein.
- Die Steckdose der Anschlussleitung muss vor Spritzwasser geschützt sein.
- Bei der Kabelführung ist darauf zu achten, dass das Kabel nicht gequetscht, geknickt und die Steckdose nicht nass wird.
- Kabel nicht zu Zwecken verwenden, zu denen sie nicht bestimmt sind. Kabel vor Hitze, Öl und scharfen Kanten schützen. Kabel nicht verwenden, um den Stecker aus der Steckdose zu ziehen.
- Das Verlängerungskabel ist regelmäßig zu kontrollieren und bei einer Beschädigung zu ersetzen.
- Beschädigte el. Teile und Leitungen vor dem Abschalten von dem Netz nicht berühren.
- Keine defekten Anschlussleitungen verwenden.
- Im Freien sind nur dafür zugelassene und entsprechend gekennzeichnete Verlängerungskabel zu verwenden.
- Keine provisorischen Elektroanschlüsse verwenden.
- Schutzeinrichtungen dürfen nie überbrückt oder außer Betrieb gesetzt werden.
- Das Gerät über Fehlerstromschutzschalter (30 mA) ans Netz anschließen.

 Der Elektroanschluss und Reparaturen der elektrischen Teile dürfen nur von einer fachlich befähigten Elektrofachkraft durchgeführt werden. Sie muss dabei lokale Vorschriften einhalten, vor allem betreffend der Schutzmaßnahmen.

 Reparaturen von anderen Teilen des Gerätes werden von dem Hersteller oder einer von ihm beauftragten Servicestelle durchgeführt werden.

 Nur Originalersatzteile verwenden. Durch den Gebrauch von anderen Ersatzteilen kann es zur Verletzung der Benutzer kommen. Für hieraus resultierende Schäden haftet der Hersteller nicht.

Wenn ein Ersatz der Anschlussleitung erforderlich ist, dann ist dies vom Hersteller oder seinem Vertreter auszuführen, um Sicherheitsgefährdungen zu vermeiden.



## Montage

siehe Seite 42

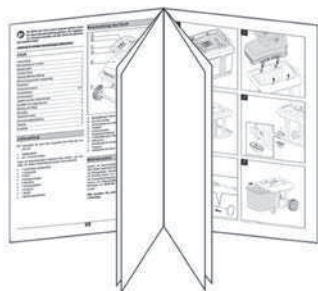

## Inbetriebnahme

- Vergewissern Sie sich, dass das Gerät komplett und richtig montiert ist.
- Der Häcksler ist vor dem Gebrauch auf einen waagerechten und festen Untergrund zu stellen (Kippgefahr).
- Das Gerät nur im Freien verwenden. Die minimale sichere Entfernung von anderen Wänden (draußen) oder anderen festen Gegenständen beträgt 2 m.
- Vor jedem Gebrauch ist Folgendes zu überprüfen:
  - defekte Stellen der Anschlussleitung (Risse, Schnitte usw.) ⚠ keine defekten Leitungen verwenden
  - eventuelle Beschädigung des Gerätes (siehe Arbeitssicherheit)
  - festen Sitz von allen Schrauben

## Netzanschluss

- Vergleichen Sie die Spannung auf dem Typenschild mit der Netzspannung und schließen Sie das Gerät an die entsprechende und vorschriftsmäßige Steckdose an.
- Das Gerät ist mit Hilfe der richtigen Sicherungen anzuschließen.
- Verlängerungskabel mit genügendem Querschnitt verwenden.

## Netzabsicherung

2 600 W / 2 800 W	16 A träge
-------------------	------------

## Netzimpedanz

Bei ungünstigen Netzbedingungen kann es während der Einschaltung des Gerätes zur kurzzeitigen Spannungsabsenkung kommen. Diese kann andere Geräte beeinträchtigen (z.B. Flackern einer Lampe).

Es werden keine Störungen erwartet, falls die maximale Netzimpedanz laut Tabelle eingehalten ist.

Leistungsaufnahme $P_1$ (W)	Netzimpedanz $Z_{max}$ ( $\Omega$ )
2 600 W / 2 800 W	0,31

## Einschalter/Ausschalter

Keine Geräte benutzen, bei denen es nicht möglich ist, den Schalter ein- und auszumachen. Beschädigte Schalter müssen repariert oder ersetzt werden.

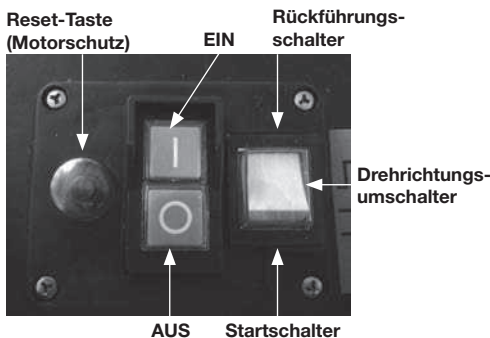

**Einschalten**  
Die grüne Taste drücken ①

**Ausschalten**  
Die rote Taste drücken ②

**Wiederanlaufsicherung bei Stromausfall**

Bei einem Stromausfall schaltet das Gerät automatisch ab (Nullspannungsauslöser). Um es wieder einzuschalten, die grüne Taste noch einmal drücken.

## Motorschutz

Der Motor ist mit einem Schutzschalter ausgestattet und schaltet bei einer Überlastung selbsttätig ab. Nach einer Abkühlung (ca. 5 Minuten) kann der Motor wieder eingeschaltet werden. Drücken Sie

1. die Reset-Taste (Motorschutz)
2. die grüne Taste zur Wiedereinschaltung ①

## Drehrichtungsumschalter

Der Drehrichtungsumschalter ist nur bei abgeschalteten Walzenhäcksler zu betätigen.

### Startschalter - Stellung

Das Material wird von einer Schneidwalze eingezogen und gehäckselt.

### Rückführungsschalter - Stellung

Die Fräse arbeitet in der umgekehrten Richtung und das eingeklemmte Material wird frei. Nachdem der Drehrichtungsumschalter in die Stellung umgeschaltet wurde, die grüne

Taste des Ein-/Ausschalters gedrückt halten. Die Fräse dreht sich jetzt in einer umgekehrten Richtung. Nach einem Loslassen der Taste bleibt der Häcksler automatisch stehen.

## Tipps

- Große Gegenstände und Holzstücke werden nach einer wiederholten Betätigung sowohl in Scheide- als auch in Freigaberichtung entfernt.
- Zur Beseitigung der festgeklebten Gegenstände aus dem Füllrichter oder der Auswurföffnung eine Holzstange oder Haken verwenden.

**⚠ Vor der erneuten Einschaltung abwarten, bis das Gerät stillsteht.**

## Fangkorb

Der eingebaute Fangkorb ist mit einer Verriegelung zur sicheren Ausschaltung der Maschine ausgestattet.

**ⓘ** Vor dem Anbringen oder Herausnehmen des Fangkorbes ist das Gerät immer auszuschalten.



⇒ Der Fangkorb ist verriegelt und mit dem Gerät fest verbunden.



⇒ Der Fangkorb ist entriegelt und kann aus dem Gerät herausgenommen werden. In diesem Falle ist es nicht möglich, die Maschine einzuschalten

Falls der Fangkorb während des Betriebs entriegelt wird, schaltet das Gerät automatisch ab.

## Arbeit mit dem Walzenhäcksler

- Eine Arbeitsstellung seitlich oder hinter dem Gerät einnehmen.
- **⚠** Längeres Material, das aus dem Gerät herausragt, könnte zurückschnellen, wenn es von den Messern eingezogen wird! Sicherheitsabstand einhalten!
- Niemals in die Einfüll- oder Austrittsöffnung greifen.
- Gesicht und Körper von der Einfüllöffnung fernhalten.
- Hände, andere Körperteile und Kleidung von Einfüll-, Austrittsöffnung oder von beweglichen Teilen der Maschine fernhalten.
- Vor dem Einschalten des Gerätes überprüfen - ob es keine Häckselreste in dem Füllrichter gibt - ob der Fangkorb verriegelt ist.
- Das Gerät bei dem laufenden Motor nie kippen.
- Bei dem Füllen darauf achten, dass keine Metallgegenstände, Steine, Flaschen oder andere nicht zu verarbeitende Gegenstände in den Füllrichter gelangen.
- Es ist erforderlich, bei der Arbeit mit dem Häcksler die Qualität und Feuchtigkeit des Häckselgutes zu berücksichtigen, das Häckselgut ist ab und zu aufzuziehen, um die Belastung der Maschine zu reduzieren.
- Falls in den Füllrichter fremde Gegenstände gelangen oder das Gerät anfängt, außergewöhnliche Geräusche oder Vibrationen zu machen, ist das Gerät sofort auszuschalten und zum Stillstand kommen zu lassen. Den Netzstecker ziehen und unternehmen

Sie die folgenden Schritte, bevor sie die Maschine neu starten.

- **⚠** Schäden kontrollieren
- beschädigte Teile ersetzen oder reparieren
- das Gerät überprüfen und lockere Teile festziehen.

Ohne eine Berechtigung darf das Gerät nicht repariert werden.

## ☞ Was kann man häckseln?

Ja:

- Äste aller Art bis zum max. Durchmesser, im Zusammenhang mit der Holzart und –frische
- welkete, feuchte mehrere Tage gelagerte Gartenabfälle nur im Wechsel mit Ästen

Nein:

- Glas, Metallteile, Kunststoffe, Plastiktüten, Steine, Stoffabfälle, Wurzeln mit Erdreich usw.
- Abfälle ohne feste Konsistenz, z.B. Küchenabfälle

## ☞ Hinweise zum Häckseln:

➤ Das geschnittene Material in die Einfüllöffnung des Füllrichters immer von der rechten Seite nachfüllen.

**ⓘ** Häckseltechnik

- Zur Beseitigung der blockierten Gegenstände aus dem Füllrichter oder der Austrittsöffnung eine Holzstange verwenden.
- Äste, Zweige und Hölzer kurz nach dem Schneiden häckseln – das Häckselgut wird nach der Austrocknung sehr hart und der max. angeführte Durchmesser wird hierdurch geringer
- Bei stärker verzweigten Ästen sind die Seitentriebe zu entfernen.
- Verarbeiten der wasserhaltigen, zum Verkleben neigenden Materialien - diese sind mit Holzmaterial zu abwechseln, um eine Verstopfung des Gerätes zu vermeiden.
- Das gehäckselte Gut darf die Austrittsöffnung nicht verstopfen. Dadurch kann es zu einem Rückschlag des Materials durch die Einfüllöffnung kommen. Der Fangkorb ist regelmäßig und rechtzeitig zu entleeren.
- Bei einer Verstopfung der Einfüll- oder Austrittsöffnung sind diese zu reinigen. Vorher den Motor ausschalten und durch Ziehen des Steckers vom Netz trennen.
- Den max. Astdurchmesser einhalten (siehe Technische Daten). Je nach Art und Frische des Holzes kann sich der Durchmesser der Äste verringern.
- Die Schneidwalze zieht das Häckselgut selbständig in die Maschine ein. Durch einen langsamen Lauf der Schneidwalze kommt es nicht zum ruckfreien Gang des Materials.
- Selbsttätiges Umschalten der Drehrichtung: Bei einer plötzlichen Blockierung des Gerätes kann die Drehrichtung der Schneidwalze umschalten und das Häckselgut wird dabei zurückgeschoben.
  - Das Gerät ausschalten.
  - Stillstand der Schneidwalze abwarten.



- Das Gerät wieder einschalten, ein besser zu verarbeitendes Material verwenden.
- Bei der Überlastung schaltet der Motorschutzschalter automatisch ab
  - den Walzenhäcksler nach ca. 5 Min. mit der Reset-Taste wieder einschalten
- lässt sich das Gerät nach dieser Zeit nicht einschalten, suchen Sie die Lösung im Kapitel Mögliche Störungen.

## Einstellen des Gegenmessers

Das Gegenmesser B kann an der Schneidwalze A spielfrei eingestellt werden. Ein möglichst kleiner Abstand sollte für einen effektiven Betrieb eingehalten werden. (0 - 0,5 mm)

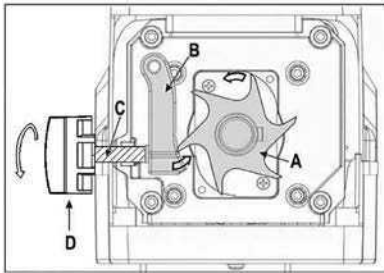

Weiches Material oder nasse Zweige können reißen statt geschnitten werden. Auch ein nach mehrfacher Betätigung verschlissenes Gegenmesser kann zu diesem Problem führen.

### Einstellen des Abstandes.

Schalten Sie das Gerät ein.

Auf der rechten Seite des Kunststoffgehäuses befindet sich eine Einstellvorrichtung. Zum Einstellen des Abstands setzen Sie den Einstellknopf (D) ein und drehen Sie ihn nach rechts, so dass sich die Einstellschraube (C) zur Schneidwalze (A) hin bewegt. Drehen Sie so lange, bis feine Alu-späne aus dem Auswurfschlitz fallen. Sobald dies geschieht und das kratzige Geräusch ist zu hören, drehen Sie die Einstellvorrichtung gegen den Uhrzeigersinn um 1/4 Umdrehung zurück. Stellen Sie sicher, dass das Gegenmesser nicht in Kontakt mit der Schneidwalze ist. Probieren Sie nochmals das Häckseln, passen Sie ihn gegebenenfalls an.

## Wartung und Pflege

### • Vor dem Beginn jeder Wartung

- Motor abschalten und Netzstecker aus der Steckdose ziehen.
- Schutzhandschuhe anziehen, um eine Verletzung zu vermeiden.

Warnung! Verletzungsgefahr durch bewegliche gefährliche Teile.

**Achtung bei der Wartung des Schneidwerkes. Vor einer Reparatur oder Wartung ist es abzuwarten, bis alle beweglichen Teile stillstehen.**

**Es ist darauf zu achten, dass das bei der Reparatur oder Wartung verwendete Werkzeug wieder beseitigt wird.**

### • Der Walzenhäcksler ist weitgehend wartungsfrei. Zur Werterhaltung und einer langen Lebensdauer ist Folgendes zu beachten

- Die Lüftungsschlitze in der Motorabdeckung frei und sauber halten. Zur Reinigung Ihres Gerätes entweder ein feuchtes Tuch oder eine weiche Bürste benutzen. Keine chemischen Reinigungs- oder Lösungsmittel verwenden. Diese könnten dem Gerät irreparable Schäden zufügen. Die Kunststoffteile können von diesen Mitteln beschädigt werden.
- Die Befestigungsschrauben überprüfen (ggf. nachziehen).
- Nach dem Häckseln das Gerät reinigen.



- Den Häcksler nicht mit fließendem Wasser oder Hochdruckreinigern reinigen.
- Blanke Metallteile nach jedem Gebrauch mit umweltschonendem, biologisch abbaubarem Öl vor der Korrosion schützen.
- Die Schneidwalze und Schneidplatte sind Verschleißteile. Bei einer normalen Verwendung und einer richtigen Einstellung haben sie jedoch eine Lebensdauer von einigen Jahren.

### • Jegliche Reparaturen oder Wartungsarbeiten, die in dieser Gebrauchsanleitung nicht genannt werden, sind vom Kundendienst vorzunehmen.





## Ersatzteile

Ersatzteile und Service werden von Hersteller Service Zentrums sichergestellt. Wenden Sie sich an Ihr nächstgelegenes Servicecenter. Die Adresse des Zentrums finden Sie unter [www.mountfield.cz](http://www.mountfield.cz).

## Mögliche Störungen



Vor jeder Störungsbeseitigung – den Walzenhäcksler ausschalten  
 – den Stillstand des Gerätes abwarten  
 – den Netzstecker aus der Steckdose ziehen

Störung	Mögliche Ursache	Beseitigung
Motor läuft nicht an	Ausfall der Netzspannung	Die Absicherung kontrollieren.
	Anschlusskabel defekt	Das Kabel überprüfen (Elektrofachkraft)
	Das Gerät ist überlastet (Motorschutz ist ausgelöst)	Das Gerät abkühlen lassen Drücken Sie 1. die Reset-Taste (Motorschutz) 2. die grüne Taste zur Wiedereinschaltung ①
	Fangkorb ist entriegelt  (Sicherheitsabschaltung ist ausgelöst)	Den Fangkorb verriegeln 
Motor brummt, läuft jedoch nicht an	Die Schneidwalze blockiert	Das Gerät abschalten  Den Drehrichtungsumschalter in die Stellung  schalten. Das Gerät einschalten, bis zur Behebung der Blockierung laufen lassen. Das Gerät wieder ausschalten. Den Drehrichtungs- umschalter wieder in die Stellung  zurückschalten.
	Kondensator defekt	Das Gerät reparieren lassen, ein autorisiertes Servicecenter kontaktieren
Das Häckselgut wird nicht eingezogen	Die Schneidwalze läuft rückwärts. Schlechte Stellung des Kippschalters	Das Gerät ausschalten und den Drehrichtungs- umschalter umstellen  .
	Weiches oder feuchtes Häckselgut	Das Häckselgut mit einem trockenen Ast nachschieben und häckseln
	Verschleiß an der Schneidwalze	Die Platte des Gegenmessers laut Beschreibung aus dem Absatz „Einstellen des Gegenmessers“ einstellen, bei einem starken Verschleiß ist die Schneidwalze zu ersetzen.
Das Häckselgut ist nicht sauber zerklüftet	Das Gegenmesser ist nicht ausreichend eingestellt	Das Gegenmesser einstellen Wenn Sie bei der Schneidwalze ungewöhnliches Verhalten oder Geräusche bemerken, schalten Sie die Maschine sofort aus und wenden Sie sich an unser Servicecenter. Es hat wahrscheinlich eine Abnutzung auf dem Gegenmesser gegeben und muss ersetzt werden.
Das Gerät läuft an, bei einer kleinen Belastung wird jedoch blockiert und schaltet über Motorschutzschalter ab	Langes Verlängerungskabel oder zu kleiner Querschnitt. Steckdose ist zu weit von dem Hauptanschluss entfernt und zu kleiner Querschnitt der Anschlussleitung	Ein Verlängerungskabel mit einem Mindestquerschnitt von 1,5 mm <sup>2</sup> , max. Länge 25 m, bei einem längeren Kabel einen Querschnitt von mind. 2,5 mm <sup>2</sup> verwenden (z.B. H07RN-F)

## Technische Daten

	PATRIOT PS 2600	PATRIOT PS 2800
Baujahr	siehe die letzte Seite	
Motor	Wechselstrommotor 230 V~, 50 Hz, 2800 min <sup>-1</sup>	
Motorleistung P1 S6 – 40 % ununterbrochener periodischer Betrieb bei 10 min.: 4 min. Dauerbetrieb 6 min. Leerlauf oder geringe Last	2600 W	2800 W
Motorleistung P1 S1	2000 W	2300 W
Drehzahl der Schneidwalze	40 min <sup>-1</sup>	
Ein-/Ausschalter	mit einem Überlastschutz, einer Schneid- und Rücklauf-funktion, einem Nullspannungsauslöser	
Gewicht	30 kg	31 kg
Schalldruckpegel L <sub>PA</sub> (gemessen nach 2000/14/EG)	82,7dB(A), K=3dB(A)	82,4dB(A), K=3dB(A)
Gemessener Schalleistungspegel L <sub>WA</sub> (gemessen nach 2000/14/EG)	90,7dB(A), K=2,41dB(A)	89,1dB(A), K=2,42dB(A)
Garantierter Schalleistungspegel L <sub>WA</sub> (gemessen nach 2000/14/EG)	93 dB (A)	92 dB (A)
Max. Durchmesser der zu verarbeitenden Äste (nur frisches Holz)	∅ max. 40 mm	∅ max. 45 mm
Schutzklasse	I	
Schutzart	IP 24	
Netzabsicherung	16 A träge	

## EG-Konformitätserklärung

Entsprechend der EG-Richtlinie: **2006/42/EG**

hiermit erklären wir

**Mountfield a.s.**

Mirošovická 697

251 64 Mnichovice, Tschechische Republik

in alleiniger Verantwortung, dass das Produkt

**Leise-Walzenhäcksler PATRIOT PS 2600**

**Leise-Walzenhäcksler PATRIOT PS 2800**

**Seriennummer:** 000001 - 999999

mit den Bestimmungen der o.a. EG-Richtlinie, sowie mit den Bestimmungen folgender Richtlinien konform ist:

**2014/30/EU, 2011/65/EU und 2000/14/EG**

**Folgende harmonisierte Normen wurden angewandt:**

EN 60335-1:2012/A11:2014;

EN 50434:2014; EN 62233:2008;

EN 55014-1:2006/A2:2011; EN55014-2:2015;

EN 61000-3-2:2014; EN 61000-3-11:2000;

IEC 62321-4

**Konformitätsbewertungsverfahren: 2000/14/EG – Anhang V**

Gemessener Schalleistungspegel L<sub>WA</sub>

2600 W/2800 W – 90,7/89,1dB(A)

Garantierter Schalleistungspegel L<sub>WA</sub>

2600 W/2800 W – 93/92 dB (A)

**Aufbewahrung der technischen Unterlagen:**

Mountfield a.s., Technisches Büro, B. Trávníček

Všechnomy 56, CZ-251 63 Strančice



Mnichovice, den 19. 11. 2018

**Jana Moravová**

Generaldirektorin

Mountfield a.s.

## Garantie

Lesen und beachten Sie bitte die beiliegende Garantieerklärung und ihre Bedingungen.

Sie finden die Service-Adresse unter: [www.mountfield.cz](http://www.mountfield.cz)



**You may not put the machine into operation before you read this instruction manual, follow all instructions contained in it and assemble the unit using the specified method.**

**Keep this manual for future use.**

## Contents

Scope of the delivery	32
Machine description	32
Operating periods	32
Symbols on the unit	32
Symbols in the instruction manual	33
Specification of the intended use	33
Residual risks	33
Safety of work	34
Assembly	36 / 42
Commissioning	37
Work with the garden chipper	38
Chipping board setting	39
Maintenance and service	39
Spare parts	39
Potential faults	40
Technical data	41
EC Declaration of Conformity	41
Warranty	41

## Scope of the delivery

-  Check the contents of the cardboard box according to the list below for
- > completeness
  - > potential damage during transport. Report any found out discrepancies to the dealer, supplier or manufacturer immediately. Any delayed complaints will not be taken into consideration.
- 1 partially assembled appliance
  - 1 stand
  - 2 wheels
  - 2 wheel covers
  - 2 support feet
  - 1 bag with screws
  - 1 collection basket
  - 1 instruction manual

## Machine description

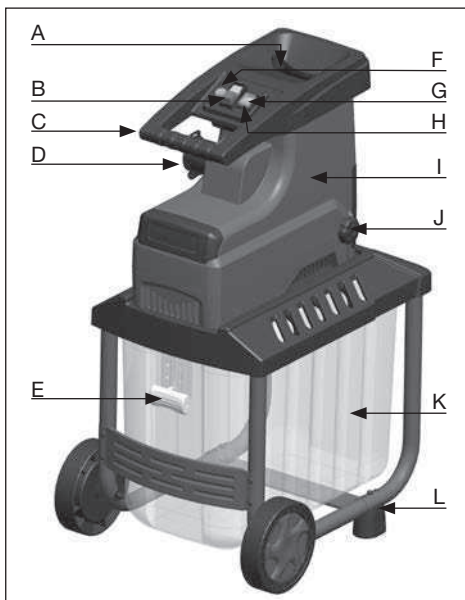

- A. Hopper for crushed material
- B. OFF/ON button
- C. Handle
- D. Mains plug
- E. Collection basket lock
- F. Reset button (motor protection)
- G. Reverse switch
- H. Start switch
- I. Casing top part
- J. Adjustment screw
- K. Collection basket
- L. Stand with wheels and support feet

## Operating periods

Follow the applicable local regulations.

## Symbols on the unit



Before commissioning, read this instruction manual and safety instructions carefully and follow them.



Always turn the motor off and pull the plug out of the mains socket before repairs, maintenance or cleaning.





Danger of injury caused by ejected particles of cut material when the motor is running. Keep other persons, pets or other animals away from the work area of the machine.



Danger - Rotating knives. Keep your hands and feet out of the holes while the machine is running.



Wear eye and hearing protective aids.



Wear protective gloves.



Protect from water.



Do not use as footstep.

Material is cut

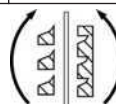

Material is uncut



Retaining basket locked

Retaining basket unlocked



Wait until all machine parts have come to a dead stop before touching them.



Electric appliances should not be disposed of together with household waste. Submit the unit, its accessories and packing for recycling in order to protect the environment. According to Directive 2012/19/EU on waste electrical and electronic equipment, discarded electric appliances should be collected separately and supplied for the environment-friendly disposal. The owner of an electric appliance is bound to cooperate on professional disposal instead of sending it back after the termination of ownership. An appliance which has reached the end of its service life can be submitted to an authorized collection company which shall carry out its disposal in accordance with the applicable acts on waste and recycling. This provision does not apply to the parts of accessories attached to the appliance and aids without electric components.

## Symbols in the instruction manual



**Threatening danger or hazardous situation.** Neglecting of these warnings may result in injury or material damage.



**Important instructions for correct procedure.** Neglecting of these instructions may lead to defects.



**Instructions for the user.** These instructions will help you utilize all functions in the optimum way.



**Assembly, operation and maintenance.** This section describes precisely what you have to do.

## Specification of the intended use

The intended use covers the crushing (chipping) of

- branches of all types up to the max. diameter (independence upon wood species and freshness)

- withered, moistened, already for several days dumped garden waste alternately with branches.

Crushing of glass, metals, plastics, plastic bags, stones, textile waste, roots with soil, waste of nonsolid consistency (such as kitchen waste) is expressly forbidden.

The garden chipper is suitable only for use in households and gardens.

The appliances which are not used in public areas, parks, sports facilities or for agricultural or forestry purposes are considered to be chippers for household or hobby-garden use.

This section includes also observance of the manufacturer's instructions for maintenance, service and potential repairs or cleaning of the unit. The same applies to all safety instructions. Any other use of the unit does not belong to the scope of allowed operation of the machine and if any damage results from such uses, all risks resulting from them must be borne by the user.

No wilful modifications of the unit are unacceptable and exclude all liability of the manufacturer for damage caused by such modifications.

The chipper may be used and its adjustment and maintenance may be carried out only by the persons who have been familiarized with such activities and who have been advised on potential risks resulting from them. Potential repairs may be carried out, besides the manufacturer, only by authorized service companies.

## Residual risks

**⚠** Even if the appliance is used in accordance with the regulations, residual risks resulting from the design of the appliance may exist in spite of adhering to all the respective safety provisions.

Such residual risks can be minimized by the observance of the "safety instructions" and "intended use" as well as of this instruction manual.

Consideration and carefulness during work itself reduce risk of injury or other damage.

- Risk of injury to fingers and hands if you put your hand in the opening and get in the area of knives.
- Risk of injury to fingers and hands during assembly and cleaning of the chipping cutter.
- Risk of injury caused by shot pieces of crushed material in the area of the hopper.
- Risk of electric shock in the case of use of incorrect power supply.
- Contact with the live parts during opening of electric parts of the appliance.
- Risk for hearing in the case of prolonged work without a hearing protector.

In spite of all undertaken measures, there may be other hidden residual risks.

## Safety of work

**Before commissioning of this product, read all following instructions and regulations for safety of work of your professional association or safety regulations valid in the respective country and follow them in order to protect yourselves and other persons against potential injuries.**

**i** This appliance must not be used by children. Never allow children to play with this appliance. Children must not perform any cleaning or maintenance of this appliance.

This appliance must not be used by people with limited physical abilities, sensorial or mental capacities or lacking in experience and knowledge, or by people not acquainted with the operating instructions.

**i** Inform all persons who use the machine about the safety instructions.

**i** Save these safety regulations properly.

**!** **Repairs of the safety switching system may be carried out only by the manufacturer or by manufacturer-authorized persons.**

- Before use, familiarize yourselves with the appliance using this instruction manual.
  - Do not use the appliance for the purposes for which it is intended (see the intended use and work with the garden chipper).
  - Adopt a safe posture for work and always maintain balance. Do not bend over the chipper during work. Stand in the aligned position with the chipper when inserting waste. Never stand above the unit when inserting material.
  - Be careful. Mind what you are doing. Carry out work in a responsible way. Do not use the appliance if you are tired or intoxicated by drugs, alcohol or medicines. A moment of a lack of concentration during use of the appliance may result in serious injuries.
  - Wear protective goggles, working gloves and hearing protection during work.
  - Always use heavy-duty boots and long trousers when operating this machine. Never use this machine barefoot or wearing light sandals.
    - Do not wear any loose, hanging clothing and clothes with hanging bands or laces.
  - Please note that the user is always responsible for any accidents or injuries incurred by other people and/or any damage to their property.
- Children and teenage persons (younger than 16) may not operate the chipper.
  - Take care of children. They may not stay in the vicinity of the unit.
  - Never start the appliance if there is another person present within the working range.
  - Never let the appliance without supervision.
  - Keep the working area tidy! Disorder may lead to injuries.
  - Adopt working posture on the side or behind the appliance. Never stay in the area of the output opening.
  - Never put your hand into the filling and outlet openings.
  - Keep your face and body at a sufficient distance from the filling opening.
  - Do not overload the appliance! Optimum and safe work is ensured within the specified performance range.
  - Use the appliance only with the complete and correctly installed safety device; do not modify any parts of the machine in such a way which could result in impaired safety.
  - Do not use the appliance without the filling hopper.
  - The appliance and its parts may not be modified.
  - Close the unit before start of the motor.
  - The appliance may not be cleaned with spraying water (risk of electric shock).
  - Pay attention to the working environment and its effects upon work:
    - Never use the appliance in any moist environment.
    - Do not let the appliance standing in rain and do not work in rain.
    - Ensure perfect lighting of the working site.
  - Connect the appliance only to the corresponding approved socket.
  - In order to prevent injury to fingers, always wear working gloves during assembly or cleaning of the appliance.
  - Do not transport the unit with its motor running.
  - Switch off the machine and pull the plug out of the socket. Always make sure that all the moving parts have stopped when:
    - mounting and removing the collection basket
    - performing maintenance, checking, cleaning or doing any other work on the machine;
    - transporting the appliance

- checking the electricity supply for damaged or entangled cables
- carrying out transportation
- repairing
- leaving the unit (even in the case of a short-term break).
- before removing any obstructions or cleaning the fouled output opening.



- In the case of blocking of either filling or discharge opening, stop the appliance at first and disconnect it from electric power supply. Only then remove jammed material.
- Make sure that the motor is cleaned from waste and other deposits in order to avoid risk of its damage or potential fire.
- Check the unit for potential damage:
  - Inspect the perfect condition of the unit carefully from the viewpoint of safety of work and proper operation.
  - Check whether all moving parts are fully functional without any dragging and undamaged. Check their proper installation. These parts must comply with the conditions for proper operation and thus also safe use of the unit.
  - Damaged safety device or parts have to be repaired in a professional way or replaced in an authorized service plant if not stated otherwise in the instruction manual.
  - Never start the appliance if there is any other person present within the working range.
- If you do not use the appliance, store it (together with tools) in a dry and closed area where access of children is not allowed.
- Do not use the appliance on a paved surface which is covered with gravel where shot material could cause an injury.
- Before putting the unit into operation, check whether all screws, nuts, pins and other mounting components are tight and covers and protective panels correctly installed.
- It is necessary to replace damaged or illegible labels with new ones.
- Make sure before start of the unit that the hopper is empty.
- Always stay outside the zone of material ejection when putting the unit into operation.
- Prevent the accumulation of the processed material within the area of ejection; it could impede correct ejecting and result in material bouncing back at the inlet opening.
- Make sure that all covers and discharging components are in their places and fully operational.
- Do not change the setting of the motor controller; the speed controls ensure the maximum operating speed and protect the motor and all revolving parts against damage caused by excessive speed. Contact a service organization in the case of any problems.
- If the unit is turned off for maintenance, storage or exchange of accessories, make sure that the mains plug is unplugged from the socket. Make sure that all movable parts are at rest and if the appliance is provided with key, make sure that it is pulled out. Let the unit cool down before maintenance, adjustment, etc.
- When carrying out maintenance of the chipping tool, it is necessary to take into consideration that it can still be revolving even if the motor is topped at cover blocking.
- The user's age can be limited by local regulations.
- Always use the machine only in the recommended position and on firm and level surfaces.
- Always change worn or damaged parts in sets to avoid unbalance.
- Before use, always check the connections and extension cable for any damage or wear and tear. If the cable is damaged during operation, immediately disconnect it from the power supply. Do not touch the electric AL wiring until it has been disconnected from the mains. Do not use the machine if the cable is damaged or worn.
- Keep your hands and other parts of your body or your clothing away from the feed and discharge chutes or moving parts.
- When feeding the machine with material, be very careful and avoid inserting any metal items, stones, bottles or other foreign objects into the machine.
- Do not tilt the machine when it is under voltage.
- Maintain the machine with care and keep it clean.
- For safety reasons, change damaged or worn parts. Use only genuine spare parts and accessories.
- Never try to override the interlocking function of the safety device.
- Avoid putting your body into abnormal positions. Always maintain your balance to ensure safe footing on slopes. Walk, do not run.
- Warning! Do not touch any dangerous moving parts before the machine has been disconnected from the power supply and the dangerous moving parts have stopped.
- Warning! Do not connect a damaged cable to the power supply and do not touch a damaged cable

before it has been disconnected from the mains as damaged cables can cause contact with live parts.

- Keep the extension cable away from dangerous moving parts to avoid damaging the cable, which could cause contact with live parts.
- Recommendations: Do not use the machine during bad weather, especially when the risk of lightning exists.

## Electric safety

- Power supply line design in accordance with ČSN 34 7402 – IEC 60245 (for example H07RN-F) with the wire cross section at least
  - 1.5 mm<sup>2</sup> at cable length up to 25 m
  - 2.5 mm<sup>2</sup> at cable length exceeding 25 m (up to approximately 40 m)
- Long and thin connecting wires result in a voltage loss. The motor does not reach its maximum power, the apparatus performance is reduced.
- When using a cable drum, unwind the cable completely.
- Plugs and sockets of the connecting cables should be made of rubber, softened PVC or other thermoplastic material of the same mechanical strength or they must be coated with such material.
- The socket for the connecting cable should be protected against spraying water.
- When leading the cable, it is necessary to make sure that the cable is not subjected to breaking or too sharp bends and the socket may not be positioned in a place with access of moisture.
- Do not use the cable for the purposes for which it has not been intended. Protect the cable against heat, oil and sharp edges. Do not use the cable for pulling the plug out of the socket.
- Inspect the extension cable regularly and replace it in the case of its damage.
- Do not touch damaged electrical parts and lines before the machine is disconnected from the mains.
- Do not use defective power supply cables.
- Use only extension cables approved for external use and identified accordingly for outdoor use.
- Do not use any provisional electric connection.
- Circuit breakers may not be bypassed or disabled.

- Connect the appliance to the mains through a current protector (30 mA).

⚠ Electrical connection and repairs of electrical parts may be carried out only by an authorized competent electrician. It is also necessary to observe the local regulations, in particular those with respect to protective measures.

⚠ Repairs of other parts of the unit are to be carried out by the manufacturer or by a manufacturer-authorized service plant.

⚠ Use only original spare parts. An injury to the user may result from use of foreign spare parts and foreign accessories. The manufacturer bears no responsibility for any damage caused in this way.

If the power supply cable needs to be changed, this must be carried out by the manufacturer or its authorised representative to avoid any safety risk.

## Assembly

see p. 42

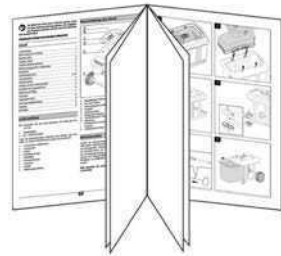

## Commissioning

- Make sure that the appliance is complete and correctly assembled.
- Position the chipper on levelled and solid ground before use (risk of overturning).
- Use the appliance only in the external environment. A minimum safe distance from other walls (outdoor) or other solid obstacles is 2 m.
- Check before each use:
  - the power supply cable for any defective points (cracks, cuts, etc.);
  - ⚠ do not use defective cables
  - the apparatus for damage (see the section Safety of work)
  - whether all screws are tightened properly

## Connection to the mains

- Compare voltage on the type label with the value of the mains and connect the appliance to the corresponding and approved socket.
- Connect the unit using correct fuses.
- Use an extension cable of a sufficient cross section.

## Mains fuses

2 600 W / 2 800 W	16 A slow 
-------------------	---

## Mains impedance

In the case of unfavourable conditions in the mains, a short drop of voltage may occur at appliance turning on which may affect other appliances (such as light dimming). If the maximum mains impedance specified in the table is complied with, no defects are expected.

Power input $P_1$ (W)	Mains impedance $Z_{max}$ ( $\Omega$ )
2 600 W / 2 800 W	0,31

## Switch/circuit breaker

**Do not use any devices which are not provided with a switch with possibility of switching on/off. Damaged switches should be submitted for repair or replacement in a service plant.**

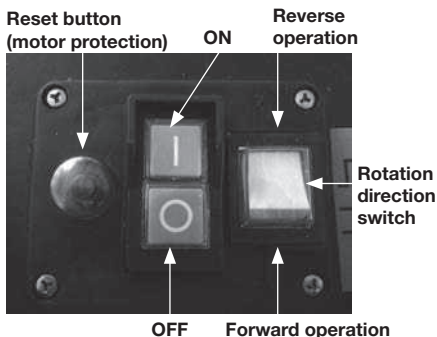

## Turning on

Depress the green button ①

## Turning off

Depress the red button ②

## Protection against restarting in the case of power failure

The appliance is turned off automatically in the case of the power supply failure (zero voltage switch). To restart the appliance, it is necessary to depress the green button again.

## Motor protection

The motor is provided with a circuit breaker which is tripped automatically in the case of overload. The motor can be restarted after a cooling down phase (approximately 5 minutes).  
Depress

1. The reset button (motor protection)
2. The green button ① for restarting.

## Rotation direction switch

Use the rotation direction switch only if the chipper is turned off.

## Forward operation – position

Material is pulled in and chipped with a cylindrical cutter.

## Reverse operation – position

The cutter is revolving in the opposite direction and blocked material is released. After you change the rotation direction

switch to the position  , hold the green button of the switch/circuit breaker depressed. Cutter revolving is switched over to the opposite direction. If you release the switch/circuit breaker, the chipper stops automatically.

### Tips



- Large objects and pieces of wood are removed after repeated turning on in both the direction of chipping and the direction of releasing.
- Use a wooden rod or hook for the removal of blocked objects from the hopper or ejection opening.

 **Before you start the chipper again, wait until the machine is stopped.**

## Collection basket

The incorporated collection basket is fitted with a locking device with unit safety turning off.

 Turn the machine always off before the installation or removal of the collection basket.

-  ⇒ The collection basket is closed and firmly connected with the unit.
-  ⇒ The collection basket is unlocked and can be removed from the unit. The unit cannot be started in this case.

If you release the lock of the collection basket during operation, the unit is stopped automatically.

## Work with the garden chipper

- Adopt working posture on the side or behind the appliance.
- Longer material protruding from the unit could be shot out of the unit when it is pulled in with knives! Keep the safe distance!
- Never put your hand into the filling and output openings.
- Keep your face and body at a sufficient distance from the filling opening.
- Never put hands or any other parts of body and clothing in the proximity of the filling and output openings or other movable parts.
- Check before putting the machine into operation – whether there are not any residues from chipping in the filling funnel – whether the collection basket is locked in the machine.
- Never tilt the unit while its motor is running.
- It is necessary to ensure at filling that any metallic objects, stones, bottles or any other unworkable items cannot get in the hopper.
- When using the chipper, it is necessary to take into consideration the quality and humidity of chipped material; chipped material should be pulled out partially from time to time in order to alleviate unit loading.
- When any foreign objects get into the hopper or the unit starts to emit unusual noise or to vibrate, turn it off immediately and let it stop completely. Before restarting the appliance, disconnect the power supply cable from the mains and perform the following steps:
  - check the unit for damage
  - replace or repair damaged parts
  - inspect the appliance and tighten any loosened parts.

 You may not repair the appliance if you are not authorized to do so.

## What can be chipped?

### Yes:

- Branches of all species up to the specified diameter in dependence upon wood type and freshness
- Withered, moist, already for several days dumped garden waste only alternately with branches

### No:

- Glass, metallic parts, plastics, plastic bags, stones, textile, roots together with soil, etc.
- Waste without solid consistency such as kitchen waste

## Instructions for chipping:

- Fill the material to be chipped into the hopper filling opening always from the righthand side.

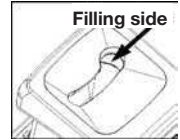

### Chipping procedure

Use a wooden rod for the removal of blocked objects from the hopper or ejection opening.

- Chip branches, sticks and wood pieces shortly after cutting – if material dries up, it becomes very hard and the diameters specified for chipping are to be reduced.
- Branches with multiple sprouts may be chipped only after removal of side sprouts.
- Processing of material with high water contents susceptible to sticking - chip this material alternately with wooden material so as to eliminate the unit jamming.
- Do not allow blocking of the ejection opening with chipped material. This may result in reverse material shooting in the input opening. For that reason, empty the collection basket regularly.
- If the inlet or outlet openings become blocked, it is necessary to clean them. For this purpose, turn the unit off at first and disconnect it by unplugging the mains plug from the socket.
- Make sure that the corresponding maximum diameter of chipped branches is observed during chipping (see "Technical Data"). This diameter may be reduced in dependence upon type and water contents of fresh branches.
- The cylindrical cutter of the appliance pulls the chipped material in automatically and slow operation of the cutter does not cause jerky material movement (it "does not kick back").
- Automatic turning direction change: In the case of sudden blocking of the appliance the direction of the cutter rotation may be reversed and chipped material is pushed back.
  - Turn the appliance off.
  - Wait until the cylindrical cutter stops completely.
  - Start the appliance again and use material which is easier to be processed.
- In the case of overloading, the motor protective switch trips automatically
  - start the chipper again using the reset button after approximately 5 minutes,
  - when the appliance cannot be started after this period, see the section "Potential Faults".



## Chipping board setting

The chipping board (B) can be adjusted on the cutter (A) without clearance. The gap should be as small as possible for efficient operation.

Soft material or wet branches may be torn instead of chipping. This problem may be caused even by the chipping board which is worn after frequent use. (0 - 0.5 mm)

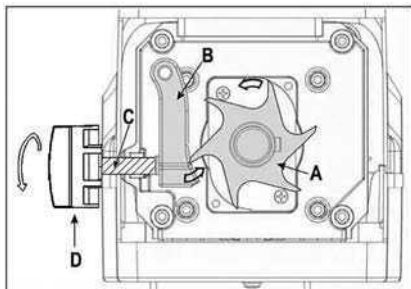

### Gap adjustment.

Turn the appliance on.

There is an adjustment device on the right-hand side of the plastic casing. Use the screw with rosette (D) for the gap adjustment and turn it clockwise so that the screw (C) turns towards the cylindrical cutter (A). Screw it until fine aluminum filings start to drop from the ejection opening. As soon as this happens and the scraping noise is heard, rotate the adjustment screw anti-clockwise 1/4 of a turn. Ensure that the chipping board is not making contact with the cutter head. Make shredding tests to check if the best effect is achieved.

Readjust if necessary.

## Maintenance and service

### • Before start of any maintenance

- Turn the motor off and unplug the mains plug.
- Wear protective gloves so as to avoid injury.

Warning! Danger of injury by dangerous moving parts.

Be careful during maintenance of the chipping system. Wait before maintenance or repair until all movable parts are stopped completely.

**Make sure that the tools used for repair or maintenance are removed again.**

### • The garden chipper does not require any substantial maintenance. For keeping the high value and long service life:

- The ventilation holes must remain unobstructed and clean. Use either a moistened cloth or soft brush for cleaning of your appliance. Never use cleaning chemical agents or solvents. This could result in irreparable damage to your appliance. Plastic surface may be damaged by such agents.
- Check mounting screws (retighten them if necessary).
- Clean the appliance after chipping.



- The chipper may not be cleaned with water sprayed from nozzle or using a high-pressure cleaning unit.
- Protect exposed metallic parts by applying an environment friendly biologically degradable oil after each use.
- The cylindrical cutter and chipping board are components subjected to wear. However, their service life is several years in the case of normal use and correct adjustment.

### • Any repairs or maintenance which is not described in this instruction manual should be carried out by an authorized service plant.

## Spare parts





Spare parts and Service are provided by the service centres Mountfield. Contact your nearest Service Center. The address of the Center can be found at [www.mountfield.cz](http://www.mountfield.cz).



## Potential faults



Before each attempt to eliminate a fault – turn the chipper off  
 – wait until the unit is stopped completely  
 – unplug the mains plug from the socket

Fault	Potential cause	Remedy
Motor does not start	Mains voltage failure	Check the circuit breaker
	Defective power supply cable	Check the cable (by electrician)
	Unit overloaded	Let the unit cool down Depress 1. Reset button (motor protection) 2. Green button ① for restarting
	Collection basket is unlocked  (safety switching system is deactivated)	Lock the collection basket 
Motor is humming, but cannot be started	Cylindrical cutter blocked	Turn the appliance off Turn the appliance on with direction of rotation in the position  . Start the appliance after blocking elimination. Turn the appliance off again. Change the rotation direction switch back into the position  .
	Defective condenser	Have the appliance repaired, contact an authorized service plant
Material is not pulled in	Cylindrical cutter reverse running. Incorrect position of the double-position switch.	Turn the appliance off and change the rotation direction switch  .
	Soft or moist material	Push and crush material using a dry branch
	Cylindrical cutter worn	Adjust the chipping board as described in the section "Chipping Board Setting"; if the cutter is worn heavily, replace it
Material is not chipped smoothly	Chipping board is not adjusted properly	Adjust the chipping board. If you experience any unusual behaviour or noises during operation of the milling machine, immediately switch off the machine and contact your service centre. The cutting plate has probably become worn and must be replaced.
The appliance is started, however, it is blocked at low load and the motor protective switch is tripped	Extension cable is too long or wire cross section is too small. Socket too far from the mains supply connection and supply line cross section too small	Use extension cable with a minimum cross section of 1.5 mm <sup>2</sup> , the max. length of 25 m, in the case of a longer cable, with the cross section of at least 2.5 mm <sup>2</sup> (for example H07RN-F)

## Technical data

	PATRIOT PS 2600	PATRIOT PS 2800
Year of production	see the last page	
Motor	AC motor 230 V~, 50 Hz, 2,800 rpm	
Motor power input P1 S6 - 40% Uninterrupted periodical operation for 10 minutes: 4 minutes full continuous load 6 minutes idle run or low load	2600 W	2800 W
Motor power input P1 S1	2000 W	2300 W
Cylindrical cutter speed	40 rpm	
Switch/circuit breaker	with protection against overload, reverse/forward switching, zero voltage circuit breaker	
Weight	30 kg	31 kg
Sound pressure level $L_{pA}$ (measured according to 2000/14/EC)	82.7dB(A), K=3dB(A)	82.4dB(A), K=3dB(A)
Measured sound power level $L_{WA}$ (measured according to 2000/14/EC)	90.7dB(A), K=2.41dB(A)	89.1dB(A), K=2.42dB(A)
Guaranteed sound power level $L_{WA}$ (measured according to 2000/14/EC)	93 dB (A)	92 dB (A)
Maximum diameter of a processed branch (only fresh wood)	∅ max. 40 mm	∅ max. 45 mm
Insulation class	I	
Ingress protection	IP 24	
Mains fuses	16 A slow	

## EC Declaration of Conformity

in accordance with Directive: **2006/42/EC**

We declare herewith

**Mountfield a.s.**

Mirošovická 697

251 64 Mnichovice, Czech Republic

at our own responsibility that the product

**PATRIOT PS 2600 silent garden waste chipper**

**PATRIOT PS 2800 silent garden waste chipper**

**Serial No.:** 000001 - 999999

complies with the provisions of the above mentioned EC Directive and also with the provisions of the below listed Directives:

**2014/30/EU, 2011/65/EU and 2000/14/EC**

**The below listed standards have been applied:**

EN 60335-1:2012/A11:2014;

EN 50434:2014; EN 62233:2008;

EN 55014-1:2006/A2:2011; EN55014-2:2015;

EN 61000-3-2:2014; EN 61000-3-11:2000;

IEC 62321-4

**Procedures carried out to assess the conformity:**

Measured sound power level  $L_{WA}$   
2600 W/2800 W – 90.7/89.1dB(A)

Guaranteed sound power level  $L_{WA}$   
2600 W/2800 W – 93/92 dB (A)

**Archiving of technical background documents:**

Mountfield a.s., Technical Department, B. Trávníček  
Všechnomy 56, CZ-251 63 Strančice



Mnichovice, 19. 11. 2018

**Jana Moravová**  
Managing Director  
Mountfield a.s.

## Warranty

Please read the attached warranty declaration and its conditions and take them into consideration. You can find the Service Address at: [www.mountfield.cz](http://www.mountfield.cz)

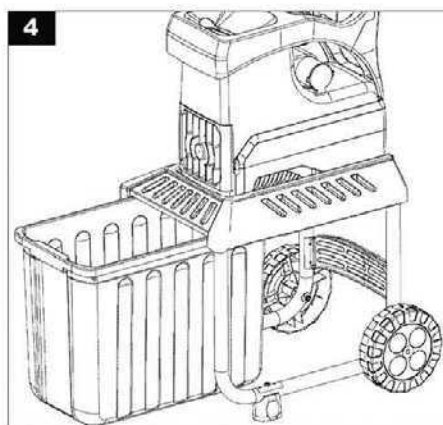
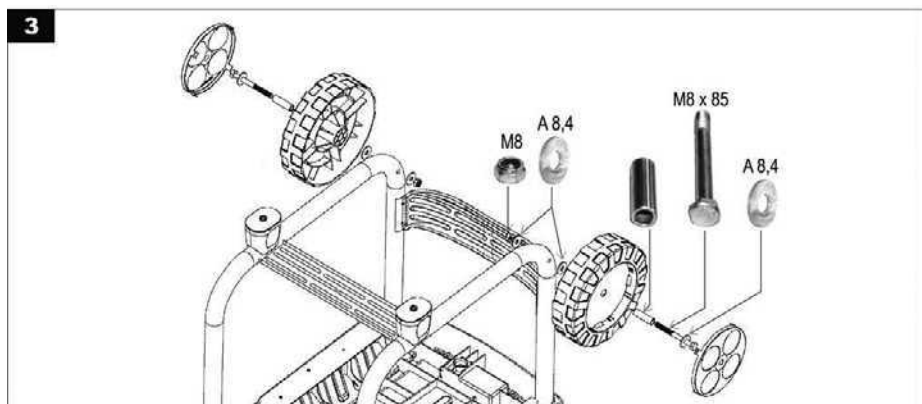
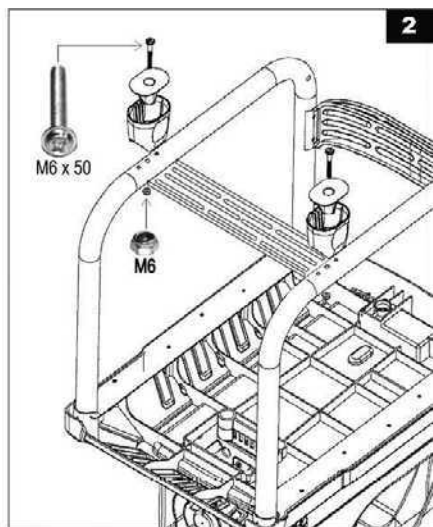
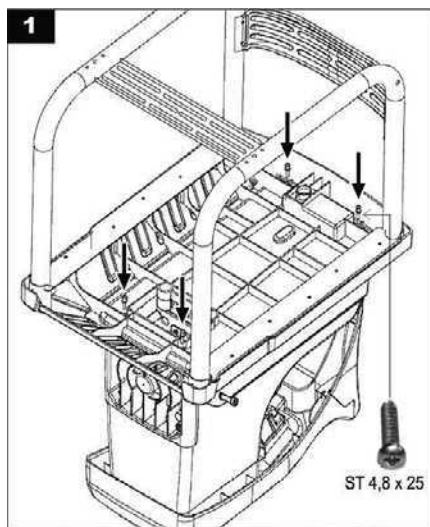



 Rok výroby

 Výrobný rok

 Baujahr

 Year of production

**Mountfield a.s.**

Mirošovická 697  
251 64 Mnichovice  
Czech Republic