

MTF

AC 9000

CZ NÁVOD K POUŽITÍ A ÚDRŽBĚ
SK NÁVOD NA POUŽITIE A ÚDRŽBU

MOBILNÍ KLIMATIZACE
MOBILNÁ KLIMATIZÁCIA



Upozornění!

Nepoužívejte zařízení, dokud jste si nepřečetli návod k použití a údržbě! Návod si uchovejte pro budoucí použití.

Upozornenie!

Nepoužívajte zariadenie bez prečítania jeho návodu na použitie a údržbu! Návod si uchovajte pre budúce použitie.

Mountfield a.s.
Mirošovická 697
CZ - 25164 Mnichovice
2KLI2005



02/2023 – No. 795B

Děkujeme, že jste si zakoupil tuto novou mobilní klimatizaci. Tento návod k použití Vám pomůže správně a bezpečně toto zařízení používat. Doporučujeme Vám věnovat potřebnou dobu k přečtení tohoto návodu tak, abyste porozuměl všem provozním funkcím, které přístroj nabízí. Používejte tento přístroj pouze pro soukromou potřebu a pro stanovené účely. Tento přístroj není určen pro komerční použití. Před použitím si pečlivě přečtěte všechny bezpečnostní pokyny a uschovejte si návod pro případné budoucí použití.

OBSAH

BEZPEČNOSTNÍ POKYNY	3
VLASTNOSTI A VÝBAVA	6
TECHNICKÁ DATA	7
OBSLUHA A NASTAVENÍ	8
Popis ovládacího panelu a dálkového ovládání	8
Instalace a umístění	10
Pokyny k vypouštění	12
ÚDRŽBA	14
SKLADOVÁNÍ	14
ODSTRAŇOVÁNÍ ZÁVAD	15
LIKVIDACE ZAŘÍZENÍ	16
ZÁRUČNÍ PODMÍNKY	16
OPRAVY	16
SCHÉMA ZAPOJENÍ	16
EU PROHLÁŠENÍ O SHODĚ	17

V mobilních klimatizačních jednotkách se používá ekologické chladivo R290. Chladivo R290 je bez zápachu a v porovnání s jinými alternativami neobsahuje ozón a má velmi malý dopad na životní prostředí.

Před použitím, údržbou nebo opravou si pečlivě přečtěte tento návod k použití.

Vyobrazení uvedená v tomto návodu k použití nemusí ve všech detailech odpovídat skutečnému provedení výrobku. Věnujte prosím pozornost aktuálnímu provedení výrobku.

BEZPEČNOSTNÍ POKYNY

Tento spotřebič mohou používat děti ve věku 8 let a starší a osoby se sníženými fyzickými, smyslovými nebo mentálními schopnostmi nebo nedostatkem zkušeností a znalostí, pokud jsou pod dozorem nebo byly poučeny o používání spotřebiče bezpečným způsobem a rozumí případným nebezpečím. Děti si se spotřebičem nesmějí hrát. Čištění a údržbu prováděnou uživatelem nesmějí provádět děti bez dozoru.

1. K urychlení rozmrazování nebo čištění nepoužívejte jiné prostředky než ty, které jsou uvedeny v tomto návodu k obsluze.
2. Toto zařízení nesmí být uloženo v prostorech se stálými zdroji zapálení (například otevřený oheň, plynová zařízení v provozu nebo elektrické topení v provozu).
3. Nepropichujte ani nevystavujte otevřenému ohni.
4. Mějte na paměti, že chladivo může být bez zápachu.
5. Toto zařízení musí být instalováno, provozováno nebo skladováno v prostoru s podlahovou plochou větší než 11 m².
6. Udržujte průchodné všechny větrací otvory.
7. Servis musí být prováděn pouze způsobem, který je doporučen výrobcem.
8. Toto zařízení musí být uloženo v dobře větraném prostoru o rozměrech, které odpovídají předepsaným rozměrům prostoru pro provoz zařízení.
9. Pracovat nebo zasahovat do okruhu chladiva smí pouze osoby, které mají platné oprávnění vydané příslušným akreditovaným úřadem, které prokazuje jejich kompetenci k bezpečnému zacházení s chladivem v souladu s platnými předpisy.
10. Servis musí být prováděn pouze způsobem, který je doporučen výrobcem zařízení.
Údržba a opravy vyžadující účast dalších kvalifikovaných osob musí být prováděny pod dohledem osoby s oprávněním k manipulaci s hořlavými chladivy.
11. Všechny pracovní postupy, které ovlivňují bezpečnostní prvky, musí být prováděny pouze oprávněnými osobami.



Poznámky:

1. Tato klimatizační jednotka je určena pouze k použití ve vnitřních prostorech. Není vhodná k jakémukoli jinému použití.
2. Při instalaci klimatizační jednotky dodržujte místní předpisy pro připojení k elektrické síti a zajistěte její správné uzemnění. Pokud máte jakékoli pochybnosti o elektrické instalaci, postupujte podle pokynů výrobce, a pokud je to nutné, nechte ji provést odborně způsobilým elektrikářem.
3. Klimatizační jednotku umístěte na suché místo s rovnou podlahou, přičemž dodržte minimální vzdálenost 50 cm nad jednotkou a od okolních předmětů a stěn.
4. Po provedení instalace se ujistěte, že vidlice napájecího kabelu není poškozena a je pevně zasunuta do elektrické zásuvky. Přívodní napájecí kabel ved'te tak, abyste zabránili zakopnutí o kabel a vytržení vidlice z elektrické zásuvky.
5. Do vstupních a výstupních vzduchových otvorů klimatizační jednotky nekládejte žádné předměty. Vstupní a výstupní vzduchové otvory ničím nezakrývejte a udržujte je průchodné.
6. Při montáži vypouštěcích hadic zajistěte jejich správné připojení, a aby nebyly deformované nebo ostře ohnuté.
7. Při montáži horních a spodních usměrňovačů proudu vzduchu je opatrně ručně zasuňte tak, abyste předešli jejich poškození.
8. Při přemísťování klimatizační jednotky zajistěte, aby byla ve svislé poloze.
9. Klimatizační jednotka musí být umístěna v bezpečné vzdálenosti od hořlavých látek, například benzínu nebo hořlavých plynů, a kamen nebo jiných zdrojů tepla.
10. Klimatizační jednotku nikdy svévolně nerozebírejte, neopravujte ani neupravujte, v opačném případě může dojít k poškození klimatizační jednotky, škodám na majetku a úrazům osob. V případě poruch klimatizační jednotky ji nechte opravit u výrobce nebo v autorizovaném servisním centru, předejdete tak možnému nebezpečí.
11. Klimatizační jednotku neumísťujte ani nepoužívejte v koupelnách nebo jiných vlhkých prostorech.
12. Klimatizační jednotku nevypínejte vytažením vidlice napájecího kabelu z elektrické zásuvky.
13. Na klimatizační jednotku nepokládejte nádoby s nápoji ani jiné předměty, abyste předešli rozliti kapalin a jejich proniknutí dovnitř jednotky.

14. V blízkosti klimatizační jednotky nepoužívejte žádné spreje, ani jiné hořlavé látky.
15. Klimatizační jednotku neotírejte ani nemyjte chemickými rozpouštědly, například benzínem nebo lihem. Pokud je nutné klimatizační jednotku vyčistit, odpojte ji od elektrické sítě a vyčistěte ji navlhčeným jemným hadříkem. V případě většího znečištění klimatizační jednotky ji vyčistěte mírným roztokem čisticího prostředku.
16. Pokud dojde k poškození napájecího kabelu, musí být vyměněn výrobcem, autorizovaným servisem nebo obdobně kvalifikovanými osobami, aby se předešlo nebezpečí úrazu.
17. Instalace tohoto zařízení musí být provedena v souladu místními předpisy pro elektrické připojení.
18. Klimatizační jednotku neprovozujte ve vlhkých prostorech, například v koupelně nebo prádelně.

Přeprava, označení a uskladnění klimatizační jednotky

1. Přeprava zařízení s obsahem hořlavého chladiva:
Musí být prováděna v souladu s předpisy pro přepravu.
2. Označení zařízení značkami k používání:
Provedeno v souladu s místními předpisy.
3. Likvidace zařízení s obsahem hořlavého chladiva:
Musí být provedena v souladu s národními předpisy.
4. Uskladnění zařízení:
Uskladnění zařízení musí být provedeno v souladu s pokyny výrobce.
5. Uskladnění nerozbaleného (neprodaného) zařízení:
Ochranný obal pro uskladnění zařízení musí být konstruován tak, aby při mechanickém poškození zařízení uvnitř obalu nedošlo k úniku náplně chladiva. Maximální povolený počet kusů zařízení skladovaných společně je stanoven místními předpisy.

VLASTNOSTI A VÝBAVA

I/ Vlastnosti

- 1/ Zcela nový vzhled, kompaktní konstrukce, hladké linie, jednoduchý a úhledný tvar.
- 2/ Funkce zahrnují chlazení, odvlhčování, ventilaci a průběžné odvodňování.
- 3/ Rozhraní s venkovním prostředím je z důvodu usnadnění montáže a plynulého průtoku teplého vzduchu výstupním potrubím umístěno do vhodné výšky.
- 4/ Ovládací panel s displejem a LED kontrolkami v elegantním a moderním provedení je doplněn vysoce kvalitním a uživatelsky přívětivým dálkovým ovladačem.
- 5/ Filtrace vzduchu.
- 6/ Funkce časového spínače.
- 7/ Ochranná funkce automatického opětovného spuštění kompresoru po třech minutách a další ochranné funkce.

II/ Výbava

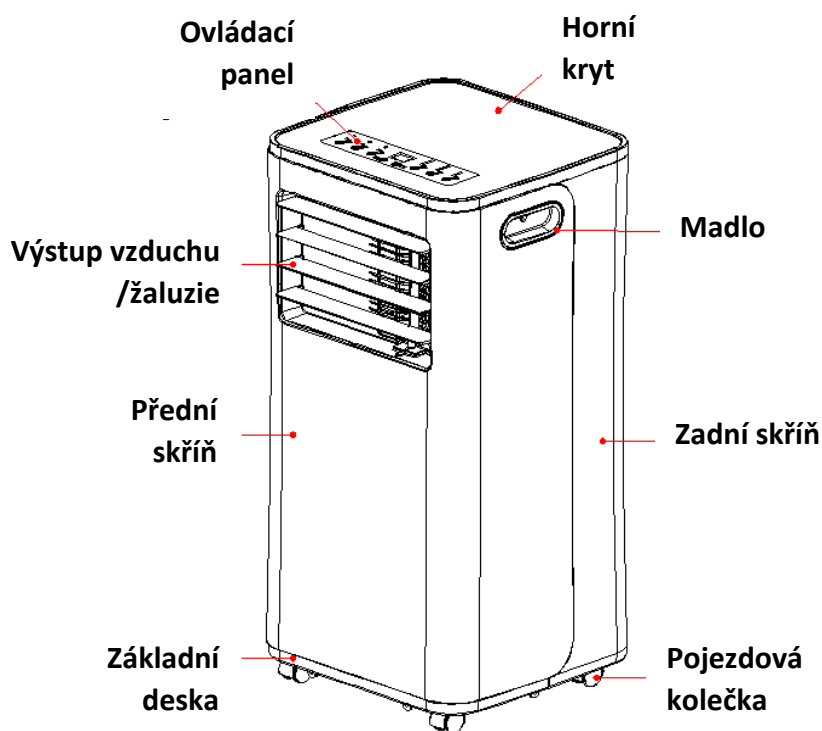

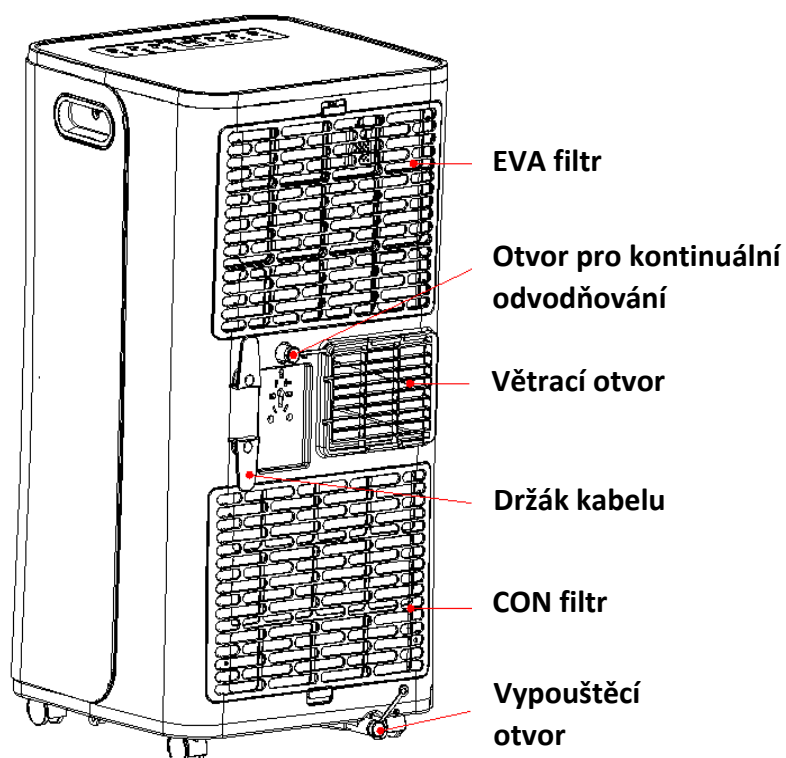

Těsnící okenní sestava

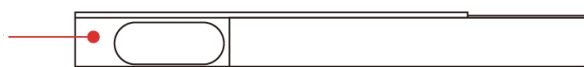

Sestava výstupního potrubí

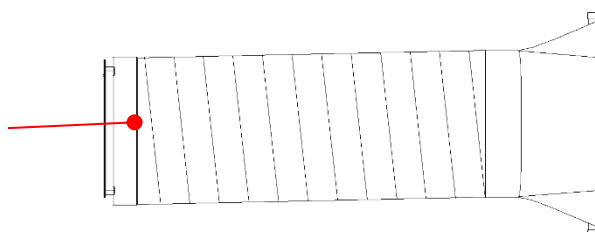

TECHNICKÁ DATA

	MTF AC 9000
Jmenovité napětí	220 – 240 V ~ 50 Hz
Výkon chlazení	9000 BTU/hod. (2,64 kW)
Chladivo / Náplň	R290 / 210 g
Příkon:	1010 W
Povolený pracovní tlak	0,6 MPa (sání) / 1,8 MPa (výtlak)
Max. povolený tlak	3,0 MPa
Průtok vzduchu	350 m ³ /hod.
Hmotnost	23 kg
Stupeň krytí	IPX0

OBSLUHA A NASTAVENÍ

Popis ovládacího panelu a dálkového ovládání

1. Pokyny pro ovládací panel

Popis ovládání:

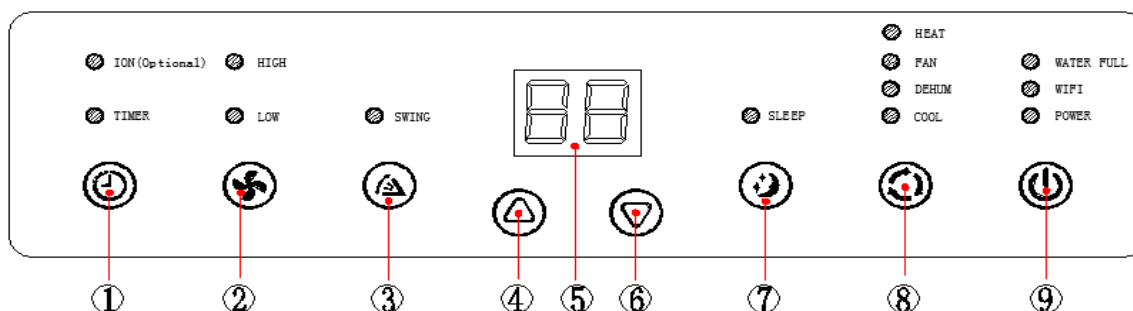

1. Tlačítko časovače

2. Tlačítko nastavení otáček ventilátoru

3. Tlačítko natáčení žaluzií (volitelná výbava)

4. Tlačítko šipky nahoru

5. Displej

6. Tlačítko šipky dolů

7. Tlačítko klidového režimu

8. Tlačítko volby režimu

9. Tlačítko spínače

- Při prvním spuštění klimatizační jednotky přehraje bzučák zvuk zapnutí a následně přejde klimatizační jednotka do pohotovostního režimu.
- **Tlačítko spínače:** Pomocí tohoto tlačítka se klimatizace zapíná a vypíná. Pokud je klimatizační jednotka zapnutá, stisknutím tohoto tlačítka ji vypnete. Pokud je klimatizační jednotka vypnutá, stisknutím tohoto tlačítka ji zapnete.
- **Tlačítko volby režimu:** Pokud je klimatizační jednotka zapnutá, stisknutím tohoto tlačítka můžete přepínat mezi režimy chlazení -> ventilátor -> odvlhčování.
- **Tlačítka šipek nahoru a dolů:** Stisknutím těchto dvou tlačítek můžete měnit nastavení teploty nebo času následujícím způsobem:
Při nastavování teploty nastavte požadovanou teplotu stisknutím tlačítka šipky nahoru nebo dolů (není k dispozici v režimu ventilátoru nebo odvlhčování). Při nastavování času nastavte požadovaný čas stisknutím tlačítka šipky nahoru nebo dolů.
- **Tlačítko nastavení otáček ventilátoru:**
 - 1) V režimech chlazení a ventilátoru můžete stisknutím tohoto tlačítka nastavit vysoké nebo nízké otáčky ventilátoru a tím rychlost proudění vzduchu. Tato funkce je však za určitých okolností omezena, například ochranou proti namrzání, a nemusí fungovat podle nastavených otáček.
 - 2) V režimu odvlhčování je stisknutí tohoto tlačítka neúčinné a ventilátor nuceně poběží v nízkých provozních otáčkách.
- **Tlačítko časovače:**
Pokud je klimatizační jednotka zapnutá, stisknutím tohoto tlačítka vypnete měření času. Pokud je klimatizační jednotka vypnutá, stisknutím tohoto tlačítka zapnete měření času. Stiskněte toto tlačítko, dokud nezačne blikat symbol časovače, stisknutím tlačítka šipky nahoru nebo dolů nastavte požadovanou hodnotu času.
Hodnoty času lze nastavit v rozsahu 1 – 24 hodin v krocích po jedné hodině nahoru nebo dolů.

3. Ochranné funkce

3.1. Funkce ochrany proti namrznání:

Pokud v režimech chlazení, odvlhčování nebo energeticky úsporném režimu klesne teplota ve výstupním potrubí příliš nízko, přejde klimatizační jednotka automaticky do stavu ochrany. Když se teplota ve výstupním potrubí zvýší nad určitou hodnotu, vrátí se klimatizační jednotka do normálního režimu provozu.

3.2. Funkce ochrany proti přetečení:

Pokud se výška hladiny vody ve vodní nádržce zvýší nad úroveň výstrahy, spustí klimatizační jednotka výstražný zvukový signál a začne blikat kontrolka „WATER FULL“ (PLNÁ VODNÍ NÁDRŽKA). V tomto případě musíte připojit vypouštěcí hadici k vypouštěcímu hrdlu klimatizační jednotky, vyvést ji do odpadu nebo záchytné nádoby a vypustit vodu z klimatizační jednotky (viz Pokyny k vypouštění). Po vypouštění vody se klimatizační jednotka vrátí do původního provozního stavu.

3.3. Automatické odmrazování (touto funkcí jsou vybaveny modely s funkcí chlazení):

Klimatizační jednotka je vybavena funkcí automatického odmrazování. Odmrazování je prováděno pomocí čtyřcestného reverzního ventilu.

3.4. Funkce ochrany kompresoru:

Z důvodu prodloužení životnosti je kompresor vybaven ochrannou funkcí tříminutového zpoždění opětovného spuštění kompresoru po jeho vypnutí.

Instalace a umístění

1. Instalace:

Výstraha: Před použitím mobilní klimatizační jednotky ji nechte minimálně dvě hodiny stát ve svislé poloze.

Klimatizační jednotku lze snadno v místnosti přemísťovat. Při přemísťování zajistěte, aby klimatizační jednotka byla ve svislé poloze a umístěna na rovné ploše. Klimatizační jednotku neumísťujte ani nepoužívejte v koupelnách nebo jiných vlhkých prostorech.

1.1 Montáž sestavy výstupního potrubí teplého vzduchu (viz obr. 1)

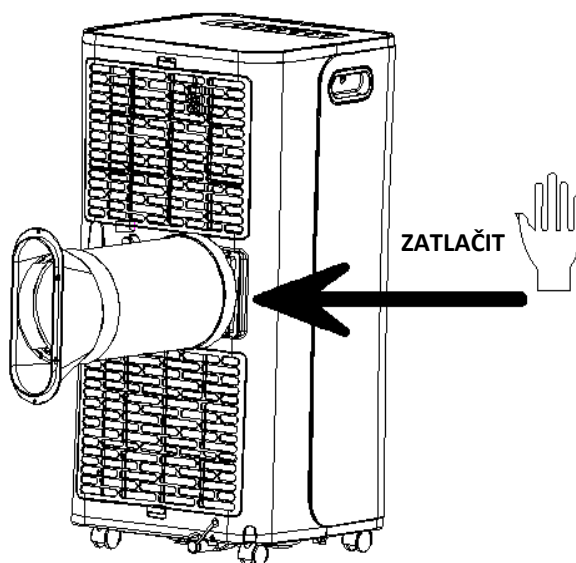

Obr.1

- 1) Vyjměte z balení sestavu spojky a sestavu výstupního potrubí a vyjměte je z plastových sáčků.
- 2) Zasuňte sestavu výstupního potrubí (konec výstupní spojky) do drážky ventilačního otvoru na zadním panelu klimatizační jednotky (zatlačte směrem doleva) a dokončete montáž podle obrázku 1.

1.2 Montáž dílů sestavy okenní těsnicí desky

- 1) Částečně otevřete okno a nasadte sestavu okenní těsnicí desky do okna (viz obr. 2 a obr. 3). Díly desky lze umístit do vodorovné nebo svislé polohy.
- 2) Roztáhněte jednotlivé díly sestavy okenní těsnicí desky a nastavte vzdálenost otvoru tak, aby oba konce sestavy desky byly v kontaktu s rámem okna a díly sestavy upevněte do okna.

Poznámky:

- 1) Plochý konec výstupního potrubí se musí zacvaknout do otvoru.
- 2) Výstupní potrubí se nesmí zdeformovat nebo ohýbat do ostrého oblouku (většího než 45°). Výstupní potrubí udržujte průchodné.

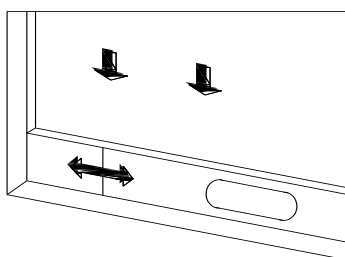

Obr.2

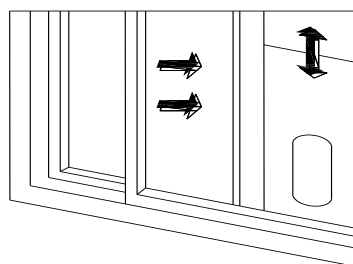

Obr.3

1.3 Instalace klimatizační jednotky

- 1) Klimatizační jednotku s namontovaným výstupním potrubím teplého vzduchu a příslušenstvím umístěte před okno, přičemž vzdálenost tělesa klimatizační jednotky od stěn a ostatních předmětů musí být minimálně 50 cm (viz obr. 4).

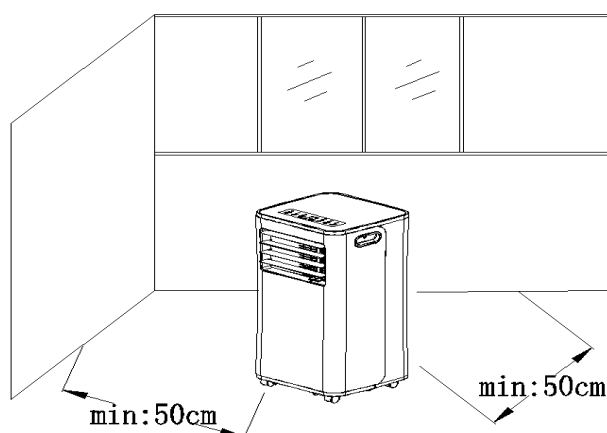

Obr.4

- 2) Vysuňte výstupní potrubí a plochý konec potrubí nasadte do otvoru v sestavě těsnicí desky do okna (viz obr. 5 a obr. 6).

Poznámky:

- a/ Plochý konec výstupního potrubí se musí zacvaknout do otvoru.
- b/ Výstupní potrubí se nesmí zdeformovat nebo ohýbat do ostrého oblouku (většího než 45°). Výstupní potrubí udržujte průchodné.

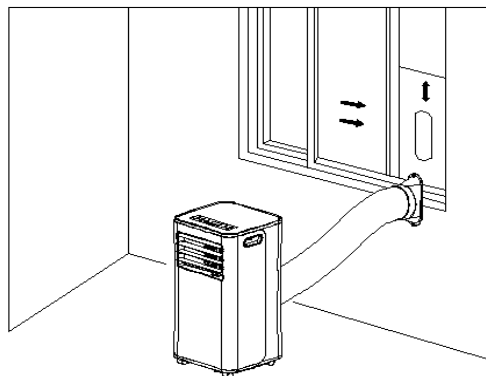

Obr.5

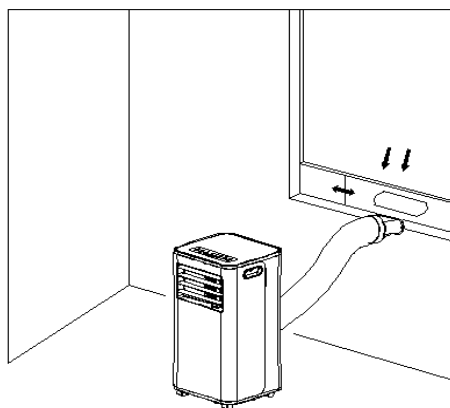

Obr.6

Důležité upozornění:

Délka výstupního potrubí musí být v rozsahu 280 – 1 500 mm. Tato délka je závislá na specifikaci klimatizační jednotky. Nepoužívejte prodlužovací trubky ani nenahrazujte originální potrubí jiným potrubím. To by mohlo mít za následek nesprávnou funkci klimatizační jednotky. Výstupní otvor nesmí být ničím blokován. To by mohlo mít za následek přehřátí jednotky.

Pokyny k vypouštění

Tato klimatizační jednotka umožňuje dva způsoby vypouštění kondenzované vody: manuální nebo kontinuální vypouštění.

1) Manuální vypouštění

- 1) Po zastavení klimatizační jednotky po naplnění nádržky na vodu vypněte klimatizační jednotku a odpojte vidlici napájecího kabelu z elektrické zásuvky.

Poznámky: S klimatizační jednotkou manipulujte opatrně, aby nedošlo k vylití vody z nádobky umístěné ve spodní části tělesa jednotky.

- 2) Pod vypouštěcí otvor na zadní straně tělesa klimatizační jednotky umístěte záchytnou nádobu na vodu.
- 3) Odšroubujte krytku a vyjměte vypouštěcí zátku, voda vyteče samospádem do záchytné nádoby.

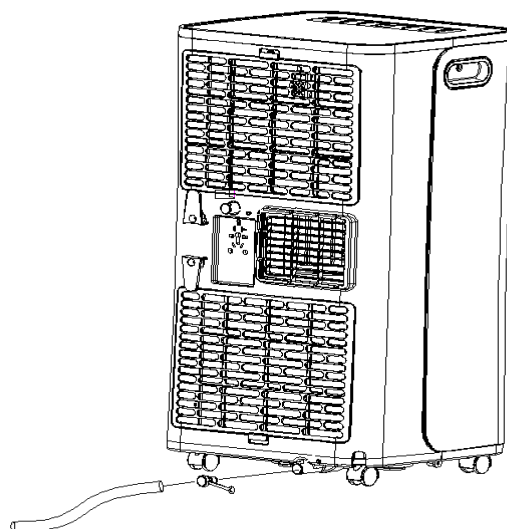

Poznámky:

- 1) S krytkou a zátkou výpustného otvoru zacházejte opatrně.
- 2) Při vypouštění vody můžete klimatizační jednotku mírně naklonit dozadu.
- 3) Pokud je zřejmé, že záchytná nádoba nepojme celý objem vody z nádržky, uzavřete před naplněním záchytné nádoby výpustný otvor zátkou, abyste zabránili přetečení vody na podlahu nebo koberec.
- 4) Po vypuštění vody z nádržky uzavřete výpustný otvor zátkou a našroubujte na něj krytku.

2) Kontinuální vypouštění kondenzované vody (volitelná výbava a platí pouze pro režim odvlhčování), viz následující obrázek:

- 1) Odšroubujte krytku a vyjměte vypouštěcí zátku.
- 2) Připojte vypouštěcí hadici k výpustnému otvoru.
- 3) Druhý konec vypouštěcí hadice vložte do kbelíku.

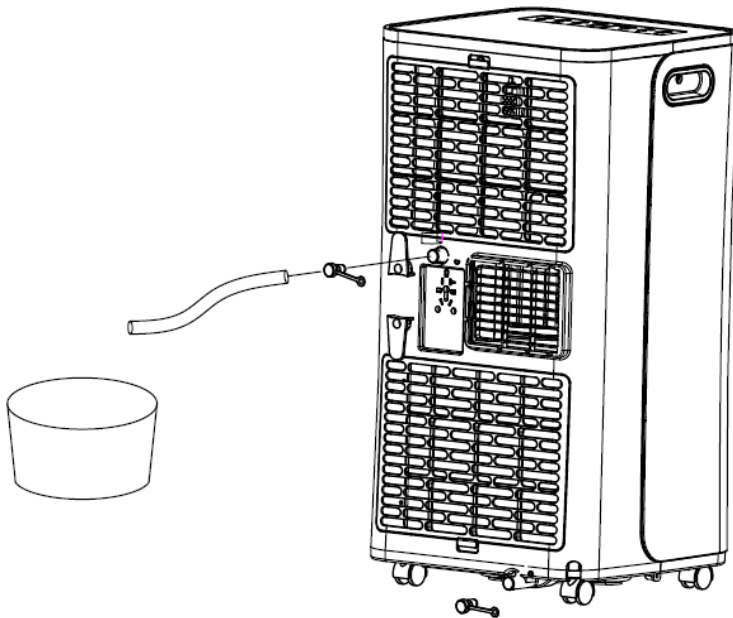

ÚDRŽBA

Čištění: Před prováděním čištění a údržby vypněte klimatizační jednotku a odpojte vidlici napájecího kabelu z elektrické zásuvky.

1. Povrch klimatizační jednotky

Čistěte navlhčeným jemným hadříkem. Nepoužívejte chemické přípravky, jako je například benzen, líh, benzín apod., v opačné případě může dojít k poškození povrchu nebo celé klimatizační jednotky.

2. Čištění filtračního sítka

Pokud dojde k zanesení filtračního sítka prachem, sníží se účinnost klimatizační jednotky. Proto filtrační sítko čistěte minimálně jednou za dva týdny.

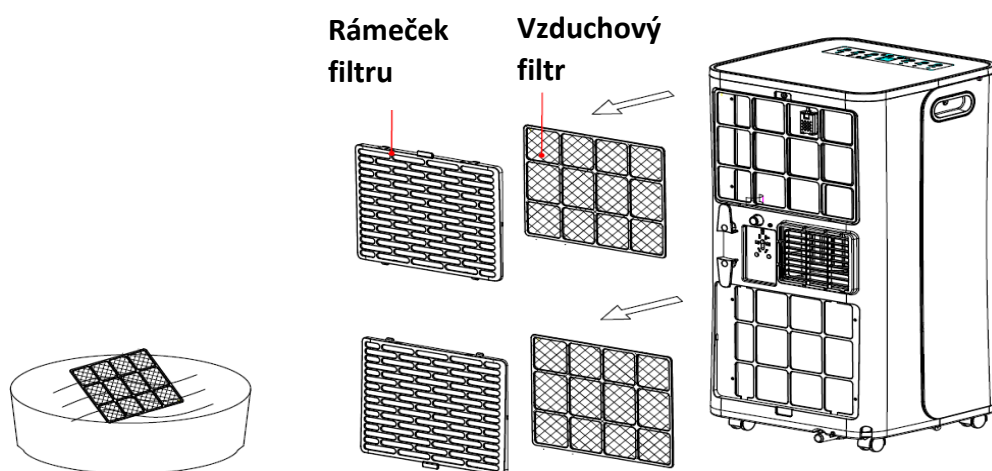

3. Čištění vrchního rámečku filtračního sítka

- 1) Pomocí šroubováku vyšroubujte jeden šroub upevňující filtrační sítko EVA filtru a zadní kryt a vyjměte ven filtrační sítko EVA filtru.
- 2) Filtrační sítko EVA filtru vyperte v roztoku vlažné vody (přibližně 40 °C/104 °F) a neutrálního čisticího prostředku, opláchněte ho do čista a nechte vyschnout ve stínu.

SKLADOVÁNÍ

1. Odšroubujte krytku vypouštěcího otvoru, vyjměte zátku a vypusťte vodu z nádržky do připravené záchytné nádoby, nebo klimatizační jednotku nakloňte a vylijte vodu přímo do záchytné nádoby.
2. Zapněte klimatizační jednotku, nastavte ventilátor do režimu nízkých otáček a nechte jednotku běžet v tomto režimu, dokud vypouštěcí hadice nevyschne. Tímto způsobem zajistíte vysušení vnitřku tělesa klimatizační jednotky a zabráníte tak tvorbě plísní.
3. Vypněte klimatizační jednotku, odpojte vidlici napájecího kabelu z elektrické zásuvky, napájecí kabel namotejte na držák kabelu, nasadte zpět zátku a našroubujte krytku na vypouštěcí otvor.
4. Demontujte výstupní potrubí a uložte ho na bezpečné místo.

5. Klimatizační jednotku zakryjte plastovým obalem, uložte ji na suché místo mimo dosah dětí a proveďte opatření proti prachu.
6. Vyjměte baterie z dálkového ovladače a uložte je na bezpečné místo.

Poznámka: Zajistěte správné uložení klimatizační jednotky a všech jejích součástí na suchém a bezpečném místě.

ODSTRAŇOVÁNÍ ZÁVAD

Nikdy se sami nepokoušejte opravovat nebo rozebírat klimatizační jednotku. Neodborná oprava bude mít za následek zánik záruky a může způsobit úraz osob nebo škodu na majetku.

Problém	Příčina	Řešení
Klimatizační jednotka nefunguje.	Jednotka není připojena k elektrické síti.	Připojte napájecí kabel do elektrické zásuvky a zapněte klimatizační jednotku.
	Kontrolka výšky hladiny vody v nádržce zobrazuje symbol „FL“.	Vypusťte vodu z nádržky.
	Okolní teplota je příliš nízká nebo vysoká.	Doporučená teplota pro provoz klimatizační jednotky je 7-35 °C (44-95 °F).
	V režimu chlazení je teplota v místnosti nižší než nastavená teplota, nebo je v režimu topení teplota v místnosti vyšší než nastavená teplota.	Změňte nastavenou teplotu.
	V režimu odvlhčování je příliš nízká okolní teplota.	Klimatizační jednotka je umístěna v místnosti s teplotou vyšší než 17 °C (62 °F).
Nízká účinnost chlazení	Do místnosti svítí přímé sluneční světlo.	Zatáhněte záclony.
	Jsou otevřené dveře nebo okna, v místnosti mnoho lidí nebo jsou při režimu chlazení v místnosti další zdroje tepla.	Zavřete dveře a okna a v případě potřeby přidejte další klimatizační jednotku.
	Je ucpaný filtr.	Vyčistěte nebo vyměňte filtrační sítko.
	Je zablokován vstup nebo výstup vzduchu.	Odstraňte překážky.
Vysoká hlučnost	Klimatizační jednotka není umístěna na rovné ploše.	Umístěte klimatizační jednotku na rovnou a pevnou plochu.
Nefunguje kompresor.	Aktivovala se ochrana proti přehřátí.	Počkejte 3 minuty, dokud se nesníží teplota, a znovu zapněte klimatizační jednotku.
Nefunguje dálkový ovladač.	Vzdálenost mezi klimatizační jednotkou a dálkovým ovladačem je příliš velká.	Přiblížte dálkový ovladač ke klimatizační jednotce a dálkový ovladač namířte přímo na přijímač signálu dálkového ovladače.
	Dálkový ovladač není namířen přímo na přijímač signálu dálkového ovladače.	
	Jsou vybité baterie.	Vyměňte baterie.
Zobrazuje se symbol „E1“.	Abnormální hodnota snímače teploty v potrubí.	Zkontrolujte snímač teploty v potrubí a příslušné obvody.
Zobrazuje se symbol „E2“.	Abnormální hodnota snímače teploty v místnosti.	Zkontrolujte snímač teploty v místnosti a příslušné obvody.

LIKVIDACE ZAŘÍZENÍ



Obal se skládá z materiálů, které lze odevzdat k recyklaci v komunálních sběrných dvorech nebo sběrných nádobách.



Chraňte životní prostředí! Elektrické zařízení neodhazujte do domovního odpadu! V souladu s evropskou směrnicí č. 2012/19/EU musí být opotřebované elektrické zařízení shromažďováno odděleně a odevzdáno k ekologické recyklaci. Informace o možnostech likvidace vysloužilého zařízení vám podá obecní nebo městská správa.

Likvidace elektrických zařízení obsahujících chladivo: Zařízení po ukončení své životnosti odpojte od zdroje napájení a dále nerozebírejte. Celé zařízení odevzdejte na k tomu určených sběrných místech.



Potvrzuje shodu elektrického zařízení s požadavky příslušných směrnic Evropské unie.

ZÁRUČNÍ PODMÍNKY

Záruční doba je uvedena na prodejním dokladu, nejméně však 24 měsíců, a začíná dnem převzetí výrobku, což je třeba prokázat originálním prodejním dokladem. Záruka se vztahuje na vady, které má výrobek při převzetí, a dále na prokazatelné výrobní vady, které se vyskytnou v záruční době. Záruka se nevztahuje na běžné opotřebení výrobku a jeho dílů a na škody vzniklé v důsledku nedodržování návodu k použití, zanedbání údržby, nesprávného používání, v důsledku úmyslného poškození, neodborného zásahu, úpravy nebo opravy za použití neoriginálních dílů, v důsledku vnějších vlivů (oxidace, koroze, záplavy apod.). Opravy v záruční době smějí provádět pouze autorizované opravy nebo servis výrobce.

OPRAVY

Servis zajišťuje firma Mountfield. Adresu servisního střediska naleznete na webových stránkách www.mountfield.cz.

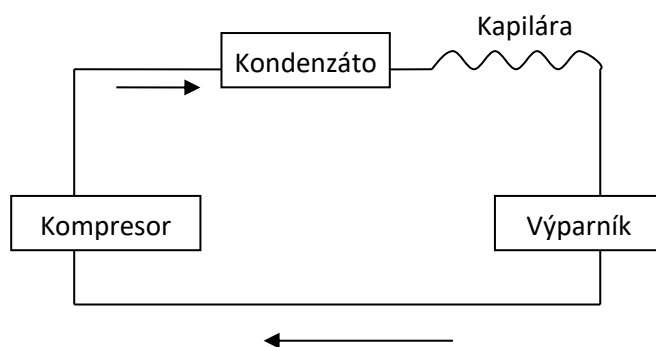
SCHÉMA ZAPOJENÍ

Technické a specifické údaje klimatizační jednotky jsou uvedeny na jejím výrobním štítku.
Z důvodu neustálého vývoje si vyhrazujeme právo na změny bez předchozího upozornění.

EU PROHLÁŠENÍ O SHODĚ

My, **Mountfield a.s., Mirošovická 697, 25164 Mnichovice**, tímto prohlašujeme ve výhradní odpovědnosti, že výrobek

**Mobilní klimatizace MTF
AC 9000
(model JHS-A016-09KR2/A)
Výrobní číslo: XX00001 – XX99999*
* XX - rok výroby**

na který se toto prohlášení vztahuje, odpovídá příslušným bezpečnostním a zdravotním požadavkům Směrnic **2014/35/EU** (směrnice LVD), **2014/30/EU** (směrnice o elektromagnetické kompatibilitě), **2011/65/EU** (směrnice RoHS) a Nařízení **206/2012** (ERP) včetně změn.

Při řádné aplikaci bezpečnostních a zdravotních požadavků, uvedených ve jmenovaných směrnicích ES, byly využity následující normy a / nebo technické specifikace:

**EN 60335-1:2012+A2:2019; EN 60335-2-40:2003+A13:2012; EN 62233:2008;
EN 55014-1:2017+A11:2020; EN 55014-2:2015; EN IEC 61000-3-2:2019;
EN 61000-3-3:2013+A1:2019; EN IEC 61000-3-11:2019**

Umístění technické dokumentace:
Mountfield a.s., Technický odbor, Všechnomy 56, CZ-25163 Strančice

V Mnichovicích 16.02.2023



Mgr. Michal Pobežal
generální ředitel



Ďakujeme, že ste si zakúpili túto novú mobilnú klimatizáciu. Tento návod na použitie Vám pomôže správne a bezpečne toto zariadenie používať. Odporúčame Vám venovať potrebný čas na prečítanie si tohto návodu tak, aby ste rozumeli všetkým prevádzkovým funkciám, ktoré zariadenie ponúka. Používajte tento prístroj len pre súkromnú potrebu a pre stanovené účely. Tento prístroj nie je určený pre komerčné použitie. Pred použitím si dôkladne prečítajte všetky bezpečnostné pokyny a uschovajte si návod pre prípadné budúce použitie.

OBSAH

BEZPEČNOSTNÉ POKYNY	19
VLASTNOSTI A VÝBAVA	22
TECHNICKÉ ÚDAJE	23
OBSLUHA A NASTAVENIE.....	24
Popis ovládacieho panela a diaľkového ovládania	24
Inštalácia a umiestnenie	26
Pokyny na vypustenie	28
ÚDRŽBA	30
SKLADOVANIE	30
ODSTRAŇOVANIE ZÁVAD	31
LIKVIDÁCIA ZARIADENIA.....	32
ZÁRUČNÉ PODMIENKY	32
OPRAVY	32
SCHÉMA ZAPOJENIA	32
EU PREHLÁSENIE O ZHODE.....	33

V mobilných klimatizačných jednotkách sa používa ekologické chladivo R290. Chladivo R290 je bez zápachu a v porovnaní s inými alternatívami neobsahuje ozón a má veľmi malý dopad na životné prostredie.

Pred použitím, údržbou alebo opravou si dôkladne prečítajte tento návod na obsluhu.

Vyobrazenia uvedené v tomto návode na obsluhu nemusia vo všetkých detailoch zodpovedať skutočnému prevedeniu výrobku. Venujte prosím pozornosť aktuálnemu prevedeniu výrobku.

BEZPEČNOSTNÉ POKYNY

Toto zariadenie môžu používať deti vo veku 8 rokov a staršie osoby so zníženými fyzickými, zmyslovými alebo mentálnymi schopnosťami alebo nedostatkom skúseností a znalostí, pokiaľ sú pod dozorom alebo boli poučené o používaní zariadenia bezpečným spôsobom a rozumejú prípadným nebezpečenstvám. Deti sa so zariadením nesmú hrať. Čistenie a údržbu vykonávanú používateľom nesmú vykonávať deti bez dozoru.

1. Na urýchlenie rozmrazovania alebo čistenia nepoužívajte iné prostriedky ako tie, ktoré sú uvedené v tomto návode na použitie.
2. Toto zariadenie nesmie byť uložené v priestoroch so stálymi zdrojmi zapálenia (napríklad otvorený oheň, plynové zariadenia v prevádzke alebo elektrické kúrenie v prevádzke).
3. Neprepichujte ani nevystavujte otvorenému ohňu.
4. Majte na pamäti, že chladivo môže byť bez zápachu.
5. Toto zariadenie musí byť inštalované, prevádzkované alebo skladované v priestore s podlahovou plochou väčšou ako 11 m².
6. Udržujte priechodné všetky vetracie otvory.
7. Servis musí byť vykonávaný len spôsobom, ktorý je odporučený výrobcom.
8. Toto zariadenie musí byť uložené v dobre vetranom priestore s rozmermi, ktoré zodpovedajú predpísaným rozmerom priestoru na prevádzku zariadenia.
9. Pracovať alebo zasahovať do okruhu chladiva môžu len osoby, ktoré majú platné oprávnenie vydané príslušným akreditovaným úradom, ktoré preukazuje ich kompetenciu na bezpečné zaobchádzanie s chladivom v súlade s platnými predpismi.
10. Servis musí byť vykonávaný takým spôsobom, ktorý je odporučený výrobcom zariadenia.
Údržba a opravy vyžadujúce účasť ďalších kvalifikovaných osôb musí byť vykonávaná pod dohľadom osoby s oprávnením na manipuláciu s horľavým chladivom.
11. Všetky pracovné postupy, ktoré ovplyvňujú bezpečnostné prvky, musia byť vykonávané len oprávnenými osobami.



Poznámky:

1. Táto klimatizačná jednotka je určená len na použitie vo vnútorných priestoroch. Nie je vhodná iné použitie.
2. Pri inštalácii klimatizačnej jednotky dodržujte miestne predpisy na pripojenie k elektrickej sieti a zabezpečte ich správne uzemnenie. Ak máte akékoľvek pochybnosti o elektrickej inštalácii, postupujte podľa pokynov výrobcu a ak je to nevyhnutné, nechajte ho vykonať odborne spôsobilým elektrikárom.
3. Klimatizačnú jednotku umiestnite na suché miesto s rovnou podlahou, pričom dodržte minimálnu vzdialenosť 50 cm nad jednotkou a od okolitých predmetov a stien.
4. Po vykonaní inštalácie sa ubezpečte, že vidlica napájacieho kábla nie je poškodená a je pevne zasunutá do elektrickej zásuvky. Prívodný napájací kábel ved'te tak, aby ste zabránili zakopnutiu o kábel a vytrhnutiu vidlice z elektrickej zásuvky.
5. Do vstupných a výstupných vzduchových otvorov klimatizačnej jednotky nekladajte žiadne predmety. Vstupné a výstupné vzduchové otvory ničím nezakrývajte a udržiavajte ich priechodné.
6. Pri montáži vypúšťacích hadíc zabezpečte ich správne pripojenie a aby neboli deformované alebo ostro ohnuté.
7. Pri montáži horných a spodných usmerňovačov prúdu vzduchu ich opatrne ručne zasun'te tak, aby ste predišli ich poškodeniu.
8. Pri premiestňovaní klimatizačnej jednotky zabezpečte, aby bola vo zvislej polohe.
9. Klimatizačná jednotka musí byť umiestnená v bezpečnej vzdialenosti od horľavých látok, napríklad benzínu alebo horľavých plynov a pecí alebo iných zdrojov tepla.
10. Klimatizačnú jednotku nikdy svojvoľne nerozoberajte, neopravujte ani neupravujte, v opačnom prípade môže dôjsť k poškodeniu klimatizačnej jednotky, škodám na majetku a úrazom osôb. V prípade porúch klimatizačnej jednotky ju nechajte opraviť u výrobcu alebo v autorizovanom servisnom centre; predídete tak možnému nebezpečenstvu.
11. Klimatizačnú jednotku neumiestňujte ani nepoužívajte v kúpeľniach alebo v iných vlhkých priestoroch.
12. Klimatizačnú jednotku nevypínajte vyťahnutím vidlice napájacieho kábla z elektrickej zásuvky.

13. Na klimatizačnú jednotku nepokladajte nádoby s nápojmi ani iné predmety, aby ste predišli rozliatiu kvapalín a ich preniknutiu dovnútra jednotky.
14. V blízkosti klimatizačnej jednotky nepoužívajte žiadne spreje ani iné horľavé látky.
15. Klimatizačnú jednotku neutierajte ani neumývajte chemickými rozpúšťadlami, napríklad benzínom alebo liehom. Ak je to nutné klimatizačnú jednotku vyčistiť, odpojte ju od elektrickej siete a vyčistite ju navlhčenou jemnou handričkou. V prípade väčšieho znečistenia klimatizačnej jednotky ju vyčistite miernym roztokom čistiaceho prostriedku.
16. Ak dôjde k poškodeniu napájacieho kábla, musí byť vymenený výrobcom, autorizovaným servisom alebo podobne kvalifikovanými osobami, aby sa predišlo nebezpečenstvu úrazom.
17. Inštalácia tohto zariadenia musí byť vykonaná v súlade s miestnymi predpismi pre elektrické pripojenie.
18. Klimatizačnú jednotku neprevádzkujte vo vlhkých priestoroch, napríklad v kúpeľni alebo práčovni.

Preprava, označenie a uskladnenie klimatizačnej jednotky

1. Preprava zariadenia s obsahom horľavého chladiva:
Musí byť vykonávaná v súlade s predpismi na prepravu.
2. Označenie zariadenia značkami na používanie:
Vykonať v súlade s miestnymi predpismi.
3. Likvidácia zariadenia s obsahom horľavého chladiva:
Musí byť vykonaná v súlade s národnými predpismi.
4. Uskladnenie zariadenia:
Uskladnenie zariadenia musí byť vykonané v súlade s pokynmi výrobcu.
5. Uskladnenie nerozbaleného (nepredaného) zariadenia:
Ochranný obal na uskladnenie zariadenia musí byť konštruovaný tak, aby pri mechanickom poškodení zariadenia vo vnútri obalu nedošlo k úniku náplne chladiva. Maximálny povolený počet kusov zariadenia skladovaných spoločne je stanovený miestnymi predpismi.

VLASTNOSTI A VÝBAVA

I/ Vlastnosti

- 1/ Celkom nový vzhľad, kompaktná konštrukcia, hladké línie, jednoduchý a úhľadný tvar.
- 2/ Funkcie zahŕňajú chladenie, odvlhčovanie, ventiláciu a priebežné odvodňovanie.
- 3/ Rozhranie s vonkajším prostredím je z dôvodu uľahčenia montáže a plynulého prietoku teplého vzduchu výstupným potrubím umiestnené do vhodnej výšky.
- 4/ Ovládací panel s displejom a LED kontrolkami v elegantnom a modernom prevedení je doplnený vysoko kvalitným a užívateľsky prívetivým diaľkovým ovládačom.
- 5/ Filtrácia vzduchu.
- 6/ Funkcie časového spínača.
- 7/ Ochranná funkcia automatického opätovného spustenia kompresora po troch minútach a ďalšie ochranné funkcie.

II/ Výbava

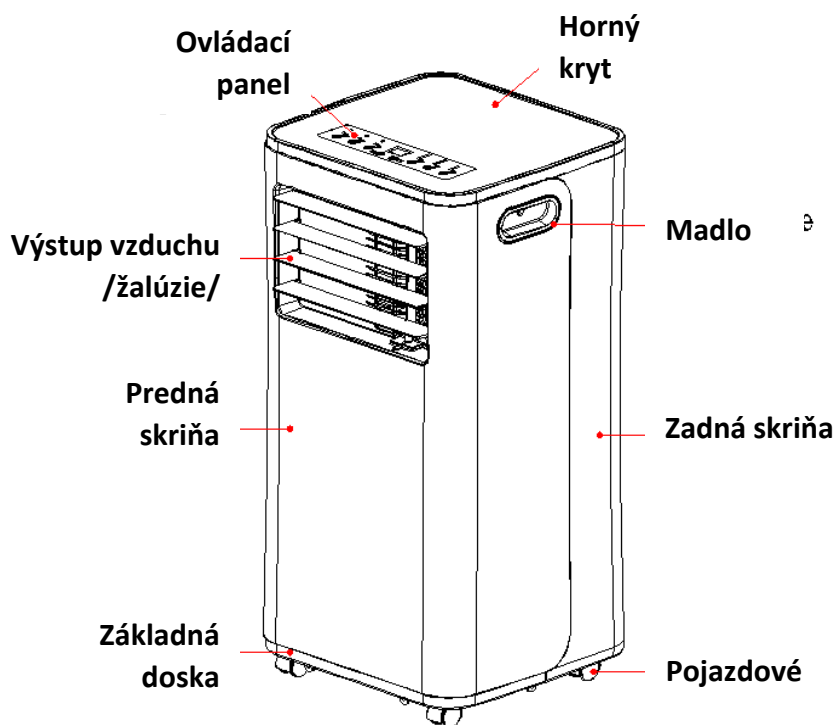

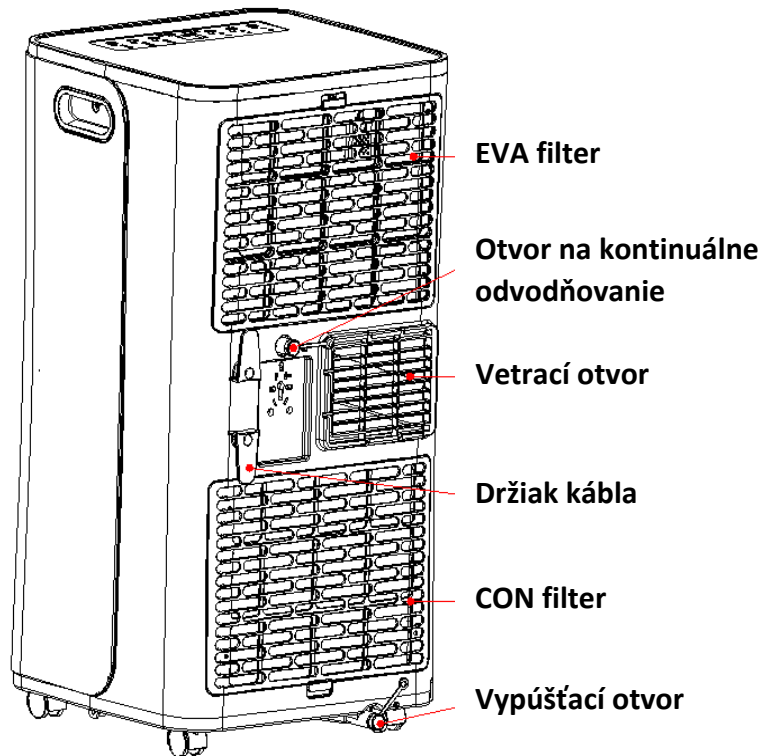

Tesniaca okenná zostava



Zostava výstupného potrubia

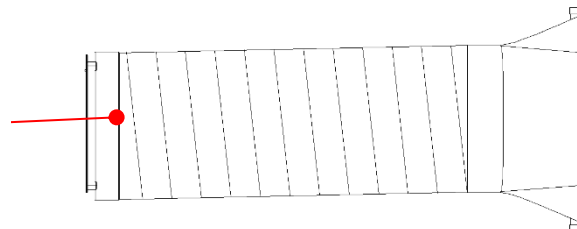

TECHNICKÉ ÚDAJE

	MTF AC 9000
Menovité napätie	220 – 240 V ~ 50 Hz
Výkon chladenia	9000 BTU/hod. (2,64 kW)
Chladivo / Náplň	R290 / 210 g
Príkonnosť:	1010 W
Povolený pracovný tlak	0,6 MPa (sanie) / 1,8 MPa (výtlak)
Max. povolený tlak	3,0 MPa
Prietok vzduchu	350 m ³ /hod.
Hmotnosť	23 kg
Stupeň krytia	IPX0

OBSLUHA A NASTAVENIE

Popis ovládacieho panela a diaľkového ovládania

1. Pokyny k ovládaciemu panelu

Popis ovládania:

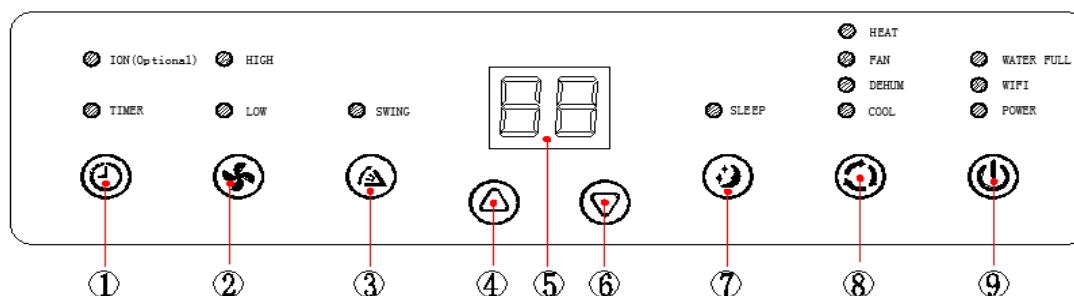

1. Tlačidlo časovača

2. Tlačidlo nastavenia otáčok ventilátora

3. Tlačidlo natáčania žalúzií (voliteľná výbava)

4. Tlačidlo šípky nahor

5. Displej

6. Tlačidlo šípky nadol

7. Tlačidlo kľudového režimu

8. Tlačidlo voľby režimu

9. Tlačidlo spínača

- Pri prvom spustení klimatizačnej jednotky prehrá bzučiak znelku zapnutia a následne prejde klimatizačná jednotka do pohotovostného režimu.
- **Tlačidlo spínača:** Pomocou tohto tlačidla sa klimatizačná jednotka zapína a vypína. Ak je klimatizačná jednotka zapnutá, stisnutím tohto tlačidla ju vypnete. Ak je klimatizačná jednotka vypnutá, stisnutím tohto tlačidla ju zapnete.
- **Tlačidlo voľby režimu:** ak je klimatizačná jednotka zapnutá, stisnutím tohto tlačidla môžete prepínať medzi režimami chladenie -> ventilátor -> odvlhčovanie.
- **Tlačidlá šípok nahor a nadol:** Stisnutím týchto dvoch tlačidiel môžete meniť nastavenie teploty alebo času nasledujúcim spôsobom:
Pri nastavovaní teploty nastavte požadovanú teplotu stisnutím tlačidla šípky nahor alebo nadol (nie je k dispozícii v režime ventilátora alebo odvlhčovania). Pri nastavovaní času nastavte požadovaný čas stisnutím tlačidla šípky nahor alebo nadol.
- **Tlačidlo nastavenia otáčok ventilátora:**
V režimoch chladenia a ventilátora, môžete stisnutím tohto tlačidla nastaviť vysoké alebo nízke otáčky ventilátora a tým rýchlosť prúdenia vzduchu. Táto funkcia je však za určitých okolností obmedzená, napríklad ochranou proti namrzaniu a nemusí fungovať podľa nastavených otáčok.
V režime odvlhčovania je stisnutie tohto tlačidla neúčinné a ventilátor nútene pobeží v nízkych prevádzkových otáčkach.
- **Tlačidlo časovača:**
Ak je klimatizačná jednotka zapnutá, stisnutím tohto tlačidla vypnete meranie času. Ak je klimatizačná jednotka vypnutá, stisnutím tohto tlačidla zapnete meranie času.
Hodnoty času je možné nastaviť v rozsahu 1-24 hodín v krokoch po jednej hodine nahor alebo nadol.

- **Kľudový režim (sleep):**

Na prepnutie klimatizačnej jednotky do kľudového režimu stisnite v režime chladenie tlačidlo kľudového režimu a držte ho stlačené, kým klimatizačná jednotka neprejde energeticky do úsporného a tichého režimu (rozsvieti sa príslušná kontrolka).

Po aktivácii tohto režimu na zapnutej klimatizácii a pri nastavení funkcie Chladenia, dôjde po prvej hodine ku zvýšeniu nastavenej teploty v miestnosti o 1 °C, po ďalšej hodine opäť o 1 °C, a potom sa už teplota ustáli len na tejto úrovni. To znamená, že v klimatizačnej jednotke beží kompresor kratšiu dobu a tým pádom je prevádzka jednotky tichšia.

Poznámka: Klimatizačnú jednotku nie je možné prepnúť do kľudového režimu, ak je v režime odvlhčovania alebo ventilátora!

2. Diaľkový ovládač

Popis diaľkového ovládača:

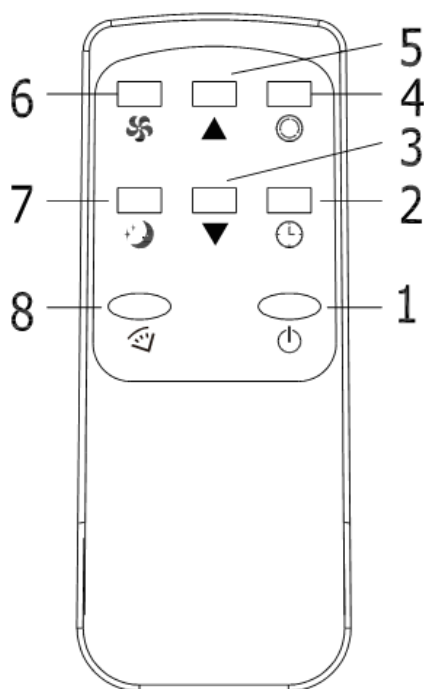

1		Vypínač: Stisnutím tohto tlačidla sa klimatizačná jednotka zapína a vypína.
2		Časovač: Toto tlačidlo slúži na nastavenia časovača.
3		Šípka nadol: Používa sa na zníženie teploty alebo nastavenej hodnoty časovača.
4		Režim: Stisnutím tohto tlačidla môžete prepínať medzi režimami chladenie, ventilátor a odvlhčovanie.
5		Šípka nahor: Používa sa na zvýšenie teploty alebo nastavenej hodnoty časovača.
6		Ventilátor: Stisnutím tohto tlačidla sa nastavujú vysoké alebo nízke otáčky ventilátora.
7		Kľudový režim: Stisnutím tohto tlačidla sa zapína kľudový režim.
8		Natáčanie žalúzií: Po stisnutí tohto tlačidla sa budú žalúzie natáčať nahor a nadol (voliteľná výbava – k dispozícii len pri klimatizačných jednotkách vybavených touto funkciou).

3. Ochranné funkcie

3.1. Funkcia ochrany proti namrzaniu:

Ak v režimoch chladenia, odvlhčovania alebo energeticky úspornom režime klesne teplota vo výstupnom potrubí príliš nízko, prejde klimatizačná jednotka automaticky do stavu ochrany. Keď sa teplota vo výstupnom potrubí zvýši nad určitú hodnotu, vráti sa klimatizačná jednotka do normálneho režimu prevádzky.

3.2. Funkcia ochrany proti pretečeniu:

Ak sa výška hladiny vody vo vodnej nádržke zvýši nad úroveň výstrahy, spustí klimatizačná jednotka výstražný zvukový signál a začne blikať kontrolka „WATER FULL“ (PLNÁ VODNÁ NÁDRŽKA). V tomto prípade musíte pripojiť vypúšťaciu hadicu k vypúšťaciemu hrdlu klimatizačnej jednotky, vyvieť ju do odpadu alebo záchytnej nádoby a vypustiť vodu z klimatizačnej jednotky (viď Pokyny na vypúšťanie). Po vypustení vody sa klimatizačná jednotka vráti do pôvodného prevádzkového stavu.

3.3. Automatické odmrazovanie (touto funkciou sú vybavené modely s funkciou chladenia):

Klimatizačná jednotka je vybavená funkciou automatického odmrazovania. Odmrazovanie je vykonávané pomocou štvorcestného reverzného ventilu.

3.4. Funkcia ochrany kompresora:

Z dôvodu predĺženia životnosti je kompresor vybavený ochrannou funkciou trojminútového oneskorenia opätovného spustenia kompresora po jeho vypnutí.

Inštalácia a umiestnenie

1. Inštalácia:

Výstraha: Pred použitím mobilnej klimatizačnej jednotky ju nechajte minimálne dve hodiny stáť vo zvislej polohe.

Klimatizačnú jednotku je možné jednoducho v miestnosti premiestňovať. Pri premiestňovaní zabezpečte, aby klimatizačná jednotka bola vo zvislej polohe a umiestnená na rovnej ploche. Klimatizačnú jednotku neumiestňujte ani nepoužívajte v kúpeľniach alebo v iných vlhkých priestoroch.

1.1 Montáž zostavy výstupného potrubia teplého vzduchu (viď obr. 1):

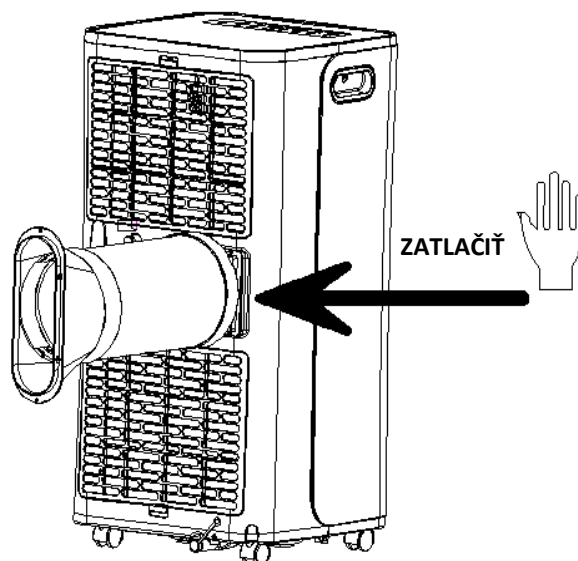

Obr.1

- 1) Vyberte z balenia zostavu spojky a zostavu výstupného potrubia a vybaľte ich z plastových vreciek.
- 2) Zasuňte zostavu výstupného potrubia (koniec výstupnej spojky) do drážky ventilačného otvoru na zadnom paneli klimatizačnej jednotky (zatlačte smerom doľava) a dokončite montáž podľa obrázku 1.

1.2 Montáž dielov zostavy okennej tesniacej dosky

- 1) Čiastočne otvorte okno a nasadte zostavu okennej tesniacej dosky do okna (viď obr. 2 a obr. 3). Diely dosky je možné umiestniť do vodorovnej alebo zvislej polohy.
- 2) Roztiahnite jednotlivé diely zostavy okennej tesniacej dosky a nastavte vzdialenosť otvoru tak, aby obidva konce zostavy dosky boli v kontakte s rámom okna a diely zostavy upevnite do okna.

Poznámky:

- 1) Plochý koniec výstupného potrubia sa musí zacvaknúť do otvoru.
- 2) Výstupné potrubie sa nesmie zdeformovať alebo ohýbať do ostrého oblúka (väčšieho ako 45°). Výstupné potrubie udržiajte priechodné.

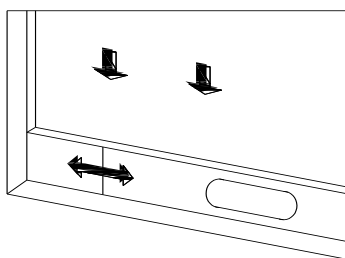

Obr.2

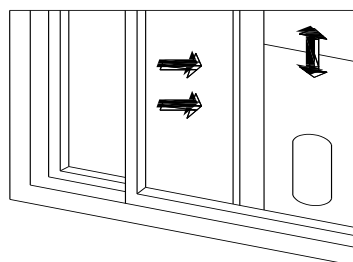

Obr.3

1.3 Inštalácie klimatizačnej jednotky

- 1) Klimatizačnú jednotku s namontovaným výstupným potrubím teplého vzduchu a príslušenstvom umiestnite pred okno, pričom vzdialenosť telesa klimatizačnej jednotky od stien a ostatných predmetov musí byť minimálne 50 cm (viď obr. 4).

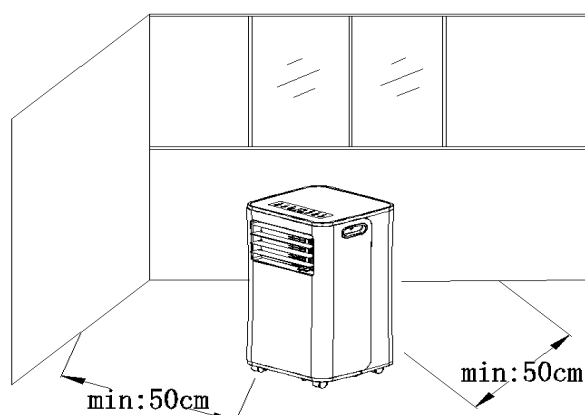

Obr.4

- 2) Vysuňte výstupné potrubie a plochý koniec potrubia nasadte do otvoru v zostave okennej tesniacej dosky (viď obr. 5 a obr. 6).

Poznámky:

- a/ Plochý koniec výstupného potrubia sa musí zacvaknúť do otvoru.
- b/ Výstupné potrubie sa nesmie zdeformovať alebo ohýbať do ostrého oblúka (väčšieho ako 45°). Výstupné potrubie udržiajte priechodné.

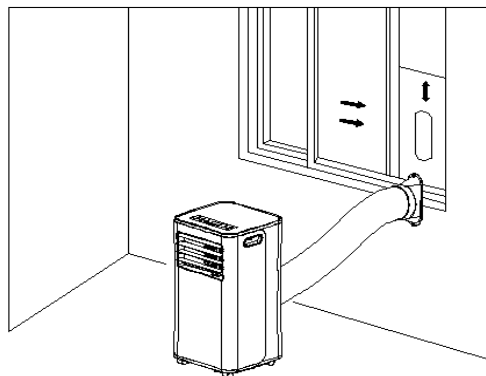

Obr.5

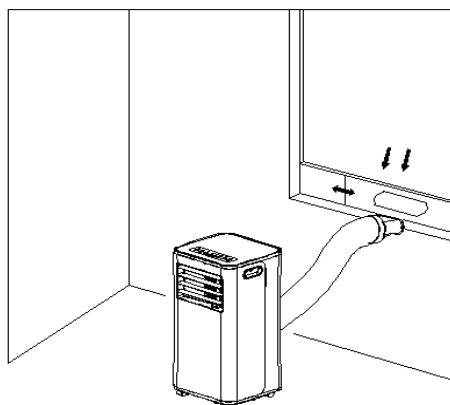

Obr.6

Dôležité upozornenie:

Dĺžka výstupného potrubia musí byť 280 - 1 500 mm. Táto dĺžka je závislá na špecifikácii klimatizačnej jednotky. Nepoužívajte predlžovacie rúrky ani nenahrádzajte originálne potrubie iným potrubím. To by mohlo mať za následok nesprávnu funkciu klimatizačnej jednotky. Výstupný otvor nesmie byť ničím blokovaný. To by mohlo mať za následok prehriatie jednotky.

Pokyny na vypustenie

Táto klimatizačná jednotka umožňuje dva spôsoby vypustenia kondenzovanej vody: manuálne alebo kontinuálne vypustenie.

1) Manuálne vypustenie

- 1) Po zastavení klimatizačnej jednotky po naplnení nádržky na vodu vypnite klimatizačnú jednotku a odpojte vidlicu napájacieho kábla z elektrickej zásuvky.

Poznámky: S klimatizačnou jednotkou manipulujte opatrne, aby nedošlo k vyliatiu vody z nádobky umiestnenej v spodnej časti telesa jednotky.

- 2) Pod vypúšťací otvor na zadnej strane telesa klimatizačnej jednotky umiestnite záchytnú nádobu na vodu.
- 3) Odskrutkujte krytku a vyberte vypúšťaciu zátku, voda vytečie samospádom do záchytnej nádoby.

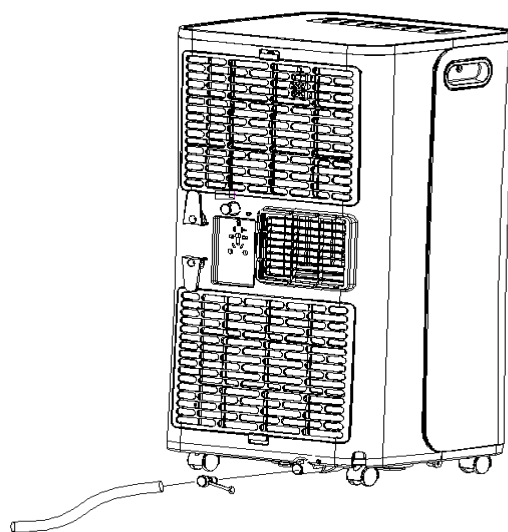

Poznámky:

- 1) S krytkou a zátkou výpustného otvoru zachádzajte opatrne.
- 2) Pri vypúšťaní vody môžete klimatizačnú jednotku mierne nakloniť dozadu.
- 3) Ak je zrejmé, že záchytná nádoba nepojme celý objem vody z nádržky, uzavrite pred naplnením záchytnej nádoby výpustný otvor zátkou, aby ste zabránili pretečeniu vody na podlahu alebo koberec.
- 4) Po vypustení vody z nádržky uzavrite výpustný otvor zátkou a naskrutkujte naň krytku.

2) Kontinuálne vypustenie kondenzovanej vody (voliteľná výbava a platí len pre režim odvlhčovania), vid' nasledujúci obrázok:

- 1) Odskrutkujte krytku a vyberte vypúšťaciu zátku.
- 2) Pripojte vypúšťaciu hadicu k výpustnému otvoru.
- 3) Druhý koniec vypúšťacej hadice vložte do vedierka.

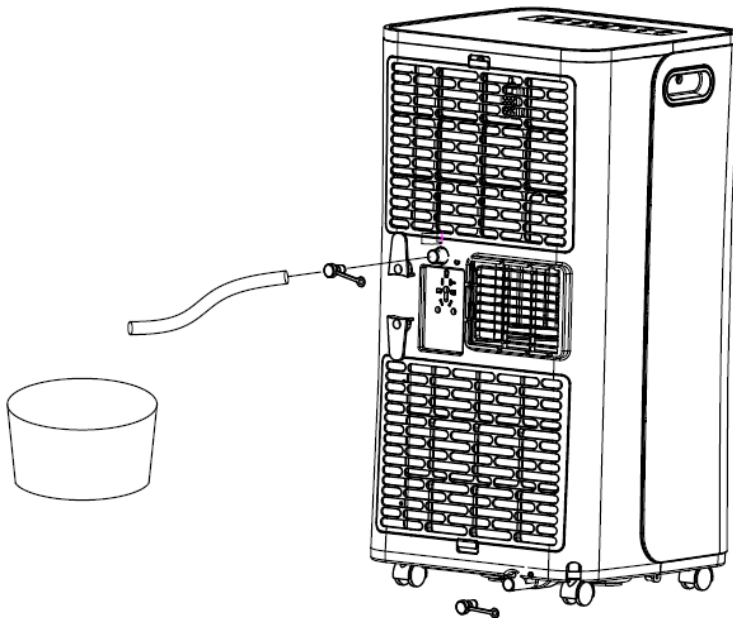

ÚDRŽBA

Čistenie: Pred vykonaním čistenia a údržby vypnite klimatizačnú jednotku a odpojte vidlicu napájacieho kábla z elektrickej zásuvky.

1. Povrch klimatizačnej jednotky

Čistite navlhčenou jemnou handričkou. Nepoužívajte chemické prípravky, ako je napríklad benzín, lieh a pod., v opačnom prípade môže dôjsť k poškodeniu povrchu alebo celej klimatizačnej jednotky.

2. Čistenie filtračného sitka

Pokiaľ dôjde k zaneseniu filtračného sitka prachom, zníži sa účinnosť klimatizačnej jednotky. Preto filtračné sitko čistite minimálne jedenkrát za dva týždne.

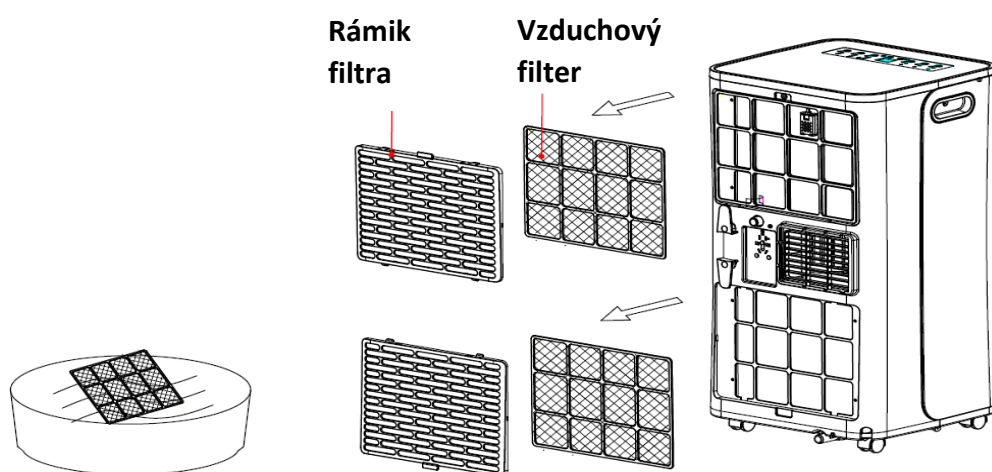

3. Čistenie vrchného rámiku filtračného sitka

- 1) Pomocou skrutkovača vyskrutkujte jednu skrutku, ktorá upevňuje filtračné sitko EVA filtra a zadný kryt a vyberte von filtračné sitko EVA filtra.
- 2) Filtračné sitko EVA filtra vyperte v roztoku vlažnej vody (približne 40 °C/104 °F) a neutrálneho čistiaceho prostriedku, opláchnite ho do čista a nechajte vyschnúť v tieni.

SKLADOVANIE

1. Odskrutkujte krytku vypúšťacieho otvoru, vyberte zátku a vypusťte vodu z nádržky do pripravenej záchytnej nádoby alebo klimatizačnú jednotku nakloňte a vylejte vodu priamo do záchytnej nádoby.
2. Zapnite klimatizačnú jednotku, nastavte ventilátor do režimu nízkych otáčok a nechajte jednotku bežať v tomto režime, pokiaľ vypúšťacia hadica hadice nevyschne. Týmto spôsobom zaistíte vysušenie vnútrajška telesa klimatizačnej jednotky a zabránite tak tvorbe plesní.
3. Vypnite klimatizačnú jednotku, odpojte vidlicu napájacieho kábla z elektrickej zásuvky, napájací kábel namotajte na držiak kábla, nasadte späť zátku a naskrutkujte krytku na vypúšťací otvor.
4. Demontujte výstupné potrubie a uložte ho na bezpečné miesto.

5. Klimatizačnú jednotku zakryte plastovým obalom, uložte ju na suché miesto mimo dosah detí a vykonajte opatrenia proti prachu.
6. Vyberte batérie z diaľkového ovládača a uložte ich na bezpečné miesto.

Poznámka: Zaisťte správne uloženie klimatizačnej jednotky a všetkých súčastí na suchom a bezpečnom mieste.

ODSTRAŇOVANIE ZÁVAD

Nikdy sa sami nepokúšajte opravovať alebo rozoberať klimatizačnú jednotku. Neodborná oprava bude mať za následok zánik záruky a môže spôsobiť úraz osôb alebo škodu na majetku.

Problém	Príčina	Riešenie
Klimatizačná jednotka nefunguje.	Jednotka nie je pripojená k elektrickej sieti.	Pripojte napájací kábel do elektrickej zásuvky a zapnite klimatizačnú jednotku.
	Kontrolka výšky hladiny vody v nádržke zobrazuje symbol „FL“.	Vypusťte vodu z nádržky.
	Okolité teplota je príliš nízka alebo vysoká.	Odporúčaná teplota na prevádzku klimatizačnej jednotky je 7-35 °C (44-95 °F).
	V režime chladenia je teplota v miestnosti nižšia ako nastavená teplota, alebo je v režime kúrenia teplota v miestnosti vyššia ako nastavená teplota.	Zmeňte nastavenú teplotu.
	V režime odvlhčovania je príliš nízka okolitá teplota.	Klimatizačná jednotka je umiestnená v miestnosti s teplotou vyššou ako 17 °C (62 °F).
Nízka účinnosť chladenia	Do miestnosti svieta priame slnečné svetlo.	Zatiahnite záclony.
	Sú otvorené dvere alebo okná, v miestnosti je mnoho ľudí alebo sú pri režime chladenia v miestnosti ďalšie zdroje tepla.	Zatvorte dvere a okná a v prípade potreby pridajte ďalšiu klimatizačnú jednotku.
	Je upchatý filter.	Vyčistite alebo vymeňte filtračné sitko.
	Je zablokovaný vstup alebo výstup vzduchu.	Odstráňte prekážky.
Vysoká hlučnosť	Klimatizačná jednotka nie je umiestnená na rovnej ploche.	Umiestnite klimatizačnú jednotku na rovnú a pevnú plochu.
Nefunguje kompresor.	Aktivovala sa ochrana proti prehriatiu.	Počkajte 3 minúty, pokým sa nezníži teplota a znovu zapnite klimatizačnú jednotku.
Nefunguje diaľkový ovládač.	Vzdialenosť medzi klimatizačnou jednotkou a diaľkovým ovládačom je príliš veľká.	Priblížte diaľkový ovládač ku klimatizačnej jednotke a diaľkový ovládač namierte priamo na prijímač signálu diaľkového ovládača.
	Diaľkový ovládač nie je namierený priamo na prijímač signálu diaľkového ovládača.	
	Sú vybité batérie.	Vymeňte batérie.
Zobrazuje sa symbol „E1“.	Abnormálna hodnota snímača teploty v potrubí.	Skontrolujte snímač teploty v potrubí a príslušné obvody.
Zobrazuje sa symbol „E2“.	Abnormálna hodnota snímača teploty v miestnosti.	Skontrolujte snímač teploty v miestnosti a príslušné obvody.

LIKVIDÁCIA ZARIADENIA



Obal sa skladá z materiálov, ktoré je možné odovzdať na recyklovanie v komunálnych zberných dvoroch alebo v zberných nádobách.



Chráňte životné prostredie! Elektrické zariadenie nezahadzujte do komunálneho odpadu! V súlade s európskou smernicou č. 2012/19/EU musí byť opotrebované elektrické zariadenie zhromažďované oddelene a odovzdané na ekologickú recykláciu. Informácie o možnostiach likvidácie vyslúženého zariadenia vám podá obecná alebo mestská správa.

Likvidácia elektrického zariadenia obsahujúceho chladivo: Po skončení životnosti zariadenia ho odpojte od elektrickej siete a nerozoberajte ho. Celé zariadenie odovzdajte na k tomu určených zberných miestach.



Potvrďuje zhodu elektrického zariadenia s požiadavkami príslušných smerníc Európskej únie.

ZÁRUČNÉ PODMIENKY

Záručná doba je uvedená na doklade o kúpe, nie však kratšia ako 24 mesiacov, a začína plynúť od dátumu prevzatia výrobku, čo je potrebné preukázať originálom dokladu o kúpe. Záruka sa vzťahuje na chyby, ktoré sa vyskytli pri prevzatí výrobku, ako aj na preukázané výrobné chyby, ktoré sa vyskytli počas záručnej doby. Záruka sa nevzťahuje na bežné opotrebenie výrobku a jeho častí a na škody spôsobené nedodržaním návodu na použitie, zanedbaním údržby, nesprávnym používaním, úmyselným poškodením, neodborným zásahom, úpravou alebo opravou s použitím neoriginálnych dielov, vonkajšími vplyvmi (oxidácia, korózia, zaplavenie atď.). Opravy počas záručnej doby môžu vykonávať len autorizované servisy alebo servis výrobcu.

OPRAVY

Servis zabezpečuje firma Mountfield. Adresu servisného strediska nájdete na webových stránkach www.mountfield.sk.

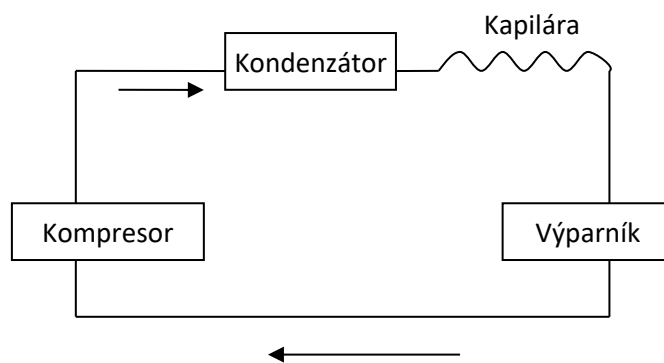
SCHÉMA ZAPOJENIA

Technické a špecifické údaje klimatizačnej jednotky sú uvedené na jej výrobnom štítku.

Z dôvodu neustáleho vývoja si vyhradujeme právo na zmeny bez predchádzajúceho upozornenia.

EU PREHLÁSENIE O ZHODE

My, **Mountfield a.s., Mirošovická 697, 25164 Mnichovice**, týmto prehlasuje na svoju vlastnú zodpovednosť, že výrobok

Mobilná klimatizácia MTF

AC 9000

(model JHS-A016-09KR2/A)

Výrobné číslo: XX00001 – XX99999*

*** XX - rok výroby**

na ktorý sa toto prehlásenie vzťahuje, zodpovedá príslušným bezpečnostným a zdravotným požiadavkám Smerníc **2014/35/EU** (smernica LVD), **2014/30/EU** (smernica o elektro-magnetickej kompatibilite), **2011/65/EU** (smernica RoHS) a Nariadeniu **206/2012** (ERP) vrátane zmien.

Pri riadnej aplikácii bezpečnostných a zdravotných požiadaviek, uvedených v menovaných smerniciach ES, boli využité nasledujúce normy a / alebo technické špecifikácie:

EN 60335-1:2012+A2:2019; EN 60335-2-40:2003+A13:2012; EN 62233:2008;
EN 55014-1:2017+A11:2020; EN 55014-2:2015; EN IEC 61000-3-2:2019;
EN 61000-3-3:2013+A1:2019; EN IEC 61000-3-11:2019

Umiestnenie technickej dokumentácie:

Mountfield a.s., Technický odbor, Všechnomy 56, CZ-25163 Strančice

V Mnichoviciach 16.02.2023



Mgr. Michal Pobežal
Generálny riaditeľ



Mountfield a.s.
Mirošovická 697
251 64 Mnichovice
Česká republika