

TR 61E – TR 91E – 8061 – 8091

IT	MANUALE USO E MANUTENZIONE
EN	OPERATOR'S INSTRUCTION MANUAL
FR	MANUEL D'UTILISATION ET D'ENTRETIEN
DE	BETRIEBS- UND WARTUNGSANLEITUNG
ES	MANUAL DE USO Y MANTENIMIENTO
PT	MANUAL DE USO E MANUTENÇÃO

GR	ΕΓΧΕΙΡΙΔΙΟ ΧΡΗΣΗΣ ΚΑΙ ΣΥΝΤΗΡΗΣΗΣ
TR	KULLANIM VE BAKIM KILAVUZU
CZ	NÁVOD K OBSLUZE A ÚDRŽBĚ
SK	NÁVOD NA POUŽITIE A ÚDRŽBU
RU	РУКОВОДСТВО ПО ЭКСПЛУАТАЦИИ
PL	PODRĘCZNIK OBSŁUGI I KONSERWACJI

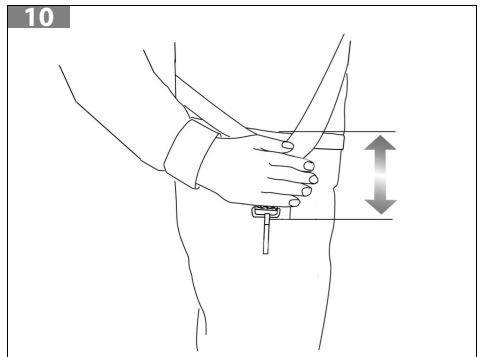

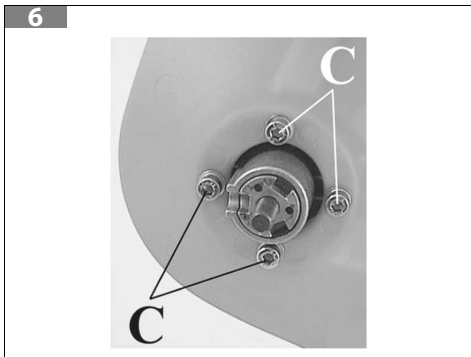
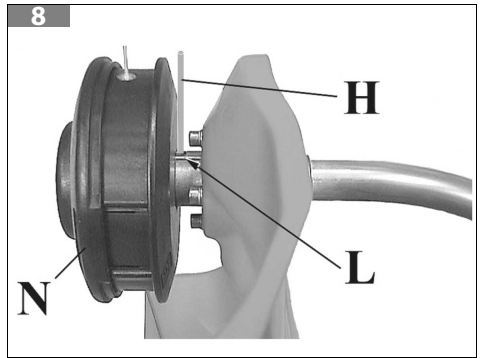
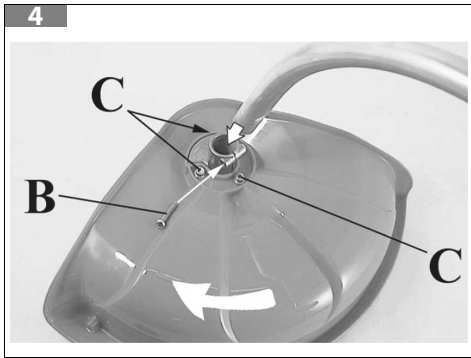
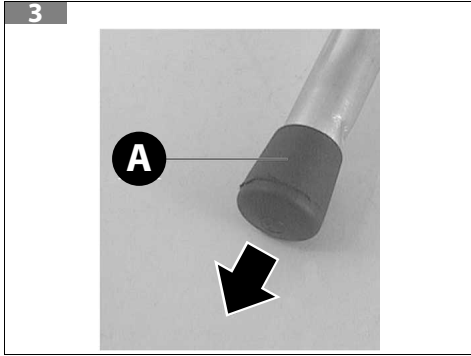

11



15

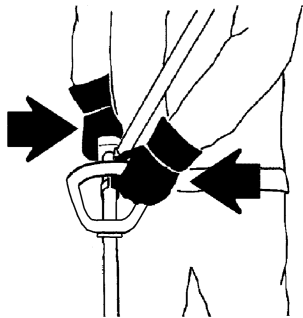

12



16

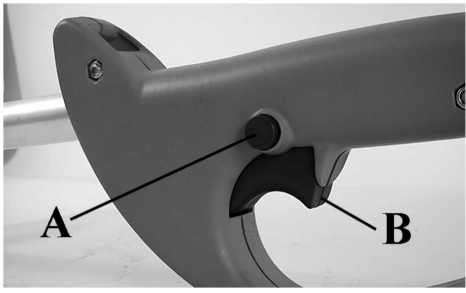

13



17



14



18



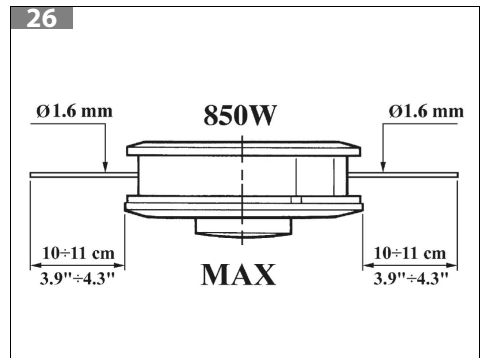
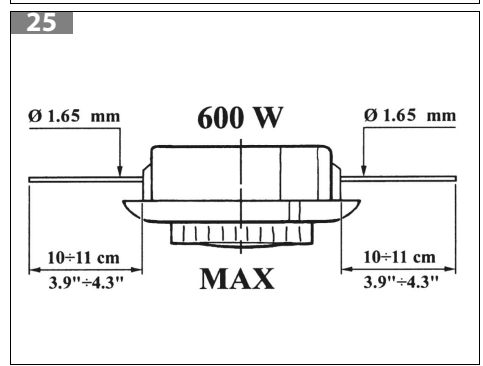
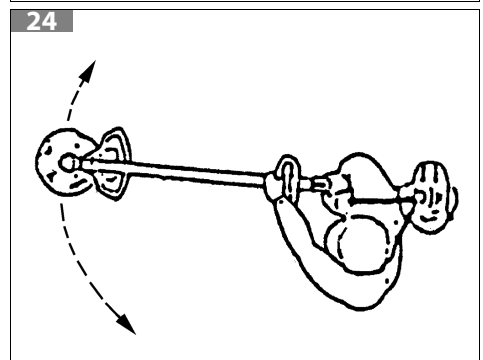
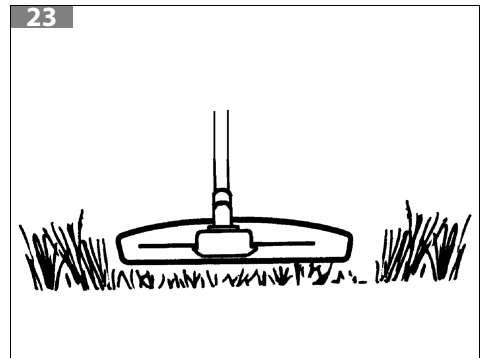
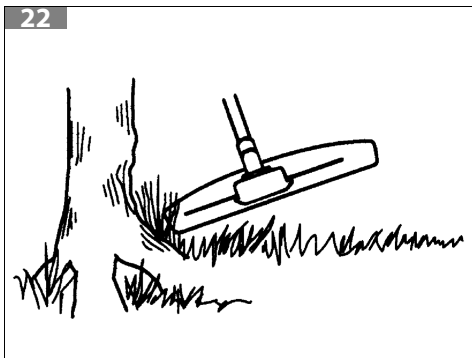
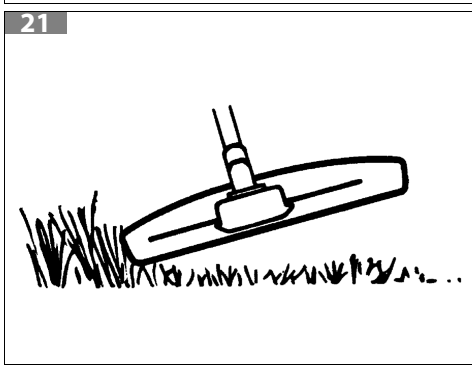
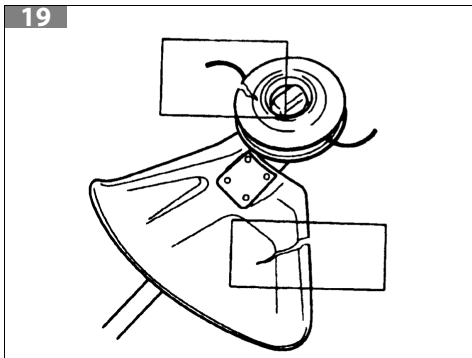

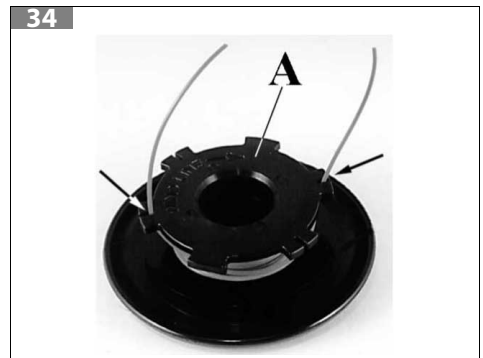
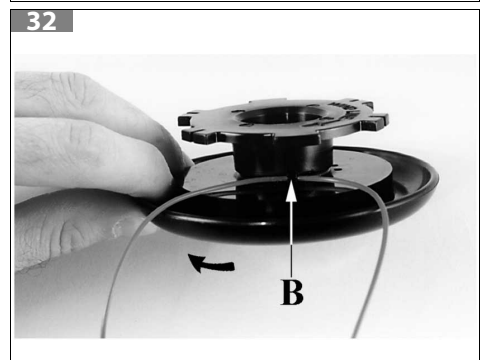
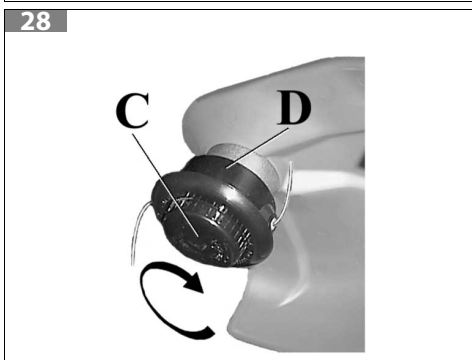
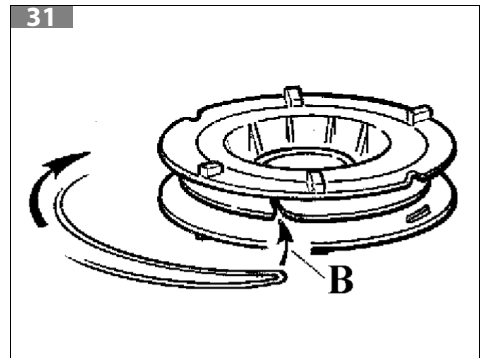
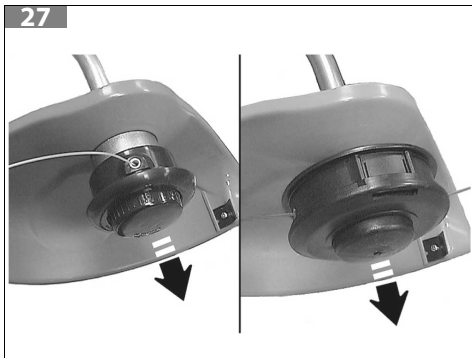

35



36

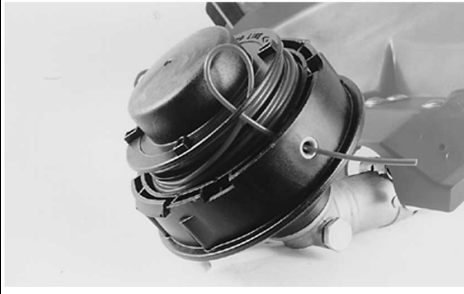

37

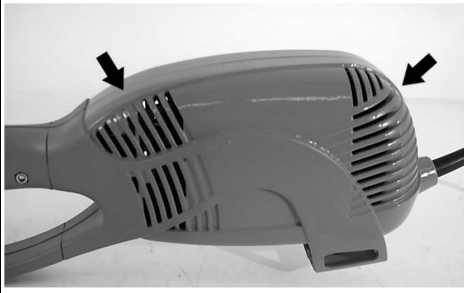

ITALIANO - Istruzioni Originali	10
ENGLISH - Translation of the original instructions	29
FRANÇAIS - Traduction des instructions originales	48
DEUTSCH - Übersetzung der Originalanleitungen	68
ESPAÑOL - Traducción de las instrucciones originales	88
PORTUGUÊS - Tradução das instruções originais	107
ΕΛΛΗΝΙΚΑ - Μετάφραση πρωτότυπων οδηγιών	126
TÜRKÇE - Orijinal talimatların tercümesi	146
ČESKY - Překlad původního návodu	165
SLOVENSKY - Preklad pôvodného návodu	184
РУССКИЙ - Перевод оригинальных инструкций	203
POLSKI - Tłumaczenie oryginalnych instrukcji	223

1 INTRODUZIONE	11
1.1 COME LEGGERE IL MANUALE	11
2 SPIEGAZIONE SIMBOLI E AVVERTENZE DI SICUREZZA (FIG. 1).....	12
3 COMPONENTI DEL TAGLIAERBE ELETTRICO (FIG. 2)	12
4 NORME DI SICUREZZA	13
5 ABBIGLIAMENTO PROTETTIVO DI SICUREZZA	15
6 ASSEMBLAGGIO.....	15
6.1 MONTAGGIO PROTEZIONE SICUREZZA 600 W	15
6.2 MONTAGGIO PROTEZIONE SICUREZZA 850 W	15
6.3 MONTAGGIO TESTINA A FILI DI NYLON (FIG. 8).....	15
6.4 MONTAGGIO IMPUGNATURA (FIG. 9).....	15
7 AVVIAMENTO.....	16
7.1 OPERAZIONI PRELIMINARI	16
7.1.1 CINGHIAGGIO (850 W)	16
7.1.2 ALLACCIAMENTO ALLA RETE	16
7.2 AVVIAMENTO	17
8 ARRESTO MOTORE.....	18
9 UTILIZZO	18
9.1 USI VIETATI.....	18
9.2 PRECAUZIONI NELL'AREA DI LAVORO	19
9.3 TECNICHE DI LAVORO	20
10 TRASPORTO	22
11 MANUTENZIONE	22
11.1 TESTINA A FILI DI NYLON	22
11.2 SOSTITUZIONE DEL FILO DI NYLON (TR 61E - 8061).....	22
11.3 SOSTITUZIONE DEL FILO DI NYLON (TR 91E - 8091).....	23
11.4 MOTORE ELETTRICO	23
11.5 MANUTENZIONE STRAORDINARIA	23
12 RIMESSAGGIO.....	23
13 DATI TECNICI.....	24
14 DICHIARAZIONE DI CONFORMITÀ.....	25
15 TABELLA DI MANUTENZIONE	26
16 RISOLUZIONE DEI PROBLEMI.....	26
17 CERTIFICATO DI GARANZIA	28

1 INTRODUZIONE

Grazie per aver scelto un prodotto Emak.

La nostra rete di rivenditori e officine autorizzate sono a Sua completa disposizione per qualsiasi necessità.

IT

ATTENZIONE

Per un corretto impiego della macchina e per evitare incidenti, non iniziare il lavoro senza aver letto questo manuale con la massima attenzione.

ATTENZIONE

Questo manuale deve accompagnare la macchina durante tutta la sua vita.

Su questo manuale sono indicate le spiegazioni di funzionamento dei vari componenti e le istruzioni per i necessari controlli e per la manutenzione.

NOTA

Le descrizioni e le illustrazioni contenute nel presente manuale si intendono non rigorosamente impegnative. Il Fabbricante si riserva il diritto di apportare eventuali modifiche senza impegnarsi ad aggiornare di volta in volta questo manuale.

Le figure sono indicative. I componenti effettivi possono variare rispetto a quelli raffigurati. In caso di dubbio contattare un Centro Assistenza Autorizzato.

1.1 COME LEGGERE IL MANUALE

Il manuale è diviso in capitoli e paragrafi. Ogni paragrafo è un sottolivello del capitolo di attinenza. I riferimenti a titoli o paragrafi sono segnalati con l'abbreviazione cap. o par. seguita dal numero relativo. Esempio: "cap. 2" o "par. 2.1".

Oltre alle istruzioni per l'uso e la manutenzione, questo manuale contiene informazioni che richiedono un'attenzione particolare. Tali informazioni sono contrassegnate dai simboli descritti di seguito:

ATTENZIONE

Quando sussiste il rischio di incidenti o lesioni personali, anche mortali, o gravi danni alle cose.

CAUTELA

Quando sussiste il rischio di danni alla macchina o a singoli componenti della stessa.

NOTA

Fornisce un'informazione aggiuntiva alle istruzioni dei messaggi di sicurezza precedenti.

Le figure in queste istruzioni per l'uso sono numerate 1, 2, 3, e così via. I componenti indicati nelle figure sono contrassegnati con lettere o numeri, a seconda del caso. Un riferimento al componente C nella figura 2 viene indicato con la dicitura: "Vedere C, Fig. 2" o semplicemente

"(C, Fig. 2)". Un riferimento al componente 2 nella figura 1 viene indicato con la dicitura: "Vedere 2, Fig. 1" o semplicemente "(2, Fig. 1)".

2 SPIEGAZIONE SIMBOLI E AVVERTENZE DI SICUREZZA (FIG. 1)

IT

1. Leggere il libretto uso e manutenzione prima di utilizzare questa macchina.
2. Indossare casco, occhiali e cuffie di protezione.
3. Prestare attenzione al lancio di oggetti.
4. Tenere persone lontane 15 m.
5. Questo simbolo indica Attenzione e Avviso.
6. Disinserire immediatamente la spina dalla rete se il cavo elettrico è danneggiato o tagliato.
7. Non esporre il tagliaerba elettrico alla pioggia o a condizioni di particolare umidità.
8. Dispositivo a doppio isolamento.
9. Dati tecnici.
10. Livello di potenza acustica garantita.
11. Marchio CE di conformità.
12. Tipo di macchina: **TAGLIAERBA ELETTRICO**.
13. Numero di serie.
14. Anno di fabbricazione.
15. **Ai sensi delle Direttive 2011/65/CE e 2012/19/CE, relative alla riduzione dell'uso di sostanze pericolose nelle apparecchiature elettriche ed elettroniche, nonché allo smaltimento dei rifiuti.** Il simbolo del cassonetto barrato riportato sull'apparecchiatura indica che il prodotto alla fine della propria vita utile **deve** essere raccolto separatamente dagli altri rifiuti. L'utente dovrà, pertanto, conferire l'apparecchiatura giunta a fine vita agli idonei centri di raccolta differenziata dei rifiuti elettronici ed elettrici, oppure riconsegnarla al rivenditore al momento dell'acquisto di una **nuova apparecchiatura di tipo equivalente, in ragione di uno a uno**. L'adeguata raccolta differenziata per l'avvio successivo dell'apparecchiatura dismessa al riciclaggio, al trattamento e allo smaltimento ambientalmente compatibile contribuisce ad evitare possibili effetti negativi sull'ambiente e sulla salute e favorisce il riciclo dei materiali di cui è composta l'apparecchiatura. Lo smaltimento abusivo del prodotto da parte dell'utente comporta l'applicazione delle sanzioni previste dalla legislazione nazionale.

3 COMPONENTI DEL TAGLIAERBE ELETTRICO (FIG. 2)

- | | |
|----------------------------------|------------------------------|
| 1. Cinghiaggio (TR 91E - 8091) | 7. Interruttore di sicurezza |
| 2. Tubo di trasmissione | 8. Spina di corrente |
| 3. Testina di nylon | 9. Motore elettrico |
| 4. Protezione testina | 10. Lama tagliafilo |
| 5. Attacco cinghiaggio | 11. Impugnatura anteriore |
| 6. Interruttore di funzionamento | 12. Impugnatura posteriore |

4 NORME DI SICUREZZA

ATTENZIONE

La macchina, se ben usata, è uno strumento di lavoro rapido comodo ed efficace; se usata in modo non corretto o senza le dovute precauzioni potrebbe diventare un attrezzo pericoloso. Perché il vostro lavoro sia sempre piacevole e sicuro, rispettare scrupolosamente le norme di sicurezza riportate qui di seguito e nel corso del manuale.

ATTENZIONE

Il sistema di alimentazione della vostra unità, produce un campo elettromagnetico di intensità molto bassa. Questo campo può interferire con alcuni pacemaker. Per ridurre il rischio di lesioni gravi o mortali, le persone con pacemaker dovrebbero consultare il proprio medico e il costruttore del pacemaker prima di utilizzare questa macchina.

ATTENZIONE

Regolamenti nazionali possono limitare l'uso della macchina.

1. Non utilizzare la macchina prima di essere istruiti in modo specifico sull'uso. L'operatore alla prima esperienza deve esercitarsi prima dell'utilizzo sul campo.
2. Conservare con cura il seguente Manuale e consultarlo prima di ogni utilizzo della macchina.
3. Il tagliaerba elettrico deve essere utilizzato solo da persone adulte, in buone condizioni fisiche e a conoscenza delle norme d'uso.

Non usare il tagliaerba elettrico in condizioni di affaticamento fisico o dopo aver assunto alcool, droghe o farmaci.

4. Consegnare o prestare il tagliaerba elettrico solo a persone esperte e a conoscenza del funzionamento e del corretto utilizzo della macchina. Consegnare anche il manuale con le istruzioni d'uso, da leggere prima di iniziare il lavoro.
5. Indossare abiti adatti e articoli di sicurezza quali stivali, pantaloni robusti, guanti, occhiali protettivi, cuffia e casco antinfortunistico. Usare vestiario aderente ma comodo (vedi capitolo 5 *ABBIGLIAMENTO PROTETTIVO DI SICUREZZA*).
6. Non permettere ad altre persone di restare nel raggio di azione di 15 metri durante l'uso del tagliaerba elettrico.
7. Il tagliaerba elettrico deve essere equipaggiato con gli attrezzi da taglio (utensili) esplicitamente consigliati dal costruttore (vedi Tabella 2 *Dispositivi di taglio consigliati*). Eseguire il montaggio dell'apparato di taglio prima di inserire la spina di collegamento alla rete.
8. Controllare che la tensione e la frequenza indicate sulla targhetta applicata al tagliaerba elettrico corrispondano a quelle della rete di allacciamento (vedi capitolo 2 *SPIEGAZIONE SIMBOLI E AVVERTENZE DI SICUREZZA (FIG. 1)*).
9. Non usare cavi, spine o prolunghe difettose e/o non a norma.
10. Usare cavi di prolunga al neoprene o comunque a doppio isolamento con spine di sicurezza predisposte per uso esterno.
11. Disinserire immediatamente la spina dalla rete se il cavo è danneggiato o tagliato.

12. Il cavo di collegamento elettrico deve essere collocato in modo da evitare che persone o veicoli possano danneggiarlo mettendo loro e Voi in pericolo.
13. Controllare che il cavo, durante il lavoro, sia sempre lontano dal raggio di azione della testina e non sia posto in tensione. Non tagliare in vicinanza di altri cavi elettrici.
14. Disinserire la spina di collegamento con la rete prima di eseguire qualsiasi manutenzione o trasporto.
15. Non utilizzare il tagliaerba elettrico in atmosfera esplosiva o infiammabile.
16. Non usare il tagliaerba elettrico senza la protezione della testina.
17. Non esporre il tagliaerba elettrico alla pioggia o a condizioni di particolare umidità.
18. Non avviare il motore senza il braccio montato.
19. Non usare il tagliaerba elettrico per tagliare altri materiali che non siano erba.
20. Non lavorare con un tagliaerba elettrico danneggiato, mal riparato, mal montato o modificato arbitrariamente. Non togliere, danneggiare o rendere inefficace alcun dispositivo di sicurezza.
21. Controllare giornalmente il tagliaerba elettrico per assicurarsi che ogni dispositivo, di sicurezza e non, sia funzionante.
22. Non effettuare operazioni o riparazioni che non siano di normale manutenzione. Rivolgersi ad officine autorizzate.
23. È proibito applicare alla presa di forza della macchina alcun dispositivo che non sia quello fornito dal costruttore.
24. Mantenere tutte le etichette con i segnali di pericolo e di sicurezza in perfette condizioni. In caso di danneggiamenti o deterioramenti occorre sostituirle tempestivamente (vedi capitolo 2 *SPIEGAZIONE SIMBOLI E AVVERTENZE DI SICUREZZA (FIG. 1)*).
25. Non utilizzare la macchina per usi diversi da quelli indicati dal manuale (vedi capitolo 9 *UTILIZZO*).
26. Ricordare che il proprietario o l'operatore è responsabile degli incidenti o dei rischi subiti da terzi o da beni di loro proprietà.
27. In caso di necessità della messa fuori servizio del tagliaerba elettrico, non abbandonatelo nell'ambiente ma consegnatelo al Vs. rivenditore che provvederà alla corretta collocazione.
28. Rivolgetevi sempre al Vostro rivenditore per qualsiasi altro chiarimento o intervento prioritario.
29. Questo dispositivo non è destinato per essere utilizzato da persone (compresi i bambini) con ridotte capacità fisiche, sensoriali o mentali, o mancanti d'esperienza e conoscenza, a meno che siano stati supervisionati o istruiti circa l'utilizzo del dispositivo da una persona responsabile per la loro sicurezza. I bambini dovranno essere supervisionati per garantire che non giochino con il dispositivo.

5 ABBIGLIAMENTO PROTETTIVO DI SICUREZZA

ATTENZIONE

Quando si lavora con il tagliaerba elettrico usare sempre un abbigliamento protettivo di sicurezza omologato. L'uso dell'abbigliamento protettivo non elimina i rischi di lesione, ma riduce gli effetti del danno in caso di incidente. Fatevi consigliare dal vostro rivenditore di fiducia per la scelta dell'abbigliamento adeguato.

L'abbigliamento deve essere adatto e non d'impaccio. Indossare un abito aderente protettivo. **La giacca e la salopette di protezione sono l'ideale.** Non portare abiti, sciarpe, cravatte o monili che potrebbero impigliarsi nella sterpaglia. Raccogliere i capelli lunghi e proteggerli (per esempio con un foulard, un berretto, un casco, ecc.).

Indossare scarpe di sicurezza munite di soles antistrisciolo e puntali d'acciaio.

Indossare gli occhiali o la visiera protettivi!

Applicare protezioni dai rumori; per esempio le cuffie o i tappi. L'uso delle protezioni per l'udito richiede maggior attenzione e prudenza, perché la percezione di segnali acustici di pericolo (grida, allarmi, ecc.) è limitata.

Calzare guanti che permettano il massimo assorbimento delle vibrazioni.

6 ASSEMBLAGGIO

6.1 MONTAGGIO PROTEZIONE SICUREZZA 600 W

1. Fissare la protezione al tubo di trasmissione tramite le viti (C, Fig. 4), in una posizione che permetta di lavorare in sicurezza.
2. Togliere il tappo (A, Fig. 3).
3. Infilare il gruppo mozzo-testina-protezione nel tubo di trasmissione e serrare la vite (B, Fig. 4); durante il serraggio della vite, tenere il gruppo mozzo-protezione leggermente spinto nel senso indicato dalla freccia in Fig. 4.
4. Alla fine del montaggio il gruppo si presenta come in Fig. 5.

6.2 MONTAGGIO PROTEZIONE SICUREZZA 850 W

Fissare la protezione al tubo di trasmissione tramite le viti (C, Fig. 6); posizionare la protezione in modo che, a montaggio avvenuto, si presenti come in Fig. 7.

6.3 MONTAGGIO TESTINA A FILI DI NYLON (FIG. 8)

Inserire il perno fermo testina (H) nell'apposito foro (L) ed avvitare in senso antiorario la testina (N) con la sola forza delle mani.

6.4 MONTAGGIO IMPUGNATURA (FIG. 9)

Montare l'impugnatura sul tubo di trasmissione e fissarla tramite viti (A), rondelle e dadi. La posizione dell'impugnatura è registrabile in funzione all'esigenza dell'operatore.

7 AVVIAMENTO

7.1 OPERAZIONI PRELIMINARI

7.1.1 Cinghiaggio (850 W)

IT

Una corretta regolazione del cinghiaggio permette al tagliaerba elettrico di avere un buon bilanciamento ed una adatta altezza dal terreno (Fig. 10).

- Agganciare il tagliaerba elettrico al cinghiaggio (Fig. 11, Fig. 12, Fig. 13).
- Indossare il cinghiaggio di tipo semplice.
- Posizionare la fibbia (A, Fig. 14) per ottenere la corretta altezza del tagliaerba elettrico.

7.1.2 Allacciamento alla rete



ATTENZIONE

Prima dell'allacciamento della spina nella rete, verificarne il voltaggio ed assicurarsi che corrisponda ai dati indicati nella sottostante tabella. Controllare che le dimensioni del cavo di prolunga siano come da specifica. In caso contrario si può verificare una diminuzione di tensione con conseguente danneggiamento irreparabile del motore. La presa di terra non è indispensabile in quanto il motore è del tipo a doppio isolamento.



CAUTELA

Per ridurre il rischio di avviamento accidentale, non trasportare mai la macchina con la spina inserita tenendo il dito sull'interruttore di avviamento. Assicurarsi che l'interruttore sia spento quando si inserisce la spina.



ATTENZIONE

Non usare il cavo elettrico in modo improprio. Tenere il cavo elettrico lontano da fonti di calore, olio e bordi taglienti.



ATTENZIONE

Tabella 1 Lunghezze e sezioni consigliate per cavi di prolunga (230 V)

<i>Lunghezza</i>	<i>Sezione minima del conduttore</i>
0 ÷ 20 metri	1 mm²
20 ÷ 50 metri	1.5 mm²
50 ÷ 100 metri	4 mm²

Voltaggio richiesto in rete:

230 V - Con portata di 10 A e fusibile di protezione da 8 A ritardato.

I cavi di alimentazione devono presentare le seguenti caratteristiche:

- se dotati di isolamento in gomma, cavi flessibili con guaina in gomma dura di tipo conforme alla 60245 IEC 53

- se dotati di isolamento in cloruro di polivinile, cavi flessibili con guaina in cloruro di polivinile di tipo conforme alla 60227 IEC 53.

IT

 **CAUTELA**

Si raccomanda l'uso di cavi al neoprene o comunque a doppio isolamento con spine di sicurezza predisposte per uso esterno. Esaminare frequentemente le spine di allacciamento ed il cavo elettrico di prolunga e sostituirli nel caso siano danneggiati. Non modificare in alcun modo la spina. Il cavo di alimentazione può essere sostituito esclusivamente da personale autorizzato.

7.2 AVVIAMENTO

 **CAUTELA**

Prima dell'uso fissare il cavo di alimentazione nell'apposito occhio (vedi Fig. 17, Fig. 18).

 **ATTENZIONE**

Prima di usare il tagliaerba elettrico leggere attentamente le norme di sicurezza. Collegare la spina di corrente alla rete.

Collegare il tagliaerba elettrico ad una linea di alimentazione protetta da interruttore differenziale da 30 mA.

Utilizzare il tagliaerba elettrico solo se la zona di impiego è ben illuminata.

Avviare il tagliaerba elettrico solo quando mani e piedi sono distanti dalla zona di taglio.

 **ATTENZIONE**

Afferrare saldamente il tagliaerba elettrico con entrambe le mani (Fig. 15). Tenersi sempre con il corpo a sinistra del tubo. Non adottare mai una presa incrociata. Gli operatori mancini devono attenersi alle stesse istruzioni. Assumere una posizione di taglio appropriata.

Azionare l'interruttore di sicurezza (A, Fig. 16), poi l'interruttore di funzionamento (B) per l'avviamento del tagliaerba elettrico.

 **ATTENZIONE**

La macchina è dotata di un protettore termico che interviene automaticamente arrestando il tagliaerba elettrico in condizioni di eccessivo sovraccarico del motore elettrico. Quando il protettore termico interviene è possibile avviare il motore e riprendere il lavoro solo dopo pochi minuti. Non tenere premuto l'interruttore di funzionamento: per ridurre il rischio di avviamento accidentale.

8 ARRESTO MOTORE

ATTENZIONE

L'esposizione alle vibrazioni può causare danni alle persone che soffrono di problemi di circolazione sanguigna o problemi nervosi. Rivolgersi al medico se si verificano sintomi fisici quali intorpidimento, mancanza di sensibilità, riduzione della forza normale o variazioni del colore della pelle. Questi sintomi di solito compaiono nelle dita, mani o polsi.

Arresto

ATTENZIONE

L'utensile di taglio continua a ruotare per qualche secondo anche dopo che l'interruttore di funzionamento è stato rilasciato.

ATTENZIONE

Non lasciare il tagliaerba elettrico collegato alla rete se non viene utilizzato.

Riporre il tagliaerba elettrico lontano dalla portata dei bambini.

9 UTILIZZO

9.1 USI VIETATI

ATTENZIONE

Seguire sempre le norme di sicurezza. Il tagliaerba elettrico deve essere utilizzato solamente per tagliare erba o piccoli arbusti. È proibito tagliare altri tipi di materiale. Non utilizzare il tagliaerba elettrico come leva per sollevare, spostare o spezzare oggetti, né bloccarlo su sostegni fissi. È proibito applicare alla presa di forza del tagliaerba elettrico utensili o applicazioni che non siano quelli indicati dal costruttore.

ATTENZIONE

Prima dell'uso, controllare il cavo di alimentazione e la prolunga per escludere la presenza di danni o tracce di usura. Se il cavo si danneggia durante l'uso, scollegarlo immediatamente dall'alimentazione. Non toccare il cavo prima di aver scollegato l'alimentazione. Non utilizzare la macchina se il cavo è danneggiato o presenta tracce di usura.

CAUTELA

Sulle macchine con albero di trasmissione curvo non è possibile montare nessun tipo di disco, ma solo testine a fili di nylon.



ATTENZIONE

Non utilizzare mai un tagliaerba elettrico sopra il livello del terreno o con l'apparato di taglio in posizione perpendicolare al terreno. Non utilizzare mai il tagliaerba elettrico come tagliasiepi.



ATTENZIONE

Non tagliare sotto la pioggia e in ambienti bagnati o molto umidi (il motore elettrico non è protetto dall'acqua), quando c'è scarsa visibilità, temperature troppo rigide o elevate.

IT

9.2 PRECAUZIONI NELL'AREA DI LAVORO

- Tenere le mani e i piedi a distanza dall'apparato di taglio quando si accende il motore.
- Prima di iniziare il lavoro, ispezionare l'area per verificare che non ci siano sassi, vetri, frammenti di metallo, rifiuti o altri oggetti solidi che potrebbero essere lanciati dall'apparato di taglio durante il funzionamento.
- Scollegare sempre la macchina dall'alimentazione se inizia a vibrare in maniera anomala.
- **Non tentare mai di azionare il tagliaerba elettrico con una sola mano. La perdita di controllo del tagliaerba elettrico potrebbe essere causa di lesioni gravi o letali.**
- Tagliare sempre tenendo entrambi i piedi su terreno stabile per evitare di perdere l'equilibrio.
- Non tagliare in vicinanza di altri cavi elettrici.
- Non tagliare troppo vicini al terreno per evitare sassi ed altri oggetti.
- Tagliare soltanto quando le condizioni di visibilità e di luce consentono una visione chiara.
- **Non tagliare da una scala; questa posizione è estremamente pericolosa.**
- Prestare particolare attenzione se si indossano cuffie protettive poiché queste possono limitare la capacità di udire rumori che segnalano pericoli (telefonate, sirene, allarmi ecc).
- Prestare estrema attenzione durante il taglio in terreni in pendenza o sconnessi.



ATTENZIONE

Non utilizzare mai la macchina per tagliare in terreni sassosi. I frammenti lanciati possono provocare lesioni gravi o letali all'operatore o agli astanti. Tenere d'occhio gli oggetti lanciati. Indossare sempre occhiali protettivi omologati. Non sporgersi oltre la protezione dell'apparato di taglio. Pietre, frammenti e altro potrebbero colpire gli occhi e causare cecità o gravi lesioni. Tenere lontane le persone non autorizzate. I bambini, gli animali, gli astanti e gli assistenti devono rimanere a una distanza di sicurezza minima di 15 m. Se si avvicina una persona, arrestare immediatamente l'unità. Non roteare mai l'unità senza avere prima verificato l'eventuale presenza di persone nell'area di lavoro.

9.3 TECNICHE DI LAVORO

Istruzioni operative generali

ATTENZIONE

In questa sezione vengono descritte le norme di sicurezza di base relative all'uso unità di sfoltimento e taglio di erba. In presenza di situazioni in cui non si sa con certezza come procedere, consultare un esperto. Rivolgersi al rivenditore o all'officina autorizzata locale. Evitare di eseguire operazioni che non si ritengono alla propria portata.

Norme di sicurezza di base

1. Osservare l'area di lavoro:

- per accertarsi che nessuna persona, animale o altro oggetto possa interferire con il controllo dell'unità
- per accertarsi che nessuna persona, animale o altro oggetto possa venire a contatto con l'apparato di taglio o con i frammenti lanciati dall'apparato di taglio.

ATTENZIONE

Non utilizzare l'unità se non si ha la possibilità di richiedere soccorso in caso di incidente.

2. Accertarsi di potersi muovere e rimanere in piedi in maniera sicura. Verificare l'eventuale presenza di ostacoli nell'area di lavoro (radici, pietre, rami, fossi ecc.), nel caso in cui sia necessario spostarsi improvvisamente. Prestare estrema attenzione durante il taglio su terreni in pendenza.
3. Disinserire la spina prima di trasferirsi in un'altra area.
4. Non appoggiare mai l'unità a terra mentre il motore è in funzione.
 - Utilizzare sempre i dispositivi appropriati.
 - Accertarsi che i dispositivi siano montati in maniera adeguata.
 - Pianificare attentamente il lavoro da eseguire.

ATTENZIONE

Non tentare di rimuovere il materiale tagliato mentre il motore è in funzione o l'apparato di taglio è in movimento per evitare di procurarsi gravi lesioni. Arrestare il motore, l'apparato di taglio e disinserire la spina prima di rimuovere il materiale impigliato intorno alla testina per evitare il rischio di lesioni personali.

Verifiche preliminari

Verificare che la testina e la protezione del trimmer non siano danneggiate o incrinata. Sostituire la testina e la protezione del trimmer se appaiono incrinata (Fig. 19).

Verificare che la lama tagliafilo (A, Fig. 20) montata sulla protezione di sicurezza sia affilata.

⚠ ATTENZIONE

Non utilizzare mai l'unità senza la protezione o con una protezione difettosa. Non utilizzare mai l'unità senza l'albero di trasmissione.

Taglio di erba con testina a fili di nylon

⚠ ATTENZIONE

Non utilizzare un filo più lungo del diametro di taglio specificato. Con la protezione montata correttamente, l'apparato di taglio incorporato regola automaticamente la lunghezza appropriata del filo. L'uso di fili eccessivamente lunghi può sovraccaricare e danneggiare il motore.

Rifinitura

- Tenere la testina inclinata appena sopra il terreno. Il taglio viene eseguito dall'estremità del filo. Lasciare agire il filo. Non spingere mai il filo nell'area da tagliare (Fig. 21).
- Il filo consente di rimuovere facilmente erba ed erbacce alla base di muri, staccionate, alberi e cordoli; tuttavia, può danneggiare la corteccia di certi alberi e arbusti e intaccare i pali delle staccionate.
- Per ridurre il rischio di danneggiare altre piante, accorciare il filo a 10-12 cm e diminuire la velocità del motore.

Sfoltimento

- La tecnica di sfoltimento consente di rimuovere tutta la vegetazione indesiderata. Tenere la testina del tagliaerba elettrico appena sopra il terreno e inclinarla. Lasciare che l'estremità del filo colpisca il terreno intorno ad alberi, pali, statue e oggetti analoghi (Fig. 22).

⚠ CAUTELA

Questa tecnica comporta un aumento dell'usura del filo.

- Il filo si consuma più velocemente e deve essere fatto avanzare con maggiore frequenza quando lo sfoltimento viene eseguito in prossimità di pietre, mattoni, cemento, recinti in metallo e altro, anziché di alberi e staccionate in legno.

Taglio

- Il tagliaerba elettrico è ideale per tagliare l'erba difficilmente raggiungibile con un normale tosaerba. Durante il taglio, mantenere il filo in posizione parallela rispetto al terreno. Evitare di spingere la testina contro il terreno per non rovinare il prato e danneggiare l'unità (Fig. 23).
- Evitare un contatto costante della testina con il terreno durante il normale taglio. Questo tipo di contatto costante può danneggiare e consumare eccessivamente la testina.

Sfoltimento rapido

L'effetto a ventaglio del filo rotante può essere utilizzato per ottenere uno sfoltimento rapido e facile. Mantenere il filo sopra il terreno da sfoltire in posizione parallela ed eseguire movimenti avanti e indietro alternati (Fig. 24).

IT

10 TRASPORTO

ATTENZIONE

Per ridurre il rischio di avviamento accidentale, non trasportare mai la macchina con la spina inserita o tenendo il dito sull'interruttore di avviamento.

11 MANUTENZIONE

ATTENZIONE

Disinserire la spina di collegamento alla rete prima di eseguire qualsiasi manutenzione.

11.1 TESTINA A FILI DI NYLON

CAUTELA

Usare sempre lo stesso diametro del filo originale per non sovraccaricare il motore (Fig. 25, Fig. 26).

Per allungare il filo di nylon, battere la testina sul terreno mentre si lavora. Ad ogni colpo usciranno circa 2,5 cm di filo (Fig. 27).

ATTENZIONE

Non battere la testina sul cemento o sul selciato: può essere pericoloso.

ATTENZIONE

Per ridurre il rischio di lesioni gravi, non utilizzare mai cavi o fili con anima in metallo o altro materiale al posto dei fili di taglio in nylon.

11.2 SOSTITUZIONE DEL FILO DI NYLON (TR 61E - 8061)

1. Svitare il pomello (C, Fig. 28) e togliere la bobina (D). Per smontare completamente la testina, togliere il seeger (Fig. 29).
2. Piegate il filo a metà lasciando una parte più lunga dell'altra di circa 10 cm. Inserire il filo nell'apposita asola (B, Fig. 32) sulla bobina. Avvolgere, in direzione della freccia.
3. Terminato l'avvolgimento del filo, bloccarlo nelle apposite tacche come indicato in Fig. 34. Montare la molla. Infilare il filo attraverso gli occhielli (Fig. 35), tirarlo verso l'esterno e sbloccarlo. Bloccare la testina con il pomello.

11.3 SOSTITUZIONE DEL FILO DI NYLON (TR 91E - 8091)

1. Premere la linguetta (Fig. 30) e togliere il coperchio e la bobina interna.
2. Piegare il filo a metà lasciando una parte più lunga dell'altra di circa 14 cm. Bloccare il filo nell'apposita tacca (B, Fig. 31) sulla bobina. Avvolgere, in direzione della freccia, ogni filo nel proprio alloggiamento in modo uniforme e senza intrecciarli.
3. Terminato l'avvolgimento del filo, bloccarlo nelle apposite feritoie come indicato in Fig. 33. Montare la molla. Infilare il filo attraverso gli occhielli (Fig. 36) e tirarlo verso l'esterno. Bloccare la testina con il coperchio.

11.4 MOTORE ELETTRICO

Pulire periodicamente le griglie di raffreddamento del motore con aria compressa (Fig. 37).



ATTENZIONE

Non tentare riparazioni non autorizzate e non aprire il carter motore.

11.5 MANUTENZIONE STRAORDINARIA

È opportuno, a fine stagione se con uso intenso, ogni due anni con uso normale provvedere ad un controllo generale da eseguirsi con un tecnico specializzato della rete di assistenza.



ATTENZIONE

Tutte le operazioni di manutenzione non riportate sul presente manuale devono essere effettuate da un'officina autorizzata. Per garantire un costante e regolare funzionamento della macchina, ricordate che le eventuali sostituzioni delle parti di ricambio dovranno essere effettuate esclusivamente con RICAMBI ORIGINALI.



ATTENZIONE

Eventuali modifiche non autorizzate e/o l'uso di parti di ricambio non originali possono causare lesioni gravi o mortali all'operatore o a terzi.

12 RIMESSAGGIO



Quando la macchina deve rimanere ferma per lunghi periodi:

- Verificare che la spina di corrente sia disinserita dalla rete di allacciamento.
- Seguire tutte le norme di manutenzione precedentemente descritte.
- Conservare la macchina in ambiente secco, possibilmente non a diretto contatto con il suolo e lontano da fonti di calore.
- Riporre il tagliaerba elettrico lontano dalla portata dei bambini.

13 DATI TECNICI

		TR 61E - 8061	TR 91E - 8091
Motore elettrico monofase		EMAK	
Tensione	V	230	230
Intensità nominale	A	3.0	4.2
Frequenza	Hz	50	50
Potenza	W	600	850
Larghezza di taglio	cm	35	
Peso	kg	3.7	4.0



Tabella 2 Dispositivi di taglio consigliati

Modello	Dispositivi di taglio	Protezione
TR 61E		P.N. 60012020A
8061		P.N. 60022007R
TR 91E		P.N. 4198115CR
8091		P.N. 4198114CR



ATTENZIONE

Il rischio di infortuni è maggiore in caso di dispositivi di taglio errati! Utilizzare esclusivamente i dispositivi di taglio e le protezioni raccomandate.

			TR 61E - 8061	TR 91E - 8091
				
Pressione acustica	dB (A)	L_{pA} EN 50636-2-91	86.0	87.0
Incertezza	dB (A)		2.0	2.0
Livello di potenza acustica misurato	dB (A)	2000/14/EC	94.0	95.0
Incertezza	dB (A)		1.0	1.0
Livello potenza acustica garantita	dB (A)	L_{WA} 2000/14/EC	96.0	96.0
Livello di vibrazione	m/s²	EN 50636-2-91	5.4 (sx) 3.1 (dx)	6.4 (sx) 6.0 (dx)
Incertezza	m/s²	EN 12096	2.0	2.0

14 DICHIARAZIONE DI CONFORMITÀ

Il sottoscritto, **EMAK S.p.A. via Fermi, 4 - 42011 Bagnolo in Piano (RE) ITALY**

dichiara sotto la propria responsabilità che la macchina:

1. Genere: **tagliaerba elettrico**

2. Marca: / Tipo: **OLEO-MAC TR 61E - TR 91E**

3. identificazione di serie: **EFCO 8061 - 8091**
313 XXX 0001 - 313 XXX 9999 (TR 61E - 8061) -
314 XXX 0001 - 314 XXX 9999 (TR 91E - 8091)

è conforme alle prescrizioni della Direttiva **2006/42/EC - 2014/30/EC - 2011/65/EC - 2014/35/EC - 2000/14/EC allegato I n° 33**

è conforme alle disposizioni delle seguenti norme armonizzate: **EN 60335-1:2012+A14:2019 - EN 50636-2-91:2014 - EN 55014-1:2017 - EN 55014-2:1997+A2:2008 - EN 62233:2008 - EN 61000-3-2:2014 - EN 61000-3-3:2013+A1:2019**

Procedure per valutazione di conformità seguite **2000/14/ec Annex VI procedura 1**

Livello di potenza acustica misurato **94.0 dB (TR 61E - 8061) - 95.0 dB (TR 91E - 8091)**

Livello di potenza acustica garantita **96.0 dB (A)**

Nome e indirizzo dell'Ente notificatore **Eurofins Product Testing Italy S.r.l. - via Cuorgnè, n.21 10156 Torino (TO) - Italy n° 0477**

Larghezza di taglio **35 cm**

Fatto a: **Bagnolo in piano (RE) Italy - via Fermi, 4**

Data: **05/03/2022**

Documentazione Tecnica depositata in: **Sede Amministrativa. - Direzione Tecnica**

  **Emak**[®] s.p.a.

Luigi Bartoli - C.E.O.

15 TABELLA DI MANUTENZIONE

IT

<p><i>Vi preghiamo di notare che i seguenti intervalli di manutenzione si applicano solamente per le normali condizioni di funzionamento.</i></p> <p><i>Se il vostro lavoro quotidiano e più gravoso rispetto al normale gli intervalli di manutenzione devono essere ridotti di conseguenza.</i></p>		Prima di ogni utilizzo	Mensilmente	In caso di danni o malfunzionamento	In base alle esigenze	6 mesi o 50 ore	1 anno o 100 ore
Unità intera	Ispezionare (perdite, incrinature e usura)	X					
	Pulire al termine del lavoro giornaliero	X					
Comandi (interruttore di funzionamento, interruttore di sicurezza)	Verificare il funzionamento	X					
Accessori di taglio	Ispezionare (danni e usura)	X					
Protezione dell'apparato di taglio	Ispezionare (danni e usura)	X					
	Sostituire			X	X		
Tutte le viti e i dadi accessibili	Ispezionare	X					
	Stringere nuovamente		X				
Feritoie carter motore	Pulire	X					
Cavo alimentazione	Ispezionare: danni e usura	X					

16 RISOLUZIONE DEI PROBLEMI



ATTENZIONE

Fermare sempre l'unità e scollegare il cavo d'alimentazione prima di effettuare tutte le prove correttive raccomandate nella tabella sottostante, tranne che venga richiesto il funzionamento dell'unità.



ATTENZIONE

Non tentare mai di effettuare riparazioni senza avere i mezzi e le cognizioni tecniche necessarie. Ogni intervento male eseguito, comporta automaticamente il decadimento della Garanzia ed il declino di ogni responsabilità del Costruttore.

Quando si sono verificate tutte le possibili cause e il problema non è risolto, consultare un Centro Assistenza Autorizzato. Se si verifica un problema che non è elencato in questa tabella, consultare un Centro Assistenza Autorizzato.

PROBLEMA	POSSIBILI CAUSE	SOLUZIONE
Il motore non si avvia o ha un funzionamento irregolare (Assicurarsi che il cavo di alimentazione sia collegato alla rete)	Cavo alimentazione danneggiato	Sostituire: contattare un Centro Assistenza Autorizzato
	Motore danneggiato	Sostituire: contattare un Centro Assistenza Autorizzato
	Spazzole usurate o danneggiate	Sostituire: contattare un Centro Assistenza Autorizzato
Il motore non raggiunge la piena velocità.	Tensione di rete e frequenza non corrette	Verificare le caratteristiche della rete
	Lunghezza e sezione della prolunga non corrette	Lunghezze consigliate per cavi di prolunga (230V); vedi tabella nel capitolo Avviamento (<i>Lunghezze e sezioni consigliate per cavi di prolunga (230 V)</i>)
Eccessivo scintillio delle spazzole	Spazzole usurate o danneggiate	Sostituire: contattare un Centro Assistenza Autorizzato
Il motore parte e funziona, ma l'utensile di taglio non ruota ⚠ ATTENZIONE: Non toccare mai la lama quando il motore è in funzione.	Giunto o albero trasmissione danneggiato	Sostituire se necessario; contattare un Centro Assistenza Autorizzato

17 CERTIFICATO DI GARANZIA

Questa macchina è stata concepita e realizzata attraverso le più moderne tecniche produttive. La Ditta costruttrice garantisce i propri prodotti per un periodo di 24 mesi dalla data di acquisto per utilizzo privato e hobbistico. La garanzia è limitata a 12 mesi in caso di uso professionale.

IT

Condizioni generali di garanzia

1. La garanzia viene riconosciuta a partire dalla data d'acquisto. La Ditta costruttrice tramite la rete di vendita ed assistenza tecnica sostituisce gratuitamente le parti difettose dovute a materiale, lavorazioni e produzione. La garanzia non toglie all'acquirente i diritti legali previsti dal codice civile contro le conseguenze dei difetti o vizi causati dalla cosa venduta.
2. Il personale tecnico interverrà il più presto possibile nei limiti di tempo concessi da esigenze organizzative.
3. **Per richiedere l'assistenza in garanzia è necessario esibire al personale autorizzato il sotto riportato certificato di garanzia timbrato dal rivenditore, compilato in tutte le sue parti e corredato di fattura d'acquisto o scontrino fiscalmente obbligatorio comprovante la data d'acquisto.**
4. La garanzia decade in caso di:
 - Assenza palese di manutenzione,
 - Utilizzo non corretto del prodotto o manomissioni,
 - Utilizzo di lubrificanti o combustibili non adatti,
 - Utilizzo di parti di ricambio o accessori non originali,
 - Interventi effettuati da personale non autorizzato.
5. La Ditta costruttrice esclude dalla garanzia i materiali di consumo e le parti soggette ad un normale logorio di funzionamento.
6. La garanzia esclude gli interventi di aggiornamento e miglioramento del prodotto.
7. La garanzia non copre la messa a punto e gli interventi di manutenzione che dovessero occorrere durante il periodo di garanzia.
8. Eventuali danni causati durante il trasporto devono essere immediatamente segnalati al trasportatore pena il decadere della garanzia.
9. Per i motori di altre marche (Briggs & Stratton, Tecumseh, Kawasaki, Honda, ecc.) montati sulle nostre macchine, vale la garanzia concessa dai costruttori del motore.
10. La garanzia non copre eventuali danni, diretti o indiretti, causati a persone o cose da guasti della macchina o conseguenti alla forzata sospensione prolungata nell'uso della stessa.

MODELLO

SERIAL No _____

ACQUISTATO DAL SIG.

Non spedire! Allegare solo all'eventuale richiesta di garanzia tecnica.

DATA

CONCESSIONARIO



1 INTRODUCTION	30
1.1 HOW TO READ THE MANUAL	30
2 SAFETY SYMBOLS AND WARNINGS (FIG. 1)	31
3 COMPONENTS OF THE LAWN TRIMMER (FIG. 2)	31
4 SAFETY RULES	32
5 PROTECTIVE SAFETY CLOTHING	33
6 ASSEMBLY	34
6.1 FITTING THE 600 W SAFETY GUARD	34
6.2 FITTING THE 850 W SAFETY GUARD	34
6.3 FITTING THE NYLON TRIMMER HEAD (FIG. 8)	34
6.4 FITTING THE HANDLE (FIG. 9)	34
7 STARTING	34
7.1 PRELIMINARY OPERATIONS	34
7.1.1 HARNESS (850 W)	34
7.1.2 CONNECTION TO THE MAINS	35
7.2 STARTING	35
8 STOPPING THE MOTOR	36
9 USE	37
9.1 PROHIBITED USES	37
9.2 WORK AREA PRECAUTIONS	37
9.3 WORKING TECHNIQUES	38
10 TRANSPORT	40
11 MAINTENANCE	40
11.1 NYLON TRIMMER HEAD	40
11.2 REPLACING THE NYLON THREAD (TR 61E - 8061)	41
11.3 REPLACING THE NYLON THREAD (TR 91E - 8091)	41
11.4 ELECTRIC MOTOR	41
11.5 SPECIAL MAINTENANCE	41
12 STORAGE	42
13 TECHNICAL DATA	43
14 DECLARATION OF CONFORMITY	44
15 MAINTENANCE TABLE	45
16 TROUBLESHOOTING	45
17 WARRANTY CERTIFICATE	47

1 INTRODUCTION

Thank you for selecting an Emak product.

Our network of dealers and authorized workshops will always be at your complete disposal for any need you may have.

EN



WARNING

For correct use of the machine and to avoid accidents, do not start working until you have read this manual carefully.



WARNING

This manual shall accompany the machine throughout its life.

You will find explanations concerning the operation of the various parts plus instructions for necessary checks and relative maintenance.

NOTE

The descriptions and illustrations contained in this manual are not binding. The Manufacturer reserves the right to undertake any modifications it deems necessary without revising this manual.

Images are for illustrative purposes only. The actual components may vary from those depicted. If in doubt, please contact an Authorized Service Center.

1.1 HOW TO READ THE MANUAL

The manual is divided into chapters and paragraphs. Each paragraph is a sub-level of its respective chapter. References to titles or paragraphs are given with the abbreviation chap. or par. followed by the respective number. Example: "chap. 2" or "par. 2.1".

In addition to the operating instructions, this manual contains paragraphs that require your special attention. Such paragraphs are marked with the symbols described below:



WARNING

Where there is a risk of an accident or personal, even fatal, injury or serious damage to property.



CAUTION

Where there is a risk of damaging the machine or its individual components.

NOTE

Provides additional information to previous safety message instructions.

The figures in these instructions for use are numbered 1, 2, 3, and so on. The components indicated in the figures are marked with letters or numbers, depending on the case. A reference to component C in Figure 2 is indicated with the wording: "See C, Fig. 2" or simply "(C, Fig. 2)". A

reference to component 2 in Figure 1 is indicated with the wording: "See 2, Fig. 1" or simply "(2, Fig. 1)".

2 SAFETY SYMBOLS AND WARNINGS (FIG. 1)

1. Carefully read the instruction and maintenance manual before using this power tool.
2. Wear a protective helmet, goggles and earmuffs.
3. Be aware that objects can be thrown.
4. Keep persons at a minimum distance of 15 meters.
5. This symbol indicates Warning, and Caution.
6. Remove plug from the mains immediately if the cable is damaged or cut.
7. Do not expose the lawn trimmer to rain or high humidity conditions.
8. Double insulation device.
9. Technical data.
10. Guaranteed sound power level.
11. CE conformity marking.
12. Type of machine: **LAWN TRIMMER**.
13. Serial number.
14. Year of manufacture.
15. **In accordance with Directives 2011/65/EC and 2012/19/EC on the reduction of hazardous substances in electrical and electronic equipment and the disposal of waste from such equipment.** If the equipment bears a symbol depicting a crossed-out refuse bin, this means that it **must** be collected separately from other waste at the end of its working life. When the equipment is no longer serviceable, accordingly, it should be taken by the user to a special sorted collection center for electrical and electronic waste, or if purchasing a **new product of similar type, returned to the dealer on a one-for-one basis (takeback scheme)**. Proper sorted collection ensures that the discarded equipment can be sent subsequently for eco-friendly recycling, treatment and disposal; this helps to avoid any possible negative impact on the environment and on health, besides enabling the reclamation of materials used in manufacturing the equipment. Unauthorized dumping of waste is irresponsible, and punishable under statutory regulations.

3 COMPONENTS OF THE LAWN TRIMMER (FIG. 2)

- | | |
|-------------------------------------|------------------------|
| 1. Harness (TR 91E - 8091) | 7. Safety switch |
| 2. Drive shaft | 8. Power plug |
| 3. Nylon head | 9. Electric motor |
| 4. Head casing | 10. Line-cutting blade |
| 5. Harness attachment | 11. Front handle |
| 6. Start trigger | 12. Rear handle |

4 SAFETY RULES

WARNING

The machine, when used correctly, is a useful and effective tool; if used incorrectly or without the necessary precautions, it can be dangerous. To ensure your safety and comfort, always observe the safety instructions given here below and throughout this handbook.

EN

WARNING

The power supply system on your unit produces a very low-intensity electromagnetic field. This field could interfere with certain pacemakers. To reduce the risk of serious or fatal injury, persons with pacemakers should consult their doctor or the manufacturer of the pacemaker before using this machine.

WARNING

National regulations may limit the use of the machine.

1. Do not operate the machine unless you have received specific instruction on its use. First-time users must familiarize themselves thoroughly with the operation of the machine before working in the field.
2. Retain this Instruction Book and refer to it before using the machine.
3. The lawn trimmer must only be used by adults in good physical condition who are familiar with the operating instructions.

Do not use the lawn trimmer when you are tired or under the influence of drugs, alcohol or medication.

4. Only experienced persons who are familiar with the operation and safe use of this machine should use the lawn trimmer. If you lend the trimmer to someone, also give them the instruction manual and ensure that they read it before using the machine.
5. Wear appropriate clothing and safety articles including boots, heavy-duty trousers, gloves, safety goggles, ear protection and protective helmet. Work clothing should be close-fitting but comfortable (see chapter 5 *PROTECTIVE SAFETY CLOTHING*).
6. Do not allow other persons within 15 meters of the machine's range of action when using the lawn trimmer.
7. The lawn trimmer must be equipped with the cutting accessories (tools) expressly recommended by the manufacturer (see Table 2 *Recommended cutting devices*). Assemble the cutting equipment before plugging to the mains.
8. Check that the voltage and frequency indicated on the nameplate affixed to the lawn trimmer meet those of the mains (see chapter 2 *SAFETY SYMBOLS AND WARNINGS (FIG. 1)*).
9. Do not use defective cables, plugs or extensions and/or not compliant with legal standards.
10. Use extension cables in neoprene or with double insulation with safety plugs designed for outdoor use.
11. Remove the plug from the mains immediately if the cable is damaged or cut.
12. The electrical connection cable must be placed so as to prevent people or vehicles from damaging it, putting them and you in danger.

13. While working, check that the cable is always far from the range of action of the head and is not live. Do not cut near other power cables.
14. Unplug the power cable from the mains socket outlet before performing maintenance work or during transportation.
15. Do not use the lawn trimmer in explosive or flammable atmospheres.
16. Do not use the lawn trimmer without the head guard.
17. Do not expose the lawn trimmer to rain or high humidity conditions.
18. Do not start the motor with the arm not mounted.
19. Do not use the lawn trimmer to cut materials other than grass.
20. Do not use a lawn trimmer that has been damaged, badly repaired, improperly assembled or modified. Do not attempt to remove or bypass any of the safety devices.
21. Check the lawn trimmer daily to ensure that all safety and other devices are perfectly functional.
22. Do not attempt to carry out any servicing or repairs other than normal maintenance. Contact authorized service centers.
23. It is prohibited to fit any device other than that supplied by the manufacturer.
24. Keep all danger and safety labels in perfect condition. If they become damaged or worn, replace them immediately (see chapter 2 *SAFETY SYMBOLS AND WARNINGS (FIG. 1)*).
25. Do not utilize the machine for uses different from the ones specified in this manual (see chapter 9 *USE*).
26. Please note that the owner or the user is responsible for any accidents or damage to third parties or their property.
27. When disposing of an old lawn trimmer at the end of its useful life, think of the environment. Take your old unit to your dealer who will be able to dispose of it in a proper manner.
28. Always contact your dealer for any further details.
29. This device must not be used by persons (including children) with impaired physical, sensory or mental capacity or lacking experience and awareness, unless they are supervised or instructed in relation to its use by a person responsible for their safety. Children must be supervised to ensure they do not play with the device.

5 PROTECTIVE SAFETY CLOTHING



WARNING

While working with the lawn trimmer, always use approved protective safety clothing. The use of protective clothing does not eliminate the risk of injury, but reduces the severity of the injury in case of an accident. Get advice from your trusted dealer for choosing adequate clothing.

Clothing must be suitable for the purpose and not get in the way. Wear protective close-fitting clothing. **Protective jackets and dungarees are ideal.** Do not wear clothes, scarves, ties or bracelets that may get stuck in brushwood. Tie up and protect long hair (for example with a scarf, cap, helmet, etc.).

Wear safety shoes fitted with non-slip soles and steel tips.

Wear protective goggles or face screens!

Protect yourself against noise; for example, by using earmuffs or ear plugs. The use of hearing protection requires greater attention and caution, because such equipment may restrict your ability to hear sounds indicating danger (shouts, alarms, etc.).

EN

Wear gloves that permit the maximum absorption of vibrations.

6 ASSEMBLY

6.1 FITTING THE 600 W SAFETY GUARD

1. Fit the guard to the drive tube with screws (C, Fig. 4) in a position allowing the operator to work safely.
2. Remove the plug (A, Fig. 3).
3. Insert the hub-head-guard unit into the drive tube and tighten the screw (B, Fig. 4); while tightening the screw, keep the hub-guard unit slightly pushed in the direction indicated by the arrow in Fig. 4.
4. Once assembly is completed, the unit should appear as shown in Fig. 5.

6.2 FITTING THE 850 W SAFETY GUARD

Fasten the guard to the drive tube using the screws (C, Fig. 6); position the guard so that, after assembly, it appears as shown in Fig. 7.

6.3 FITTING THE NYLON TRIMMER HEAD (FIG. 8)

Insert the head stop pin (H) in the appropriate hole (L) and tighten by rotating the head (N) anti-clockwise with the sole force of the hands.

6.4 FITTING THE HANDLE (FIG. 9)

Fit the handle onto the drive tube and secure it using screws (A), washers, and nuts. The handle position is calculated depending on the requirements of the operator.

7 STARTING

7.1 PRELIMINARY OPERATIONS

7.1.1 Harness (850 W)

Properly adjusting the harness makes it possible to balance the lawn trimmer correctly and set it at an appropriate height from the ground (Fig. 10).

- Hook the lawn trimmer onto the harness (Fig. 11, Fig. 12, Fig. 13).
- Wear the simple harness.
- Adjust the buckle (A, Fig. 14) to position the lawn trimmer at the correct height.

7.1.2 Connection to the mains

WARNING

Before connecting the plug to the mains, check the voltage and make sure it matches the data indicated in the table below. Check that the extension cable dimensions are as specified. If not, a voltage drop may occur with consequent irreparable damage to the motor. The earth connection is not essential as the motor is of the double insulation type.

CAUTION

To reduce the risk of unintentional starting, never carry a plugged in unit with your finger on the switch. Be sure the switch is off when plugged in.

WARNING

Do not abuse the power cable. Keep the power cable away from heat, oil and sharp edges.

WARNING

Table 1 Recommended lengths and cross-sections for extension cables (230 V)

<i>Length</i>	<i>Min. conductor cross-section</i>
0 ÷ 20 meters	1 mm ²
20 ÷ 50 meters	1.5 mm ²
50 ÷ 100 meters	4 mm ²

Required mains voltage:

230 V - With 10 A capacity and 8 A delayed protection fuse.

Power cables must have the following characteristics:

- if rubber insulated, ordinary tough rubber sheathed flexible cable (code designation 60245 IEC 53)
- if polyvinyl chloride insulated, ordinary polyvinyl chloride sheathed flexible cable (code designation 60227 IEC 53).

CAUTION

We recommend using cables in neoprene or with double insulation with safety plugs designed for outdoor use. Frequently examine the connection plugs and the electric extension cable and replace them if they are damaged. Do not change the plug in any way. Only authorized personnel may replace the power supply cable.

7.2 STARTING

CAUTION

Before use, secure the power cable by means of the eyelet (see Fig. 17, Fig. 18).

⚠ WARNING

Carefully read the safety rules before using the lawn trimmer. Connect the power plug to the mains.

Connect the lawn trimmer to a power line protected by a 30 mA residual current device.

Only use the lawn trimmer if the area of use is well lit.

Only start the lawn trimmer when your hands and feet are away from the cutting area.

⚠ WARNING

Hold the lawn trimmer firmly with both hands (Fig. 15). Always keep your body to the left of the tube. Never use a cross-handed grip. Left-handers should follow these instructions too. Keep a proper cutting stance.

Operate the safety switch (A, Fig. 16), then the start trigger (B) to start the lawn trimmer.

⚠ WARNING

The machine is equipped with a thermal protection device which automatically stops the lawn trimmer if the electric motor is overloaded. When the protection device is triggered, it is only possible to start the motor and resume work after several minutes. Do not hold down the start trigger, so as to reduce the risk of accidental starting.

8 STOPPING THE MOTOR

⚠ WARNING

Exposure to vibration may damage those who suffer from blood circulation problems or nerve problems. Seek medical attention if you experience physical symptoms such as numbness, lack of sensation, decreased normal strength, or changes in skin color. These symptoms usually appear in the fingers, hands or wrists.

Stopping

⚠ WARNING

The cutting tool continues to rotate for a few seconds even after the start trigger has been released.

⚠ WARNING

Do not leave the lawn trimmer connected to the mains when not in use.

Store the lawn trimmer out of the reach of children.

9 USE

9.1 PROHIBITED USES

WARNING

Always follow the safety instructions. The lawn trimmer should only be used for cutting grass or small shrubs. Cutting other types of material is prohibited. Do not use the lawn trimmer as a lever to lift, move or break objects, nor lock it on fixed supports. Hitching tools or applications to the PTO of the lawn trimmer that are not specified by the manufacturer is prohibited.

WARNING

Before use, check the supply and extension cable for signs of damage or aging. If the cable becomes damaged during use, disconnect the cable from the power supply immediately. Do not touch the cable before disconnecting from the power supply. Do not use the machine if the cable is damaged or worn.

CAUTION

On machines with curved drive shaft it is not possible to mount any type of disc, but only nylon trimmer heads.

WARNING

Never use a lawn trimmer above ground level or with the cutting attachment perpendicular to the ground. Never use the lawn trimmer as a hedgetrimmer.

WARNING

Do not cut in the rain or in wet or very humid environments (the electric motor is not protected by water), when there is poor visibility, when it is too cold or too hot.

9.2 WORK AREA PRECAUTIONS

- Switch on the motor only when the hands and feet are away from the cutting unit.
- Before cutting, inspect the area for stones, glass, pieces of metal, trash or other solid objects that could be thrown from the cutting unit during operation.
- Always disconnect the machine from the power supply whenever the machine starts vibrating abnormally.
- **Never attempt to operate any lawn trimmer with just one hand. Loss of control of the lawn trimmer resulting in serious or fatal injury may result.**
- Always cut with both feet on solid ground to prevent being pulled off balance.
- Do not cut near other power cables.
- Do not cut too close to the ground to avoid rocks and other objects.
- Cut only when visibility and light are adequate for you to see clearly.
- **Do not cut from a ladder, this is extremely dangerous.**

- Be particularly cautious and alert while wearing hearing protection because such equipment may restrict your ability to hear sounds indicating danger (calls, signals, warnings, etc).
- Be extremely cautious when working on slopes or uneven ground.

 **WARNING**

Never use the machine for cutting in stony areas. Thrown objects may result in serious or fatal injury to the operator or bystanders. Watch out for thrown objects. Always wear approved eye protection. Never lean over the cutting attachment guard. Stones, rubbish, etc. can be thrown up into the eyes causing blindness or serious injury. Keep unauthorized persons at a distance. Children, animals, bystanders and carers must remain at a minimum safe distance of 15 m. If a person approaches, stop the unit immediately. Never swing the machine around without first checking behind you to make sure no-one is within the work area.

9.3 WORKING TECHNIQUES

General Working Instructions

 **WARNING**

This section describes the basic safety precautions for working with clearing saws and trimmers. If you encounter a situation where you are uncertain how to proceed, you should ask an expert. Contact your dealer or your authorized service workshop. Avoid all usage which you consider to be beyond your capability.

Basic safety rules

1. Look around you:
 - To ensure that people, animals or other things cannot affect your control of the machine
 - To ensure that people, animals, etc., do not come into contact with the cutting attachment or loose objects that are thrown out by the cutting attachment.

 **WARNING**

Do not use the machine unless you are able to call for help in the event of an accident.

2. Make sure you can move and stand safely. Check the area around you for possible obstacles (roots, rocks, branches, ditches, etc.) in case you have to move suddenly. Take great care when working on sloping ground.
3. Disconnect the plug before moving to another area.
4. Never put the machine down with the motor running.
 - Always use the correct equipment.
 - Make sure the equipment is correctly fitted.
 - Organize your work carefully.

⚠ WARNING

Neither the operator of the machine nor anyone else may attempt to remove the cut material while the motor is running or the cutting unit is rotating, as this can result in serious injury. Stop the motor and cutting unit and disconnect the plug before removing material that has wound around the cutting head, as otherwise there is a risk of injury.

Check before starting

Check that the trimmer head and trimmer guard are not damaged or cracked. Replace the trimmer head or trimmer guard if they have been cracked (Fig. 19).

Check that the line-cutting blade (A, Fig. 20) mounted on the safety guard is sharp.

⚠ WARNING

Never use the machine without a guard or with a defective guard. Never use the machine without the drive shaft.

Grass trimming with a trimmer head**⚠ WARNING**

Do not work with a thread longer than the intended cutting diameter. With a properly mounted guard, the built-in cutter will automatically adjust the thread to its proper length. Overly long threads can overload and damage the motor.

Trimming

- Hold the trimmer head just above the ground at an angle. It is the end of the thread that does the work. Let the thread work at its own pace. Never press the thread into the area to be cut (Fig. 21).
- The thread can easily remove grass and weeds up against walls, fences, trees and borders; however it can also damage sensitive bark on trees and bushes, and damage fence posts.
- Reduce the risk of damaging plants by shortening the thread to 10-12 cm and reducing the motor speed.

Clearing

- The clearing technique removes all unwanted vegetation. Keep the lawn trimmer head just above the ground and tilt it. Let the end of the thread strike the ground around trees, posts, statues and the like (Fig. 22).

⚠ CAUTION

This technique increases the wear on the thread.

- The thread wears quicker and must be fed forward more often when working against stones, brick, concrete, metal fences, etc., than when coming into contact with trees and wooden fences.

Cutting action

- The lawn trimmer is ideal for cutting grass that is difficult to reach using a normal lawn mower. Keep the thread parallel to the ground when cutting. Avoid pressing the trimmer head against the ground as this can ruin the lawn and damage the tool (Fig. 23).
- Do not allow the trimmer head to constantly come into contact with the ground during normal cutting. Constant contact of this type can cause damage and wear to the trimmer head.

EN

Sweeping

The fan effect of the rotating thread can be used for quick and easy clearing up. Hold the thread parallel to and above the area to be swept and move the tool to and fro (Fig. 24).

10 TRANSPORT

WARNING

To reduce the risk of unintentional starting, never carry a plugged in unit with your finger on the switch.

11 MAINTENANCE

WARNING

Unplug the power cable from the mains socket outlet before performing maintenance work.

11.1 NYLON TRIMMER HEAD

CAUTION

Always use the same diameter as the original thread so as not to overload the motor (Fig. 25, Fig. 26).

To lengthen the nylon thread, tap the head on the ground while working. At each tap, about 2.5 cm of thread will be released (Fig. 27).

WARNING

Do not tap the head on cement or cobbled surfaces: it could be dangerous.

WARNING

To reduce the risk of serious injury, never use wire or metal-reinforced lines or other material in place of the nylon cutting threads.

11.2 REPLACING THE NYLON THREAD (TR 61E - 8061)

1. Undo the knob (C, Fig. 28) and remove the spool (D). To completely disassemble the head, remove the Seeger washer (Fig. 29).
2. Double back the thread, leaving one end about 10 cm longer than the other one. Insert the thread in the special slot (B, Fig. 32) on the spool. Wind the thread in the direction of the arrow.
3. Once the thread has been wound, lock it in the special notches as indicated in Fig. 34. Assemble the spring. Slip the thread through the eyelets (Fig. 35) and pull it towards the outside and unlock it. Lock the head with the knob.

11.3 REPLACING THE NYLON THREAD (TR 91E - 8091)

1. Press the tab (Fig. 30) and remove the cover and the internal spool.
2. Double back the thread, leaving one end about 14 cm longer than the other one. Lock the thread in the special notch (B, Fig. 31) on the spool. Wind the thread in the direction of the arrow, each end in its chink, evenly, without crossing them.
3. Once the thread has been wound, lock it in the special openings as indicated in Fig. 33. Assemble the spring. Slip the thread through the eyelets (Fig. 36) and pull it towards the outside. Lock the head with the cover.

11.4 ELECTRIC MOTOR

Periodically clean the motor cooling grilles with compressed air (Fig. 37).



WARNING

Never attempt unauthorized repairs or open the powerhead.

11.5 SPECIAL MAINTENANCE

It is advisable to have the machine inspected by a specialist technician at an Authorized Service Center at the end of each season, if used intensively, or every two years in the case of normal use.



WARNING

Any maintenance operations not specifically dealt with in this manual must be carried out by an authorized service center. To ensure that your machine continues to function correctly, use only ORIGINAL SPARE PARTS.



WARNING

Any unauthorized changes and/or the use of non-original spare parts may cause serious and even fatal injury to the operator or third parties.

12 STORAGE

If the machine is to be stored for long periods:



- Check that the power plug is disconnected from the mains.
- Follow all the maintenance operations described in this manual.
- Store the machine in a dry place, preferably not in direct contact with the ground and away from heat sources.
- Store the lawn trimmer out of the reach of children.

13 TECHNICAL DATA

		TR 61E - 8061	TR 91E - 8091
Single-phase electric motor		EMAK	
Voltage	V	230	230
Nominal current	A	3.0	4.2
Frequency	Hz	50	50
Power	W	600	850
Cutting width	cm	35	
Weight	kg	3.7	4.0

EN



Table 2 Recommended cutting devices

Model	Cutting devices	Guard
TR 61E		P.N. 60012020A
8061		P.N. 60022007R
TR 91E		P.N. 4198115CR
8091		P.N. 4198114CR



WARNING

Using an incorrect cutting device increases the risk of accidents! Only use the recommended cutting implements and guards.

			TR 61E - 8061	TR 91E - 8091
				
Sound pressure	dB (A)	L_{PA} EN 50636-2-91	86.0	87.0
Uncertainty	dB (A)		2.0	2.0
Measured sound power level	dB (A)	2000/14/EC	94.0	95.0
Uncertainty	dB (A)		1.0	1.0
Guaranteed sound power level	dB (A)	L_{WA} 2000/14/EC	96.0	96.0
Vibration level	m/s²	EN 50636-2-91	5.4 (LH) 3.1 (RH)	6.4 (LH) 6.0 (RH)
Uncertainty	m/s²	EN 12096	2.0	2.0

14 DECLARATION OF CONFORMITY

The undersigned, **EMAK S.p.A. via Fermi, 4 - 42011 Bagnolo in Piano (RE) ITALY**

declares under its own responsibility that the machine:

1. Category: **lawn trimmer**

2. Brand: /Type: **OLEO-MAC TR 61E - TR 91E**

3. serial number identification: **EFCO 8061 - 8091**

conforms to the requirements of Directive **313 XXX 0001 - 313 XXX 9999 (TR 61E - 8061) - 314 XXX 0001 - 314 XXX 9999 (TR 91E - 8091)**

conforms to the provisions of the following harmonized standards: **2006/42/EC - 2014/30/EC - 2011/65/EC - 2014/35/EC - 2000/14/EC attachment I n. 33**

Conformity assessment procedures followed **EN 60335-1:2012+A14:2019 - EN 50636-2-91:2014 - EN 55014-1:2017 - EN 55014-2:1997+A2:2008 - EN 62233:2008 - EN 61000-3-2:2014 - EN 61000-3-3:2013+A1:2019**

Measured sound power level **2000/14/EC Annex VI procedure 1**

Guaranteed sound power level **94.0 dB (TR 61E - 8061) - 95.0 dB (TR 91E - 8091)**

Name and address of notifying body **96.0 dB (A)**

Cutting width **Eurofins Product Testing Italy S.r.l. - via Cuornè, n.21 10156 Turin (TO) - Italy n. 0477**

Made in: **35 cm**

Date: **Bagnolo in piano (RE) Italy - via Fermi, 4**

Technical documentation filed in: **05/03/2022**

Administrative Headquarters. - Technical Department

Luigi Bartoli - C.E.O.

15 MAINTENANCE TABLE

<p><i>Please note that the following maintenance frequencies only apply to normal operating conditions.</i></p> <p><i>If your daily work is more demanding than normal, the frequency of maintenance must be increased accordingly.</i></p>		Before each use	Monthly	If Damaged or Faulty	As Required	6 months or 50 hrs	1 year or 100 hrs
Complete Machine	Inspect (Leaks, Cracks, and Wear)	X					
	Clean After Finishing Daily Work	X					
Controls (start trigger, safety switch)	Check operation	X					
Cutting attachments	Inspect (Damage and Wear)	X					
Cutting Attachment Guard	Inspect (Damage and Wear)	X					
	Change			X	X		
All accessible screws and nuts	Inspect	X					
	Retighten		X				
Motor crankcase louvers	Clean	X					
Power cable	Inspect: damage and wear	X					

16 TROUBLESHOOTING

WARNING

Always stop the unit and disconnect the power cable from the mains before carrying out any of the corrective checks recommended in the table below, except when they require the unit to be in operation.

WARNING

Do not attempt to carry out repairs without the necessary means and technical expertise. Poorly executed repairs will automatically invalidate the warranty and relieve the manufacturer of all liability.

When all possible causes have been checked and the problem is not resolved, consult an Authorized Service Center. If a problem occurs that is not listed in this table, consult an Authorized Service Center.

PROBLEM	POSSIBLE CAUSE	SOLUTION
The motor does not start or runs rough (Make sure the power cable is plugged into the mains)	Power cable damaged	Replace: contact an Authorized Service Center
	Motor damaged	Replace: contact an Authorized Service Center
	Brushes worn or damaged	Replace: contact an Authorized Service Center
Motor does not reach full speed.	Mains voltage and frequency incorrect	Check the mains rating information
	Length and cross-section of extension cable incorrect	Recommended lengths for extension cables (230V); see table in chapter Starting (<i>Recommended lengths and cross-sections for extension cables (230 V)</i>)
Excessive sparking of the brushes	Brushes worn or damaged	Replace: contact an Authorized Service Center
Motor starts and runs, but cutting attachment is not rotating ⚠ WARNING: Never touch the blade while the motor is running.	Joint or drive shaft damaged	Replace if necessary: contact an Authorized Service Center

1 INTRODUCTION	49
1.1 MODALITÉS DE LECTURE DU MANUEL	49
2 EXPLICATION DES SYMBOLES ET AVERTISSEMENTS DE SÉCURITÉ (FIG.1)	50
3 COMPOSANTS DU TRIMMER ÉLECTRIQUE (FIG. 2)	51
4 CONSIGNES DE SÉCURITÉ	51
5 VÊTEMENTS DE PROTECTION	53
6 ASSEMBLAGE	53
6.1 MONTAGE DE LA PROTECTION DE SÉCURITÉ 600 W	53
6.2 MONTAGE DE LA PROTECTION DE SÉCURITÉ 850 W	53
6.3 MONTAGE DE LA TÊTE À FIL DE NYLON (FIG. 8)	54
6.4 MONTAGE DE LA POIGNÉE (FIG. 9)	54
7 DÉMARRAGE	54
7.1 OPÉRATIONS PRÉLIMINAIRES	54
7.1.1 HARNAIS (850 W)	54
7.1.2 RACCORDEMENT AU RÉSEAU	54
7.2 DÉMARRAGE	55
8 ARRÊT DU MOTEUR	56
9 UTILISATION	57
9.1 UTILISATIONS INTERDITES	57
9.2 PRÉCAUTIONS RELATIVES À LA ZONE DE TRAVAIL	57
9.3 TECHNIQUES DE TRAVAIL	58
10 TRANSPORT	60
11 ENTRETIEN	60
11.1 TÊTE DE COUPE À FILS EN NYLON	60
11.2 REMPLACEMENT DU FIL EN NYLON (TR 61E - 8061)	61
11.3 REMPLACEMENT DU FIL EN NYLON (TR 91E - 8091)	61
11.4 MOTEUR ÉLECTRIQUE	61
11.5 ENTRETIEN EXTRAORDINAIRE	61
12 STOCKAGE	62
13 DONNÉES TECHNIQUES	63
14 DÉCLARATION DE CONFORMITÉ	64
15 TABLEAU D'ENTRETIEN	65
16 DÉPANNAGE	65
17 CERTIFICAT DE GARANTIE	67

1 INTRODUCTION

Merci d'avoir choisi un produit Emak.

Notre réseau de distributeurs et d'assistance est à votre disposition pour toute nécessité.

ATTENTION

Pour un emploi correct de la machine et pour éviter tout accident, ne commencez pas le travail sans avoir préalablement lu ce manuel avec attention.

FR

ATTENTION

Ce manuel doit accompagner la machine tout au long de sa durée de vie.

Vous y trouverez les descriptions du fonctionnement des différents composants, ainsi que les instructions relatives aux contrôles et aux procédures d'entretien requis.

REMARQUE

Les descriptions et les illustrations figurant dans le présent manuel ne sont pas rigoureusement contractuelles. Le fabricant se réserve le droit d'apporter des modifications éventuelles sans être tenu de mettre à jour à chaque fois ce manuel.

Les figures ne sont données qu'à titre indicatif. Les composants réels peuvent être différents de ceux illustrés. En cas de doute, contactez le centre d'assistance agréé.

1.1 MODALITÉS DE LECTURE DU MANUEL

Le manuel est subdivisé en chapitres et en paragraphes. Chaque paragraphe correspond à un sous-niveau du chapitre auquel il se rapporte. Les références à des titres ou des paragraphes sont signalées par l'abréviation « chap. » ou « par. », suivie du numéro correspondant. Exemple : « chap. 2 » ou « par. 2.1 ».

Outre les instructions relatives au fonctionnement, le présent manuel contient des paragraphes requérant une attention particulière de votre part. Ces paragraphes sont signalés par les symboles décrits ci-dessous :

ATTENTION

Lorsqu'il existe des risques d'accidents, de blessures corporelles voire mortelles, ou de graves dommages au matériel.

AVERTISSEMENT

Lorsqu'il existe un risque de dommages relatifs à la machine ou à ses composants.

REMARQUE

Donne une information complémentaire aux consignes de sécurité précédentes.

Les figures reportées dans ces instructions d'utilisation sont numérotées 1, 2, 3, etc. Les composants illustrés sur les figures sont indiqués par des lettres ou des chiffres, selon le cas. Une référence au composant C sur la figure 2 est indiquée de la manière suivante : « Voir C, Fig.

2 » ou tout simplement « (C, Fig. 2) ». Une référence au composant 2 sur la figure 1 est indiquée de la manière suivante : « Voir 2, Fig. 1 » ou tout simplement « (2, Fig. 1) ».

2 EXPLICATION DES SYMBOLES ET AVERTISSEMENTS DE SÉCURITÉ (FIG. 1)

1. Lisez le manuel d'utilisation et d'entretien avant d'utiliser cette machine.
2. Portez un casque, des lunettes de sécurité et des protections antibruit.
3. Faites attention à la projection d'objets.
4. Ne laissez personne s'approcher à moins de 15 mètres quand la machine est en marche.
5. Ce symbole signale un Avertissement et une Mise en garde.
6. Débranchez immédiatement la prise du réseau si le câble électrique est endommagé ou sectionné.
7. N'exposez pas le trimmer électrique à la pluie ou à des conditions particulièrement humides.
8. Dispositif à double isolation.
9. Données techniques.
10. Niveau de puissance acoustique garanti.
11. Label CE de conformité.
12. Type de machine : **TRIMMER ÉLECTRIQUE**.
13. Numéro de série.
14. Année de fabrication.
15. **Aux termes des Directives 2011/65/CE et 2012/19/CE relatives à la limitation de l'utilisation de certaines substances dangereuses dans les équipements électriques et électroniques et à l'élimination des déchets.** Le symbole de la poubelle barrée apposé sur les appareils indique que l'appareil en question **devra** faire l'objet d'une élimination séparée des autres déchets à la fin de sa vie utile. Par conséquent, l'utilisateur devra apporter l'appareil à un centre de collecte sélective des DEEE ou le retourner au revendeur au moment de l'achat d'un **nouvel appareil de type équivalent, selon un rapport de un à un**. Le tri sélectif correct en vue du recyclage, du traitement et de l'élimination de l'appareil de manière compatible avec l'environnement contribue à éviter tout effet négatif sur l'environnement et sur la santé et favorise le recyclage des matériaux qui composent l'appareil. L'élimination abusive de l'appareil de la part de l'utilisateur comporte l'application des sanctions prévue par la loi de chaque pays.

3 COMPOSANTS DU TRIMMER ÉLECTRIQUE (FIG. 2)

- | | |
|---------------------------------|-----------------------------|
| 1. Harnais (TR 91E - 8091) | 7. Interrupteur de sécurité |
| 2. Tube de transmission | 8. Prise de courant |
| 3. Tête en nylon | 9. Moteur électrique |
| 4. Protection tête | 10. Lame coupe-fil |
| 5. Attache harnais | 11. Poignée avant |
| 6. Interrupteur de marche/arrêt | 12. Poignée arrière |

4 CONSIGNES DE SÉCURITÉ

ATTENTION

La machine est un outil de travail rapide, commode et efficace lorsqu'elle est bien utilisée ; si elle est employée de façon incorrecte ou sans les précautions dues, elle peut devenir un outil dangereux. Pour rendre votre travail agréable et sans risques, nous vous invitons à respecter scrupuleusement les mesures de sécurité libellées ci-après et reprises dans le manuel.

ATTENTION

Le système d'alimentation de l'outil produit un champ électromagnétique de très basse intensité. Ce champ peut créer des interférences avec certains pacemakers. Pour réduire le risque de lésions graves ou mortelles, les porteurs de pacemaker devraient consulter leur médecin et le fabricant du pacemaker avant d'utiliser cette machine.

ATTENTION

Certaines normes nationales peuvent limiter l'utilisation de la machine.

1. N'utilisez pas la machine avant de vous être informé sur les modalités spécifiques d'utilisation. L'opérateur inexpert devrait s'exercer avant d'utiliser la machine sur le terrain.
2. Conservez soigneusement le présent manuel et consultez-le avant d'utiliser la machine.
3. Le trimmer électrique ne peut être utilisé que par des personnes majeures en bonne condition physique et bien informées de son mode d'emploi.

N'utilisez pas le trimmer électrique dans des conditions de fatigue physique ou après avoir absorbé de l'alcool, des drogues ou des médicaments.

4. Ne confiez ou prêtez le trimmer électrique qu'à des personnes qualifiées et au courant du fonctionnement correct de l'appareil. Remettez par la même occasion le manuel contenant le mode d'emploi à lire avant de commencer les travaux.
5. Portez des vêtements adéquats et des équipements de protection tels que bottes, pantalons solides, gants, lunettes de protection, oreillettes et casque de protection. Utilisez des vêtements moulants mais confortables (voir chapitre 5 *VÊTEMENTS DE PROTECTION*).
6. Interdisez à quiconque de se tenir dans un rayon d'action de 15 mètres pendant l'utilisation du trimmer électrique.

7. Le trimmer électrique doit être équipé des outils de coupe explicitement préconisés par le fabricant (voir Tableau 2 *Dispositifs de coupe préconisés*). Montez l'outil de coupe avant de brancher la prise de raccordement sur le réseau.
8. Vérifiez que la tension et la fréquence indiquées sur la plaque apposée sur le trimmer électrique correspondent à celles du réseau de raccordement (voir chapitre 2 *EXPLICATION DES SYMBOLES ET AVERTISSEMENTS DE SÉCURITÉ (FIG.1)*).
9. N'utilisez pas de câbles, de fiches ni de rallonges défectueux et/ou non conformes.
10. Utilisez des rallonges au néoprène ou, dans tous les cas, à double isolation avec des fiches de sécurité conçues pour un usage externe.
11. Débranchez immédiatement la fiche du réseau si le câble est endommagé ou sectionné.
12. Le câble de raccordement électrique doit être agencé afin d'éviter que des personnes ou des véhicules puissent l'endommager et mettent ainsi leur vie, ainsi que la vôtre, en danger.
13. Pendant les travaux, vérifiez que le câble reste toujours à l'écart du rayon d'action de la tête et qu'il n'est pas trop tendu. N'effectuez aucune opération de coupe à proximité d'autres câbles électriques.
14. Débranchez la fiche de raccordement du secteur avant de procéder à l'entretien ou au transport.
15. N'utilisez pas le trimmer électrique dans une atmosphère explosive ou inflammable.
16. N'utilisez pas le trimmer électrique sans la protection de la tête.
17. N'exposez pas le trimmer électrique à la pluie ou à des conditions particulièrement humides.
18. Ne démarrez pas le moteur si le bras n'est pas monté.
19. Utilisez le trimmer électrique exclusivement pour couper de l'herbe.
20. N'utilisez pas un trimmer électrique endommagé, mal réparé, mal monté ou modifié de manière arbitraire. Il est interdit d'enlever, d'endommager ou de rendre inefficace l'un des dispositifs de sécurité.
21. Contrôlez tous les jours le trimmer électrique pour garantir que chaque dispositif, de sécurité ou autre, fonctionne correctement.
22. N'effectuez pas de votre propre chef des opérations ou des réparations qui ne relèvent pas de l'entretien ordinaire. Adressez-vous à des ateliers agréés.
23. Il est interdit d'appliquer sur la prise de force de la machine des dispositifs non fournis par le constructeur.
24. Maintenez toutes les étiquettes avec les signaux de danger et de sécurité en parfaites conditions. En cas de dommage ou de détérioration, remplacez-les immédiatement (voir chapitre 2 *EXPLICATION DES SYMBOLES ET AVERTISSEMENTS DE SÉCURITÉ (FIG.1)*).
25. N'utilisez pas la machine pour des emplois différents de ceux indiqués dans le manuel (voir chapitre 9 *UTILISATION*).
26. N'oubliez pas que le propriétaire ou l'opérateur sont responsables des accidents ou des dommages subis par des tiers ou des biens qui leur appartient.
27. N'abandonnez pas le trimmer électrique dans l'environnement en cas de mise hors service mais remettez-le au revendeur qui veillera à son évacuation.
28. Adressez-vous toujours au revendeur pour toute autre information ou intervention prioritaire.

29. Ce dispositif n'est pas conçu pour être utilisé par des personnes (y compris les enfants) dont les capacités physiques, sensorielles ou mentales sont réduites, ou des personnes dénuées d'expérience ou de connaissance, sauf si elles ont pu bénéficier, par l'intermédiaire d'une personne responsable de leur sécurité, d'une surveillance ou d'instructions préalables concernant l'utilisation de l'appareil. Il convient de surveiller les enfants pour s'assurer qu'ils ne jouent pas avec l'appareil.

5 VÊTEMENTS DE PROTECTION

FR



ATTENTION

Portez toujours des vêtements de protection de sécurité homologués lors de l'utilisation du trimmer électrique. Le port de vêtements de protection n'élimine pas les risques de blessure mais il peut réduire leurs effets en cas d'accident. Demandez conseil au revendeur habituel pour choisir les vêtements qui répondent le mieux aux exigences.

Vérifiez que les vêtements choisis ne gênent pas les mouvements. Portez des vêtements de protection près du corps. **Une veste et une salopette de protection sont idéales.** Ne portez pas de vêtements, écharpes, cravates ou bijoux susceptibles de se prendre dans les broussailles. Nouez les cheveux longs et protégez-les (par exemple avec un foulard, un béret, un casque, etc.).

Portez des chaussures de protection dotées de semelles antidérapantes et d'embouts en acier.

Portez des lunettes ou une visière de protection.

Portez des protections antibruit comme des oreillettes ou des bouchons auriculaires. Rappelez-vous d'être extrêmement prudent lorsque vous utilisez ce genre de protection car la perception des signaux acoustiques de danger (cris, alarmes, etc.) est réduite.

Portez des gants qui permettent d'absorber au maximum les vibrations.

6 ASSEMBLAGE

6.1 MONTAGE DE LA PROTECTION DE SÉCURITÉ 600 W

1. Fixez la protection au tube de transmission à l'aide des vis (C, Fig. 4), dans une position permettant de travailler en toute sécurité.
2. Ôtez le bouchon (A, Fig. 3).
3. Enfilez le groupe moyeu/tête/protection dans le tube de transmission et serrez la vis (B, Fig. 4) ; pendant le serrage de la vis, maintenez le groupe moyeu/protection légèrement enfoncé dans le sens indiqué par la flèche sur la Fig. 4.
4. À la fin du montage, le groupe se présente comme sur la Fig. 5.

6.2 MONTAGE DE LA PROTECTION DE SÉCURITÉ 850 W

Fixez la protection sur le tube de transmission à l'aide des vis (C, Fig. 6) ; positionnez la protection de manière à ce que, une fois le montage terminé, elle se présente comme sur la Fig. 7.

6.3 MONTAGE DE LA TÊTE À FIL DE NYLON (FIG. 8)

Enfilez la broche de blocage de la tête (H) dans l'orifice approprié (L) et vissez à la main seulement la tête (N) dans le sens contraire des aiguilles d'une montre.

6.4 MONTAGE DE LA POIGNÉE (FIG. 9)

Montez la poignée sur le tube de transmission et fixez-la à l'aide des vis (A), rondelles et écrous. La position de la poignée doit être réglée en fonction des exigences de l'utilisateur.

FR

7 DÉMARRAGE

7.1 OPÉRATIONS PRÉLIMINAIRES

7.1.1 Harnais (850 W)

Un réglage correct du harnais permet au trimmer électrique d'être bien équilibré et d'être positionné à une bonne hauteur du sol (Fig. 10).

- Accrochez le trimmer électrique au harnais (Fig. 11, Fig. 12, Fig. 13).
- Enfilez le harnais simple à sangle.
- Positionnez la boucle (A, Fig. 14) pour obtenir la hauteur correcte du trimmer électrique.

7.1.2 Raccordement au réseau



ATTENTION

Avant de brancher la prise sur le réseau, contrôlez sa tension et vérifiez qu'elle correspond aux données reportées dans le tableau ci-dessous. Assurez-vous que les dimensions de la rallonge sont conformes aux spécifications. Dans le cas contraire, il se peut qu'une baisse de tension, suivie d'une détérioration irréversible du moteur, se produise. La mise à la terre n'est pas indispensable du fait que le moteur est du type à double isolation.



AVERTISSEMENT

Pour réduire le risque de démarrage accidentel, ne transportez jamais la machine en maintenant le doigt sur l'interrupteur de démarrage si elle est encore branchée. Vérifiez que l'interrupteur est sur la position d'arrêt avant de brancher la machine.



ATTENTION

N'utilisez pas le câble électrique de manière incorrecte. Éloignez le câble électrique de toute source de chaleur, de traces d'huile et de pièces tranchantes.



ATTENTION

Tableau 1 Longueurs et sections conseillées pour les rallonges (230 V)

Longueur	Section minimum du conducteur
0 ÷ 20 mètres	1 mm ²
20 ÷ 50 mètres	1.5 mm ²
50 ÷ 100 mètres	4 mm ²

FR

Tension de réseau requise :

230 V - Capacité de 10 A et fusible de protection de 8 A temporisé.

Les câbles d'alimentation doivent présenter les caractéristiques suivantes :

- s'ils sont isolés par une gaine en caoutchouc, il s'agira de câbles flexibles avec gaine en caoutchouc dur conforme à la norme 60245 IEC 53
- s'ils sont isolés par une gaine en chlorure de polyvinyle, il s'agira de câbles flexibles avec une gaine en chlorure de polyvinyle conforme à la norme 60227 IEC 53.



AVERTISSEMENT

Il est conseillé d'utiliser des câbles au néoprène ou, dans tous les cas, à double isolation avec des fiches de sécurité conçues pour un usage externe. Examinez fréquemment les fiches de raccordement ainsi que la rallonge électrique et remplacez-les si elles sont endommagées. Ne modifiez jamais la fiche. Le remplacement du câble d'alimentation est réservé exclusivement à des techniciens autorisés.

7.2 DÉMARRAGE



AVERTISSEMENT

Avant toute utilisation, fixez le câble d'alimentation dans son œillet (voir Fig. 17, Fig. 18).



ATTENTION

Avant d'utiliser le trimmer électrique, lisez attentivement les consignes de sécurité. Branchez la fiche sur une prise de courant.

Raccordez le trimmer électrique à une ligne d'alimentation protégée par un interrupteur différentiel de 30 mA.

N'employez le trimmer électrique que si la zone d'utilisation est bien éclairée.

Ne démarrez le trimmer électrique qu'après avoir éloigné les mains et les pieds de la zone de coupe.

⚠ ATTENTION

Saisissez fermement le trimmer électrique des deux mains (Fig. 15). Votre corps doit toujours se tenir à gauche du tube. Maintenez la machine à deux mains, sans jamais les croiser. Ces directives s'appliquent également aux gauchers. Adoptez une position de coupe appropriée.

Actionnez l'interrupteur de sécurité (A, Fig. 16), puis l'interrupteur de marche/arrêt (B) pour démarrer le trimmer électrique.

FR

⚠ ATTENTION

Le trimmer électrique est doté d'un protecteur thermique qui intervient automatiquement en arrêtant l'appareil en cas de surcharge du moteur électrique. Il est possible de démarrer le moteur et de reprendre le travail quelques minutes après l'intervention de la protection thermique. Ne gardez pas le doigt sur l'interrupteur de marche/arrêt afin de limiter les risques de démarrage accidentel.

8 ARRÊT DU MOTEUR

⚠ ATTENTION

L'exposition aux vibrations peut provoquer des blessures aux personnes qui souffrent de problèmes de circulation sanguine ou de troubles du système nerveux. Consultez un médecin en présence de symptômes physiques tels que : engourdissement, manque de sensibilité, réduction de la force normale ou modification de la couleur de la peau. Ces symptômes apparaissent en général au niveau des doigts, des mains ou des poignets.

Arrêt

⚠ ATTENTION

L'outil de coupe continue de tourner pendant quelques secondes même après le relâchement de l'interrupteur de marche/arrêt.

⚠ ATTENTION

Ne laissez pas le trimmer électrique branché sur le réseau s'il n'est pas utilisé.
Rangez le trimmer électrique hors de portée des enfants.

9 UTILISATION

9.1 UTILISATIONS INTERDITES

ATTENTION

Respectez toujours les consignes de sécurité. Le trimmer électrique doit servir exclusivement à couper de l'herbe ou de petits arbustes. Il est interdit de couper d'autres matériaux. N'utilisez pas le trimmer électrique comme levier de levage, pour déplacer ou couper des objets, et ne pas le bloquer sur des supports fixes. Il est interdit de monter sur la prise de force du trimmer électrique des outils ou des applications autres que ceux recommandés par le fabricant.

ATTENTION

Avant d'utiliser la machine, vérifiez le câble d'alimentation et la rallonge pour exclure tout problème dû à leur usure. Si le câble est endommagé durant l'utilisation, débranchez-le immédiatement. Ne touchez pas le câble avant de l'avoir débranché. N'utilisez pas l'appareil si le câble est endommagé ou s'il présente des signes d'usure.

AVERTISSEMENT

Sur les machines équipées d'un arbre de transmission courbe, il est impossible de monter des disques ; seules des têtes de coupe à fils en nylon peuvent être installées.

ATTENTION

N'utilisez jamais un trimmer électrique en mettant l'outil de coupe perpendiculaire au terrain. N'utilisez jamais le trimmer électrique comme s'il s'agissait d'un taille-haie.

ATTENTION

Ne débroussailliez pas sous la pluie ni dans des environnements mouillés ou très humides (le moteur électrique n'est pas protégé contre l'eau), en cas de mauvaise visibilité ou si la température est trop basse/élevée.

9.2 PRÉCAUTIONS RELATIVES À LA ZONE DE TRAVAIL

- Éloignez les mains et les pieds de l'outil de coupe pour démarrer le moteur.
- Avant de commencer à travailler, contrôlez le terrain pour vous assurer qu'il n'y a pas de pierres, morceaux de verre, fragments de métal, déchets ou tout autre objet solide qui pourrait être projeté par l'outil de coupe.
- Débranchez toujours l'appareil s'il commence à vibrer de façon anormale.
- **N'essayez jamais d'actionner le trimmer électrique d'une seule main. La perte de contrôle du trimmer électrique pourrait entraîner de graves blessures.**
- Gardez en permanence les deux pieds sur une assise stable de façon à éviter toute perte d'équilibre.
- N'effectuez aucune opération de coupe à proximité d'autres câbles électriques.

- Ne coupez pas trop près du sol pour éviter les graviers et d'autres objets.
- Ne procédez à des travaux de coupe que si la visibilité et la luminosité vous permettent d'y voir clairement.
- **N'utilisez pas le trimmer électrique sur une échelle ; cela est extrêmement dangereux.**
- Soyez particulièrement vigilant lorsque vous portez des protections antibruit car de tels équipements réduisent la capacité d'entendre les signaux sonores d'avertissement en cas de danger (tels que cris, alarmes et avertissements, etc.).
- Soyez extrêmement vigilant lorsque vous travaillez en pente ou sur des surfaces irrégulières.

ATTENTION

N'utilisez jamais la machine sur des terrains caillouteux. Les fragments qu'elle projette pourraient vous blesser ou blesser les assistants. Soyez très vigilant et méfiez-vous des projections. Portez toujours des lunettes de sécurité homologuées. Ne vous penchez jamais au-delà de la protection de l'outil de coupe. Des pierres ou des débris peuvent être projetés au niveau des yeux et provoquer des blessures graves, voire la cécité. Maintenez toute personne non autorisée à une distance de sécurité. Maintenez les enfants, les animaux, les observateurs et les assistants à une distance minimale de 15 mètres de la zone de sécurité. Si une personne s'approche, arrêtez immédiatement l'appareil. Ne faites jamais pivoter l'appareil sans avoir vérifié au préalable la présence éventuelle de personnes sur la zone des travaux.

9.3 TECHNIQUES DE TRAVAIL

Instructions générales de travail

ATTENTION

Cette section décrit les consignes de sécurité de base relatives à l'utilisation de l'appareil de débroussaillage et de coupe de l'herbe. En présence de situations dans lesquelles vous ne savez pas comment agir, consultez un expert. Contactez votre distributeur ou le service d'assistance local. N'entreprenez pas un travail qui dépasse vos capacités.

Précautions de base

1. Inspectez la zone où vous comptez travailler.
 - Assurez-vous qu'aucune personne, aucun animal ou tout autre élément ne risque d'affecter votre contrôle de la machine
 - Assurez-vous qu'aucune personne ni aucun animal, etc., ne risque d'entrer en contact avec l'outil de coupe ou d'être blessé par les objets pouvant être projetés par l'outil de coupe.

ATTENTION

N'utilisez pas l'unité sans la possibilité de demander secours en cas d'incident.

2. Assurez-vous que vous pouvez vous déplacer et rester debout en toute sécurité. Inspectez la zone de travail et dégagez tout obstacle éventuel (racines, rochers, branches, fossés, etc.) pour le cas où vous devriez vous déplacer rapidement. Soyez très vigilant lorsque vous travaillez sur des terrains en pente.

3. Débranchez le câble avant de vous déplacer vers une autre zone.
4. Ne posez jamais la machine au sol lorsque le moteur tourne.
 - Utilisez toujours l'équipement approprié.
 - Vérifiez que les dispositifs sont montés correctement.
 - Organisez méticuleusement votre travail.

 **ATTENTION**

Ne tentez pas de retirer les matériaux coupés avec le moteur en marche ou lorsque l'outil de coupe tourne pour éviter de graves accidents. Arrêtez le moteur et l'outil de coupe, puis débranchez le câble avant de retirer les débris enroulés autour de la tête pour éviter tout risque de blessure.

FR

Contrôles préliminaires

Vérifiez que la tête et la protection du trimmer ne sont pas endommagées ou fissurées. Remplacez la tête et la protection du trimmer si des fissures apparaissent (Fig. 19).

Vérifiez que la lame coupe-fil (A, Fig. 20) montée sur la protection de sécurité est aiguisée.

 **ATTENTION**

N'utilisez jamais l'appareil sans la protection ou avec une protection défectueuse. N'utilisez jamais la machine sans l'arbre de transmission.

Coupe d'herbe à l'aide d'une tête à fils en nylon

 **ATTENTION**

N'utilisez pas de fil plus long que le diamètre de coupe préconisé. Une fois la protection montée correctement, le dispositif de coupe intégré règle automatiquement le fil à la longueur appropriée. L'utilisation d'un fil trop long peut entraîner la surcharge du moteur et endommager ce dernier.

Finitions

- Maintenez la tête inclinée juste au-dessus du sol. L'extrémité du fil effectue la coupe. Laissez le fil exécuter le travail. Ne poussez jamais le fil dans la zone à couper (Fig. 21).
- Le fil permet de couper l'herbe et les mauvaises herbes qui poussent au bord des murs, des clôtures, des arbres et des bordures. Toutefois, il peut également endommager l'écorce des arbres et les buissons ou encore les montants de clôtures.
- Pour réduire le risque d'endommager d'autres plantes, raccourcissez le fil à 10-12 cm et diminuez la vitesse du moteur.

Désherbage

- Le désherbage permet d'éliminer toute la végétation indésirable. Maintenez la tête du trimmer électrique juste au-dessus du sol en l'inclinant. Laissez l'extrémité du fil frapper le terrain autour des arbres, poteaux, statues et objets analogues (Fig. 22).



AVERTISSEMENT

Cette technique entraîne une augmentation de l'usure du fil.

- Le fil s'abîme plus vite et il faut le dérouler plus souvent si le désherbage s'effectue autour de roches, de briques, de ciment, de clôtures métalliques, etc., que lorsqu'elle s'effectue autour d'arbres ou de clôtures en bois.

FR

Coupe

- Le trimmer électrique est idéal pour couper l'herbe difficile d'accès avec une tondeuse à gazon. Le fil doit être maintenu parallèle au sol lors de la coupe. Évitez de mettre la tête en contact avec le terrain pour ne pas abîmer le gazon ni endommager l'appareil (Fig. 23).
- Évitez que la tête ne reste en contact permanent avec le sol pendant les travaux de coupe normaux. Les contacts de ce type peuvent endommager la tête de coupe et contribuer à une usure plus rapide de celle-ci.

Désherbage rapide

L'effet de balayage du fil rotatif peut être utilisé pour exécuter un désherbage simple et rapide. Maintenez le fil au-dessus du sol à débroussailler en position parallèle et exécutez des mouvements alternés vers l'avant et vers l'arrière (Fig. 24).

10 TRANSPORT



ATTENTION

Pour réduire le risque de démarrage accidentel, ne transportez jamais la machine si elle est encore branchée ou en maintenant le doigt sur l'interrupteur de démarrage.

11 ENTRETIEN



ATTENTION

Débranchez la fiche de raccordement au secteur avant de procéder à l'entretien.

11.1 TÊTE DE COUPE À FILS EN NYLON



AVERTISSEMENT

Utilisez toujours le même diamètre que le fil d'origine pour ne pas surcharger le moteur (Fig. 25, Fig. 26).

Pour dérouler le fil en nylon pendant le travail, frappez la tête de coupe au sol. Chaque coup provoquera la sortie d'environ 2,5 cm de fil (Fig. 27).



ATTENTION

Ne frappez pas la tête de coupe sur des surfaces en ciment ou du pavage : cette action peut créer une situation dangereuse.



ATTENTION

Pour réduire les risques de blessures graves, n'utilisez jamais de fils dont l'âme est en métal ou en tout autre matériau à la place de fils de coupe en nylon.

11.2 REMPLACEMENT DU FIL EN NYLON (TR 61E - 8061)

1. Dévissez le pommeau (C, Fig. 28) et enlevez la bobine (D). Pour démonter entièrement la tête, enlevez l'anneau seeger (Fig. 29).
2. Pliez le fil en deux, en laissant une partie plus longue d'environ 10 cm par rapport à l'autre. Insérez le fil dans la fente (B, Fig. 32) sur la bobine. Enroulez dans le sens de la flèche.
3. Après avoir fini d'enrouler le fil, bloquez-le dans les encoches réservées à cet effet, comme indiqué sur la Fig. 34. Montez le ressort. Faites passer le fil à travers les fentes (Fig. 35), tirez-le vers l'extérieur et bloquez-le. Bloquez la tête avec le pommeau.

FR

11.3 REMPLACEMENT DU FIL EN NYLON (TR 91E - 8091)

1. Appuyez sur la languette (Fig. 30) et ôtez le couvercle ainsi que la bobine interne.
2. Pliez le fil en deux, en laissant une partie plus longue d'environ 14 cm par rapport à l'autre. Bloquez le fil dans l'encoche (B, Fig. 31) sur la bobine. Enroulez chaque fil dans son logement, en respectant le sens de la flèche, de manière uniforme et sans les entremêler.
3. Après avoir fini d'enrouler le fil, bloquez-le dans les fentes réservées à cet effet, comme indiqué sur la Fig. 33. Montez le ressort. Faites passer le fil à travers les fentes (Fig. 36) et tirez-le vers l'extérieur. Bloquez la tête avec le couvercle.

11.4 MOTEUR ÉLECTRIQUE

Nettoyez régulièrement les grilles de refroidissement du moteur à l'air comprimé (Fig. 37).



ATTENTION

Ne procédez à aucune réparation non autorisée et n'ouvrez pas le carter moteur.

11.5 ENTRETIEN EXTRAORDINAIRE

En fin de saison en cas d'utilisation intense ou tous les deux ans en cas d'utilisation normale, il convient de demander à un technicien spécialisé du réseau d'assistance d'exécuter un contrôle général.



ATTENTION

Toutes les opérations d'entretien qui ne sont pas décrites dans le présent manuel doivent être effectuées dans les centres d'assistance agréés du constructeur. Pour garantir le fonctionnement régulier et constant de l'appareil, veillez à ce que les remplacements éventuels de pièces détachées soient effectués exclusivement avec des PIÈCES DÉTACHÉES D'ORIGINE.



ATTENTION

Toute modification non autorisée ou utilisation de pièces détachées autres que d'origine risque de provoquer des blessures graves, voire mortelles, à l'utilisateur ou à des tiers.

12 STOCKAGE

FR

Lorsque l'appareil doit être stocké pendant de longues périodes :

- Vérifiez que la fiche est débranchée du réseau d'alimentation.
- Respectez toutes les consignes d'entretien décrites ci-dessus.
- Entrez la machine dans un endroit sec, de préférence sans le mettre en contact direct avec le sol et à l'écart de toute source de chaleur.
- Rangez le trimmer électrique hors de portée des enfants.





13 DONNÉES TECHNIQUES

		TR 61E - 8061	TR 91E - 8091
Moteur électrique monophasé		EMAK	
Tension	V	230	230
Intensité nominale	A	3.0	4.2
Fréquence	Hz	50	50
Puissance	W	600	850
Largeur de coupe	cm	35	
Poids	kg	3.7	4.0

FR



Tableau 2 Dispositifs de coupe préconisés

Modèle	Dispositifs de coupe	Protection
TR 61E		P.N. 60012020A
8061		P.N. 60022007R
TR 91E		P.N. 4198115CR
8091		P.N. 4198114CR



ATTENTION

Les risques d'accidents augmentent si la machine n'est pas équipée des bons dispositifs de coupe ! Utilisez exclusivement les dispositifs de coupe et les protections recommandés.

			TR 61E - 8061	TR 91E - 8091
				
Pression acoustique	dB (A)	L_{PA} EN 50636-2-91	86.0	87.0
Incertitude	dB (A)		2.0	2.0
Niveau de puissance acoustique mesuré	dB (A)	2000/14/EC	94.0	95.0
Incertitude	dB (A)		1.0	1.0
Niveau de puissance acoustique garanti	dB (A)	L_{WA} 2000/14/EC	96.0	96.0
Niveau de vibration	m/s²	EN 50636-2-91	5,4 (GCHE) 3,1 (DT)	6.4 (GCHE) 6.0 (DT)
Incertitude	m/s²	EN 12096	2.0	2.0

14 DÉCLARATION DE CONFORMITÉ

La société soussignée	EMAK S.p.A. via Fermi, 4 - 42011 Bagnolo in Piano (RE) ITALY
déclare sous sa propre responsabilité que la machine :	
1. Genre :	trimmer électrique
2. Marque : / Type :	OLEO-MAC TR 61E - TR 91E
3. identification de série :	EFCO 8061 - 8091 313 XXX 0001 - 313 XXX 9999 (TR 61E - 8061) - 314 XXX 0001 - 314 XXX 9999 (TR 91E - 8091)
est conforme aux prescriptions de la directive	2006/42/CE - 2014/30/CE - 2011/65/CE - 2014/35/CE - 2000/14/CE annexe I n° 33
est conforme aux prescriptions des normes harmonisées :	EN 60335-1:2012+A14:2019 - EN 50636-2-91:2014 - EN 55014-1:2017 - EN 55014-2:1997+A2:2008 - EN 62233:2008 - EN 61000-3-2:2014 - EN 61000-3-3:2013+A1:2019
Procédures d'évaluation de conformité effectuées	2000/14/CE Annexe VI procédure 1
Niveau de puissance acoustique mesuré	94.0 dB (TR 61E - 8061) - 95.0 dB (TR 91E - 8091)
Niveau de puissance acoustique garanti	96.0 dB (A)
Nom et adresse de l'organisme notificateur	Eurofins Product Testing Italy S.r.l. - via Cuornè, n.21 10156 Torino (TO) - Italy n° 0477
Largeur de coupe	35 cm
Fait à :	Bagnolo in piano (RE) Italy - via Fermi, 4
Date :	05/03/2022
Dossier technique déposé auprès de :	Siège administratif. - Direction technique

  **Emak** s.p.a.

Luigi Bartoli - Direction générale

15 TABLEAU D'ENTRETIEN

<p><i>Veillez noter que les intervalles d'entretien suivants s'appliquent uniquement aux conditions de fonctionnement normales.</i></p> <p><i>Si le travail quotidien s'avère plus contraignant que prévu, réduisez en conséquence les intervalles d'entretien.</i></p>		Avant chaque utilisation	Une fois par mois	En cas de dommages ou de dysfonctionnement	Selon les exigences	6 mois ou 50 heures	1 an ou 100 heures
		Intégralité de l'appareil	Inspection (fuites, craquelures et niveau d'usure)	X			
	Nettoyage quotidien après le travail	X					
Commandes (interrupteur de marche/arrêt, interrupteur de sécurité)	Vérification du fonctionnement	X					
Accessoires de coupe	Inspection (dommages et usure)	X					
Protection de l'outil de coupe	Inspection (dommages et usure)	X					
	Remplacement			X	X		
Toutes les vis et tous les écrous accessibles	Inspection	X					
	Resserrage		X				
Fentes du carter moteur	Nettoyage	X					
Câble d'alimentation	Inspection : dégâts et niveau d'usure	X					

FR

16 DÉPANNAGE

ATTENTION

Sauf indication contraire, arrêtez toujours l'outil et débranchez le câble d'alimentation avant d'intervenir selon les indications du tableau ci-dessous.

ATTENTION

N'essayez pas d'effectuer des réparations sans les équipements et les connaissances techniques nécessaires. Toute intervention mal effectuée rend automatiquement la garantie caduque et dégage toute responsabilité du constructeur.

Si le problème persiste après avoir vérifié toutes les causes possibles indiquées, contactez un Centre d'Assistance Agréé. En cas de problème non répertorié dans ce tableau, contactez un Centre d'Assistance Agréé.

PROBLÈME	CAUSES PROBABLES	SOLUTION
Le moteur ne démarre pas ou ne tourne pas régulièrement (Vérifiez que le câble d'alimentation est raccordé au réseau)	Câble d'alimentation endommagé	Remplacez : contactez un Centre d'Assistance Agréé
	Moteur endommagé	Remplacez : contactez un Centre d'Assistance Agréé
	Balais usés ou endommagés	Remplacez : contactez un Centre d'Assistance Agréé
Le moteur n'atteint pas son plein régime.	Tension de réseau et fréquence non correctes	Vérifiez les caractéristiques du réseau
	Longueur et section de la rallonge non correctes	Longueurs conseillées pour les rallonges (230 V) ; voir tableau dans le chapitre Démarrage (<i>Longueurs et sections conseillées pour les rallonges (230 V)</i>)
Étincelles excessives des balais	Balais usés ou endommagés	Remplacez : contactez un Centre d'Assistance Agréé
Le moteur démarre et tourne, mais l'outil de coupe ne tourne pas ⚠ ATTENTION : Ne touchez jamais la lame lorsque le moteur tourne.	Joint ou arbre de transmission endommagé	Remplacez si nécessaire : contactez un Centre d'Assistance Agréé

17 CERTIFICAT DE GARANTIE

Cette machine a été conçue et réalisée à l'aide des techniques de production les plus modernes. Le fabricant garantit ses produits pendant une période de 24 mois à compter de la date d'achat, en cas d'usage privé ou d'activités de bricolage. En cas d'usage professionnel, la garantie est limitée à 12 mois.

Conditions générales de garantie

1. La garantie devient effective à partir de la date d'achat. Le constructeur remplacera gratuitement les pièces présentant des vices de matériau, d'usinage ou de fabrication par le biais de son réseau commercial et d'assistance. La garantie ne prive pas l'acheteur des droits qui lui sont octroyés par le code civil contre les conséquences des défauts ou des vices causés par la chose vendue.
2. Le personnel technique interviendra le plus rapidement possible, dans les délais concédés par les nécessités organisationnelles.
3. **Pour demander l'assistance sous garantie, il est nécessaire de présenter au personnel agréé le certificat de garantie ci-dessous portant le cachet du revendeur, dûment rempli et accompagné de la facture d'achat ou du ticket de caisse obligatoire reportant la date d'achat.**
4. La garantie ne s'applique pas dans les cas suivants :
 - Absence manifeste d'entretien,
 - Utilisation incorrecte ou altération du produit,
 - Utilisation de lubrifiants ou de carburants inadéquats,
 - Utilisation de pièces détachées ou d'accessoires non d'origine,
 - Interventions effectuées par du personnel non autorisé.
5. Le constructeur exclut de la garantie les consommables et les pièces sujettes à usure de fonctionnement normale.
6. La garantie exclut les interventions de mise à jour et d'amélioration du produit.
7. La garantie ne couvre pas la mise au point ni les interventions d'entretien nécessaires pendant la période de validité de la garantie.
8. Les dommages éventuels subis pendant le transport doivent être immédiatement signalés au transporteur sous peine d'annulation de la garantie.
9. Les moteurs d'autres marques (Briggs & Stratton, Tecumseh, Kawasaki, Honda, etc.) montés sur nos machines sont garantis par leurs constructeurs respectifs.
10. La garantie ne couvre pas les dommages éventuels, directs ou indirects, causés à des personnes ou des objets suite à des pannes de la machine ou à l'interruption forcée et prolongée de son utilisation.

FR

MODÈLE

N° de SÉRIE _____

ACHETÉ PAR M. _____

DATE

CONCESSIONNAIRE

 Ne pas expédier ! Joindre uniquement à l'éventuelle demande de garantie technique.

- 1 EINLEITUNG 69
 - 1.1 LESEN DER ANLEITUNG 69
- 2 ERKLÄRUNG DER SYMBOLE UND SICHERHEITSHINWEISE (ABB. 1)..... 70
- 3 BAUTEILE DES ELEKTRO-FREISCHNEIDERS (ABB. 2)..... 70
- 4 SICHERHEITSVORSCHRIFTEN..... 71
- 5 SICHERHEITS-/SCHUTZKLEIDUNG..... 73
- 6 MONTAGE..... 73
 - 6.1 MONTAGE DES SCHUTZES 600 W 73
 - 6.2 MONTAGE DES SCHUTZES 850 W 73
 - 6.3 MONTAGE DES NYLONFADEN-MÄHKOPFS (ABB. 8) 73
 - 6.4 MONTAGE DES GRIFFS (ABB. 9) 74
- 7 START 74
 - 7.1 VORBEREITENDE MASSNAHMEN..... 74
 - 7.1.1 TRAGEGURT (850 W) 74
 - 7.1.2 STROMANSCHLUSS 74
 - 7.2 START 75
- 8 ABSTELLEN DES MOTORS 76
- 9 GEBRAUCH 76
 - 9.1 UNZULÄSSIGE VERWENDUNGEN 76
 - 9.2 VORSICHTSMASSNAHMEN IM ARBEITSUMFELD 77
 - 9.3 ARBEITSTECHNIKEN 78
- 10 TRANSPORT 80
- 11 WARTUNG 80
 - 11.1 NYLONFADEN-MÄHKOPF 80
 - 11.2 AUSTAUSCH DES NYLONFADEN-MÄHKOPFS (TR 61E - 8061)..... 81
 - 11.3 AUSTAUSCH DES NYLONFADEN-MÄHKOPFS (TR 91E - 8091)..... 81
 - 11.4 ELEKTROMOTOR..... 81
 - 11.5 AUSSERPLANMÄSSIGE WARTUNG..... 81
- 12 LAGERUNG 82
- 13 TECHNISCHE DATEN 83
- 14 KONFORMITÄTSERKLÄRUNG..... 84
- 15 WARTUNGSÜBERSICHT..... 85
- 16 STÖRUNGSBEHEBUNG 85
- 17 GARANTIESCHEIN 87

1 EINLEITUNG

Danke, dass Sie sich für ein Emak Produkt entschieden haben.

Unser Händlernetz und unsere Vertragswerkstätten stehen jederzeit zu Ihrer Verfügung.

ACHTUNG

Lesen Sie diese Anleitung vor Arbeitsbeginn aufmerksam durch, um mit dem Gerät richtig umgehen zu können und Unfälle zu vermeiden.

ACHTUNG

Bewahren Sie diese Anleitung für die gesamte Lebensdauer des Geräts auf.

In dieser Betriebsanleitung finden Sie die Erklärung zur Funktionsweise der verschiedenen Bauteile und die Hinweise für die anfallenden Kontrollen und Wartungsarbeiten.

HINWEIS

Die in dieser Anleitung enthaltenen Beschreibungen und Abbildungen sind unverbindlich. Der Hersteller behält sich das Recht auf etwaige Änderungen vor, ohne dabei die vorliegende Anleitung ändern zu müssen.

Die Abbildungen dienen rein als Beispiel. Die tatsächlichen Bauteile können von den abgebildeten abweichen. Wenden Sie sich bei Fragen bitte an ein autorisiertes Servicezentrum.

1.1 LESEN DER ANLEITUNG

Die Anleitung ist in Kapitel und Abschnitte gegliedert. Jeder Abschnitt ist eine Untergliederung des betreffenden Kapitels. Die Verweise auf Titel oder Abschnitte sind durch das Kürzel Kap. bzw. Abschn. gefolgt von der entsprechenden Nummer angegeben. Beispiel: „Kap. 2“ oder „Abschn. 2.1“.

Zusätzlich zu den Betriebs- und Wartungsvorschriften enthält diese Anleitung ebenfalls Informationen, auf die Sie besonders achten müssen. Diese Informationen sind durch nachstehende Symbole gekennzeichnet:

ACHTUNG

Es besteht die Gefahr von Unfällen, ernsthaften Verletzungen u.U. mit Todesfolge oder schweren Sachschäden.

WARNUNG

Es besteht die Gefahr von Schäden an der Maschine oder an ihren Bauteilen.

HINWEIS

Vermittelt eine zusätzliche Information im Zusammenhang mit den vorgenannten Sicherheitshinweisen.

Die Abbildungen in dieser Bedienungsanleitung sind mit 1, 2, 3 usw. nummeriert. Die Bauteile in den Abbildungen sind jeweils durch Buchstaben oder Zahlen gekennzeichnet. Ein Verweis auf

das Bauteil C in Abbildung 2 wird mit folgender Bezeichnung identifiziert: „Siehe C, Abb. 2" oder einfach „(C, Abb. 2)". Ein Verweis auf das Bauteil 2 in Abbildung 1 wird mit folgender Bezeichnung identifiziert: „Siehe 2, Abb. 1" oder einfach „(2, Abb. 1)".

2 ERKLÄRUNG DER SYMBOLE UND SICHERHEITSHINWEISE (ABB. 1)

1. Lesen Sie die Betriebs- und Wartungsanleitung vor Anwendung dieses Geräts.
2. Tragen Sie einen Helm, eine Brille und einen Gehörschutz.
3. Achten Sie auf herausgeschleuderte Gegenstände.
4. Halten Sie Personen 15 m entfernt.
5. Dieses Symbol bezeichnet eine Warnung und einen Hinweis.
6. Ziehen Sie den Stecker bei beschädigtem oder geschnittenem Stromkabel sofort aus der Steckdose.
7. Setzen Sie den Freischneider weder Regen noch übermäßiger Feuchtigkeit aus.
8. Gerät mit doppelter Isolierung.
9. Technische Daten.
10. Garantierter Schallleistungspegel.
11. CE-Konformitätszeichen.
12. Gerätetyp: **ELEKTRO-FREISCHNEIDER**.
13. Seriennummer.
14. Baujahr.
15. **Gemäß den Richtlinien 2011/65/EG und 2012/19/EG zur Verringerung von Schadstoffen in Elektro- und Elektronikgeräten sowie zur Abfallentsorgung.** Das Symbol der durchgestrichenen Abfalltonne auf dem Gerät weist darauf hin, dass das Produkt am Ende seiner Lebensdauer von anderen Abfällen getrennt gesammelt werden **muss**. Der Benutzer ist daher verpflichtet, das ausgediente Gerät den Wertstoffstellen für Elektro- und Elektronikschrott zuzuführen oder es beim Kauf eines **neuen, gleichwertigen Geräts eins zu eins dem Händler zurückzugeben**. Die korrekte getrennte Sammlung für das anschließende Recycling, Aufbereiten und umweltgerechte Entsorgen des Altgeräts trägt dazu bei, umwelt- und gesundheitsschädliche Auswirkungen zu vermeiden, und fördert darüber hinaus das Recyceln der Gerätewerkstoffe. Die widerrechtliche Entsorgung durch den Verbraucher hat die von der nationalen Gesetzgebung vorgesehenen Strafen zur Folge.

3 BAUTEILE DES ELEKTRO-FREISCHNEIDERS (ABB. 2)

- | | |
|---------------------------------------|------------------------|
| 1. Tragegurt (TR 91E - 8091) | 7. Sicherheitsschalter |
| 2. Antriebsschaft | 8. Stecker |
| 3. Nylon-Mähkopf | 9. Elektromotor |
| 4. Mähkopfschutz | 10. Fadenklinge |
| 5. Tragegurt-Fixierung | 11. Vorderer Griff |
| 6. Betriebsschalter | 12. Hinterer Griff |

4 SICHERHEITSVORSCHRIFTEN

ACHTUNG

Bei richtigem Einsatz ist der Freischneider ein äußerst schnelles, praktisches und leistungsfähiges Gerät, bei unsachgemäßem oder unvorsichtigem Gebrauch kann er jedoch eine Gefahr darstellen. Damit Sie stets bequem und sicher arbeiten können, sollten Sie unbedingt die nachstehenden und in dieser Anleitung enthaltenen Sicherheitsvorschriften beachten.

ACHTUNG

Das Versorgungssystem Ihres Geräts erzeugt ein elektromagnetisches Feld geringer Stärke. Dieses Feld kann unter Umständen Herzschrittmacher beeinflussen. Um die Gefahr ernster oder gar lebensgefährlicher Unfälle zu verringern, sollten Personen mit Herzschrittmachern vor der Benutzung dieser Maschine ihren Arzt und den Hersteller des Herzschrittmachers zu Rate ziehen.

ACHTUNG

Nationale Verordnungen können den Einsatz der Maschine einschränken.

1. Verwenden Sie den Freischneider erst, wenn Sie mit seinem Gebrauch vertraut sind. Unerfahrene Benutzer müssen sich vor dem Arbeitseinsatz mit dem Gerät vertraut machen.
2. Bewahren Sie diese Anleitung sorgfältig auf und lesen Sie sie vor jedem Gebrauch des Geräts durch.
3. Der Elektro-Freischneider darf nur von Erwachsenen in guter körperlicher Verfassung verwendet werden, die mit den Gebrauchsvorschriften vertraut sind.

Arbeiten Sie nicht mit dem Elektro-Freischneider, wenn Sie Anzeichen von Müdigkeit verspüren oder Alkohol, Drogen oder Arzneimitteln zu sich genommen haben.
4. Leihen Sie den Elektro-Freischneider ausschließlich an erfahrene Personen aus, die sich im Betrieb und der sachgemäßen Verwendung des Geräts auskennen. Händigen Sie in diesem Fall vor Beginn der Arbeit ebenso die Betriebsanleitung aus.
5. Tragen Sie eine geeignete Bekleidung und eine Schutzausrüstung wie Stiefel, robuste Hosen, Handschuhe, Schutzbrille, Gehörschutz und Schutzhelm. Benutzen Sie eng anliegende, aber dennoch bequeme Kleidung (siehe Kapitel 5 *SICHERHEITS-/SCHUTZKLEIDUNG*).
6. Verboten Sie, dass sich andere Personen bei Benutzung des Elektro-Freischneiders innerhalb des Aktionsradius von 15 Metern aufhalten.
7. Der Elektro-Freischneider muss mit den ausdrücklich vom Hersteller empfohlenen Schneidwerkzeugen bestückt werden (siehe Tabelle 2 *Empfohlene Schneidvorrichtungen*). Montieren Sie das Schneidwerk vor Einstecken des Netzsteckers.
8. Prüfen Sie, ob die am Typenschild des Elektro-Freischneiders angegebene Spannung und Frequenz den Werten des Stromnetzes entsprechen (siehe Kapitel 2 *ERKLÄRUNG DER SYMBOLE UND SICHERHEITSHINWEISE (ABB. 1)*).
9. Verwenden Sie keine defekten bzw. nicht normgerechten Kabel, Stecker oder Verlängerungskabel.
10. Verwenden Sie die Neopren- oder in jedem Fall doppelt isolierte Verlängerungskabel mit Sicherheitssteckern für Einsatz in Außenbereichen.

11. Ziehen Sie den Stecker bei beschädigtem oder geschnittenem Kabel sofort aus der Steckdose.
12. Führen Sie das Stromkabel so, dass es nicht durch Personen oder Fahrzeuge beschädigt werden kann und somit zu einer Gefährdung für Sie und diese Personen wird.
13. Vergewissern Sie sich, dass das Kabel bei der Arbeit vom Aktionsradius des Mähkopfs ferngehalten wird und nicht gespannt ist. Schneiden Sie nicht in Nähe anderer Stromkabel.
14. Ziehen Sie den Anschlussstecker vor sämtlichen Wartungs- oder Transportvorgängen heraus.
15. Verwenden Sie den Elektro-Freischneider nicht in explosionsfähiger oder entzündbarer Atmosphäre.
16. Verwenden Sie den Elektro-Freischneider niemals ohne Mähkopfschutz.
17. Setzen Sie den Freischneider weder Regen noch übermäßiger Feuchtigkeit aus.
18. Starten Sie den Motor nur mit montiertem Arm.
19. Verwenden Sie den Elektro-Freischneider nicht für anderes Schnittgut als Gras.
20. Arbeiten Sie nicht mit einem beschädigten, behelfsmäßig reparierten, unsachgemäß montierten oder eigenmächtig umgerüsteten Elektro-Freischneider. Sie dürfen die Sicherheitsvorrichtungen auf keinen Fall abnehmen, beschädigen bzw. unwirksam machen.
21. Prüfen Sie den Elektro-Freischneider täglich auf die einwandfreie Funktion der Sicherheits- und anderen Vorrichtungen.
22. Nehmen Sie ausschließlich Eingriffe oder Reparaturen im Rahmen der normalen Wartung vor. Wenden Sie sich an Fachwerkstätten.
23. Der Anbau am Abtrieb der Maschine von Geräten entgegen den Herstellervorgaben ist verboten.
24. Sorgen Sie dafür, dass alle Etiketten/Aufkleber mit den Gefahren- und Sicherheitszeichen in perfektem Zustand bleiben. Ersetzen Sie sofort ggf. beschädigte oder unkenntlich gewordene Etiketten/Aufkleber (siehe Kapitel 2 *ERKLÄRUNG DER SYMBOLE UND SICHERHEITSHINWEISE (ABB. 1)*).
25. Verwenden Sie die Maschine ausschließlich für den in der Anleitung angegebenen Zweck (siehe Kapitel 9 *GEBRAUCH*).
26. Der Besitzer bzw. Bediener ist in jedem Fall für die Unfälle oder Risiken gegenüber Dritten oder deren Eigentum verantwortlich.
27. Setzen Sie den stillgelegten Elektro-Freischneider nicht in die Umwelt frei, sondern geben Sie ihn Ihrem Händler für die korrekte Wiederverwertung zurück.
28. Wenden Sie sich für weitere Fragen oder vorrangige Eingriffe stets an Ihren Fachhändler.
29. Personen (einschließlich Kinder), denen es an Wissen oder Erfahrung im Umgang mit diesem Gerät mangelt, oder die in ihren körperlichen, sensorischen oder geistigen Fähigkeiten eingeschränkt sind, dürfen das Gerät nicht ohne Aufsicht oder Anleitung durch eine für ihre Sicherheit verantwortliche Person benutzen. Kinder müssen stets beaufsichtigt werden, damit sie nicht mit dem Gerät spielen.

5 SICHERHEITS-/SCHUTZKLEIDUNG

ACHTUNG

Tragen Sie bei der Arbeit mit dem Elektro-Freischneider stets zugelassene Sicherheits-/Schutzkleidung. Die Benutzung von Schutzkleidung schließt zwar Verletzungsgefahren nicht aus, mindert aber die Schäden bei einem Unfall. Lassen Sie sich von Ihrem Fachhändler bei der Wahl der richtigen Bekleidung helfen.

Die Bekleidung muss für die Arbeit geeignet, darf aber nicht hinderlich sein. Tragen Sie eine anliegende Schutzbekleidung. **Schutzjacke und -schürze sind ideal.** Tragen Sie keine Kleider, Schals, Krawatten oder Schmuckstücke, die sich im Gebüsch verfangen könnten. Binden Sie langes Haar zusammen und schützen Sie es (zum Beispiel mit einem Schal, einer Mütze, einem Helm usw.).

DE

Ziehen Sie Sicherheitsschuhe mit rutschfester Sohle und Stahlspitze an.

Tragen Sie eine Schutzbrille oder ein Visier!

Schützen Sie sich durch Kopfhörer oder Ohrstöpsel vor den Geräuschemissionen. Die Benutzung eines Gehörschutzes erfordert größere Aufmerksamkeit und Vorsicht, da hiermit die Wahrnehmung akustischer Gefahrenzeichen (Schreie, Alarmer usw.) eingeschränkt ist.

Benutzen Sie Handschuhe, mit denen die erzeugten Vibrationen weitestgehend gedämpft werden.

6 MONTAGE

6.1 MONTAGE DES SCHUTZES 600 W

1. Befestigen Sie den Schutz mithilfe der Schrauben (C, Abb. 4) in einer Position für sicheres Arbeiten am Antriebsschaft.
2. Nehmen Sie den Stöpsel (A, Abb. 3) ab.
3. Führen Sie die Einheit aus Nabe-Kopf-Schutz in den Antriebsschaft ein und ziehen Sie die Schraube (B, Abb. 4) fest; halten Sie beim Festdrehen der Schraube die Einheit aus Nabe-Schutz leicht im Pfeilsinn gedrückt, siehe Abb. 4.
4. Nach der Montage erscheint die Einheit wie in Abb. 5.

6.2 MONTAGE DES SCHUTZES 850 W

Befestigen Sie den Schutz mithilfe der Schrauben (C, Abb. 6) am Antriebsschaft; richten Sie den Schutz bei der Montage so wie in Abb. 7 dargestellt aus.

6.3 MONTAGE DES NYLONFADEN-MÄHKOPFS (ABB. 8)

Führen Sie den Feststellstift des Kopfs (H) in die entsprechende Bohrung (L) ein und schrauben Sie den Kopf (N) mit der Hand gegen den Uhrzeigersinn an.

6.4 MONTAGE DES GRIFFS (ABB. 9)

Montieren Sie den Griff am Antriebsschaft und befestigen Sie ihn mit den Schrauben (A), Unterlegscheiben und Muttern. Die Position des Griffs kann den Bedürfnissen des Bedieners entsprechend verstellt werden.

7 START

7.1 VORBEREITENDE MASSNAHMEN

7.1.1 Tragegurt (850 W)

Eine korrekte Einstellung des Tragegurts gewährleistet ein perfektes Gleichgewicht des Elektro-Freischneiders und eine geeignete Höhe vom Boden (Abb. 10).

- Befestigen Sie den Elektro-Freischneider am Tragegurt (Abb. 11, Abb. 12, Abb. 13).
- Verwenden Sie einen einfachen Tragegurt.
- Stellen Sie den Elektro-Freischneider anhand der Schnalle (A, Abb. 14) auf optimale Arbeitshöhe ein.

7.1.2 Stromanschluss

ACHTUNG

Prüfen Sie vor Anschluss des Steckers, ob die Netzspannung den in folgender Tabelle angegebenen Werten entspricht. Vergewissern Sie sich, dass die Abmessungen des Verlängerungskabels den Vorgaben entsprechen. Andernfalls kann ein Spannungsabfall eintreten und der Motor dadurch irreparabel beschädigt werden. Die Ausführung des Motors mit doppelter Isolierung erübrigt eine Erdung.

WARNUNG

Um die Gefahr plötzlicher Starts zu verringern, sollten Sie das Gerät niemals mit angeschlossenem Stecker und Finger am Startschalter befördern. Beim Anschließen des Steckers muss der Schalter ausgeschaltet sein.

ACHTUNG

Benutzen Sie das Stromkabel sachgemäß. Bringen Sie das Stromkabel nicht mit Wärmequellen, Öl oder Schneiden in Berührung.

ACHTUNG

Tabelle 1 Empfohlene Längen und Querschnitte für Verlängerungskabel (230 V)

Länge	Min. Leiterquerschnitt
0 ÷ 20 Meter	1 mm²
20 ÷ 50 Meter	1.5 mm²
50 ÷ 100 Meter	4 mm²

Benötigte Netzspannung:

230 V - Mit 10 A Stromstärke und träger 8 A Schutzsicherung.

Vorgeschriebene Eigenschaften der Stromkabel:

- sofern mit Gummiisolierung versehen, flexible Kabel mit Hartgummi-Hülle gemäß 60245 IEC 53
- sofern mit PVC-Isolierung versehen, flexible Kabel mit PVC-Hülle gemäß 60227 IEC 53.



WARNUNG

Verwenden Sie Neopren- oder in jedem Fall doppelt isolierte Kabel mit Sicherheitssteckern für Einsatz in Außenbereichen. Prüfen Sie häufig Anschlussstecker sowie Verlängerungskabel und ersetzen Sie diese umgehend bei Beschädigung. Belassen Sie den Stecker im Originalzustand. Das Stromkabel darf nur durch Fachpersonal ersetzt werden.

DE

7.2 START



WARNUNG

Befestigen Sie das Stromkabel vor dem Gebrauch in der entsprechenden Öse (siehe Abb. 17, Abb. 18).



ACHTUNG

Lesen Sie die Sicherheitsvorschriften vor Einsatz des Elektro-Freischneiders aufmerksam durch. Schließen Sie den Stecker an das Stromnetz an.

Schließen Sie den Elektro-Freischneider an eine mittels 30 mA Fehlerstromschalter geschützte Versorgungsleitung an.

Verwenden Sie den Elektro-Freischneider nur bei ausreichend beleuchtetem Einsatzbereich.

Starten Sie den Elektro-Freischneider nur dann, wenn Hände und Füße vom Schnittbereich entfernt sind.



ACHTUNG

Halten Sie den Elektro-Freischneider mit beiden Händen fest (Abb. 15). Stellen Sie sich stets links vom Schaft auf. Halten Sie das Gerät nie mit überkreuzten Armen. Linkshänder müssen dieselben Anleitungen befolgen. Nehmen Sie beim Schneiden eine geeignete Stellung ein.

Zum Start des Elektro-Freischneiders betätigen Sie zuerst den Sicherheitsschalter (A, Abb. 16) und dann den Betriebsschalter (B).

ACHTUNG

Das Gerät beinhaltet einen Schutzschalter, der bei Überlastung des Elektromotors automatisch auslöst und den Elektro-Freischneider stoppt. Nach Auslösen des Schutzschalters kann der Motor zur Wiederaufnahme der Arbeit erst einige Minuten später wieder gestartet werden. Halten Sie den Betriebsschalter nicht gedrückt, um das Risiko eines plötzlichen Starts zu verringern.

8 ABSTELLEN DES MOTORS

ACHTUNG

Vibrationen können Schäden bei Personen mit neuro-vaskulären Störungen verursachen. Suchen Sie einen Arzt auf, wenn Sie Symptome wie Kribbeln, Gefühllosigkeit, Kräfteschwund oder Änderungen der Hautfarbe feststellen. Diese Symptome treten in der Regel an den Fingern, Händen oder Handgelenken auf.

Stopp

ACHTUNG

Das Schneidwerkzeug läuft nach Loslassen des Betriebsschalters einige Sekunden nach.

ACHTUNG

Trennen Sie den Elektro-Freischneider bei Nichtbenutzung vom Stromnetz.

Bewahren Sie den Elektro-Freischneider außerhalb der Reichweite von Kindern auf.

9 GEBRAUCH

9.1 UNZULÄSSIGE VERWENDUNGEN

ACHTUNG

Halten Sie sich stets an die Sicherheitsvorschriften. Verwenden Sie den Elektro-Freischneider ausschließlich zum Schneiden von Gras oder kleineren Sträuchern. Das Schneiden anderer Materialien ist verboten. Benutzen Sie den Elektro-Freischneider nicht als Hebel zum Heben, Verschieben oder Brechen von Gegenständen und sichern Sie ihn nicht an festen Halterungen. Der Anbau am Abtrieb des Elektro-Freischneiders von Werkzeugen bzw. Geräten entgegen der Herstellerspezifikation ist verboten.

ACHTUNG

Überprüfen Sie vor der Benutzung das Strom- und Verlängerungskabel auf Schäden oder Verschleißanzeichen. Sollte das Kabel beim Einsatz beschädigt werden, ziehen Sie es sofort aus der Steckdose. Berühren Sie das Kabel erst nach Trennen der Versorgung. Arbeiten Sie nicht mit einem beschädigten oder verschlissenen Stromkabel.



WARNUNG

An Geräte mit gebogener Antriebswelle können nur Nylonfaden-Mähköpfe montiert werden, keine Scheiben.



ACHTUNG

Verwenden Sie den Elektro-Freischneider niemals über Bodenhöhe oder bei senkrecht zum Boden ausgerichteten Schneidwerkzeug. Benutzen Sie den Elektro-Freischneider niemals als Heckenschere.



ACHTUNG

Schneiden Sie nicht bei Regen, Nässe oder Feuchtigkeit (der Elektromotor ist nicht gegen Wasser geschützt), bei schlechter Sicht sowie übermäßig niedrigen oder hohen Temperaturen.

DE

9.2 VORSICHTSMASSNAHMEN IM ARBEITSUMFELD

- Halten Sie Hände und Füße bei Anlassen des Motors in sicherem Abstand zum Schneidwerk.
- Überprüfen Sie den Arbeitsbereich vor dem Einsatz auf Steine, Glas, Metallsplinter, Abfälle oder andere feste Gegenstände, die beim Betrieb vom Schneidwerkzeug herausgeschleudert werden könnten.
- Ziehen Sie das Stromkabel bei ungewöhnlichen Vibrationen des Geräts ab.
- **Versuchen Sie niemals, den Elektro-Freischneider mit nur einer Hand zu bedienen. Der Kontrollverlust über den Elektro-Freischneider kann ernsthafte Verletzungen u.U. mit Todesfolge verursachen.**
- Sorgen Sie beim Schneiden stets für einen sicheren Stand beider Füße, um nicht das Gleichgewicht zu verlieren.
- Schneiden Sie nicht in Nähe anderer Stromkabel.
- Schneiden Sie nicht zu dicht über Bodenhöhe, um nicht mit Steinen und anderen Gegenständen in Berührung zu kommen.
- Schneiden Sie nur, wenn Sicht- und Lichtverhältnisse eine gute Sicht gestatten.
- **Schneiden Sie nicht von einer Leiter aus, da diese Position äußerst gefährlich ist.**
- Das Tragen eines Gehörschutzes schränkt die Wahrnehmung akustischer Gefahrensignale (Anrufe, Sirenen, Alarmer usw.) ein, so dass in diesem Fall besondere Aufmerksamkeit bei der Arbeit geboten ist.
- Gehen Sie bei Schneidarbeiten auf abschüssigem oder unebenem Gelände besonders vorsichtig vor.

ACHTUNG

Verwenden Sie das Gerät in keinem Fall auf steinigem Boden. Die umherschleuderten Bruchstücke können dem Bediener oder umstehenden Personen schwere bis tödliche Verletzungen zufügen. Achten Sie auf die umherschleuderten Gegenstände. Tragen Sie stets eine zugelassene Schutzbrille. Beugen Sie sich nicht über das Schutzgehäuse des Fräswerks. Steine, Splitter und ähnliche Teile könnten Ihre Augen treffen und zur Erblindung oder ernsthaften Verletzungen führen. Halten Sie unbefugte Personen fern. Kinder, Tiere, umstehende Personen und Helfer müssen einen Sicherheitsabstand von mindestens 15 m einhalten. Stoppen Sie das Gerät sofort beim Herantreten einer Person. Schwenken Sie das Gerät nur, nachdem Sie überprüft haben, dass sich keine Personen im Arbeitsbereich aufhalten.

9.3 ARBEITSTECHNIKEN

Allgemeine Betriebsvorschriften

ACHTUNG

In diesem Abschnitt werden die grundlegenden Sicherheitsvorschriften zur Verwendung des Freischneiders. Bei Auftreten von Situationen, in denen Sie nicht sicher sind, wie Sie sich verhalten sollen, ziehen Sie einen Fachmann zu Rate. Wenden Sie sich an den Fachhändler oder an die nächstgelegene Vertragswerkstatt. Führen Sie keine Eingriffe aus, die über Ihren Kenntnisstand hinausgehen.

Grundlegende Sicherheitsvorschriften

1. Achten Sie auf den Arbeitsbereich:

- um sicherzustellen, dass Personen, Tiere oder andere Gegenstände nicht die Kontrolle des Geräts beeinträchtigen können
- um sicherzustellen, dass Personen, Tiere oder andere Gegenstände nicht mit dem Schneidwerk oder den davon umherschleuderten Bruchstücken in Berührung kommen können.

ACHTUNG

Benutzen Sie die Maschine nicht, sofern Sie im Falle eines Unfalls keine Hilfe anfordern können.

2. Stellen Sie sicher, dass Sie sich ohne Gefahr bewegen können und einen sicheren Stand haben. Prüfen Sie das Vorliegen etwaiger Hindernisse im Arbeitsbereich (Wurzeln, Steine, Äste, Gräben usw.), falls Sie sich plötzlich bewegen müssen. Größte Vorsicht ist beim Schneiden an Hängen geboten.
3. Ziehen Sie das Stromkabel ab, bevor Sie sich in einen anderen Arbeitsbereich begeben.
4. Legen Sie das Gerät niemals bei laufendem Motor auf dem Boden ab.
 - Verwenden Sie stets geeignete Vorrichtungen.
 - Überprüfen Sie die einwandfreie Montage der einzelnen Vorrichtungen.
 - Arbeiten Sie genau nach Plan.

ACHTUNG

Versuchen Sie auf keinen Fall, das Schnittgut bei laufendem Motor oder drehendem Schneidwerk zu entfernen, um ernsthafte Verletzungen zu vermeiden. Zum Schutz vor Verletzungen müssen Sie vor Entfernen von aufgewickeltem Schnittgut den Motor und das Schneidwerkzeug abstellen und das Stromkabel abziehen.

Vorabprüfungen

Prüfen Sie den Mähkopf und Schutz des Freischneiders auf etwaige Schäden oder Risse. Tauschen Sie Mähkopf und Schutz des Freischneiders bei Rissen aus (Abb. 19).

Vergewissern Sie sich, dass die am Schutz montierte Fadenklinge (A, Abb. 20) geschärft ist.

ACHTUNG

Verwenden Sie das Gerät niemals ohne bzw. mit beschädigtem Schutz. Verwenden Sie das Gerät niemals ohne Antriebswelle.

Grasschnitt mit Nylonfaden-Mähkopf

ACHTUNG

Verwenden Sie keinen längeren Faden als der angegebene Schnittdurchmesser. Bei korrekt montiertem Schutz stellt das eingebaute Schneidwerk die jeweils richtige Länge des Fadens automatisch ein. Der Einsatz übermäßig langer Fäden kann den Motor überlasten und beschädigen.

Schneiden

- Führen Sie den Mähkopf leicht geneigt dicht über dem Boden. Das Ende des Fadens führt den Schnitt aus. Lassen Sie den Faden ungehindert arbeiten. Drücken Sie den Faden niemals in den Schnittbereich (Abb. 21).
- Mithilfe des Fadens können Sie leicht Gras und Unkraut an der Unterkante von Mauern, Zäunen, Bäumen und Bordsteinen schneiden. Der Faden kann allerdings die Rinde bestimmter Bäume und die Zaunpfähle beschädigen.
- Um die Beschädigungsgefahr anderer Pflanzen zu verringern, sollten Sie den Faden auf 10-12 cm kürzen und die Motorgeschwindigkeit drosseln.

Auslichten

- Mit dem Auslichten werden alle unerwünschten Pflanzen entfernt. Führen Sie den Mähkopf des Elektro-Freischneiders leicht geneigt dicht über dem Boden. Lassen Sie dabei das Ende des Fadens den Boden um Bäume, Pfähle, Statuen und ähnliche Gegenstände berühren (Abb. 22).

WARNUNG

Diese Technik erhöht die Abnutzung des Fadens.

- Der Faden verbraucht sich schneller und muss beim Freischneiden in unmittelbarer Nähe von Steinen, Zement, Metallzäunen u. dgl. häufiger nachgestellt werden als im Fall von Bäumen und Holzzäunen.

Mähen

- Der Elektro-Freischneider ist ideal, um das mit einem normalen Rasenmäher nicht erreichbare Gras zu schneiden. Halten Sie den Faden beim Mähen parallel zum Boden. Drücken Sie den Mähkopf nicht gegen den Boden, um eine Beschädigung der Rasenfläche und des Geräts zu vermeiden (Abb. 23).
- Vermeiden Sie beim Mähen den fortwährenden Kontakt des Mähkopfs mit dem Boden. Ein derartiger Kontakt kann den Mähkopf beschädigen und übermäßig abnutzen.

Schnelles Auslichten

Die Fächerwirkung des Fadens ermöglicht ein schnelles und leichtes Auslichten. Halten Sie den Faden parallel über dem zu lichtenden Bodenbereich und führen Sie abwechselnd Schwenkbewegungen nach rechts und links aus (Abb. 24).

10 TRANSPORT

ACHTUNG

Um die Gefahr plötzlicher Starts zu verringern, sollten Sie das Gerät niemals mit angeschlossenem Stecker und Finger am Startschalter befördern.

11 WARTUNG

ACHTUNG

Ziehen Sie den Anschlussstecker vor sämtlichen Wartungseingriffen heraus.

11.1 NYLONFADEN-MÄHKOPF

WARNUNG

Verwenden Sie stets den gleichen Durchmesser des Originalfadens, um den Motor nicht zu überlasten (Abb. 25, Abb. 26).

Zum Nachstellen des Nylonfadens klopfen Sie den Mähkopf beim Arbeiten auf den Boden. Bei jedem Schlag treten ca. 2,5 cm Faden heraus (Abb. 27).

ACHTUNG

Klopfen Sie den Mähkopf nicht auf Zement oder Pflaster: dies birgt Gefahren.

ACHTUNG

Um die Gefahr ernsthafter Verletzungen zu verringern, sollten Sie niemals Fäden mit Kern aus Metall oder anderem Material statt der Nylon-Schnittfäden benutzen.

11.2 AUSTAUSCH DES NYLONFADEN-MÄHKOPFS (TR 61E - 8061)

1. Drehen Sie den Knauf (C, Abb. 28) ab und nehmen Sie die Spule (D) ab. Zum kompletten Ausbau des Mähkopfs entfernen Sie den Sicherungsring (Abb. 29).
2. Biegen Sie den Faden so zusammen, dass eine Hälfte ca. 10 cm länger bleibt als die andere. Führen Sie den Faden in den Schlitz (B, Abb. 32) an der Spule ein. Wickeln Sie in Pfeilrichtung auf.
3. Sichern Sie den aufgewickelten Faden in den entsprechenden Kerben gemäß Abb. 34. Montieren Sie die Feder. Führen Sie den Faden durch die Ösen (Abb. 35) und ziehen Sie ihn heraus. Befestigen Sie den Mähkopf mit dem Knauf.

11.3 AUSTAUSCH DES NYLONFADEN-MÄHKOPFS (TR 91E - 8091)

1. Drücken Sie die Lasche (Abb. 30) und nehmen Sie Deckel sowie innere Spule ab.
2. Biegen Sie den Faden so zusammen, dass eine Hälfte ca. 14 cm länger bleibt als die andere. Sichern Sie den Faden in der entsprechenden Kerbe (B, Abb. 31) an der Spule. Wickeln Sie jeden Faden in seiner Aufnahme gleichförmig und ohne zu miteinander zu verflechten in Pfeilrichtung auf.
3. Sichern Sie den aufgewickelten Faden in den entsprechenden Schlitzten gemäß Abb. 33. Montieren Sie die Feder. Ziehen Sie den Faden aus den Ösen (Abb. 36) heraus. Befestigen Sie den Mähkopf mit dem Deckel.

11.4 ELEKTROMOTOR

Reinigen Sie die Kühlschlitze des Motors regelmäßig mit Druckluft (Abb. 37).



ACHTUNG

Nehmen Sie keine eigenmächtigen Reparaturen vor und öffnen Sie nicht das Motorgehäuse.

11.5 AUSSERPLANMÄSSIGE WARTUNG

Am Ende jeder Saison - bei intensivem Einsatz - oder alle zwei Jahre - bei normalem Einsatz - sollten Sie eine allgemeine Inspektion durch einen Fachtechniker des Kundenservice ausführen lassen.



ACHTUNG

Alle nicht in dieser Anleitung beschriebenen Wartungseingriffe haben durch eine Fachwerkstatt zu erfolgen. Um einen auf Dauer einwandfreien Betrieb des Geräts zu garantieren, verwenden Sie zum Austausch defekter Teile ausschließlich ORIGINALERSATZTEILE.



ACHTUNG

Etwaige unvorschriftsmäßige Umrüstungen und/oder Nicht-Originalersatzteile können schwere oder sogar tödliche Verletzungen von Bediener und Drittpersonen verursachen.

12 LAGERUNG

Bei längerem Stillstand des Geräts:

- Stellen Sie sicher, dass der Stecker vom Stromnetz abgezogen ist.
- Halten Sie sich stets an die vorgenannten Wartungsvorschriften.
- Lagern Sie das Gerät trocken, möglichst vom Boden angehoben und von Wärmequellen entfernt.
- Bewahren Sie den Elektro-Freischneider außerhalb der Reichweite von Kindern auf.



DE

13 TECHNISCHE DATEN

		TR 61E - 8061	TR 91E - 8091
Einphasen-Elektromotor		EMAK	
Spannung	V	230	230
Nennstrom	A	3.0	4.2
Frequenz	Hz	50	50
Leistung	W	600	850
Schnittbreite	cm	35	
Gewicht	kg	3.7	4.0

DE



Tabelle 2 Empfohlene Schneidvorrichtungen

Modell	Schneidwerkzeug	Schutzabdeckung
TR 61E		P.N. 60012020A
8061		P.N. 60022007R
TR 91E		P.N. 4198115CR
8091		P.N. 4198114CR



ACHTUNG

Bei falschen Schneidwerkzeugen ist die Verletzungsgefahr größer! Verwenden Sie ausschließlich die empfohlenen Schneidwerkzeuge und Schutzvorrichtungen.

			TR 61E - 8061	TR 91E - 8091
				
Schalldruck	dB (A)	L_{PA} EN 50636-2-91	86.0	87.0
Messunsicherheit	dB (A)		2.0	2.0
Gemessener Schallleistungspegel	dB (A)	2000/14/EG	94.0	95.0
Messunsicherheit	dB (A)		1.0	1.0
Garantierter Schallleistungspegel	dB (A)	L_{WA} 2000/14/EG	96.0	96.0
Schwingungspegel	m/s²	EN 50636-2-91	5.4 (li) 3.1 (re)	6.4 (li) 6.0 (re)
Messunsicherheit	m/s²	EN 12096	2.0	2.0

14 KONFORMITÄTSERKLÄRUNG

Die Firma **EMAK S.p.A. via Fermi, 4 - 42011 Bagnolo in Piano (RE) ITALY**

erklärt eigenverantwortlich, dass das Gerät:

1. Art: **Elektro-Freischneider**

2. Fabrikat: / Typ: **OLEO-MAC TR 61E - TR 91E**
EFCO 8061 - 8091

3. Serienkennung: **313 XXX 0001 - 313 XXX 9999 (TR 61E - 8061) -
314 XXX 0001 - 314 XXX 9999 (TR 91E - 8091)**

den Maßgaben der Richtlinien **2006/42/EG - 2014/30/EG - 2011/65/EG - 2014/35/EG -
2000/14/EG Anhang I Nr.° 33 entspricht**

den Maßgaben folgender harmonisierter Normen entspricht: **EN 60335-1:2012+A14:2019 - EN 50636-2-91:2014 -
EN 55014-1:2017 - EN 55014-2:1997+A2:2008 -
EN 62233:2008 - EN 61000-3-2:2014 -
EN 61000-3-3:2013+A1:2019**

Angewandte Verfahren zur Konformitätsbewertung **2000/14/EG Anhang VI Verfahren 1**

Gemessener Schalleistungspegel **94.0 dB (TR 61E - 8061) - 95.0 dB (TR 91E - 8091)**

Garantierter Schalleistungspegel **96.0 dB (A)**

Name und Adresse der Notifizierungsstelle **Eurofins Product Testing Italy S.r.l. - via Cuornè, n.21
10156 Torino (TO) - Italy n° 0477**

Schnittbreite **35 cm**

Ausgeführt in: **Bagnolo in piano (RE) Italy - via Fermi, 4**

Datum: **05.03.22**

Technische Dokumentation verwahrt bei: **Verwaltungssitz. - Technische Direktion**

Luigi Bartoli - Geschäftsführer

15 WARTUNGSÜBERSICHT

<i>Beachten Sie bitte, dass folgende Wartungsintervalle ausschließlich für normale Betriebsbedingungen gelten. Bei einem intensiveren Arbeitseinsatz sind die Wartungsintervalle entsprechend zu verkürzen.</i>		Vor jedem Gebrauch	Monatlich	Bei Schäden oder Betriebsstörungen	Je nach Bedarf	6 Monate oder 50 Stunden	1 Jahr oder 100 Stunden
Gesamtgerät	Überprüfen (Lecks, Risse und Abnutzung)	X					
	Nach der täglichen Arbeit reinigen	X					
Bedienelemente (Betriebs- und Sicherheitsschalter)	Betriebsprüfung	X					
Schneidzubehör	Überprüfen (Schäden und Abnutzung)	X					
Schneidschutz	Überprüfen (Schäden und Abnutzung)	X					
	Austauschen			X	X		
Alle zugänglichen Schrauben und Muttern	Überprüfen	X					
	Nachziehen		X				
Belüftungsschlitze am Motorgehäuse	Reinigen	X					
Stromkabel	Überprüfen: Schäden und Abnutzung	X					

DE

16 STÖRUNGSBEHEBUNG



ACHTUNG

Ziehen Sie das Netzkabel ab und stellen Sie das Gerät vor Durchführung der in folgender Tabelle empfohlenen Prüfungen immer ab, es sei denn, der Gerätebetrieb wird dabei ausdrücklich verlangt.



ACHTUNG

Versuchen Sie niemals., aufwändige Reparaturen ohne die erforderlichen Werkzeuge und technischen Kenntnisse durchzuführen. Bei nicht fachgerecht ausgeführten Eingriffen erlischt automatisch jeder Garantieanspruch und jede Haftung des Herstellers.

Wenn alle möglichen Ursachen überprüft wurden, die Störung jedoch nicht behoben werden konnte, wenden Sie sich bitte an ein autorisiertes Servicezentrum. Bei Auftreten eines nicht in dieser Tabelle angeführten Problems wenden Sie sich bitte an ein autorisiertes Servicezentrum.

DE

STÖRUNG	MÖGLICHE URSACHEN	ABHILFE
Der Motor startet nicht oder läuft unregelmäßig (Prüfen Sie den Netzanschluss des Stromkabels)	Stromkabel beschädigt	Austauschen: ein autorisiertes Servicezentrum aufsuchen
	Motor beschädigt	Austauschen: ein autorisiertes Servicezentrum aufsuchen
	Bürsten verschlissen oder beschädigt	Austauschen: ein autorisiertes Servicezentrum aufsuchen
Der Motor erreicht nicht die volle Drehzahl.	Falsche Netzspannung und -frequenz	Eigenschaften des Stromnetzes überprüfen
	Länge und Querschnitt des Verlängerungskabel nicht korrekt	Empfohlene Längen für Verlängerungskabel (230V); siehe Tabelle in Kapitel Start (<i>Empfohlene Längen und Querschnitte für Verlängerungskabel (230 V)</i>)
Übermäßige Funkenbildung der Bürsten	Bürsten verschlissen oder beschädigt	Austauschen: ein autorisiertes Servicezentrum aufsuchen
Der Motor startet und läuft, aber das Schneidwerkzeug dreht nicht ⚠ ACHTUNG: Berühren Sie das Schneidwerkzeug niemals bei laufendem Motor.	Kupplung oder Antriebswelle beschädigt	Bei Bedarf austauschen: ein autorisiertes Servicezentrum aufsuchen

17 GARANTIESCHEIN

Diese Maschine ist nach den modernsten Fertigungstechniken entwickelt und hergestellt worden. Der Hersteller garantiert seine Produkte für einen Zeitraum von 24 Monaten ab dem Kaufdatum bei Privat- und Heimwerkereinsatz. Bei professionellem Gebrauch ist die Laufzeit der Garantie auf 12 Monate beschränkt.

Allgemeine Garantiebedingungen

- Die Garantie hat ab Kaufdatum Gültigkeit. Der Hersteller tauscht über das Vertriebs- und technische Servicenetz die durch Material-, Bearbeitungs- und Fertigungsmängel fehlerhaften Teile kostenlos aus. Die Garantie hebt die vom Bürgerlichen Gesetzbuch geregelten Käuferansprüche bei Folgeschäden durch Fehler oder Mängel des verkauften Sachwerts nicht auf.
- Das technische Personal wird die Eingriffe im Rahmen der hierfür erforderlichen organisatorischen Maßnahmen schnellstmöglich durchführen.
- Zur Anforderung der Serviceleistungen im Garantiezeitraum müssen dem autorisierten Personal der untenstehende und vollständig ausgefüllte Garantieschein mit Verkäuferstempel sowie die Rechnung bzw. der Kaufbeleg als Datumsnachweis vorgelegt werden.**
- Die Garantie erlischt in folgenden Fällen:
 - Offensichtliche Wartungsversäumnisse
 - Unsachgerechte Anwendung bzw. Umrüstung des Produkts
 - Benutzung nicht geeigneter Schmier- oder Kraftstoffe
 - Einbau nicht originaler Ersatz- oder Zubehörteile
 - Eingriffe durch unbefugtes Personal.
- Von der Herstellergarantie ausgeschlossen sind alle Verbrauchsmaterialien sowie die normaler Betriebsabnutzung unterliegenden Teile.
- Die Garantie deckt keinerlei Geräteeingriffe für Tuning- oder Verbesserungszwecke.
- Von der Garantie sind die ggf. im Garantiezeitraum erforderlichen Einstellungen und Wartungseingriffe ausgeschlossen.
- Nicht umgehend dem Frachtunternehmen gemeldete Transportschäden machen die Garantie nichtig.
- Ist Ihr Gerät mit Motoren anderer Fabrikate (Briggs & Stratton, Tecumseh, Kawasaki, Honda usw.) ausgerüstet, gilt die Garantie des jeweiligen Motorherstellers.
- Die Garantie deckt weder direkt noch indirekt durch Produktdefekte bzw. durch eine zwangsläufig längere Nichtbenutzung des Geräts verursachte Personen- oder Sachschäden.

DE

MODELL

BAUNUMMER

KÄUFER

DATUM

VERTRAGSHÄNDLER

 Nicht versenden! Nur der technischen Garantieforderung beilegen.

1 INTRODUCCIÓN	89
1.1 CÓMO LEER EL MANUAL	89
2 EXPLICACIÓN DE LOS SÍMBOLOS Y ADVERTENCIAS DE SEGURIDAD (FIG. 1)	90
3 COMPONENTES DEL CORTACÉSPED ELÉCTRICO (FIG. 2)	90
4 NORMAS DE SEGURIDAD	91
5 INDUMENTOS DE SEGURIDAD	92
6 MONTAJE	93
6.1 MONTAJE DE LA PROTECCIÓN DE SEGURIDAD 600 W	93
6.2 MONTAJE DE LA PROTECCIÓN DE SEGURIDAD 850 W	93
6.3 MONTAJE DEL CABEZAL CON HILOS DE NAILON (FIG. 8)	93
6.4 MONTAJE DEL MANGO (FIG. 9)	93
7 ARRANQUE	93
7.1 OPERACIONES PRELIMINARES	93
7.1.1 ARNÉS (850 W)	93
7.1.2 CONEXIÓN A LA RED	94
7.2 ARRANQUE	95
8 PARADA DEL MOTOR	95
9 UTILIZACIÓN	96
9.1 USOS PROHIBIDOS	96
9.2 PRECAUCIONES EN EL ÁREA DE TRABAJO	96
9.3 TÉCNICAS DE TRABAJO	97
10 TRANSPORTE	99
11 MANTENIMIENTO	99
11.1 CABEZAL CON HILOS DE NAILON	100
11.2 SUSTITUCIÓN DEL HILO DE NAILON (TR 61E - 8061)	100
11.3 SUSTITUCIÓN DEL HILO DE NAILON (TR 91E - 8091)	100
11.4 MOTOR ELÉCTRICO	100
11.5 MANTENIMIENTO EXTRAORDINARIO	101
12 GUARDADO	101
13 DATOS TÉCNICOS	102
14 DECLARACIÓN DE CONFORMIDAD	103
15 TABLA DE MANTENIMIENTO	104
16 SOLUCIÓN DE PROBLEMAS	104
17 CERTIFICADO DE GARANTÍA	106

1 INTRODUCCIÓN

Gracias por elegir un producto Emak.

Nuestra red de puntos de venta y talleres autorizados está a su disposición para cualquier necesidad.

ATENCIÓN

Para utilizar correctamente la máquina y evitar accidentes, lea con atención este manual antes de comenzar el trabajo.

ATENCIÓN

Este manual debe acompañar la máquina durante toda la vida útil.

El manual contiene explicaciones sobre el funcionamiento de los distintos componentes e instrucciones para realizar los controles y el mantenimiento.

NOTA

Las descripciones e ilustraciones contenidas en el presente manual no son vinculantes. El fabricante se reserva el derecho de modificar los productos sin realizar las modificaciones correspondientes en el material impreso.

Las figuras son indicativas. Los componentes efectivos pueden variar respecto de aquellos ilustrados. En caso de dudas, contactar con un Centro de Asistencia Autorizado.

1.1 CÓMO LEER EL MANUAL

El manual se divide en capítulos y apartados. Cada apartado es un subnivel del capítulo. Las referencias a títulos o apartados se indican con la abreviatura cap. o ap. seguida del número correspondiente. Ejemplo: "cap. 2" o "ap. 2.1".

Además de las instrucciones de uso y mantenimiento, este manual contiene otras informaciones que requieren una especial atención. Dichas informaciones están señaladas con los siguientes símbolos:

ATENCIÓN

En caso de riesgo de accidentes o lesiones personales, incluso mortales, o daños materiales graves.

PRECAUCIÓN

En caso de riesgo de daños a la máquina o a sus componentes.

NOTA

Información adicional a las instrucciones de los mensajes de seguridad.

Las figuras en estas instrucciones de uso están numeradas: 1, 2, 3, etc. Los componentes indicados en las figuras se distinguen con letras o números según el caso. Una referencia al componente C en la figura 2 se indica de esta manera: "Ver C, Fig. 2" o simplemente "(C, Fig. 2)".

Una referencia al componente 2 en la figura 1 se indica de esta manera: "Ver 2, Fig. 1" o simplemente "(2, Fig. 1)".

2 EXPLICACIÓN DE LOS SÍMBOLOS Y ADVERTENCIAS DE SEGURIDAD (FIG. 1)

1. Lea el manual de uso y mantenimiento antes de utilizar la máquina.
2. Utilice casco, gafas y auriculares de protección.
3. Preste atención al lanzamiento de objetos.
4. Evite la presencia de otras personas en un radio de 15 m.
5. Este símbolo indica Atención y Aviso.
6. Desconecte inmediatamente la clavija de la red si el cable eléctrico está dañado o cortado.
7. No exponga el cortacésped eléctrico a la lluvia o a la humedad.
8. Dispositivo con doble aislamiento.
9. Datos técnicos.
10. Nivel de potencia acústica garantizada.
11. Marcado CE de conformidad.
12. Tipo de máquina: **CORTACÉSPED ELÉCTRICO**.
13. Número de serie.
14. Año de fabricación.
15. **Conforme a las Directivas 2011/65/CE y 2012/19/CE, que reglamentan la limitación del empleo de sustancias peligrosas en aparatos eléctricos y electrónicos, así como la eliminación de los residuos.** El símbolo de un volquete tachado indica que, al final de su vida útil, el equipo se **debe** recoger separadamente de los otros residuos. El usuario deberá entonces entregarlo a centros autorizados de recogida selectiva de residuos eléctricos y electrónicos, o bien al revendedor en el momento de la compra de un **nuevo equipo de tipo equivalente, en la proporción de uno a uno**. La adecuada recogida selectiva para el posterior proceso de reciclado, tratamiento o eliminación compatible con el medio ambiente contribuye a evitar posibles efectos negativos para el ambiente y para la salud, favoreciendo la reutilización de los materiales que componen el equipo. La eliminación incorrecta de los equipos puede implicar sanciones.

3 COMPONENTES DEL CORTACÉSPED ELÉCTRICO (FIG. 2)

- | | |
|----------------------------------|-----------------------------|
| 1. Arnés (TR 91E - 8091) | 7. Interruptor de seguridad |
| 2. Barra | 8. Clavija eléctrica |
| 3. Cabezal de nailon | 9. Motor eléctrico |
| 4. Protección del cabezal | 10. Cuchilla cortahilo |
| 5. Fijación del arnés | 11. Empuñadura delantera |
| 6. Interruptor de funcionamiento | 12. Empuñadura trasera |

4 NORMAS DE SEGURIDAD

ATENCIÓN

Si se utiliza correctamente, la máquina es un instrumento de trabajo rápido, cómodo y eficaz; pero si se la emplea de modo incorrecto o sin las debidas precauciones, puede resultar peligrosa. Para que su trabajo resulte siempre agradable y seguro, respete estrictamente las normas de seguridad que se indican a continuación y en el curso del manual.

ATENCIÓN

El sistema de alimentación de la unidad produce un campo electromagnético de muy baja intensidad. Este campo puede interferir con algunos marcapasos. Para disminuir el riesgo de indisposiciones graves e incluso mortales, los portadores de marcapasos deben consultar a su médico y al fabricante del marcapasos antes de utilizar esta máquina.

ATENCIÓN

La legislación de algunos países puede limitar el uso de la máquina.

1. No utilice la máquina sin antes instruirse sobre el modo de uso. Practique lo necesario con la máquina antes de utilizarla para un trabajo.
2. Conserve cuidadosamente este manual y consúltelo antes de cada uso de la máquina.
3. El cortacésped debe ser utilizado por personas adultas en buenas condiciones físicas e instruidas sobre las normas de uso.

No utilice el cortacésped eléctrico en condiciones de fatiga física o bajo el efecto de alcohol, drogas o fármacos.

4. Ceda o preste el cortacésped eléctrico exclusivamente a personas expertas y que conozcan el funcionamiento y el uso correcto de la máquina. Entregue también el manual de instrucciones de uso, cuya lectura es necesaria antes de comenzar el trabajo.
5. Utilice ropa adecuada y elementos de seguridad, como botas, pantalones gruesos, guantes, gafas de protección, auriculares y casco de seguridad. Lleve ropa adherente pero cómoda (capítulo 5 *INDUMENTOS DE SEGURIDAD*).
6. Compruebe que no haya otras personas en un radio de acción de 15 metros durante el uso del cortacésped eléctrico.
7. El cortacésped eléctrico debe equiparse con los accesorios de corte (herramientas) expresamente recomendados por el fabricante (ver Tabla 2 *Dispositivos de corte aconsejados*). Coloque la herramienta de corte antes de conectar la clavija eléctrica.
8. Compruebe que los valores de tensión y frecuencia de la red coincidan con aquellos indicados en la placa aplicada al cortacésped eléctrico (ver capítulo 2 *EXPLICACIÓN DE LOS SÍMBOLOS Y ADVERTENCIAS DE SEGURIDAD (FIG. 1)*).
9. No utilice cables, clavijas o prolongadores defectuosos o no conformes a la norma.
10. Utilice cables alargadores de neopreno o con doble aislamiento, con clavijas de seguridad aptas para el uso en exteriores.
11. Desconecte inmediatamente la clavija de la red si el cable está dañado o cortado.

12. El cable de conexión eléctrica debe estar dispuesto de manera que no pueda ser dañado y no implique peligro para las personas y los vehículos.
13. Compruebe que durante el trabajo el cable se mantenga siempre lejos del radio de acción de los cabezales y no quede tirante. No trabaje cerca de cables eléctricos.
14. Desconecte la clavija de conexión a la red antes de realizar mantenimiento o transporte.
15. No utilice el cortacésped eléctrico en ambientes explosivos o inflamables.
16. No utilice el cortacésped eléctrico sin la protección del cabezal.
17. No exponga el cortacésped eléctrico a la lluvia o a la humedad.
18. No ponga el motor en marcha sin la vara montada.
19. No utilice el cortacésped eléctrico para cortar nada que no sea césped.
20. No trabaje con un cortacésped eléctrico dañado, mal reparado, mal montado o modificado arbitrariamente. No quite, dañe ni desactive ninguno de los dispositivos de seguridad.
21. Controle el cortacésped eléctrico todos los días para cerciorarse de que todos sus dispositivos funcionen correctamente, incluidos los de seguridad.
22. No realice nunca por cuenta propia operaciones que no sean de mantenimiento normal. Diríjase a un taller autorizado.
23. Está prohibido aplicar a la toma de fuerza de la máquina dispositivos no suministrados por el fabricante.
24. Mantenga en perfectas condiciones todas las etiquetas con señales de peligro y de seguridad. Si se dañan o deterioran, sustitúyalas lo más pronto posible (capítulo 2 *EXPLICACIÓN DE LOS SÍMBOLOS Y ADVERTENCIAS DE SEGURIDAD (FIG. 1)*).
25. No utilice la máquina para usos diferentes de aquellos indicados en el manual (ver capítulo 9 *UTILIZACIÓN*).
26. El propietario o el usuario es responsable de los riesgos y accidentes sufridos por terceros y de los daños sufridos por bienes ajenos.
27. Cuando el cortacésped eléctrico quede fuera de servicio, no lo abandone en el medio ambiente; entréguelo a su revendedor, que se ocupará de darle el destino que corresponda.
28. Diríjase a su revendedor para cualquier otra aclaración o urgencia.
29. Este dispositivo no es adecuado para el uso por parte de niños o de personas con capacidades físicas, sensoriales o psíquicas reducidas, o carentes de la experiencia y los conocimientos necesarios para utilizarlo, salvo bajo la vigilancia o las instrucciones de una persona responsable de su seguridad. Evite que los niños jueguen con el dispositivo.

5 INDUMENTOS DE SEGURIDAD



ATENCIÓN

Para trabajar con el cortacésped eléctrico, utilice siempre prendas protectoras homologadas. El uso de prendas protectoras no elimina los riesgos de lesiones pero reduce los daños en caso de accidente. Consulte con su revendedor de confianza para saber qué prendas utilizar.

La ropa debe ser adecuada y cómoda. Utilice ropa adherente. **Las prendas ideales son un peto y una chaqueta de protección.** No lleve prendas sueltas, bufandas, corbatas o collares, ya que

podrían engancharse en las malezas. Es necesario recoger el cabello largo y proteger la cabeza con un pañuelo, una gorra o un casco, etc.

Utilice zapatos de seguridad con suela antideslizante y puntal de acero.

Utilice gafas o viseras de protección.

Utilice elementos de protección contra el ruido; por ejemplo, auriculares o tapones para los oídos. Prudencia y atención al uso de protecciones antirruído, que limitan la percepción de señales acústicas de peligro como gritos, alarmas, etc.

Utilice guantes que aseguren el máximo poder de absorción de las vibraciones.

6 MONTAJE

6.1 MONTAJE DE LA PROTECCIÓN DE SEGURIDAD 600 W

1. Fije la protección a la barra mediante los tornillos (C, Fig. 4), en una posición que permita trabajar en condiciones de seguridad.
2. Quite el tapón (A, Fig. 3).
3. Introduzca el grupo buje-cabezal-protección en la barra y apriete el tornillo (B, Fig. 4); durante el apriete del tornillo, empuje ligeramente el grupo buje-protección en el sentido indicado por la flecha en la Fig. 4.
4. Después del montaje, el grupo se presenta como en la Fig. 5.

6.2 MONTAJE DE LA PROTECCIÓN DE SEGURIDAD 850 W

Fije la protección a la barra mediante los tornillos (C, Fig. 6); terminado el montaje, la protección debe quedar como en la Fig. 7.

6.3 MONTAJE DEL CABEZAL CON HILOS DE NAILON (FIG. 8)

Introduzca el perno de bloqueo del cabezal (H) en el orificio (L) y enrosque el cabezal (N) a mano en sentido antihorario.

6.4 MONTAJE DEL MANGO (FIG. 9)

Monte el mango en la barra y fíjelo con los tornillos (A), las arandelas y las tuercas. La posición del mango se puede ajustar de acuerdo con las necesidades del usuario.

7 ARRANQUE

7.1 OPERACIONES PRELIMINARES

7.1.1 Arnés (850 W)

La regulación correcta del arnés asegura un buen equilibrio y una distancia adecuada del cortacésped eléctrico al suelo (Fig. 10).

- Enganche el cortacésped eléctrico al arnés (Fig. 11, Fig. 12, Fig. 13).
- Colóquese el arnés (de tipo sencillo).

- Ajuste la posición de la hebilla (A, Fig. 14) para obtener la altura correcta del cortacésped eléctrico.

7.1.2 Conexión a la red

ATENCIÓN

Antes de conectar la clavija eléctrica, compruebe que el valor de tensión de la red coincida con aquel indicado en la tabla siguiente. Compruebe que las dimensiones del cable alargador respondan a las especificaciones. En caso contrario, puede producirse una reducción de tensión con el consiguiente daño irreparable del motor. La toma de tierra no es indispensable, ya que el motor es con doble aislamiento.

PRECAUCIÓN

Para reducir el riesgo de arranque accidental, no transporte nunca la máquina con la clavija introducida o con el dedo en el interruptor de arranque. Asegúrese de que el interruptor esté apagado cuando se introduzca la clavija.

ATENCIÓN

No utilice el cable eléctrico de modo inadecuado. Mantenga el cable eléctrico lejos de fuentes de calor, aceite y bordes filosos.

ATENCIÓN

Tabla 1 Longitudes y secciones recomendadas para los cables alargadores (230 V)

<i>Longitud</i>	<i>Sección mínima del conductor</i>
0 ÷ 20 metros	1 mm²
20 ÷ 50 metros	1.5 mm²
50 ÷ 100 metros	4 mm²

Tensión de red requerida:

230 V - Capacidad de 10 A y fusible de protección de 8 A retardado.

Los cables de alimentación deben tener las siguientes características:

- si están dotados de aislamiento de goma, cables flexibles con envoltente de goma dura, de tipo conforme a la norma 60245 IEC 53
- si están dotados de aislamiento en cloruro de polivinilo, cables flexibles con envoltente en cloruro de polivinilo, de tipo conforme a la norma 60227 IEC 53.

PRECAUCIÓN

Utilice cables de neopreno o con doble aislamiento, con clavijas de seguridad aptas para el uso en exteriores. Inspeccione con frecuencia las clavijas de conexión y el cable eléctrico y sustitúyalos si están dañados. No modifique de ningún modo la clavija. El cable de alimentación puede ser sustituido exclusivamente por personal autorizado.

7.2 ARRANQUE



PRECAUCIÓN

Antes del uso, fije el cable de alimentación en el ojal correspondiente (vea Fig. 17, Fig. 18).



ATENCIÓN

Antes de utilizar el cortacésped eléctrico, lea atentamente estas instrucciones. Conecte la clavija de corriente a la red.

Conecte el cortacésped eléctrico a una línea de alimentación protegida por un interruptor diferencial de 30 mA.

Utilice el cortacésped eléctrico sólo si la zona de uso está bien iluminada.

Ponga en marcha el cortacésped eléctrico manteniendo los pies y las manos distantes de la zona de corte.



ATENCIÓN

Sujete firmemente el cortacésped eléctrico con ambas manos (Fig. 15). Asegúrese de mantener el cuerpo a la izquierda de la barra. No cruce las manos. Las personas zurdas deben seguir las mismas instrucciones. Asuma una posición de corte adecuada.

Accione el interruptor de seguridad (A, Fig. 16) y luego el interruptor de funcionamiento (B) para poner en marcha el cortacésped eléctrico.



ATENCIÓN

La máquina está dotada de un protector térmico que se dispara automáticamente y la detiene en caso de sobrecarga del motor. Será posible encender el motor y reanudar el trabajo sólo unos minutos después del disparo del protector térmico. No mantenga presionado el interruptor de funcionamiento: para reducir el riesgo de arranque accidental.

8 PARADA DEL MOTOR



ATENCIÓN

La exposición a las vibraciones puede causar daños a las personas que sufren de problemas de circulación sanguínea o nerviosos. Acuda al médico en caso de presentarse síntomas físicos como entumecimiento, falta de sensibilidad, debilitamiento o variaciones del color de la piel. Estos síntomas suelen aparecer en los dedos, las manos y los puños.

Parada



ATENCIÓN

La herramienta de corte sigue girando unos segundos una vez que se suelta el interruptor de funcionamiento.

ATENCIÓN

No deje el cortacésped eléctrico conectado a la red mientras no se esté utilizando.
Guarde el cortacésped eléctrico lejos del alcance de los niños.

9 UTILIZACIÓN

9.1 USOS PROHIBIDOS

ATENCIÓN

Siga siempre las normas de seguridad. Utilice el cortacésped sólo para recortar cortar césped o pequeños arbustos. Está prohibido cortar otros tipos de material. No utilice el cortacésped eléctrico como palanca para levantar, desplazar o partir objetos; no lo bloquee con soportes fijos. Se prohíbe aplicar a la toma de fuerza del cortacésped eléctrico herramientas o equipos que no estén indicados por el fabricante.

ATENCIÓN

Antes del uso, controle el cable de alimentación y el alargador para excluir la presencia de daños o signos de desgaste. Si el cable se daña durante el uso, desconéctelo inmediatamente de la alimentación. No toque el cable sin antes desconectar la alimentación. No utilice la máquina si el cable está dañado o presenta signos de desgaste.

PRECAUCIÓN

En las máquinas con eje de transmisión curvo no es posible montar ningún tipo de disco sino sólo cabezales con hilos de nailon.

ATENCIÓN

No utilizar nunca un cortacésped eléctrico por encima del nivel del suelo o con el aparato de corte en posición perpendicular al suelo. No utilizar nunca un cortacésped eléctrico como cortasetos.

ATENCIÓN

No corte bajo la lluvia o en ambientes mojados o muy húmedos (el motor eléctrico no está protegido del agua) ni tampoco en condiciones de baja visibilidad o de temperaturas demasiado bajas o altas.

9.2 PRECAUCIONES EN EL ÁREA DE TRABAJO

- Mantenga las manos y los pies a distancia del aparato de corte al encender el motor.
- Antes de comenzar a trabajar, inspeccionar la zona para comprobar que no haya piedras, vidrios, fragmentos de metal, desechos u otros objetos sólidos que podrían ser lanzados por el aparato de corte durante el funcionamiento.
- Desconectar la máquina de la alimentación si comienza a vibrar de manera anómala.

- **No intente nunca accionar el cortacésped eléctrico con una sola mano. La pérdida de control del cortacésped eléctrico podría ser causa de lesiones graves o letales.**
- Corte siempre manteniendo ambos pies sobre terreno estable para evitar perder el equilibrio.
- No trabaje cerca de cables eléctricos.
- No corte demasiado cerca del suelo para evitar piedras y otros objetos.
- Corte sólo si las condiciones de visibilidad y luz le permiten ver bien.
- **No corte desde una escalera: esto es extremadamente peligroso.**
- Esté especialmente atento cuando utilice auriculares de protección, ya que pueden limitar la percepción de los avisos sonoros de peligro (teléfono, sirenas, voces, etc.).
- Tenga mucho cuidado cuando trabaje en terrenos en pendiente o irregulares.

ATENCIÓN

No utilice nunca la máquina para cortar en suelos pedregosos. El lanzamiento de fragmentos podría provocar lesiones graves o letales al usuario y demás personas presentes. Tenga cuidado con los objetos que salen despedidos. Utilice siempre gafas protectoras homologadas. No se incline hasta más allá de la protección del equipo de corte. La proyección de piedras u otros objetos puede causar lesiones graves en los ojos e incluso ceguera. No permita que se acerque ninguna persona que no esté autorizada. Todo niño, animal, ayudante o persona ajena al trabajo deberá permanecer a una distancia de seguridad de al menos 15 metros. Pare la máquina de inmediato cada vez que se acerque una persona. No gire nunca la unidad sin antes asegurarse de que no haya personas en el área de trabajo.

9.3 TÉCNICAS DE TRABAJO

Instrucciones operativas generales

ATENCIÓN

En esta sección se describen las reglas de seguridad básicas para el uso de las unidades de soplado y corte de césped. Si no sabe cómo proceder en alguna situación, consulte a un experto. Póngase en contacto con el concesionario o el taller. No realice ninguna operación para la cual no se considere capacitado.

Reglas de seguridad básicas

1. Observe el área de trabajo:
 - para asegurarse de que no haya personas, animales u objetos que puedan impedir el control de la máquina
 - para asegurarse de que no haya personas, animales y demás que puedan entrar en contacto con el accesorio de corte o con los objetos que expelle este accesorio.

⚠ ATENCIÓN

No utilice la máquina si no tiene la posibilidad de pedir ayuda en caso de accidente.

2. Asegúrese de que puede moverse y mantener el cuerpo erguido sin problemas. Examine el terreno circundante para detectar obstáculos (raíces, rocas, ramas, zanjas, etc.) que puedan dificultar algún movimiento imprevisto. Tenga mucho cuidado cuando trabaje en terrenos en pendiente.
3. Desconecte la clavija antes de cambiar de zona.
4. Jamás suelte la máquina con el motor en marcha.
 - Utilice siempre el equipo adecuado.
 - Asegúrese de que los dispositivos estén montados correctamente.
 - Planifique el trabajo con cuidado.

ES

⚠ ATENCIÓN

No intente quitar el material cortado con el motor en funcionamiento o el aparato de corte en movimiento, para evitar lesiones graves. Pare el motor y el aparato de corte y desconecte la clavija antes de retirar el material enredado en el cabezal, para evitar lesiones.

Comprobación previa al arranque

Compruebe que el cabezal y el protector de la cortadora no están dañados ni agrietados. Sustituya el cabezal y la protección de la cortadora si están agrietados (Fig. 19).

Compruebe que la cuchilla cortahilo (A, Fig. 20) montada sobre la protección de seguridad esté afilada.

⚠ ATENCIÓN

No utilice nunca la máquina sin la protección o con una protección defectuosa. No utilice nunca la máquina sin el eje de transmisión.

Corte de césped mediante cabezal con hilos de nailon

⚠ ATENCIÓN

No utilice un hilo más largo que el diámetro de corte especificado. La cuchilla que incorpora la máquina ajustará automáticamente la longitud del hilo una vez montada correctamente la protección. El uso de hilos demasiado largos puede sobrecargar y dañar el motor.

Recorte

- Mantenga el cabezal apenas inclinado sobre el terreno. El corte es efectuado por la punta del hilo. Deje que el hilo actúe. No empuje nunca el hilo al área donde se debe cortar (Fig. 21).

- El hilo permite eliminar fácilmente el césped y la maleza adherida a paredes, vallas, árboles y bordillos; sin embargo, puede dañar la corteza de árboles y arbustos delicados, así como las estacas de las cercas.
- Para reducir el riesgo de dañar otras plantas, acorte el hilo a 10-12 cm y reduzca la velocidad del motor.

Entresacado

- Con la técnica de desbrozado se elimina la vegetación no deseada. Mantenga el cabezal el cortacésped eléctrico sobre el nivel del suelo e inclínelo. Deje que la punta del hilo dé contra el terreno alrededor de árboles, estacas, estatuas y afines (Fig. 22).



PRECAUCIÓN

Esta técnica comporta un aumento del desgaste del hilo.

- Cuando se trabaja en zonas donde hay piedras, ladrillos, asfalto, vallas metálicas, etc., el hilo se desgasta con más rapidez que cuando está en contacto con árboles y vallas de madera, por lo que es preciso hacer avanzar el hilo con mayor frecuencia.

Corte

- El cortacésped eléctrico es ideal para cortar el césped difícil de alcanzar con una cortadora común. Mantenga el hilo paralelo al suelo durante el corte. Evite empujar el cabezal contra el suelo, para evitar arruinar el césped y dañar la unidad (Fig. 23).
- Evite el contacto constante del cabezal con el suelo durante las operaciones de corte habituales. Este tipo de contacto puede dañar y consumir excesivamente el cabezal.

Entresacado rápido

El efecto abanico que produce la rotación del hilo puede servir para entresacar la zona de forma rápida y sencilla. Mantenga el hilo paralelo al terreno a entresacar y alterne movimientos de avance y retroceso (Fig. 24).

10 TRANSPORTE



ATENCIÓN

Para reducir el riesgo de arranque accidental, no transporte nunca la máquina con la clavija introducida o con el dedo en el interruptor de arranque.

11 MANTENIMIENTO



ATENCIÓN

Desconecte la clavija de conexión a la red antes de realizar mantenimiento.

11.1 CABEZAL CON HILOS DE NAILON

PRECAUCIÓN

Utilice siempre el mismo diámetro del hilo original para no sobrecargar el motor (Fig. 25, Fig. 26).

Para alargar el hilo de nailon, golpee el cabezal contra el suelo mientras realiza el trabajo. A cada golpe saldrán aproximadamente 2,5 cm de hilo (Fig. 27).

ATENCIÓN

No golpee el cabezal contra cemento, asfalto o adoquines: esto puede ser peligroso.

ATENCIÓN

Para limitar el riesgo de lesiones graves, no utilice nunca cables o hilos de metal u otro material en lugar de hilos de nailon.

11.2 SUSTITUCIÓN DEL HILO DE NAILON (TR 61E - 8061)

1. Desenrosque el pomo (C, Fig. 28) y quite la bobina (D). Para desmontar completamente el cabezal, quite el seeger (Fig. 29).
2. Doble el hilo por la mitad dejando una parte aproximadamente 10 cm más larga que la otra. Introduzca el hilo en la ranura (B, Fig. 32) sobre la bobina. Enróllelo en la dirección de la flecha.
3. Una vez enrollado el hilo, fíjelo en las muescas como se indica en la Fig. 34. Monte el muelle. Haga pasar el hilo por los ojales (Fig. 35), tire hacia fuera y suéltelo. Bloquee el cabezal con el pomo.

11.3 SUSTITUCIÓN DEL HILO DE NAILON (TR 91E - 8091)

1. Presione la lengüeta (Fig. 30) y quite la tapa y la bobina interna.
2. Doble el hilo por la mitad dejando una parte aproximadamente 14 cm más larga que la otra. Fije el hilo en la muesca (B, Fig. 31) sobre la bobina. Enrolle cada hilo en su alojamiento siguiendo la dirección de la flecha, de manera uniforme y sin entrelazarlos.
3. Una vez enrollado el hilo, fíjelo en las ranuras como se indica en la Fig. 33. Monte el muelle. Haga pasar el hilo por los ojales (Fig. 36) y tire hacia fuera. Bloquee el cabezal con la tapa.

11.4 MOTOR ELÉCTRICO

Limpie las rejillas de enfriamiento del motor periódicamente con aire comprimido (Fig. 37).

ATENCIÓN

No intente realizar reparaciones no autorizadas y no abra el cárter del motor.

11.5 MANTENIMIENTO EXTRAORDINARIO

Se recomienda hacer realizar un control general de la máquina a un técnico especializado de la red de asistencia cada dos años en caso de uso normal o al final de cada temporada en caso de uso intensivo.



ATENCIÓN

Todas las operaciones de mantenimiento no indicadas en este manual deben ser realizadas en un taller autorizado. Para garantizar un funcionamiento constante y regular de la máquina, es indispensable utilizar exclusivamente REPUESTOS ORIGINALES.



ATENCIÓN

Eventuales modificaciones no autorizadas y/o el uso de repuestos no originales pueden causar lesiones graves o mortales al usuario y a terceros.

ES

12 GUARDADO



Si la máquina no se va a utilizar durante un tiempo prolongado:

- Cerciórese de que la clavija eléctrica no esté introducida en la toma de corriente.
- Siga todas las instrucciones de mantenimiento dadas anteriormente.
- Guarde la máquina en un ambiente seco, en lo posible levantada del suelo y lejos de fuentes de calor.
- Guarde el cortacésped eléctrico lejos del alcance de los niños.

13 DATOS TÉCNICOS

		TR 61E - 8061	TR 91E - 8091
Motor eléctrico monofásico		EMAK	
Tensión	V	230	230
Intensidad nominal	A	3.0	4.2
Frecuencia	Hz	50	50
Potencia	W	600	850
Anchura de corte	cm	35	
Peso	kg	3.7	4.0



Tabla 2 Dispositivos de corte aconsejados

Modelo	Dispositivos de corte	Protección
TR 61E		P.N. 60012020A
8061		P.N. 60022007R
TR 91E		P.N. 4198115CR
8091		P.N. 4198114CR



ATENCIÓN

El uso de dispositivos de corte inadecuados aumenta el riesgo de accidentes. Utilice exclusivamente los dispositivos de corte y las protecciones recomendadas.

			TR 61E - 8061	TR 91E - 8091
				
Presión acústica	dB (A)	L_{pA} EN 50636-2-91	86.0	87.0
Incertidumbre	dB (A)		2.0	2.0
Nivel de potencia acústica medido	dB (A)	2000/14/CE	94.0	95.0
Incertidumbre	dB (A)		1.0	1.0
Nivel de potencia acústica garantizado	dB (A)	L_{WA} 2000/14/CE	96.0	96.0
Nivel de vibración	m/s²	EN 50636-2-91	5.4 (izq.) 3.1 (dch.)	6.4 (izq.) 6.0 (dch.)
Incertidumbre	m/s²	EN 12096	2.0	2.0

14 DECLARACIÓN DE CONFORMIDAD

El que suscribe, **EMAK S.p.A. via Fermi, 4 - 42011 Bagnolo in Piano (RE) ITALY**

declara bajo su propia responsabilidad que la máquina:

1. Tipo: **cortacésped eléctrico**

2. Marca: / Tipo: **OLEO-MAC TR 61E - TR 91E**

3. identificación de serie: **EFCO 8061 - 8091**
313 XXX 0001 - 313 XXX 9999 (TR 61E - 8061) -
314 XXX 0001 - 314 XXX 9999 (TR 91E - 8091)

es conforme a las prescripciones de la Directiva **2006/42/EC - 2014/30/EC - 2011/65/EC - 2014/35/EC - 2000/14/EC anexo I n° 33**

es conforme a las disposiciones de las siguientes normas armonizadas: **EN 60335-1:2012+A14:2019 - EN 50636-2-91:2014 - EN 55014-1:2017 - EN 55014-2:1997+A2:2008 - EN 62233:2008 - EN 61000-3-2:2014 - EN 61000-3-3:2013+A1:2019**

Procedimientos de evaluación de conformidad aplicados **2000/14/CE Anexo VI procedimiento 1**

Nivel de potencia acústica medido **94.0 dB (TR 61E - 8061) - 95.0 dB (TR 91E - 8091)**

Nivel de potencia acústica garantizada **96.0 dB (A)**

Nombre y dirección del organismo notificador **Eurofins Product Testing Italy S.r.l. - via Cuornè, n.21 10156 Torino (TO) - Italy n° 0477**

Anchura de corte **35 cm**

Hecho en: **Bagnolo in piano (RE) Italy - via Fermi, 4**

Fecha: **05/03/2022**

Documentación técnica depositada en: **Sede administrativa. - Dirección técnica**

Luigi Bartoli - C.E.O.

15 TABLA DE MANTENIMIENTO

<i>Las siguientes frecuencias de mantenimiento son aplicables sólo en condiciones de funcionamiento normal. Si su trabajo cotidiano es más severo de lo normal, aumente la frecuencia de mantenimiento.</i>		<i>Antes de cada uso</i>	<i>Mensualmente</i>	<i>Si hay daños o defectos</i>	<i>Según sea necesario</i>	<i>6 meses o 50 horas</i>	<i>1 año o 100 horas</i>
ES Toda la máquina	Inspeccionar (pérdidas, grietas, desgaste)	X					
	Limpiar al terminar el trabajo diario	X					
Mandos (interruptor de funcionamiento, interruptor de seguridad)	Verificar el funcionamiento	X					
Accesorios de corte	Inspeccionar (daños y desgaste)	X					
Protector del accesorio de corte	Inspeccionar (daños y desgaste)	X					
	Sustituir			X	X		
Todos los tornillos y tuercas accesibles	Inspeccionar	X					
	Volver a apretar		X				
Ranuras del cárter del motor	Limpiar	X					
Cable de alimentación	Inspeccionar: daños y desgaste	X					

16 SOLUCIÓN DE PROBLEMAS

ATENCIÓN

Detenga la unidad y desconecte el cable de alimentación de la red antes de realizar todas las pruebas correctivas recomendadas en la tabla siguiente, a no ser que sea necesario el funcionamiento de la unidad.

ATENCIÓN

No intente hacer reparaciones si no dispone de los medios y los conocimientos técnicos necesarios. Toda operación mal realizada deja la garantía sin efecto y exime al fabricante de cualquier responsabilidad.

Si ha controlado todas las causas posibles y el problema persiste, consulte a un centro de asistencia autorizado. Si se presenta algún problema que no figura en esta tabla, llame a un centro de asistencia autorizado.

PROBLEMA	CAUSAS POSIBLES	SOLUCIÓN
El motor no arranca o tiene un funcionamiento irregular (Comprobar que el cable de alimentación esté conectado a la red)	Cable de alimentación dañado	Sustituir: contactar con un Centro de Asistencia Autorizado
	Motor dañado	Sustituir: contactar con un Centro de Asistencia Autorizado
	Escobillas desgastadas o dañadas	Sustituir: contactar con un Centro de Asistencia Autorizado
El motor no alcanza la máxima velocidad.	Tensión de red y frecuencia no correctas	Verificar las características de la red
	Longitud y sección del alargador no correctas	Longitudes recomendadas para los cables alargadores (230V); ver la tabla en el capítulo Arranque (<i>Longitudes y secciones recomendadas para los cables alargadores (230 V)</i>)
Las escobillas hacen demasiado ruido	Escobillas desgastadas o dañadas	Sustituir: contactar con un Centro de Asistencia Autorizado
El motor arranca y funciona, pero la herramienta de corte no gira ⚠ ATENCIÓN: No tocar nunca la cuchilla con el motor en funcionamiento.	Cardán o eje de transmisión dañado	Sustituir en caso de necesidad; contactar con un Centro de Asistencia Autorizado

17 CERTIFICADO DE GARANTÍA

Esta máquina ha sido diseñada y realizada con las técnicas de producción más modernas. El fabricante garantiza sus productos durante 24 meses desde la fecha de compra para el uso no profesional. La garantía se limita a 12 meses en caso de uso profesional.

Condiciones generales de la garantía

1. La garantía tiene validez a partir de la fecha de compra. A través de la red de ventas y asistencia técnica, el fabricante sustituirá gratuitamente las partes que presenten defectos de material o de fabricación. La garantía no quita al comprador los derechos legales establecidos por el Código Civil con respecto a las consecuencias de los defectos o vicios del objeto vendido.
2. El personal técnico intervendrá lo más pronto posible, dentro de los límites impuestos por motivos organizativos.
3. **Para solicitar asistencia en garantía, es necesario presentar el certificado que figura más adelante, sellado por el vendedor y rellenado en todas sus partes, además de la factura o el comprobante de compra.**
4. La garantía pierde validez en caso de:
 - Falta manifiesta de mantenimiento,
 - Utilización incorrecta o manipulación indebida del producto,
 - Uso de lubricantes o combustibles no adecuados,
 - Empleo de repuestos o accesorios no originales,
 - Intervenciones efectuadas por personal no autorizado.
5. La garantía no cubre los materiales de consumo ni las partes sujetas a un desgaste normal de funcionamiento.
6. La garantía no cubre las intervenciones de actualización y mejora del producto.
7. La garantía no cubre la puesta a punto ni las intervenciones de mantenimiento que deban realizarse durante el período de garantía.
8. Todo daño sufrido por el producto durante el transporte debe señalarse al transportista; de lo contrario, la garantía pierde validez.
9. Para los motores de otras marcas (Briggs & Stratton, Tecumseh, Kawasaki, Honda, etc.) montados en nuestras máquinas, vale la garantía del respectivo fabricante.
10. La garantía no cubre daños directos o indirectos, materiales o personales, causados por fallos de la máquina o derivados de la imposibilidad de utilizarla.

MODELO

Nº DE SERIE

ADQUIRIDO POR EL SR.

¡No expedir! Adjuntar sólo al pedido de asistencia técnica.

FECHA

CONCESIONARIO

1 INTRODUÇÃO.....	108
1.1 COMO LER O MANUAL.....	108
2 EXPLICAÇÕES DOS SÍMBOLOS E ADVERTÊNCIAS DE SEGURANÇA (FIG.1).....	109
3 COMPONENTES DO CORTA-RELVA ELÉTRICO (FIG. 2).....	110
4 NORMAS DE SEGURANÇA.....	110
5 VESTUÁRIO DE SEGURANÇA.....	112
6 MONTAGEM.....	112
6.1 MONTAGEM DA PROTEÇÃO DE SEGURANÇA 600 W.....	112
6.2 MONTAGEM DA PROTEÇÃO DE SEGURANÇA 850 W.....	112
6.3 MONTAGEM DA CABEÇA COM FIOS DE NYLON (FIG. 8).....	113
6.4 MONTAGEM DO PUNHO (FIG. 9).....	113
7 ARRANQUE.....	113
7.1 OPERAÇÕES PRELIMINARES.....	113
7.1.1 SISTEMA DE SUPORTE (850 W).....	113
7.1.2 LIGAÇÃO À CORRENTE.....	113
7.2 ARRANQUE.....	114
8 PARAGEM DO MOTOR.....	115
9 UTILIZAÇÃO.....	115
9.1 USOS PROIBIDOS.....	115
9.2 PRECAUÇÕES NA ÁREA DE TRABALHO.....	116
9.3 TÉCNICAS DE TRABALHO.....	117
10 TRANSPORTE.....	119
11 MANUTENÇÃO.....	119
11.1 CABEÇA COM FIOS DE NYLON.....	119
11.2 SUBSTITUIÇÃO DO FIO DE NYLON (TR 61E - 8061).....	120
11.3 SUBSTITUIÇÃO DO FIO DE NYLON (TR 91E - 8091).....	120
11.4 MOTOR ELÉTRICO.....	120
11.5 MANUTENÇÃO EXTRAORDINÁRIA.....	120
12 ARMAZENAMENTO.....	120
13 DADOS TÉCNICOS.....	121
14 DECLARAÇÃO DE CONFORMIDADE.....	122
15 TABELA DE MANUTENÇÃO.....	123
16 RESOLUÇÃO DE PROBLEMAS.....	123
17 CERTIFICADO DE GARANTIA.....	125

1 INTRODUÇÃO

Obrigado por ter escolhido um produto Emak.

A nossa rede de revendedores e de oficinas autorizadas está ao seu inteiro dispor para o que for necessário.

ATENÇÃO

Para utilizar corretamente a máquina e evitar acidentes, não comece a trabalhar sem primeiro ler este manual com a máxima atenção.

ATENÇÃO

Este manual deve acompanhar a máquina durante toda a sua vida.

PT

Nele encontrará explicações relativas ao funcionamento dos vários componentes, bem como instruções para as verificações necessárias e para a manutenção.

NOTA

As descrições e as figuras contidas neste manual não são rigorosamente vinculativas. O Fabricante reserva-se o direito de efetuar eventuais modificações sem se comprometer em atualizar periodicamente este manual.

As figuras são indicativas. Os componentes efetivos podem diferir dos representados. Em caso de dúvida, contacte um Centro de Assistência Autorizado.

1.1 COMO LER O MANUAL

O manual está dividido em capítulos e parágrafos. Cada parágrafo é um subnível do capítulo relevante. As referências a títulos ou parágrafos são indicadas com a abreviatura cap. ou par. seguida do respetivo número. Exemplo: "cap. 2" ou "par. 2.1".

Para além das instruções de uso e manutenção, este manual contém informações que requerem a sua atenção especial. Estas informações estão assinaladas com os seguintes símbolos:

ATENÇÃO

Quando existe o risco de acidentes ou lesões pessoais, mesmo mortais, ou graves danos materiais.

CUIDADO

Quando existe o risco de danos na máquina ou em componentes individuais da mesma.

NOTA

Fornece informações adicionais às instruções das mensagens de segurança anteriores.

As figuras destas instruções de utilização estão numeradas 1, 2, 3, e assim por diante. Os componentes indicados nas figuras estão marcados com letras ou números, consoante o caso. Uma referência ao componente C na figura 2 é feita com a indicação: "Ver C, Fig. 2" ou

simplesmente "(C, Fig. 2)". Uma referência ao componente 2 na figura 1 é feita com a indicação: "Ver 2, Fig. 1" ou simplesmente "(2, Fig. 1)".

2 EXPLICAÇÕES DOS SÍMBOLOS E ADVERTÊNCIAS DE SEGURANÇA (FIG. 1)

1. Leia o manual de uso e manutenção antes de utilizar esta máquina.
2. Use capacete, óculos e auscultadores de proteção.
3. Preste atenção ao arremesso de objetos.
4. Mantenha as pessoas afastadas 15 m.
5. Este símbolo indica Atenção e Aviso.
6. Desligue imediatamente a ficha da corrente se o cabo elétrico estiver danificado ou cortado.
7. Não exponha o corta-relva elétrico à chuva ou a condições de grande humidade.
8. Dispositivo de isolamento duplo.
9. Dados técnicos.
10. Nível de potência sonora garantido.
11. Marca CE de conformidade.
12. Tipo de máquina: **CORTA-RELVA ELÉTRICO**.
13. Número de série.
14. Ano de fabrico.
15. **Nos termos das Diretivas 2011/65/CE e 2012/19/CE, relativas à redução do uso de substâncias perigosas nos equipamentos elétricos e eletrónicos, bem como à eliminação de resíduos.** O símbolo do caixote barrado indicado no aparelho indica que, no final da sua vida útil, o produto **deve** ser recolhido separadamente dos outros resíduos. O utilizador deverá, portanto, entregar o aparelho em fim de vida a centros de recolha de resíduos eletrónicos e elétricos, ou devolvê-lo ao revendedor no momento da aquisição de um **novo aparelho de tipo equivalente, à razão de um para um**. A adequada recolha diferenciada para o posterior envio do aparelho antigo para reciclagem, tratamento e eliminação compatível com o meio ambiente contribui para evitar possíveis efeitos negativos para a saúde e o meio ambiente e favorece a reciclagem dos materiais de que é composto o aparelho. A eliminação abusiva do produto por parte do utilizador está sujeita à aplicação das sanções previstas pela legislação nacional.

3 COMPONENTES DO CORTA-RELVA ELÉTRICO (FIG. 2)

- | | |
|---------------------------------------|-----------------------------|
| 1. Sistema de suporte (TR 91E - 8091) | 7. Interruptor de segurança |
| 2. Tubo de transmissão | 8. Ficha de corrente |
| 3. Cabeça de nylon | 9. Motor elétrico |
| 4. Proteção da cabeça | 10. Lâmina corta-fio |
| 5. Acessório do sistema de suporte | 11. Punho dianteiro |
| 6. Interruptor de funcionamento | 12. Punho traseiro |

PT 4 NORMAS DE SEGURANÇA

ATENÇÃO

A máquina, se for bem utilizada, é um instrumento de trabalho rápido, cómodo e eficaz. Se for utilizada de forma incorreta ou sem as devidas precauções, poderá tornar-se uma ferramenta perigosa. Para que o seu trabalho se processe sempre de forma agradável e segura, respeite escrupulosamente as seguintes normas de segurança, bem como as que se apresentam ao longo de todo o manual.

ATENÇÃO

O sistema de alimentação da sua máquina produz um campo eletromagnético de intensidade muito baixa. Este campo pode interferir com alguns pacemaker. Para reduzir o risco de lesões graves ou mortais, as pessoas com pacemaker deverão consultar o seu médico e o fabricante do pacemaker antes de utilizar esta máquina.

ATENÇÃO

As leis nacionais podem limitar a utilização da máquina.

1. Não utilize a máquina antes de tomar totalmente conhecimento do modo específico de utilização do aparelho. Primeiramente, o operador deve praticar antes da utilização no campo.
2. Conserve cuidadosamente o presente Manual e consulte-o antes de qualquer utilização da máquina.
3. O corta-relva elétrico deve ser utilizado apenas por pessoas adultas que estejam em boas condições físicas e que conheçam as normas de utilização.

Não use o corta-relva elétrico em condições de cansaço físico ou sob o efeito de álcool, drogas ou medicamentos.

4. Entregue ou empreste o corta-relva elétrico apenas a pessoas com experiência e conhecedoras do funcionamento e da correta utilização do mesmo. Forneça também o manual com as instruções de utilização, o qual deve ser lido antes de se iniciar o trabalho.
5. Use vestuário adequado e artigos de segurança, como botas, calças robustas, luvas, óculos de proteção, auscultadores e capacete de segurança. Use vestuário aderente, mas cómodo (ver o capítulo 5 VESTUÁRIO DE SEGURANÇA).

6. Não permita a permanência de outras pessoas no raio de ação de 15 metros durante a utilização do corta-relva elétrico.
7. O trimmer elétrico deve estar equipado com as ferramentas de corte (utensílios) explicitamente recomendadas pelo fabricante (ver a *Table 2 Dispositivos de corte aconselhados*). Efetue a montagem do aparelho de corte antes de inserir a ficha de ligação à corrente.
8. Certifique-se de que a tensão e a frequência indicadas na etiqueta aplicada no trimmer elétrico correspondem às da rede de abastecimento (ver o capítulo 2 *EXPLICAÇÕES DOS SÍMBOLOS E ADVERTÊNCIAS DE SEGURANÇA (FIG.1)*).
9. Não utilize cabos, fichas ou extensões defeituosos e/ou não conformes.
10. Utilize cabos de extensão de neopreno ou, em todo o caso, de isolamento duplo com fichas de segurança preparadas para uma utilização externa.
11. Desligue imediatamente a ficha da corrente se o cabo estiver danificado ou cortado.
12. O cabo de ligação elétrica deve ser colocado de modo a evitar que pessoas ou veículos o danifiquem colocando-os, a eles e a si, em perigo.
13. Certifique-se de que o cabo, durante o trabalho, está sempre longe do raio de ação da cabeça e não está colocado em tensão. Não corte próximo de outros cabos elétricos.
14. Desligue a ficha de ligação à corrente antes de fazer qualquer operação de manutenção ou transporte.
15. Não utilize o corta-relva elétrico em atmosferas explosivas ou inflamáveis.
16. Não utilize o corta-relva elétrico sem a proteção da cabeça.
17. Não exponha o corta-relva elétrico à chuva ou a condições de grande humidade.
18. Não ligue o motor sem o braço montado.
19. Não utilize o corta-relva elétrico para cortar outros materiais que não sejam relva.
20. Não trabalhe com um corta-relva elétrico danificado, mal reparado, mal montado ou alterado arbitrariamente. Não retire, danifique nem inutilize nenhum dispositivo de segurança.
21. Verifique diariamente o corta-relva elétrico para se certificar de que todos os dispositivos, de segurança ou não, estão a funcionar.
22. Não efetue operações ou reparações que não se enquadrem nos procedimentos normais de manutenção. Dirija-se a uma oficina autorizada.
23. É proibido aplicar à tomada de força da máquina qualquer dispositivo que não seja o fornecido pelo fabricante.
24. Mantenha todas as etiquetas com os sinais de perigo e segurança em perfeitas condições. Em caso de danos ou deterioração, deve substituí-las imediatamente (ver o capítulo 2 *EXPLICAÇÕES DOS SÍMBOLOS E ADVERTÊNCIAS DE SEGURANÇA (FIG.1)*).
25. Não utilize a máquina para outros fins que não os indicados neste manual (ver o capítulo 9 *UTILIZAÇÃO*).
26. De salientar que o proprietário ou o operador é responsável pelos acidentes ou riscos sofridos por terceiros ou bens de sua propriedade.
27. Se precisar de se desfazer do corta-relva elétrico, não o abandone no meio ambiente. Entregue-o ao revendedor, que procederá à correta eliminação do aparelho.

28. Contacte sempre o seu revendedor para qualquer outro esclarecimento ou intervenção prioritária.
29. Este dispositivo não se destina a ser utilizado por pessoas (incluindo crianças) com capacidades físicas, sensoriais ou mentais reduzidas, ou sem experiência e conhecimentos, a menos que sejam supervisionadas ou instruídas acerca da utilização do dispositivo por uma pessoa responsável pela sua segurança. As crianças devem ser supervisionadas para garantir que não brincam com o dispositivo.

5 VESTUÁRIO DE SEGURANÇA

ATENÇÃO

Quando trabalhar com o corta-relva elétrico, utilize sempre um vestuário de proteção homologado. A utilização do vestuário de segurança não elimina os riscos de lesão, mas reduz as suas consequências em caso de acidente. O seu revendedor pode aconselhá-lo na escolha do vestuário adequado.

O vestuário deve ser adequado e não deve atrapalhar o operador. Use roupa justa de proteção. **O casaco e o macacão de proteção são o ideal.** Não use roupa, lenços, gravatas ou colares que se possam enredar no mato. Prenda os cabelos compridos e proteja-os (por exemplo com um lenço, boné, capacete, etc.).

Calce sapatos de segurança com sola de borracha e biqueira de aço.

Utilize óculos ou uma viseira de proteção!

Utilize proteções contra o ruído, por exemplo, auscultadores ou tampões. A utilização destes meios requer maior atenção e cautela por parte do operador, pois diminui-se a percepção de sinais de perigo (como gritos, alarmes, etc.).

Use luvas que permitam a máxima absorção das vibrações.

6 MONTAGEM

6.1 MONTAGEM DA PROTEÇÃO DE SEGURANÇA 600 W

1. Fixe a proteção ao tubo de transmissão através dos parafusos (C, Fig. 4), numa posição que permita trabalhar em segurança.
2. Retire a tampa (A, Fig. 3).
3. Insira o conjunto cubo-cabeça-proteção no tubo de transmissão e aperte o parafuso (B, Fig. 4); ao apertar o parafuso, segure o conjunto cubo-proteção ligeiramente pressionado na direção indicada pela seta na Fig. 4.
4. No final da montagem o grupo fica como indicado na Fig. 5.

6.2 MONTAGEM DA PROTEÇÃO DE SEGURANÇA 850 W

Fixe a proteção ao tubo de transmissão com os parafusos (C, Fig. 6); posicione a proteção de modo a que, depois da montagem, fique como indicado na Fig. 7.

6.3 MONTAGEM DA CABEÇA COM FIOS DE NYLON (FIG. 8)

Insira o perno de retenção da cabeça (H) no respetivo orifício (L) e aperte no sentido contrário ao dos ponteiros do relógio a cabeça (N) apenas com a força das mãos.

6.4 MONTAGEM DO PUNHO (FIG. 9)

Monte o punho no tubo de transmissão e fixe-o com os parafusos (A), anilhas e porcas. A posição do punho é regulável dependendo das necessidades do operador.

7 ARRANQUE

7.1 OPERAÇÕES PRELIMINARES

7.1.1 Sistema de suporte (850 W)

Uma regulação correta do sistema de suporte permite ao corta-relva elétrico ter um bom equilíbrio e uma altura adequada em relação ao terreno (Fig. 10).

- Prenda o corta-relva elétrico ao sistema de suporte (Fig. 11, Fig. 12, Fig. 13).
- Use o sistema de suporte de tipo simples.
- Posicione a fivela (A, Fig. 14) para obter a altura correta do corta-relva elétrico.

7.1.2 Ligação à corrente

ATENÇÃO

Antes de ligar a ficha à corrente, verifique a sua tensão e certifique-se de que corresponde aos dados indicados na tabela abaixo. Verifique se o tamanho do cabo de extensão é o especificado. Caso contrário, poderá ocorrer uma diminuição da tensão com consequentes danos irreparáveis no motor. A tomada de terra não é indispensável, uma vez que o motor é do tipo de isolamento duplo.

CUIDADO

Para reduzir o risco de arranque acidental, nunca transporte a máquina com a ficha inserida mantendo o dedo no interruptor de arranque. Certifique-se de que o interruptor está desligado quando inserir a ficha.

ATENÇÃO

Não utilize o cabo elétrico de forma inadequada. Mantenha o cabo elétrico afastado de fontes de calor, óleo e rebordos cortantes.

⚠ ATENÇÃO

Table 1 Comprimentos e secções recomendados para os cabos de extensão (230 V)

Comprimento	Secção mínima do condutor
0 ÷ 20 metros	1 mm²
20 ÷ 50 metros	1,5 mm²
50 ÷ 100 metros	4 mm²

Voltagem requerida na rede:

230 V - Com capacidade de 10 A e fusível de proteção de 8 A retardado.

PT

Os cabos de alimentação devem apresentar as seguintes características:

- se forem dotados de isolamento de borracha, cabos flexíveis com bainha de borracha dura em conformidade com a 60245 IEC 53
- se forem dotados de isolamento de cloreto de polivinilo, cabos flexíveis com bainha em cloreto de polivinilo em conformidade com a 60227 IEC 53.

⚠ CUIDADO

Recomenda-se a utilização de cabos de neopreno ou, em todo o caso, de isolamento duplo com fichas de segurança preparadas para uma utilização externa. Examine frequentemente as fichas de ligação e o cabo elétrico de extensão e substitua-as se estiverem danificadas. Não modifique a ficha de nenhuma forma. O cabo de alimentação só pode ser substituído por pessoal autorizado.

7.2 ARRANQUE

⚠ CUIDADO

Antes da utilização, fixe o cabo de alimentação no respetivo olhal (ver Fig. 17, Fig. 18).

⚠ ATENÇÃO

Antes de usar o corta-relva elétrico leia atentamente as normas de segurança. Ligue a ficha de alimentação à corrente.

Ligue o corta-relva elétrico a uma linha de alimentação protegida por um interruptor diferencial de 30 mA.

Utilize o corta-relva elétrico apenas se o local de utilização estiver bem iluminado.

Ligue o corta-relva elétrico apenas quando as mãos e os pés estiverem distantes da zona de corte.

⚠ ATENÇÃO

Agarre firmemente o corta-relva elétrico com ambas as mãos (Fig. 15). Mantenha sempre o corpo do lado esquerdo do tubo. Nunca agarre o punho com as mãos cruzadas. Os canhotos também devem seguir estas instruções. Assuma uma posição de corte apropriada.

Acione o interruptor de segurança (A, Fig. 16) e, depois, o interruptor de funcionamento (B) para o arranque do corta-relva elétrico.

ATENÇÃO

A máquina é dotada de um protetor térmico que intervém automaticamente desligando o corta-relva elétrico em condições de sobrecarga excessiva do motor elétrico. Quando o protetor térmico intervém só é possível ligar o motor e retomar o trabalho ao fim de alguns minutos. Não mantenha premido o interruptor de funcionamento: para reduzir o risco de arranque acidental.

8 PARAGEM DO MOTOR

ATENÇÃO

A exposição a vibrações pode causar danos a pessoas que sofrem de problemas de circulação sanguínea ou problemas nervosos. Contacte o seu médico se sentir sintomas físicos como dormência, falta de sensibilidade, redução da força normal ou alterações na cor da pele. Estes sintomas geralmente aparecem nos dedos, mãos ou pulsos.

Paragem

ATENÇÃO

A ferramenta de corte continua a rodar durante alguns segundos, mesmo depois de o interruptor de funcionamento ter sido libertado.

ATENÇÃO

Não deixe o corta-relva elétrico ligado à corrente se não for utilizado.

Guarde o corta-relva elétrico fora do alcance das crianças.

9 UTILIZAÇÃO

9.1 USOS PROIBIDOS

ATENÇÃO

Siga sempre as normas de segurança. O corta-relva elétrico apenas deve ser utilizado para cortar relva ou pequenos arbustos. É proibido cortar outros tipos de material. Não utilize o corta-relva elétrico como alavanca para levantar, deslocar ou partir objetos, nem o bloqueie em suportes fixos. É proibido aplicar à tomada de força do corta-relva elétrico utensílios ou aplicações que não sejam os indicados pelo fabricante.

ATENÇÃO

Antes da utilização, verifique o cabo de alimentação e a extensão para excluir a presença de danos ou vestígios de desgaste. Se o cabo ficar danificado durante a utilização, desligue-o imediatamente da alimentação. Não toque no cabo sem antes o desligar da alimentação. Não utilize a máquina se o cabo estiver danificado ou apresentar vestígios de desgaste.

CUIDADO

Nas máquinas com eixo de transmissão curvo não é possível montar nenhum tipo de disco, mas apenas cabeças com fios de nylon.

PT

ATENÇÃO

Nunca utilize um corta-relva elétrico acima do nível do solo ou com o acessório de corte numa posição perpendicular ao terreno. Nunca utilize o corta-relva elétrico como corta-sebes.

ATENÇÃO

Não corte à chuva e em ambientes molhados ou muito húmidos (o motor elétrico não está protegido da água), quando há pouca visibilidade, temperaturas demasiado rigorosas ou elevadas.

9.2 PRECAUÇÕES NA ÁREA DE TRABALHO

- Mantenha as mãos e os pés à distância do acessório de corte quando ligar o motor.
- Antes de iniciar o trabalho, inspecione o local para garantir que não há pedras, vidros, fragmentos de metal, resíduos ou outros objetos sólidos que possam ser lançados pelo acessório de corte durante o funcionamento.
- Desligue sempre a máquina da alimentação se ela começar a vibrar de forma anómala.
- **Nunca tente acionar o corta-relva elétrico com uma só mão. A perda de controlo do corta-relva elétrico poderá ser causa de lesões graves ou letais.**
- Corte sempre com ambos os pés em solo firme, para evitar desequilibrar-se.
- Não corte próximo de outros cabos elétricos.
- Não corte demasiado perto do chão para evitar pedras e outros objetos.
- Corte apenas quando a visibilidade e a luz forem adequadas para ver claramente.
- **Não corte em cima de uma escada, é extremamente perigoso.**
- Tenha um cuidado especial e esteja atento quando usar proteções para os ouvidos, já que estes equipamentos podem diminuir a sua capacidade para ouvir os que indicam perigo (chamadas, sinais, avisos, etc.).
- Tenha muito cuidado quando trabalhar em declives ou terreno irregular.

ATENÇÃO

Nunca utilize a máquina para cortar em solos pedregosos. Os fragmentos lançados podem provocar lesões graves ou letais ao operador ou aos presentes. Tenha cuidado com os objetos projetados. Use sempre óculos de proteção homologados. Nunca se incline sobre a proteção do acessório de corte. Pedras, fragmentos, etc. podem ser projetados para os olhos, provocando cegueira ou lesões graves. Mantenha pessoas não autorizadas a uma certa distância. As crianças, os animais, os espectadores e os assistentes devem permanecer a uma distância mínima de segurança de 15 m. Se uma pessoa se aproximar, pare imediatamente a unidade. Nunca rode o aparelho sem verificar primeiro se há pessoas na área de trabalho.

9.3 TÉCNICAS DE TRABALHO

Instruções gerais de segurança

ATENÇÃO

Esta secção descreve as regras básicas de segurança para a utilização de unidades de desbaste e de corte de relva. Sempre que não tiver a certeza de como proceder numa determinada situação, contacte um técnico especializado. Contacte o seu revendedor ou uma oficina autorizada. Evite qualquer utilização que considere que esteja para além das suas capacidades.

Regras básicas de segurança

1. Olhe à sua volta:

- para se certificar de que não existem pessoas, animais ou qualquer outra coisa que possa afetar o seu controlo da máquina
- para se certificar de que estas pessoas, animais, etc. não entram em contacto com o acessório de corte nem com objetos soltos que possam ser projetados pelo acessório de corte.

ATENÇÃO

Não utilize a máquina se não tiver a possibilidade de pedir socorro em caso de acidente.

2. Certifique-se de que pode deslocar-se e permanecer em segurança. Verifique se na zona à sua volta existem possíveis obstáculos (raízes, pedras, ramos, valas, etc.) no caso de ter de se deslocar rapidamente. Tenha um cuidado especial quando trabalhar em terrenos inclinados.
3. Desligue a ficha antes de passar para outro local.
4. Nunca pouse a máquina com o motor a trabalhar.
 - Use sempre o equipamento correto.
 - Certifique-se de que os dispositivos estão bem montados.
 - Organize o seu trabalho cuidadosamente.

 **ATENÇÃO**

Não tente remover o material cortado enquanto o motor estiver a trabalhar ou o acessório de corte estiver em movimento para evitar lesões graves. Desligue o motor, o acessório de corte e desligue a ficha antes de retirar o material que ficou enrolado na cabeça, para evitar o risco de lesões pessoais.

Verificações antes do arranque

Certifique-se de que a cabeça e a proteção do aparador não estão danificadas ou partidas. Substitua a cabeça e a proteção do aparador se parecerem rachadas (Fig. 19).

Verifique se a lâmina corta-fio (A, Fig. 20) montada na proteção de segurança está afiada.

PT

 **ATENÇÃO**

Nunca utilize a unidade sem a proteção ou com uma proteção defeituosa. Nunca use a máquina sem o eixo de transmissão.

Aparar a relva com a cabeça de fios de nylon

 **ATENÇÃO**

Não utilize um fio mais comprido do que o diâmetro de corte especificado. Com a proteção corretamente montada, o acessório de corte incorporado regula automaticamente o comprimento adequado do fio. Fios excessivamente compridos podem sobrecarregar e danificar o motor.

Aparar

- Mantenha a cabeça de corte inclinada ligeiramente acima do solo. O corte é efetuado pela extremidade do fio. Deixe o fio trabalhar ao seu próprio ritmo. Nunca empurre o fio para dentro da área a cortar (Fig. 21).
- O fio permite remover facilmente relva e ervas daninhas junto de paredes, vedações, árvores e canteiros, mas pode também danificar a casca sensível de árvores e arbustos, bem como as estacas das vedações.
- Diminua o risco de danos na vegetação encurtando o fio para 10-12 cm e reduzindo a velocidade do motor.

Desbastar

- A técnica de desbaste remove toda a vegetação indesejada. Mantenha a cabeça do corta-relva elétrico ligeiramente acima do solo e incline-a. Deixe a extremidade do fio bater no solo em torno de árvores, postes, estátuas e objetos semelhantes (Fig. 22).

 **CUIDADO**

Esta técnica implica um aumento no desgaste do fio.

- O fio desgasta-se mais rapidamente e tem que ser alimentado mais frequentemente quando trabalhar contra pedras, tijolos, betão, vedações de metal, etc. do que quando entrar em contacto com árvores ou vedações de madeira.

Cortar

- O corta-relva elétrico é ideal para cortar a relva nos locais de difícil acesso para os corta-relva comuns. Ao cortar, mantenha o fio paralelo ao solo. Evite empurrar a cabeça contra o solo para não estragar o relvado e danificar a unidade (Fig. 23).
- Evite que a cabeça de corte entre constantemente em contacto com o solo durante as operações normais de corte. Este tipo de contacto permanente pode danificar e desgastar a cabeça de corte.

Varrer

O efeito de leque do fio rotativo pode ser utilizado para uma limpeza fácil e rápida. Mantenha o fio acima do terreno a desbastar numa posição paralela e efetue movimentos alternados para trás e para a frente (Fig. 24).

10 TRANSPORTE

⚠ ATENÇÃO

Para reduzir o risco de arranque accidental, nunca transporte a máquina com a ficha inserida ou mantendo o dedo no interruptor de arranque.

11 MANUTENÇÃO

⚠ ATENÇÃO

Desligue a ficha de ligação à corrente antes de fazer qualquer operação de manutenção.

11.1 CABEÇA COM FIOS DE NYLON

⚠ CUIDADO

Use sempre o mesmo diâmetro do fio original para não sobrecarregar o motor (Fig. 25, Fig. 26).

Para alongar o fio de nylon, bata com a cabeça no terreno enquanto trabalha. Em cada golpe, sairão cerca de 2,5 cm de fio (Fig. 27).

⚠ ATENÇÃO

Não bata com a cabeça no cimento ou na calçada: pode ser perigoso.

⚠ ATENÇÃO

Para reduzir o risco de lesões graves, nunca utilize cabos ou fios com núcleo de metal ou outro material em vez de fios de corte em nylon.

11.2 SUBSTITUIÇÃO DO FIO DE NYLON (TR 61E - 8061)

1. Desaperte o botão (C, Fig. 28) e retire a bobina (D). Para desmontar completamente a cabeça, retire o seeger (Fig. 29).
2. Dobre o fio em dois, deixando uma parte cerca de 10 cm mais comprida do que a outra. Insira o fio na abertura apropriada (B, Fig. 32) na bobina. Enrole, na direção da seta.
3. Uma vez enrolado o fio, bloqueie-o nos entalhes apropriados, conforme indicado na Fig. 34. Monte a mola. Passe o fio através dos ilhós (Fig. 35), puxe-o para fora e desbloqueie-o. Fixe a cabeça com o botão.

11.3 SUBSTITUIÇÃO DO FIO DE NYLON (TR 91E - 8091)

PT

1. Prima a lingueta (Fig. 30) e retire a tampa e a bobina interna.
2. Dobre o fio em dois, deixando uma parte cerca de 14 cm mais comprida do que a outra. Bloqueie o fio no entalhe apropriado (B, Fig. 31) na bobina. Enrole, na direção da seta, cada fio no seu alojamento de modo uniforme e sem torcer.
3. Uma vez enrolado o fio, bloqueie-o nos entalhes apropriados, conforme indicado na Fig. 33. Monte a mola. Passe o fio através dos ilhós (Fig. 36) e puxe-o para fora. Fixe a cabeça com a tampa.

11.4 MOTOR ELÉTRICO

Limpe periodicamente as grelhas de arrefecimento do motor com ar comprimido (Fig. 37).



ATENÇÃO

Não tente reparações não autorizadas e não abra a caixa do motor.

11.5 MANUTENÇÃO EXTRAORDINÁRIA

No final de cada estação com um uso intenso ou de dois em dois anos com um uso normal, efetue um controlo geral recorrendo a um técnico especializado da rede de assistência.



ATENÇÃO

Todas as operações de manutenção não enumeradas neste manual devem ser efetuadas por uma oficina autorizada. Para garantir um funcionamento constante e regular da máquina, lembre-se que as eventuais substituições das peças sobresselentes deverão ser exclusivamente efetuadas com PEÇAS ORIGINAIS.



ATENÇÃO

Qualquer modificação não autorizada e/ou a utilização de peças sobresselentes não originais pode causar ferimentos graves ou fatais ao operador ou a terceiros.

12 ARMAZENAMENTO

Quando tiver de deixar a máquina parada por longos períodos de tempo:



- Verifique se a ficha de alimentação está desligada da rede de ligação.

- Siga todas as normas de manutenção acima descritas.
- Conserve a máquina num local seco, de preferência não em contacto direto com o solo e longe de fontes de calor.
- Guarde o corta-relva elétrico fora do alcance das crianças.

13 DADOS TÉCNICOS

		TR 61E - 8061	TR 91E - 8091
Motor elétrico monofásico		EMAK	
Tensão	V	230	230
Intensidade nominal	A	3.0	4.2
Frequência	Hz	50	50
Potência	W	600	850
Largura de corte	cm	35	
Peso	kg	3.7	4.0



Table 2 Dispositivos de corte aconselhados

Modelo	Dispositivos de corte	Proteção
TR 61E		P.N. 60012020A
8061		P.N. 60022007R
TR 91E		P.N. 4198115CR
8091		P.N. 4198114CR



ATENÇÃO

O risco de acidentes é maior no caso de dispositivos de corte errados! Utilize apenas os dispositivos de corte e as proteções recomendadas.

			TR 61E - 8061	TR 91E - 8091
				
Pressão sonora	dB (A)	L_{PA} EN 50636-2-91	86.0	87.0
Incerteza	dB (A)		2.0	2.0
Nível de potência sonora medido	dB (A)	2000/14/EC	94.0	95.0
Incerteza	dB (A)		1.0	1.0
Nível de potência sonora garantido	dB (A)	L_{WA} 2000/14/EC	96.0	96.0
Nível de vibração	m/s²	EN 50636-2-91	5.4 (esq.) 3.1 (dir.)	6.4 (esq.) 6.0 (dir.)
Incerteza	m/s²	EN 12096	2.0	2.0

14 DECLARAÇÃO DE CONFORMIDADE

O abaixo-assinado, **EMAK S.p.A. via Fermi, 4 - 42011 Bagnolo in Piano (RE) ITALY**

declara sob a própria responsabilidade que a máquina:

1. Género: **corta-relva elétrico**

2. Marca: / Tipo: **OLEO-MAC TR 61E - TR 91E**

3. identificação de série: **EFCO 8061 - 8091**

está em conformidade com as prescrições da Diretiva **313 XXX 0001 - 313 XXX 9999 (TR 61E - 8061) - 314 XXX 0001 - 314 XXX 9999 (TR 91E - 8091)**

está em conformidade com as disposições das seguintes normas harmonizadas: **2006/42/EC - 2014/30/EC - 2011/65/EC - 2014/35/EC - 2000/14/EC anexo I n° 33**

Procedimentos para a avaliação de conformidades seguidas **EN 60335-1:2012+A14:2019 - EN 50636-2-91:2014 - EN 55014-1:2017 - EN 55014-2:1997+A2:2008 - EN 62233:2008 - EN 61000-3-2:2014 - EN 61000-3-3:2013+A1:2019**

Nível de potência sonora medido **2000/14/ec Anexo VI procedimento 1**

Nível de potência sonora garantido **94.0 dB (TR 61E - 8061) - 95.0 dB (TR 91E - 8091)**

Normas e endereço da Entidade notificadora **96.0 dB (A)**

Largura de corte **Eurofins Product Testing Italy S.r.l. - via Cuorgnè, n.21 10156 Torino (TO) - Italy n° 0477**

Feito em: **35 cm**

Data: **Bagnolo in piano (RE) Italy - via Fermi, 4**

Documentação técnica depositada em: **05/03/2022**

Sede Administrativa. - Direção Técnica

Luigi Bartoli - C.E.O.

15 TABELA DE MANUTENÇÃO

<i>Por favor, note que os seguintes intervalos de manutenção se aplicam apenas a condições normais de funcionamento. Se o seu trabalho quotidiano for mais exigente relativamente ao normal, os intervalos de manutenção devem ser consequentemente reduzidos.</i>		Antes de cada utilização	Mensalmente	Em caso de danos ou avaria	Conforme necessário	6 meses ou 50 horas	1 ano ou 100 horas
Máquina completa	Inspecionar (fugas, fendas e desgaste)	X					
	Limpar no final do dia de trabalho	X					
Comandos (interruptor de funcionamento, interruptor de segurança)	Verificar o funcionamento	X					
Acessórios de corte	Inspecionar (danos e desgaste)	X					
Proteção dos acessórios de corte	Inspecionar (danos e desgaste)	X					
	Substitua			X	X		
Todos os parafusos e as porcas acessíveis	Inspecionar	X					
	Apertar novamente		X				
Aberturas da caixa do motor	Limpar	X					
Cabo de alimentação	Inspecionar: danos e desgaste	X					

PT

16 RESOLUÇÃO DE PROBLEMAS

ATENÇÃO

Desligue sempre a máquina e desligue o cabo de alimentação antes de efetuar todos os testes corretivos recomendados na tabela abaixo, exceto se for necessário o funcionamento da máquina.

ATENÇÃO

Nunca tente efetuar reparações sem ter os meios e os conhecimentos técnicos necessários. Qualquer intervenção mal efetuada comporta automaticamente a anulação da Garantia e o declínio de quaisquer responsabilidades do fabricante.

Quando forem verificadas todas as possíveis causas e o problema não for resolvido, consultar um Centro de Assistência Autorizado. Caso se verifique um problema que não esteja listado nesta tabela, consultar um Centro de Assistência Autorizado.

PROBLEMA	POSSÍVEIS CAUSAS	SOLUÇÃO
O motor não arranca ou tem um funcionamento irregular (Certifique-se de que o cabo de alimentação está ligado à corrente)	Cabo de alimentação danificado	Substitua: contacte um Centro de Assistência Autorizado
	Motor danificado	Substitua: contacte um Centro de Assistência Autorizado
	Escovas gastas ou danificadas	Substitua: contacte um Centro de Assistência Autorizado
O motor não atinge a velocidade plena.	Tensão de rede e frequência incorretas	Verifique as características da rede
	Comprimento e secção da extensão incorretos	Comprimentos recomendados para cabos de extensão (230V); ver a tabela no capítulo Arranque (<i>Comprimentos e secções recomendados para os cabos de extensão (230 V)</i>)
Cintilação excessiva das escovas	Escovas gastas ou danificadas	Substitua: contacte um Centro de Assistência Autorizado
O motor arranca e funciona, mas a ferramenta de corte não roda ⚠ ATENÇÃO: Nunca toque na lâmina quando o motor estiver a trabalhar.	Junta ou eixo de transmissão danificado	Substitua, se necessário: contacte um Centro de Assistência Autorizado

17 CERTIFICADO DE GARANTIA

Esta máquina foi concebida e realizada através das técnicas de fabrico mais modernas. O fabricante oferece uma garantia sobre os seus produtos de 24 meses, a partir da data de aquisição, para uma utilização privada e doméstica. A garantia é limitada a 12 meses no caso de uso profissional.

Condições gerais da garantia

1. A garantia é reconhecida a partir da data de aquisição. A empresa fabricante através da sua rede de venda e assistência técnica, substitui gratuitamente as peças defeituosas devido a materiais, trabalho e fabrico. A garantia não retira ao comprador os direitos legais previstos pelo código civil, contra consequências de defeitos ou irregularidades causados pelo objeto adquirido.
2. O pessoal técnico intervirá o mais rapidamente possível dentro dos limites de tempo concedidos pelas exigências de organização.
3. **Para solicitar a assistência dentro do período da garantia é necessário apresentar ao pessoal autorizado o certificado de garantia que se encontra abaixo, carimbado pelo revendedor e com todos os campos preenchidos, em conjunto com a fatura ou talão de compra fiscalmente válido e que comprove a data de compra.**
4. A garantia será anulada em caso de:
 - Manifesta falta de manutenção,
 - Utilização incorreta do aparelho ou tentativas de modificação,
 - Utilização de lubrificantes ou combustíveis não adequados,
 - Utilização de peças de substituição ou acessórios não originais,
 - Intervenções realizadas por pessoal não autorizado.
5. A empresa fabricante exclui da garantia os materiais de consumo e as peças sujeitas a um esforço normal de funcionamento.
6. A garantia exclui as intervenções de atualização e melhoria do aparelho.
7. A garantia não cobre ajustes e intervenções de manutenção que ocorram durante o período da garantia.
8. Eventuais danos causados durante o transporte deverão ser imediatamente comunicados ao transportador sob pena de anulação da garantia.
9. Para motores de outras marcas (Briggs & Stratton, Tecumseh, Kawasaki, Honda, etc.) instalados nas nossas máquinas, prevalece a garantia dada pelo fabricante do motor.
10. A garantia não cobre eventuais danos, diretos ou indiretos causados a pessoas ou bens por avarias na máquina ou resultantes de suspensão prolongada forçada no uso da mesma.

PT

MODELO

Nº DE SÉRIE

ADQUIRIDO POR

✂ Não envie! Anexe apenas ao eventual pedido de garantia técnica.

DATA

CONCESSIONÁRIO

1	ΕΙΣΑΓΩΓΗ.....	127
1.1	ΤΡΟΠΟΣ ΑΝΑΓΝΩΣΗΣ ΤΟΥ ΕΓΧΕΙΡΙΔΙΟΥ.....	127
2	ΕΠΕΞΗΓΗΣΗ ΣΥΜΒΟΛΩΝ ΚΑΙ ΠΡΟΕΙΔΟΠΟΙΗΣΕΙΣ ΑΣΦΑΛΕΙΑΣ (ΕΙΚ. 1).....	128
3	ΕΞΑΡΤΗΜΑΤΑ ΗΛΕΚΤΡΙΚΟΥ ΧΛΟΟΚΟΠΤΙΚΟΥ (ΕΙΚ. 2).....	129
4	ΚΑΝΟΝΕΣ ΑΣΦΑΛΕΙΑΣ.....	129
5	ΕΙΔΗ ΠΡΟΣΤΑΤΕΥΤΙΚΟΥ ΡΟΥΧΙΣΜΟΥ.....	131
6	ΣΥΝΑΡΜΟΛΟΓΗΣΗ.....	131
6.1	ΣΥΝΑΡΜΟΛΟΓΗΣΗ ΠΡΟΣΤΑΤΕΥΤΙΚΟΥ ΑΣΦΑΛΕΙΑΣ 600 W.....	131
6.2	ΣΥΝΑΡΜΟΛΟΓΗΣΗ ΠΡΟΣΤΑΤΕΥΤΙΚΟΥ ΑΣΦΑΛΕΙΑΣ 850 W.....	132
6.3	ΣΥΝΑΡΜΟΛΟΓΗΣΗ ΚΕΦΑΛΗΣ ΜΕ ΜΕΣΙΝΕΖΑ ΑΠΟ ΝΑΪΛΟΝ (ΕΙΚ. 8).....	132
6.4	ΣΥΝΑΡΜΟΛΟΓΗΣΗ ΛΑΒΗΣ (ΕΙΚ. 9).....	132
7	ΕΚΚΙΝΗΣΗ.....	132
7.1	ΑΡΧΙΚΕΣ ΔΙΑΔΙΚΑΣΙΕΣ.....	132
7.1.1	ΣΥΣΤΗΜΑ ΖΩΝΩΝ (850 W).....	132
7.1.2	ΣΥΝΔΕΣΗ ΣΤΟ ΔΙΚΤΥΟ.....	132
7.2	ΕΚΚΙΝΗΣΗ.....	133
8	ΣΒΗΣΙΜΟ ΚΙΝΗΤΗΡΑ.....	134
9	ΧΡΗΣΗ.....	135
9.1	ΑΠΑΓΟΡΕΥΜΕΝΕΣ ΧΡΗΣΕΙΣ.....	135
9.2	ΠΡΟΦΥΛΑΞΕΙΣ ΣΤΗΝ ΠΕΡΙΟΧΗ ΕΡΓΑΣΙΑΣ.....	135
9.3	ΤΕΧΝΙΚΕΣ ΕΡΓΑΣΙΑΣ.....	136
10	ΜΕΤΑΦΟΡΑ.....	138
11	ΣΥΝΤΗΡΗΣΗ.....	139
11.1	ΚΕΦΑΛΗ ΜΕ ΜΕΣΙΝΕΖΑ ΑΠΟ ΝΑΪΛΟΝ.....	139
11.2	ΑΝΤΙΚΑΤΑΣΤΑΣΗ ΜΕΣΙΝΕΖΑΣ ΑΠΟ ΝΑΪΛΟΝ (TR 61E - 8061).....	139
11.3	ΑΝΤΙΚΑΤΑΣΤΑΣΗ ΜΕΣΙΝΕΖΑΣ ΑΠΟ ΝΑΪΛΟΝ (TR 91E - 8091).....	139
11.4	ΗΛΕΚΤΡΙΚΟΣ ΚΙΝΗΤΗΡΑΣ.....	140
11.5	ΕΚΤΑΚΤΗ ΣΥΝΤΗΡΗΣΗ.....	140
12	ΑΠΟΘΗΚΕΥΣΗ.....	140
13	ΤΕΧΝΙΚΑ ΣΤΟΙΧΕΙΑ.....	140
14	ΔΗΛΩΣΗ ΣΥΜΜΟΡΦΩΣΗΣ.....	142
15	ΠΙΝΑΚΑΣ ΣΥΝΤΗΡΗΣΗΣ.....	143
16	ΑΝΤΙΜΕΤΩΠΙΣΗ ΠΡΟΒΛΗΜΑΤΩΝ.....	143
17	ΠΙΣΤΟΠΟΙΗΤΙΚΟ ΕΓΓΥΗΣΗΣ.....	145

1 ΕΙΣΑΓΩΓΗ

Σας ευχαριστούμε που επιλέξατε ένα προϊόν Emtak.

Το δίκτυο προμηθευτών και εξουσιοδοτημένων συνεργείων μας βρίσκονται στη διάθεσή σας για ό,τι χρειαστείτε.



ΠΡΟΣΟΧΗ

Για σωστή χρήση του μηχανήματος και αποφυγή ατυχημάτων, διαβάστε με ιδιαίτερη προσοχή το παρόν εγχειρίδιο πριν από την έναρξη της εργασίας σας.



ΠΡΟΣΟΧΗ

Το παρόν εγχειρίδιο πρέπει να συνοδεύει το μηχάνημα για όλη τη διάρκεια ζωής του.

GR

Στο εγχειρίδιο αυτό παρέχονται λεπτομέρειες για τη λειτουργία των διαφόρων εξαρτημάτων και οδηγίες για τους αναγκαίους ελέγχους και τη συντήρηση.

ΣΗΜΕΙΩΣΗ

Οι περιγραφές και οι εικόνες του παρόντος εγχειριδίου δεν θεωρούνται αυστηρά δεσμευτικές. Ο κατασκευαστής διατηρεί το δικαίωμα να προβεί σε τυχόν τροποποιήσεις χωρίς υποχρέωση ενημέρωσης του παρόντος εγχειριδίου.

Οι εικόνες είναι ενδεικτικές. Τα εξαρτήματα μπορεί να διαφέρουν σε σχέση με αυτά που απεικονίζονται. Στην περίπτωση αμφιβολιών, επικοινωνήστε με ένα εξουσιοδοτημένο κέντρο τεχνικής υποστήριξης.

1.1 ΤΡΟΠΟΣ ΑΝΑΓΝΩΣΗΣ ΤΟΥ ΕΓΧΕΙΡΙΔΙΟΥ

Το εγχειρίδιο χωρίζεται σε κεφάλαια και παραγράφους. Οι παράγραφοι είναι ένα επιμέρους επίπεδο των σχετικών κεφαλαίων. Οι παραπομπές στους τίτλους ή στις παραγράφους επισημαίνονται με τη συντομογραφία κεφ. ή παρ. ακολουθούμενη από τον σχετικό αριθμό. Παράδειγμα: «κεφ. 2» ή «παρ. 2.1».

Εκτός από οδηγίες χρήσης και συντήρησης, το εγχειρίδιο αυτό παρέχει σημαντικές πληροφορίες που πρέπει να λάβετε υπόψη. Οι πληροφορίες αυτές επισημαίνονται με τα σύμβολα που περιγράφονται παρακάτω:



ΠΡΟΣΟΧΗ

Όταν υπάρχει κίνδυνος ατυχημάτων ή τραυματισμών, ακόμη και θανατηφόρων, ή σοβαρών υλικών ζημιών.



ΠΡΟΕΙΔΟΠΟΙΗΣΗ

Όταν υπάρχει ο κίνδυνος πρόκλησης ζημιάς στο μηχάνημα ή σε μεμονωμένα εξαρτήματά της.

ΣΗΜΕΙΩΣΗ

Παρέχει πληροφορίες επιπρόσθετες των οδηγιών των μηνυμάτων ασφαλείας που προηγούνται.

Οι εικόνες σε αυτές τις οδηγίες χρήσης αριθμούνται 1, 2, 3 και ούτω καθεξής. Τα εξαρτήματα που απεικονίζονται στις εικόνες επισημαίνονται με γράμματα ή αριθμούς ανάλογα με την περίπτωση. Η παραπομπή στο εξάρτημα C της εικόνας 2 υποδεικνύεται με την ένδειξη: «Βλ. C, εικ. 2» ή απλά «(C, εικ. 2)». Η παραπομπή στο εξάρτημα 2 της εικόνας 1 υποδεικνύεται με την ένδειξη: «Βλ. 2, εικ. 1» ή απλά «(2, εικ. 1)».

2 ΕΠΕΞΗΓΗΣΗ ΣΥΜΒΟΛΩΝ ΚΑΙ ΠΡΟΕΙΔΟΠΟΙΗΣΕΙΣ ΑΣΦΑΛΕΙΑΣ (ΕΙΚ. 1)

1. Διαβάστε το εγχειρίδιο χρήσης και συντήρησης πριν από τη χρήση αυτού του μηχανήματος.
2. Φοράτε κράνος, γυαλιά και ακουστικά.
3. Απαιτείται προσοχή στα αντικείμενα που εκτοξεύονται.
4. Απομακρύνετε τα άτομα σε απόσταση 15 m.
5. Το σύμβολο αυτό υποδεικνύει την επισήμανση Προσοχή και Προειδοποίηση.
6. Αποσυνδέστε αμέσως το φισ από το δίκτυο εάν το ηλεκτρικό καλώδιο έχει υποστεί ζημιά ή κοπή.
7. Προστατεύετε το ηλεκτρικό χλοοκοπτικό από τη βροχή ή την υψηλή υγρασία.
8. Διάταξη διπλής μόνωσης.
9. Τεχνικά στοιχεία.
10. Εγγυημένη στάθμη ηχητικής πίεσης.
11. Σήμα συμμόρφωσης CE.
12. Τύπος μηχανήματος: **ΗΛΕΚΤΡΙΚΟ ΧΛΟΟΚΟΠΤΙΚΟ**.
13. Αριθμός σειράς.
14. Έτος κατασκευής.
15. **Σύμφωνα με τις Οδηγίες 2011/65/EK και 2012/19/EK που αφορούν τη μείωση της χρήσης επικίνδυνων ουσιών στους ηλεκτρικούς και ηλεκτρονικούς εξοπλισμούς, καθώς και την απόρριψη των αποβλήτων.** Το σύμβολο του διαγραμμένου κάδου πάνω στον εξοπλισμό σημαίνει ότι η αποκομιδή του προϊόντος στο τέλος της ωφέλιμης διάρκειας ζωής του **πρέπει** να γίνεται ξεχωριστά από τα υπόλοιπα απόβλητα. Συνεπώς, ο χρήστης πρέπει να παραδίδει τον εξοπλισμό στο τέλος της διάρκειας ζωής του στα κατάλληλα κέντρα διαφοροποιημένης συλλογής ηλεκτρικών και ηλεκτρονικών συσκευών ή στον προμηθευτή **κατά την αγορά ενός νέου εξοπλισμού ισοδύναμου τύπου**. Η κατάλληλη διαφοροποιημένη συλλογή και παράδοση του εξοπλισμού για ανακύκλωση, επεξεργασία και φιλική προς το περιβάλλον απόρριψη συμβάλλει στην αποφυγή πιθανών αρνητικών επιπτώσεων για το περιβάλλον και την υγεία, καθώς και στην ανακύκλωση των υλικών από τα οποία αποτελείται ο εξοπλισμός. Η κατάλληλη απόρριψη του προϊόντος από τον χρήστη οδηγεί στην επιβολή των κυρώσεων που προβλέπονται από την εθνική νομοθεσία.

3 ΕΞΑΡΤΗΜΑΤΑ ΗΛΕΚΤΡΙΚΟΥ ΧΛΟΟΚΟΠΤΙΚΟΥ (ΕΙΚ. 2)

- | | |
|-----------------------------|----------------------------|
| 1. Εξάρτηση (TR 91E - 8091) | 7. Διακόπτης ασφαλείας |
| 2. Άξονας μετάδοσης | 8. Φις |
| 3. Νάιλον κεφαλή | 9. Ηλεκτρικός κινητήρας |
| 4. Προστατευτικό κεφαλής | 10. Λεπίδα κοπής μεσινέζας |
| 5. Σύνδεση μάντα | 11. Μπροστινή λαβή |
| 6. Διακόπτης λειτουργίας | 12. Πίσω λαβή |

4 ΚΑΝΟΝΕΣ ΑΣΦΑΛΕΙΑΣ

ΠΡΟΣΟΧΗ

Το μηχάνημα, εάν χρησιμοποιείται σωστά, είναι ένα γρήγορο, εύχρηστο και αποτελεσματικό εργαλείο εργασίας. Εάν δεν χρησιμοποιείται σωστά ή χωρίς να ληφθούν τα απαιτούμενα μέτρα προφύλαξης, μπορεί να αποδειχθεί επικίνδυνο. Για να είναι πάντα ευχάριστη και ασφαλής η εργασία σας, τηρείτε αυστηρά τους κανόνες ασφαλείας που ακολουθούν ή αναγράφονται στο εγχειρίδιο.

ΠΡΟΣΟΧΗ

Το σύστημα τροφοδοσίας του μηχανήματός σας παράγει ένα ηλεκτρομαγνητικό πεδίο πολύ χαμηλής έντασης. Το πεδίο αυτό μπορεί να προκαλέσει παρεμβολές σε ορισμένους βηματοδότες. Για να μειωθεί ο κίνδυνος σοβαρών ή θανατηφόρων τραυματισμών, τα άτομα με βηματοδότη πρέπει να επικοινωνήσουν με τον ιατρό τους και τον κατασκευαστή του βηματοδότη πριν από τη χρήση του μηχανήματος αυτού.

ΠΡΟΣΟΧΗ

Η χρήση του μηχανήματος μπορεί να περιορίζεται από εθνικούς κανονισμούς.

1. Μη χρησιμοποιείτε το μηχάνημα, εάν δεν έχετε λάβει ειδικές οδηγίες για τη χρήση του. Οι αρχάριοι χειριστές πρέπει να εξασκηθούν πριν από τη χρήση στο χώρο εργασίας.
2. Φυλάσσετε προσεκτικά το παρόν εγχειρίδιο και ανατρέχετε σε αυτό πριν από κάθε χρήση του μηχανήματος.
3. Το ηλεκτρικό χλοοκοπτικό πρέπει να χρησιμοποιείται μόνο από ενήλικες, σε καλή φυσική κατάσταση, που γνωρίζουν τις οδηγίες χρήσης.

Μη χρησιμοποιείτε το ηλεκτρικό χλοοκοπτικό σε περίπτωση σωματικής κόπωσης ή υπό την επίρρεια αλκοόλ, ναρκωτικών ουσιών ή φαρμάκων.

4. Παραδίδετε ή δανείζετε το ηλεκτρικό χλοοκοπτικό μόνο σε έμπειρα άτομα που είναι εξοικειωμένα με τη λειτουργία και γνωρίζουν τη σωστή χρήση του μηχανήματος. Παραδίδετε επίσης το εγχειρίδιο με τις οδηγίες χρήσης, το οποίο πρέπει να διαβάσει ο χειριστής πριν από την έναρξη της εργασίας του.
5. Φοράτε κατάλληλα ρούχα και εξοπλισμό ασφαλείας, όπως μπότες, ανθεκτικά παντελόνια, γάντια, προστατευτικά γυαλιά, ακουστικά και κράνος ασφαλείας. Φοράτε εφαρμοστά αλλά άνετα ρούχα (βλ. κεφάλαιο 5 ΕΙΔΗ ΠΡΟΣΤΑΤΕΥΤΙΚΟΥ ΡΟΥΧΙΣΜΟΥ).

6. Δεν πρέπει να υπάρχουν άλλα άτομα σε ακτίνα 15 μέτρων από το ηλεκτρικό χλοοκοπτικό κατά τη λειτουργία του.
7. Το ηλεκτρικό χλοοκοπτικό πρέπει να χρησιμοποιείται σε συνδυασμό με τα εξαρτήματα κοπής (εργαλεία) που συνιστώνται από τον κατασκευαστή (βλ. Πίνακας 2 *Συνιστώμενα εξαρτήματα κοπής*). Συναρμολογήστε το σύστημα κοπής πριν από τη σύνδεση του φις στο δίκτυο.
8. Βεβαιωθείτε ότι η τάση και η συχνότητα που αναγράφονται στην πινακίδα του ηλεκτρικού χλοοκοπτικού αντιστοιχούν στις τιμές του δικτύου (βλ. κεφάλαιο 2 *ΕΠΕΞΗΓΗΣΗ ΣΥΜΒΟΛΩΝ ΚΑΙ ΠΡΟΕΙΔΟΠΟΙΗΣΕΙΣ ΑΣΦΑΛΕΙΑΣ (ΕΙΚ. 1)*).
9. Μη χρησιμοποιείτε ελαττωματικά ή/και μη τυπικά καλώδια, φις ή προεκτάσεις.
10. Χρησιμοποιείτε καλώδια προέκτασης από νεοπρένιο ή, σε κάθε περίπτωση, διπλής μόνωσης με φις ασφαλείας διαμορφωμένα για εξωτερική χρήση.
11. Αποσυνδέστε αμέσως το φις από το δίκτυο εάν το καλώδιο έχει υποστεί ζημιά ή κοπή.
12. Το ηλεκτρικό καλώδιο σύνδεσης πρέπει να τοποθετείται με τέτοιο τρόπο ώστε να μην μπορεί υποστεί ζημιά από παριστάμενα άτομα ή οχήματα και να μην είναι επικίνδυνο για αυτά.
13. Βεβαιωθείτε ότι το καλώδιο, κατά τη διάρκεια της λειτουργίας, είναι πάντα μακριά από την ακτίνα λειτουργίας της κεφαλής και ότι δεν βρίσκεται υπό τάση. Μην εκτελείτε εργασίες κοπής κοντά σε άλλα ηλεκτρικά καλώδια.
14. Αποσυνδέστε το φις σύνδεσης από το δίκτυο πριν από την εκτέλεση οποιασδήποτε εργασίας συντήρησης ή μεταφοράς.
15. Μη χρησιμοποιείτε το ηλεκτρικό χλοοκοπτικό σε εκρηκτικό ή εύφλεκτο περιβάλλον.
16. Μη χρησιμοποιείτε το ηλεκτρικό χλοοκοπτικό χωρίς το προστατευτικό της κεφαλής.
17. Προστατεύετε το ηλεκτρικό χλοοκοπτικό από τη βροχή ή την υψηλή υγρασία.
18. Μη βάζετε μπροστά τον κινητήρα χωρίς να είναι τοποθετημένος ο βραχιόνας.
19. Μη χρησιμοποιείτε το ηλεκτρικό χλοοκοπτικό για την κοπή άλλων υλικών εκτός από χλόη.
20. Μη χρησιμοποιείτε το ηλεκτρικό χλοοκοπτικό, εάν έχει υποστεί βλάβη, εάν δεν έχει τοποθετηθεί σωστά ή εάν έχει τροποποιηθεί αυθαίρετα. Μην αφαιρείτε, μην καταστρέφετε και μην τροποποιείτε κανένα εξάρτημα ασφαλείας.
21. Ελέγχετε καθημερινά το ηλεκτρικό χλοοκοπτικό, ώστε να βεβαιωθείτε ότι τα συστήματα και τα εξαρτήματα ασφαλείας λειτουργούν σωστά.
22. Μην εκτελείτε εργασίες ή επισκευές που δεν περιλαμβάνονται στην τακτική συντήρηση. Απευθυνθείτε σε εξουσιοδοτημένα συνεργεία.
23. Απαγορεύεται η τοποθέτηση στο δυναμοδότη του μηχανήματος εξαρτημάτων που δεν παρέχονται από τον κατασκευαστή.
24. Διατηρείτε όλες τις ετικέτες με τα σύμβολα κινδύνου και ασφαλείας σε άριστη κατάσταση. Σε περίπτωση ζημιάς ή φθοράς, πρέπει να τα αντικαθιστάτε άμεσα (βλ. κεφάλαιο 2 *ΕΠΕΞΗΓΗΣΗ ΣΥΜΒΟΛΩΝ ΚΑΙ ΠΡΟΕΙΔΟΠΟΙΗΣΕΙΣ ΑΣΦΑΛΕΙΑΣ (ΕΙΚ. 1)*).
25. Μη χρησιμοποιείτε το μηχάνημα για διαφορετικές χρήσεις από αυτές που αναφέρονται στο εγχειρίδιο (βλ. κεφάλαιο 9 *ΧΡΗΣΗ*).
26. Μην ξεχνάτε ότι ο ιδιοκτήτης ή ο χειριστής του μηχανήματος είναι υπεύθυνος για ατυχήματα, βλάβες ή υλικές ζημιές τρίτων.

27. Σε περίπτωση απόσυρσης, το ηλεκτρικό χλοοκοπτικό δεν πρέπει να απορρίπτεται στο περιβάλλον, αλλά να παραδίδεται στον προμηθευτή, ο οποίος θα φροντίσει για τη σωστή του απόρριψη.
28. Πρέπει να απευθύνεστε πάντα στον προμηθευτή σας για τυχόν διευκρινίσεις ή παρεμβάσεις.
29. Η συσκευή αυτή δεν προορίζεται για χρήση από άτομα (συμπεριλαμβανομένων παιδιών) με μειωμένες σωματικές, αισθητήριες ή διανοητικές ικανότητες ή με έλλειψη εμπειρίας και γνώσεων, εκτός εάν επιτηρούνται ή έχουν εκπαιδευτεί στη χρήση της συσκευής από άτομο υπεύθυνο για την ασφάλειά τους. Τα παιδιά πρέπει να επιτηρούνται, ώστε να μην παίζουν με τη συσκευή.

5 ΕΙΔΗ ΠΡΟΣΤΑΤΕΥΤΙΚΟΥ ΡΟΥΧΙΣΜΟΥ



ΠΡΟΣΟΧΗ

Κατά τη χρήση του ηλεκτρικού χλοοκοπτικού, φοράτε πάντα εγκεκριμένο προστατευτικό ρουχισμό. Η χρήση προστατευτικού ρουχισμού δεν εξαλείφει τους κινδύνους τραυματισμού, αλλά μειώνει τις επιπτώσεις των βλαβών σε περίπτωση ατυχήματος. Απευθυνθείτε στον προμηθευτή σας για συμβουλές σχετικά με την επιλογή των κατάλληλων ειδών ρουχισμού.

GR

Τα είδη ρουχισμού πρέπει να είναι κατάλληλα και να μην σας εμποδίζουν. Φοράτε εφαρμοστά προστατευτικά ρούχα. **Τα ιδανικά ρούχα είναι το μπουφάν και η φόρμα προστασίας.** Μη φοράτε ρούχα, κασκόλ, γραβάτες ή κρεμαστά κοσμήματα που θα μπορούσαν να σφηνώσουν στα θαμνόχορτα. Μαζέψτε και προστατεύστε τα μακριά μαλλιά (για παράδειγμα, με φουλάρι, σκούφο, κράνος κλπ.).

Φοράτε παπούτσια ασφαλείας με αντιολισθητικό πέλμα και μύτες από ατσάλι.

Φοράτε προστατευτικά γυαλιά ή μάσκες προσώπου.

Χρησιμοποιείτε προστατευτικά από τον θόρυβο, για παράδειγμα, ακουστικά ή ωτοασπίδες. Κατά τη χρήση προστατευτικών ακοής απαιτείται ιδιαίτερη προσοχή, καθώς τα ηχητικά σήματα κινδύνου (φωνή, συναγερμοί κλπ.) δεν γίνονται εύκολα αντιληπτά.

Φοράτε γάντια που επιτρέπουν τη μέγιστη απορρόφηση των κραδασμών.

6 ΣΥΝΑΡΜΟΛΟΓΗΣΗ

6.1 ΣΥΝΑΡΜΟΛΟΓΗΣΗ ΠΡΟΣΤΑΤΕΥΤΙΚΟΥ ΑΣΦΑΛΕΙΑΣ 600 W

1. Στερεώστε το προστατευτικό στον άξονα μετάδοσης μέσω των βιδών (C, Εικ. 4) σε θέση που επιτρέπει την ασφαλή εργασία.
2. Αφαιρέστε το καπάκι (A, Εικ. 3).
3. Τοποθετήστε το συγκρότημα πλήμνης-κεφαλής-προστατευτικού στον άξονα μετάδοσης και σφίξτε τη βίδα (B, Εικ. 4). Κατά τη σύσφιξη της βίδας, πιέστε το συγκρότημα πλήμνης-προστατευτικού ελαφρώς προς την κατεύθυνση που υποδεικνύεται από το βέλος στην Εικ. 4.
4. Στο τέλος της συναρμολόγησης, το συγκρότημα πρέπει να είναι όπως φαίνεται στην Εικ. 5.

6.2 ΣΥΝΑΡΜΟΛΟΓΗΣΗ ΠΡΟΣΤΑΤΕΥΤΙΚΟΥ ΑΣΦΑΛΕΙΑΣ 850 W

Στερεώστε το προστατευτικό στον άξονα μετάδοσης μέσω των βιδών (C, Εικ. 6). Τοποθετήστε το προστατευτικό με τέτοιο τρόπο ώστε όταν ολοκληρωθεί η συναρμολόγηση να είναι όπως φαίνεται στην Εικ. 7.

6.3 ΣΥΝΑΡΜΟΛΟΓΗΣΗ ΚΕΦΑΛΗΣ ΜΕ ΜΕΣΙΝΕΖΑ ΑΠΟ ΝΑΪΛΟΝ (ΕΙΚ. 8)

Τοποθετήστε τον πείρο αναστολής κεφαλής (H) στην ειδική οπή (L) και βιδώστε αριστερόστροφα την κεφαλή (N) μόνο με το χέρι.

6.4 ΣΥΝΑΡΜΟΛΟΓΗΣΗ ΛΑΒΗΣ (ΕΙΚ. 9)

Τοποθετήστε τη λαβή στον άξονα μετάδοσης και στερεώστε την με τις βίδες (A), τις ροδέλες και τα παξιμάδια. Η θέση της λαβής μπορεί να ρυθμιστεί ανάλογα με τις ανάγκες του χειριστή.

7 ΕΚΚΙΝΗΣΗ

7.1 ΑΡΧΙΚΕΣ ΔΙΑΔΙΚΑΣΙΕΣ

7.1.1 Σύστημα ζωνών (850 W)

Η σωστή ρύθμιση του συστήματος ζωνών διασφαλίζει τη σωστή ισορροπία του ηλεκτρικού χλοοκοπτικού και την κατάλληλη απόστασή του από το έδαφος (Εικ. 10).

- Συνδέστε το ηλεκτρικό χλοοκοπτικό στο σύστημα ζωνών (Εικ. 11, Εικ. 12, Εικ. 13).
- Χρησιμοποιείτε σύστημα ζωνών απλού τύπου.
- Τοποθετήστε την αγκράφα (A, Εικ. 14) για να διασφαλιστεί το σωστό ύψος του ηλεκτρικού χλοοκοπτικού.

7.1.2 Σύνδεση στο δίκτυο

ΠΡΟΣΟΧΗ

Πριν από τη σύνδεση του φics στο δίκτυο, ελέγξτε την τάση και βεβαιωθείτε ότι αντιστοιχεί στα στοιχεία που περιλαμβάνονται στον παρακάτω πίνακα. Βεβαιωθείτε ότι οι διαστάσεις του καλωδίου προέκτασης είναι οι προδιαγραφόμενες. Σε αντίθετη περίπτωση, μπορεί να προκληθεί μείωση της τάσης με αποτέλεσμα την ανεπανόρθωτη βλάβη του κινητήρα. Η πρίζα με γείωση είναι απαραίτητη καθώς ο κινητήρας είναι τύπου διπλής μόνωσης.

ΠΡΟΕΙΔΟΠΟΙΗΣΗ

Για να μειωθεί ο κίνδυνος τυχαίας ενεργοποίησης, μη μεταφέρετε ποτέ το μηχάνημα με το φics συνδεδεμένο πατώντας το διακόπτη εκκίνησης. Βεβαιωθείτε ότι ο διακόπτης είναι απενεργοποιημένος όταν συνδεθεί το φics.

ΠΡΟΣΟΧΗ

Μη χρησιμοποιείτε το ηλεκτρικό καλώδιο με ακατάλληλο τρόπο. Διατηρείτε το ηλεκτρικό καλώδιο μακριά από πηγές θερμότητας, λάδια και αιχμηρά άκρα.



ΠΡΟΣΟΧΗ

Πίνακας 1 Συνιστώμενο μήκος και διατομή για τα καλώδια προέκτασης (230 V)

Μήκος	Ελάχιστη διατομή αγωγού
0 ÷ 20 μέτρα	1 mm ²
20 ÷ 50 μέτρα	1,5 mm ²
50 ÷ 100 μέτρα	4 mm ²

Απαιτούμενη τάση στο δίκτυο:

230 V - Με παροχή 10 A και ασφάλεια βραδείας τήξης 8 A.

Τα καλώδια τροφοδοσίας πρέπει να έχουν τα παρακάτω χαρακτηριστικά:

- σε περίπτωση μόνωσης από καουτσούκ, εύκαμπτα καλώδια με περίβλημα από σκληρό καουτσούκ κατά 60245 IEC 53
- σε περίπτωση μόνωσης από πολυβινυλοχλωρίδιο, εύκαμπτα καλώδια με περίβλημα από πολυβινυλοχλωρίδιο κατά 60227 IEC 53.



ΠΡΟΕΙΔΟΠΟΙΗΣΗ

Συνιστάται η χρήση καλωδίων από νεοπρένιο ή, σε κάθε περίπτωση, διπλής μόνωσης με φικ ασφαλείας διαμορφωμένα για εξωτερική χρήση. Ελέγχετε συχνά τα φικ σύνδεσης και το ηλεκτρικό καλώδιο προέκτασης και αντικαθιστάτε τα στην περίπτωση φθοράς. Μην τροποποιείτε σε καμία περίπτωση το φικ. Το καλώδιο τροφοδοσίας πρέπει να αντικαθίσταται αποκλειστικά και μόνο από εξουσιοδοτημένο προσωπικό.

7.2 ΕΚΚΙΝΗΣΗ



ΠΡΟΕΙΔΟΠΟΙΗΣΗ

Πριν από τη χρήση, στερεώστε το καλώδιο τροφοδοσίας στον κατάλληλο δακτύλιο (βλ. Εικ. 17, Εικ. 18).



ΠΡΟΣΟΧΗ

Πριν από τη χρήση του ηλεκτρικού χλοοκοπτικού, διαβάστε προσεκτικά τις οδηγίες ασφαλείας. Συνδέστε το φικ στο δίκτυο.

Συνδέστε το ηλεκτρικό χλοοκοπτικό σε γραμμή τροφοδοσίας που προστατεύεται με διαφορικό διακόπτη 30 mA.

Χρησιμοποιείτε το ηλεκτρικό χλοοκοπτικό μόνο εάν η περιοχή λειτουργίας είναι καλά φωτισμένη.

Ενεργοποιήστε το ηλεκτρικό χλοοκοπτικό εφόσον τα πόδια και τα χέρια σας δεν έρχονται σε επαφή με τη ζώνη κοπής.

⚠ ΠΡΟΣΟΧΗ

Κρατάτε σφιχτά το ηλεκτρικό χλοοκοπτικό και με τα δύο χέρια (Εικ. 15). Πάντοτε διατηρείτε το σώμα σας στη δεξιά πλευρά του σωλήνα. Ποτέ μη χρησιμοποιήσετε λαβή με σταυρωμένα τα χέρια. Οι αριστερόχειρες πρέπει επίσης να ακολουθήσουν τις οδηγίες αυτές. Διατηρείτε κατάλληλη στάση κατά τη διάρκεια της κοπής.

Ενεργοποιήστε το διακόπτη ασφαλείας (Α, Εικ. 16) και, στη συνέχεια, το διακόπτη λειτουργίας (Β), για να βάλετε μπροστά το ηλεκτρικό χλοοκοπτικό.

⚠ ΠΡΟΣΟΧΗ

Το μηχάνημα διαθέτει θερμικό διακόπτη προστασίας που ενεργοποιείται αυτόματα και διακόπτει τη λειτουργία του ηλεκτρικού χλοοκοπτικού σε περίπτωση υπερφόρτωσης του ηλεκτρικού κινητήρα. Όταν ενεργοποιηθεί ο θερμικός διακόπτης προστασίας, μπορείτε να βάλετε ξανά μπροστά τον κινητήρα μετά από λίγα λεπτά. Μην κρατάτε πατημένο το διακόπτη λειτουργίας: για να μειωθεί ο κίνδυνος κατά λάθος εκκίνησης.

8 ΣΒΗΣΙΜΟ ΚΙΝΗΤΗΡΑ

⚠ ΠΡΟΣΟΧΗ

Η έκθεση σε δονήσεις μπορεί να προκαλέσει τραυματισμούς σε άτομα που με προβλήματα στην κυκλοφορία του αίματος ή νευρολογικής φύσης. Απευθυνθείτε σε γιατρό εάν εμφανιστούν σωματικά συμπτώματα, όπως λήθαργος, έλλειψη αίσθησης, αδυναμία ή μεταβολές στο χρώμα του δέρματος. Τα συμπτώματα αυτά παρουσιάζονται συνήθως στα δάκτυλα, στα χέρια ή στους καρπούς.

Διακοπή λειτουργίας

⚠ ΠΡΟΣΟΧΗ

Το εργαλείο κοπής συνεχίζει να περιστρέφεται για μερικά δευτερόλεπτα ακόμη και μετά την αποδέσμευση του διακόπτη λειτουργίας.

⚠ ΠΡΟΣΟΧΗ

Μην αφήνετε το ηλεκτρικό χλοοκοπτικό συνδεδεμένο στο δίκτυο εάν δεν χρησιμοποιείται.

Τοποθετείτε το ηλεκτρικό χλοοκοπτικό μακριά από τα παιδιά.

9 ΧΡΗΣΗ

9.1 ΑΠΑΓΟΡΕΥΜΕΝΕΣ ΧΡΗΣΕΙΣ

ΠΡΟΣΟΧΗ

Ακολουθείτε πάντα τις οδηγίες ασφαλείας. Το ηλεκτρικό χλοοκοπτικό πρέπει να χρησιμοποιείται μόνο για την κοπή χλόης ή μικρών θάμνων. Απαγορεύεται η κοπή άλλων υλικών. Μη χρησιμοποιείτε το ηλεκτρικό χλοοκοπτικό για ανύψωση, μετακίνηση ή τεμαχισμό αντικειμένων και μην τον τοποθετείτε σε σταθερές βάσεις κατά τη λειτουργία. Απαγορεύεται η τοποθέτηση στο δυναμοδότη του ηλεκτρικού χλοοκοπτικού εξαρτημάτων ή συστημάτων που δεν συνιστώνται από τον κατασκευαστή.

ΠΡΟΣΟΧΗ

Πριν από τη χρήση, ελέγχετε το καλώδιο τροφοδοσίας και την προέκταση για τυχόν ζημιές ή ενδείξεις φθοράς. Εάν το καλώδιο υποστεί ζημιά κατά τη χρήση, αποσυνδέστε το αμέσως από την τροφοδοσία. Μην αγγίζετε το καλώδιο πριν από τη διακοπή της τροφοδοσίας. Μη χρησιμοποιείτε το μηχάνημα, εάν το καλώδιο έχει υποστεί ζημιά ή εμφανίζει ενδείξεις φθοράς.

ΠΡΟΕΙΔΟΠΟΙΗΣΗ

Στα μηχανήματα με καμπύλο άξονα μετάδοσης δεν μπορεί να τοποθετηθεί κανένας τύπος δίσκου αλλά μόνο κεφαλές με μεσινέζα από νάιλον.

ΠΡΟΣΟΧΗ

Μη χρησιμοποιείτε ποτέ το ηλεκτρικό χλοοκοπτικό πάνω από το έδαφος ή με το σύστημα κοπής κατακόρυφα προς το έδαφος. Μη χρησιμοποιείτε ποτέ το ηλεκτρικό χλοοκοπτικό ως θαμνοκοπτικό.

ΠΡΟΣΟΧΗ

Μην εκτελείτε εργασίες κοπής όταν βρέχει και σε βρεγμένους ή πολύ υγρούς χώρους (ο ηλεκτρικός κινητήρας δεν έχει προστασία από το νερό), όταν η ορατότητα είναι περιορισμένη και υπό αντίξοες ή πολύ υψηλές θερμοκρασίες.

9.2 ΠΡΟΦΥΛΑΞΕΙΣ ΣΤΗΝ ΠΕΡΙΟΧΗ ΕΡΓΑΣΙΑΣ

- Κρατάτε τα χέρια και τα πόδια σε απόσταση από το σύστημα κοπής όταν βάζετε μπροστά τον κινητήρα.
- Πριν από την έναρξη της λειτουργίας, ελέγξτε την περιοχή για να βεβαιωθείτε ότι δεν υπάρχουν πέτρες, κομμάτια γυαλιού και μετάλλων, απορρίμματα ή άλλα συμπαγή αντικείμενα που μπορεί να εκτοξευτούν από το σύστημα κοπής κατά τη λειτουργία.
- Διακόπτετε πάντα την τροφοδοσία του μηχανήματος σε περίπτωση μη φυσιολογικών κραδασμών.
- Μην επιχειρήσετε ποτέ να ενεργοποιήσετε το ηλεκτρικό χλοοκοπτικό με ένα μόνο χέρι. Η απώλεια ελέγχου του ηλεκτρικού χλοοκοπτικού μπορεί να οδηγήσει σε σοβαρό ή θανάσιμο τραυματισμό.

- Εκτελείτε πάντα εργασίες κοπής και με τα δύο σας πόδια σε σταθερό έδαφος για να μη χάσετε την ισορροπία σας.
- Μην εκτελείτε εργασίες κοπής κοντά σε άλλα ηλεκτρικά καλώδια.
- Μην εκτελείτε εργασίες κοπής κοντά στο έδαφος για να αποφύγετε πέτρες και άλλα αντικείμενα.
- Εκτελείτε εργασίες κοπής μόνο όταν υπάρχει καλή ορατότητα και επαρκής φωτισμός.
- **Μην εκτελείτε εργασίες κοπής πάνω σε σκάλα, καθώς είναι εξαιρετικά επικίνδυνο.**
- Να προσέχετε ιδιαίτερα και να είστε σε εγρήγορση όταν φοράτε προστατευτικά ακοής διότι ο εξοπλισμός αυτός μπορεί να περιορίσει την ικανότητά σας να ακούτε ήχους που επισημαίνουν κίνδυνο (φωνές, σήματα, προειδοποιήσεις, κλπ).
- Δείξτε μεγάλη προσοχή όταν εργάζεστε σε έδαφος με κλίση ή ανώμαλο.

GR



ΠΡΟΣΟΧΗ

Μη χρησιμοποιείτε ποτέ το μηχάνημα για εργασίες κοπής σε πετρώδη εδάφη. Τα θραύσματα που εκτοξεύονται μπορεί να προκαλέσουν σοβαρό ή θανάσιμο τραυματισμό του χειριστή ή άλλων παριστάμενων ατόμων. Προσέχετε για εκσφενδονιζόμενα αντικείμενα. Φοράτε πάντοτε εγκεκριμένο προστατευτικό για τα μάτια. Μη σκύβετε ποτέ πάνω από το προστατευτικό κοπτικού εξαρτήματος. Υπάρχει κίνδυνος να εκτοξευθούν πέτρες, σκουπίδια, κλπ. στα μάτια σας προκαλώντας τύφλωση ή σοβαρό τραυματισμό. Κρατήστε σε απόσταση άτομα που δεν έχουν σχέση με την εργασία σας. Παιδιά, ζώα, παριστάμενα άτομα και βοηθοί πρέπει να παραμένουν σε ελάχιστη απόσταση ασφαλείας 15 m. Εάν κάποιο άτομο σας πλησιάσει, διακόψτε αμέσως τη λειτουργία της μονάδας. Ποτέ μην περιστρέφετε τη συσκευή χωρίς πρώτα να ελέγξετε πίσω σας για να βεβαιωθείτε ότι δεν υπάρχει κανείς εντός της ακτίνας ασφαλείας.

9.3 ΤΕΧΝΙΚΕΣ ΕΡΓΑΣΙΑΣ

Γενικές οδηγίες εργασίας



ΠΡΟΣΟΧΗ

Στην ενότητα αυτή περιγράφονται οι βασικές οδηγίες ασφαλείας για τη χρήση της μονάδας αραιώματος και κοπής χόρτων. Σε περίπτωση αμφιβολιών σχετικά με τη χρήση, απευθυνθείτε σε έναν ειδικό. Επικοινωνήστε με τον αντιπρόσωπό σας ή το συνεργείο σέρβις σας. Αποφεύγετε την εκτέλεση εργασιών που υπερβαίνουν τις δυνατότητές σας.

Βασικοί κανόνες ασφαλείας

1. Κοιτάξτε γύρω σας:
 - για να βεβαιωθείτε ότι δεν υπάρχουν άλλα άτομα, ζώα ή αντικείμενα που μπορεί να παρεμποδίσουν τον έλεγχο της μονάδας.
 - Για να διασφαλίσετε ότι άνθρωποι, ζώα κλπ δεν έρχονται σε επαφή με τον κοπτικό εξοπλισμό ή ελεύθερα αντικείμενα που είναι πιθανό να εκτοξευτούν από τον κοπτικό εξοπλισμό.



ΠΡΟΣΟΧΗ

Μη χρησιμοποιείτε τη μονάδα, εάν δεν υπάρχει δυνατότητα παροχής βοήθειας σε περίπτωση ατυχήματος.

- Βεβαιωθείτε ότι μπορείτε να μετακινηθείτε και να σταθείτε όρθιος με ασφάλεια. Ελέγξτε την περιοχή γύρω σας για πιθανά εμπόδια (ρίζες, πέτρες, κλαδιά, χαντάκια, κλπ.) για την περίπτωση που θα χρειαστεί να κινηθείτε γρήγορα. Δείξτε μεγάλη προσοχή όταν εργάζεστε σε έδαφος με κλίση.
- Αποσυνδέετε το φις πριν μεταβείτε σε άλλο χώρο εργασίας.
- Ποτέ μην τοποθετείτε κάτω το μηχάνημα στο έδαφος με τον κινητήρα σε λειτουργία.
 - Χρησιμοποιείτε πάντοτε το σωστό εξοπλισμό.
 - Βεβαιωθείτε ότι τα εξαρτήματα είναι τοποθετημένα με σωστό τρόπο.
 - Οργανώστε προσεκτικά την εργασία σας.

GR



ΠΡΟΣΟΧΗ

Μην επιχειρήσετε να αφαιρέσετε τα κομμένα υλικά όταν ο κινητήρας λειτουργεί ή όταν το σύστημα κοπής κινείται, ώστε να αποφευχθούν σοβαροί τραυματισμοί. Σβήστε τον κινητήρα, απενεργοποιήστε το σύστημα κοπής και αποσυνδέστε το φις πριν αφαιρέσετε το υλικό που έχει ενσφηνωθεί γύρω από την κεφαλή, ώστε να αποφευχθεί ο κίνδυνος τραυματισμού.

Έλεγχος πριν από την εκκίνηση

Βεβαιωθείτε ότι η κεφαλή και το προστατευτικό του trimmer δεν παρουσιάζουν βλάβες ή ρωγμές. Αντικαταστήστε την κεφαλή και το προστατευτικό του trimmer σε περίπτωση που εμφανίζουν ρωγμές (Εικ. 19).

Βεβαιωθείτε ότι η λεπίδα κοπής μεσινέζας (Α, Εικ. 20) που έχει τοποθετηθεί στο προστατευτικό ασφαλείας είναι τροχισμένη.



ΠΡΟΣΟΧΗ

Μη χρησιμοποιείτε ποτέ τη μονάδα χωρίς προστατευτικό ή με ελαττωματικό προστατευτικό. Μη χρησιμοποιείτε ποτέ τη μονάδα χωρίς τον άξονα μετάδοσης.

Κοπή γρασιδιού με χρήση της κεφαλής χορτοκοπτικού



ΠΡΟΣΟΧΗ

Μη χρησιμοποιείτε μεσινέζα με μεγαλύτερο μήκος από τη διάμετρο κοπής που έχει καθοριστεί. Με σωστά τοποθετημένο προστατευτικό ο ενσωματωμένος κόπτης θα ρυθμίσει αυτόματα την κλωστή στο σωστό της μήκος. Η χρήση συρμάτων υπερβολικά μεγάλου μήκους μπορεί να οδηγήσει σε υπερφόρτωση και βλάβη του κινητήρα.

Κοπή γρασιδιού

- Κρατάτε την κεφαλή υπό κλίση, λίγο πάνω από το έδαφος. Η κοπή πραγματοποιείται από το άκρο της μεσινέζας. Αφήστε τη μεσινέζα να εκτελέσει την κοπή. Μην πιέζετε ποτέ τη μεσινέζα προς την περιοχή κοπής (Εικ. 21).
- Η μεσινέζα μπορεί να απομακρύνει εύκολα χόρτα και ζιζάνια στο κάτω μέρος τοίχων, περιφράξεων, δέντρων και πεζοδρομίων. Ωστόσο, μπορεί να προκαλέσει ζημιά στον φλοιό ορισμένων δέντρων και σε θάμνους, καθώς και στους πασσάλους των περιφράξεων.
- Μειώστε τον κίνδυνο πρόκλησης ζημιών σε φυτά μικραίνοντας το κορδόνι 10-12 cm και μειώνοντας τις στροφές του κινητήρα.

Καθαρισμός

GR

- Με την τεχνική καθαρισμού απομακρύνεται όλη η ανεπιθύμητη βλάστηση. Κρατάτε υπό κλίση την κεφαλή του ηλεκτρικού χλοοκοπτικού σε μικρή απόσταση από το έδαφος. Αφήστε το άκρο της μεσινέζας να «χτυπήσει» το έδαφος γύρω από δέντρα, πασσάλους, αγάλματα και παρεμφερή αντικείμενα (Εικ. 22).



ΠΡΟΕΙΔΟΠΟΙΗΣΗ

Η τεχνική αυτή αυξάνει τη φθορά της μεσινέζας.

- Το κορδόνι φθείρεται πιο γρήγορα ενώ πρέπει να το τραβάτε προς τα εμπρός πιο συχνά όταν εργάζεστε σε επιφάνειες με πέτρες, τούβλα, μπετόν, μεταλλικές περιφράξεις, κλπ. σε σύγκριση με τις περιπτώσεις που έρχεται σε επαφή με δέντρα και ξύλινες περιφράξεις.

Κοπή

- Το ηλεκτρικό χλοοκοπτικό είναι ιδανικό για την κοπή χλόης σε δυσπρόσιτα σημεία για μια απλή μηχανή κοπής. Κατά την κοπή, διατηρείτε το καλώδιο παράλληλο με το έδαφος. Μην πιέζετε την κεφαλή προς το έδαφος, ώστε να μην καταστραφεί ο χλοοτάπητας και η μονάδα (Εικ. 23).
- Αποφεύγετε τη διαρκή επαφή της κεφαλής με το έδαφος κατά τις συνήθεις εργασίες κοπής. Η συνεχής επαφή αυτού του τύπου μπορεί να προκαλέσει βλάβη και υπερβολική φθορά στην κεφαλή.

Κοπή σε κυκλικές κινήσεις

Η κίνηση "ανεμίματος" του περιστρεφόμενου κορδονιού μπορεί να αξιοποιηθεί για γρήγορο και εύκολο καθαρισμό. Κρατήστε τη μεσινέζα με τέτοιο τρόπο ώστε να είναι παράλληλη και πάνω από την επιφάνεια που θα αραιωθεί, και μετακινήστε την εναλλάξ προς τα εμπρός και προς τα πίσω (Εικ. 24).

10 ΜΕΤΑΦΟΡΑ



ΠΡΟΣΟΧΗ

Για να μειωθεί ο κίνδυνος τυχαίας ενεργοποίησης, μη μεταφέρετε ποτέ το μηχάνημα με το φως συνδεδεμένο ή πατώντας το διακόπτη εκκίνησης.

11 ΣΥΝΤΗΡΗΣΗ

ΠΡΟΣΟΧΗ

Αποσυνδέστε το φινιρίσματα σύνδεσης στο δίκτυο πριν από την εκτέλεση οποιασδήποτε εργασίας συντήρησης.

11.1 ΚΕΦΑΛΗ ΜΕ ΜΕΣΙΝΕΖΑ ΑΠΟ ΝΑΪΛΟΝ

ΠΡΟΕΙΔΟΠΟΙΗΣΗ

Χρησιμοποιείτε πάντα την ίδια διάμετρο με εκείνη της αρχικής μεσινέζας για να μην προκληθεί υπερφόρτωση του κινητήρα (Εικ. 25, Εικ. 26).

Για να αυξήσετε το μήκος της μεσινέζας από νάιλον, χτυπήστε την κεφαλή στο έδαφος ενώ λειτουργεί. Με κάθε χτύπημα βγαίνουν περίπου 2,5 cm μεσινέζας (Εικ. 27).

GR

ΠΡΟΣΟΧΗ

Μη χτυπάτε την κεφαλή στο τσιμέντο ή σε λιθόστρωτα: μπορεί να είναι επικίνδυνο.

ΠΡΟΣΟΧΗ

Για να μειωθεί ο κίνδυνος σοβαρού τραυματισμού, μη χρησιμοποιείτε ποτέ σύρματα με μεταλλική ενίσχυση ή άλλο υλικό αντί για σύρματα κοπής από νάιλον.

11.2 ΑΝΤΙΚΑΤΑΣΤΑΣΗ ΜΕΣΙΝΕΖΑΣ ΑΠΟ ΝΑΪΛΟΝ (TR 61E - 8061)

- Ξεβιδώστε τη λαβή (C, Εικ. 28) και αφαιρέστε το καρούλι (D). Για να αποσυναρμολογήσετε πλήρως την κεφαλή, αφαιρέστε τον δακτύλιο seeger (Εικ. 29).
- Λυγίστε τη μεσινέζα στη μέση αφήνοντας το ένα άκρο 10 cm μακρύτερο από το άλλο. Εισαγάγετε τη μεσινέζα στην ειδική οπή (B, Εικ. 32) στο καρούλι. Τυλίξτε προς την κατεύθυνση του βέλους.
- Όταν ολοκληρωθεί το τύλιγμα της μεσινέζας, ασφαλίστε την στις ειδικές εγκοπές, όπως φαίνεται στην Εικ. 34. Τοποθετήστε το ελατήριο. Περάστε τη μεσινέζα μέσω του οπών (Εικ. 35) και τραβήξτε την προς τα έξω και απασφαλίστε τη. Ασφαλίστε την κεφαλή με τη λαβή.

11.3 ΑΝΤΙΚΑΤΑΣΤΑΣΗ ΜΕΣΙΝΕΖΑΣ ΑΠΟ ΝΑΪΛΟΝ (TR 91E - 8091)

- Πιέστε τη γλωττίδα (Εικ. 30) και αφαιρέστε το κάλυμμα και το εσωτερικό καρούλι.
- Λυγίστε τη μεσινέζα στη μέση αφήνοντας το ένα άκρο 14 cm μακρύτερο από το άλλο. Ασφαλίστε τη μεσινέζα στην ειδική εγκοπή (B, Εικ. 31) στο καρούλι. Τυλίξτε, προς την κατεύθυνση του βέλους, κάθε μεσινέζα στην υποδοχή της, με ομοίμορφο τρόπο και χωρίς να μπλεχτούν μεταξύ τους.
- Όταν ολοκληρωθεί το τύλιγμα της μεσινέζας, ασφαλίστε την στις ειδικές εγκοπές, όπως φαίνεται στην Εικ. 33. Τοποθετήστε το ελατήριο. Περάστε τη μεσινέζα μέσω του οπών (Εικ. 36) και τραβήξτε την προς τα έξω. Ασφαλίστε την κεφαλή με το κάλυμμα.

11.4 ΗΛΕΚΤΡΙΚΟΣ ΚΙΝΗΤΗΡΑΣ

Καθαρίζετε περιοδικά τις γρίλιες ψύξης του κινητήρα με πεπιεσμένο αέρα (Εικ. 37).

ΠΡΟΣΟΧΗ

Μην εκτελείτε μη εξουσιοδοτημένες επισκευές και μην ανοίγετε το κάρτερ του κινητήρα.

11.5 ΕΚΤΑΚΤΗ ΣΥΝΤΗΡΗΣΗ

Συνιστάται ο γενικός έλεγχος από εξειδικευμένο τεχνικό του δικτύου υποστήριξης στο τέλος της σεζόν, εάν η χρήση του μηχανήματος είναι εντατική, ή κάθε δύο χρόνια, εάν η χρήση είναι κανονική.

ΠΡΟΣΟΧΗ

Όλες οι εργασίες συντήρησης που δεν αναφέρονται στο παρόν εγχειρίδιο πρέπει να εκτελούνται από το εξουσιοδοτημένο συνεργείο. Για να διασφαλιστεί η συνεχής και ομαλή λειτουργία του μηχανήματος, χρησιμοποιείτε μόνο ΓΝΗΣΙΑ ΑΝΤΑΛΛΑΚΤΙΚΑ για την αντικατάσταση τυχόν εξαρτημάτων.

ΠΡΟΣΟΧΗ

Τυχόν μη εξουσιοδοτημένες τροποποιήσεις ή/και η χρήση μη γνήσιων ανταλλακτικών μπορεί να οδηγήσουν στην πρόκληση σοβαρών ή θανατηφόρων τραυματισμών για το χειριστή ή τρίτους.

12 ΑΠΟΘΗΚΕΥΣΗ



Όταν το μηχάνημα δεν πρόκειται να χρησιμοποιηθεί για μεγάλο χρονικό διάστημα:

- Βεβαιωθείτε ότι το φιλτράρισμα είναι αποσυνδεδεμένο από το δίκτυο σύνδεσης.
- Εφαρμόστε όλους τους προαναφερθέντες κανόνες συντήρησης.
- Φυλάξτε το μηχάνημα σε στεγνό χώρο, κατά προτίμηση χωρίς να έρχεται σε επαφή με το δάπεδο και μακριά από πηγές θερμότητας.
- Τοποθετείτε το ηλεκτρικό χλοοκοπτικό μακριά από τα παιδιά.

13 ΤΕΧΝΙΚΑ ΣΤΟΙΧΕΙΑ

		TR 61E - 8061	TR 91E - 8091
Μονοφασικός ηλεκτρικός κινητήρας		EMAK	
Τάση	V	230	230
Ονομαστική τάση	A	3,0	4,2
Συχνότητα	Hz	50	50
Ισχύς	W	600	850
Πλάτος κοπής	cm	35	
Βάρος	kg	3,7	4,0



Πίνακας 2 Συνιστώμενα εξαρτήματα κοπής

Μοντέλο	Εξαρτήματα κοπής		Προστατευτικό
TR 61E		P.N. 60012020A	P.N. 60022007R
8061			P.N. 60022007R
TR 91E		P.N. 63080011A	P.N. 4198115CR
8091			P.N. 4198114CR



ΠΡΟΣΟΧΗ

Ο κίνδυνος ατυχημάτων είναι μεγαλύτερος σε περίπτωση χρήσης ακατάλληλων εξαρτημάτων κοπής! Χρησιμοποιείτε μόνο τα συνιστώμενα εξαρτήματα κοπής και προστατευτικά.

			TR 61E - 8061	TR 91E - 8091
				
Ηχητική πίεση	dB (A)	L_{PA} EN 50636-2-91	86,0	87,0
Αβεβαιότητα	dB (A)		2,0	2,0
Μετρηθείσα στάθμη ηχητικής ισχύος	dB (A)	2000/14/EK	94,0	95,0
Αβεβαιότητα	dB (A)		1,0	1,0
Εγγυημένη στάθμη ηχητικής ισχύος	dB (A)	L_{WA} 2000/14/EK	96,0	96,0
Επίπεδο κραδασμών	m/s²	EN 50636-2-91	5,4 (AP) 3,1 (ΔΞ)	6,4 (AP) 6,0 (ΔΞ)
Αβεβαιότητα	m/s²	EN 12096	2,0	2,0

GR

14 ΔΗΛΩΣΗ ΣΥΜΜΟΡΦΩΣΗΣ

Η κάτωθι υπογεγραμμένη εταιρεία,

**EMAK S.p.A. via Fermi, 4 - 42011 Bagnolo in Piano (RE)
ITALY**

δηλώνει υπεύθυνα ότι το μηχάνημα:

1. Τύπος:

ηλεκτρικό χλοοκοπτικό

2. Μάρκα: / Τύπος:

OLEO-MAC TR 61E - TR 91E

3. Αρ. σειράς:

EFCO 8061 - 8091

313 XXX 0001 - 313 XXX 9999 (TR 61E - 8061) -

314 XXX 0001 - 314 XXX 9999 (TR 91E - 8091)

συμμορφώνεται με τις απαιτήσεις της
Οδηγίας

**2006/42/EK - 2014/30/EK - 2011/65/EK - 2014/35/EK -
2000/14/EK, συνημμένο I, αρ.º 33**

συμμορφώνεται με τις διατάξεις των
παρακάτω εναρμονισμένων προτύπων:

**EN 60335-1:2012+A14:2019 - EN 50636-2-91:2014 -
EN 55014-1:2017 - EN 55014-2:1997+A2:2008 -
EN 62233:2008 - EN 61000-3-2:2014 -
EN 61000-3-3:2013+A1:2019**

2000/14/EK Παράρτημα VI, διαδικασία 1

Διαδικασίες για αξιολόγηση της
συμμόρφωσης που εφαρμόστηκαν

94,0 dB (TR 61E - 8061) - 95,0dB (TR 91E - 8091)

Μετρηθείσα στάθμη ηχητικής ισχύος

96,0 dB (A)

Εγγυημένη στάθμη ηχητικής ισχύος

Όνομα και διεύθυνση φορέα
κοινοποίησης

**Eurofins Product Testing Italy S.r.l. - via Cuorgnè, n.21
10156 Torino (TO) - Italy nº 0477**

Πλάτος κοπής

35 cm

Συντάχθηκε στο:

Bagnolo in piano (RE) Italy - via Fermi, 4

Ημερομηνία:

05/03/2022

Η τεχνική τεκμηρίωση διατίθεται στην:

Εταιρική έδρα. - Τεχνική διεύθυνση

Luigi Bartoli - C.E.O.

15 ΠΙΝΑΚΑΣ ΣΥΝΤΗΡΗΣΗΣ

<p>Λάβετε υπόψη ότι τα παρακάτω διαστήματα συντήρησης ισχύουν αποκλειστικά και μόνο για κανονικές συνθήκες λειτουργίας του μηχανήματος.</p> <p>Εάν οι συνθήκες χρήσης του μηχανήματος είναι πιο απαιτητικές, τα διαστήματα συντήρησης πρέπει να είναι πιο σύντομα.</p>		Πριν από κάθε χρήση	Κάθε μήνα	Εάν έχει βλάβη ή ελάττωμα	Όπως απαιτείται	6 μήνες ή 50 ώρες	1 χρόνος ή 100 ώρες
Ολόκληρο το μηχάνημα	Επιθεώρηση (διαρροές, ρωγμές και φθορά)	X					
	Καθαρισμός μετά το τέλος της εργασίας της ημέρας	X					
Χειριστήρια (διακόπτης λειτουργίας, διακόπτης ασφαλείας)	Έλεγχος λειτουργίας	X					
Εξαρτήματα κοπής	Επιθεώρηση (ζημιά και φθορά)	X					
Προστατευτικό κοπτικού εξαρτήματος	Επιθεώρηση (ζημιά και φθορά)	X					
	Αντικατάσταση			X	X		
Όλες οι βίδες και τα παξιμάδια με εύκολη πρόσβαση	Επιθεώρηση	X					
	Εκ νέου σύσφιξη		X				
Σχάρες κάρτερ κινητήρα	Καθαρισμός	X					
Καλώδιο τροφοδοσίας	Επιθεώρηση: ζημιά και φθορά	X					

GR

16 ΑΝΤΙΜΕΤΩΠΙΣΗ ΠΡΟΒΛΗΜΑΤΩΝ

ΠΡΟΣΟΧΗ

Σβήνετε πάντα τη μονάδα και αποσυνδέετε το καλώδιο τροφοδοσίας πριν από την εκτέλεση όλων των συνιστώμενων διορθωτικών ελέγχων που αναφέρονται στον παρακάτω πίνακα, εκτός εάν η μονάδα πρέπει να λειτουργεί.

ΠΡΟΣΟΧΗ

Μην επιχειρήσετε ποτέ να επισκευάσετε το μηχάνημα, εάν δεν διαθέτετε τα κατάλληλα μέσα και τις απαιτούμενες τεχνικές γνώσεις. Κάθε εργασία που δεν εκτελείται σωστά οδηγεί αυτόματα σε ακύρωση της εγγύησης και απαλλάσσει τον κατασκευαστή από κάθε ευθύνη.

Εάν διερευνηθούν όλες οι πιθανές αιτίες και το πρόβλημα παραμένει, επικοινωνήστε με ένα εξουσιοδοτημένο κέντρο τεχνικής υποστήριξης. Εάν εμφανιστεί κάποιο πρόβλημα που δεν αναφέρεται στον πίνακα αυτό, επικοινωνήστε με ένα εξουσιοδοτημένο κέντρο τεχνικής υποστήριξης.

ΠΡΟΒΛΗΜΑ	ΠΙΘΑΝΕΣ ΑΙΤΙΕΣ	ΛΥΣΗ
Ο κινητήρας δεν παίρνει μπροστά ή η λειτουργία του είναι ασταθής (Βεβαιωθείτε ότι το καλώδιο τροφοδοσίας είναι συνδεδεμένο στο δίκτυο)	Το καλώδιο τροφοδοσίας είναι φθαρμένο	Αντικαταστήστε το: επικοινωνήστε με ένα εξουσιοδοτημένο κέντρο τεχνικής υποστήριξης
	Ο κινητήρας έχει υποστεί βλάβη	Αντικαταστήστε το: επικοινωνήστε με ένα εξουσιοδοτημένο κέντρο τεχνικής υποστήριξης
	Οι ψήκτρες είναι φθαρμένες ή έχουν υποστεί ζημιά	Αντικαταστήστε το: επικοινωνήστε με ένα εξουσιοδοτημένο κέντρο τεχνικής υποστήριξης
Ο κινητήρας δεν μπορεί να φτάσει στη μέγιστη ταχύτητα.	Η τάση δικτύου και η συχνότητα δεν είναι σωστές	Ελέγξτε τα χαρακτηριστικά του δικτύου
	Το μήκος και η διατομή της προέκτασης δεν είναι σωστές	Συνιστώμενο μήκος για καλωδίων προέκτασης (230V), βλ. πίνακα στο κεφάλαιο Εκκίνηση (<i>Συνιστώμενο μήκος και διατομή για τα καλώδια προέκτασης (230 V)</i>)
Υπερβολικοί σπινθήρες από τις ψήκτρες	Οι ψήκτρες είναι φθαρμένες ή έχουν υποστεί ζημιά	Αντικαταστήστε το: επικοινωνήστε με ένα εξουσιοδοτημένο κέντρο τεχνικής υποστήριξης
Ο κινητήρας παίρνει μπροστά και λειτουργεί, αλλά το εργαλείο κοπής δεν περιστρέφεται ⚠ ΠΡΟΣΟΧΗ: Μην αγγίζετε ποτέ τη λεπίδα όταν ο κινητήρας λειτουργεί.	Σύνδεσμος ή άξονας μετάδοσης με βλάβη	Αντικαταστήστε τον εάν απαιτείται: επικοινωνήστε με ένα εξουσιοδοτημένο κέντρο τεχνικής υποστήριξης

17 ΠΙΣΤΟΠΟΙΗΤΙΚΟ ΕΓΓΥΗΣΗΣ

Το μηχάνημα έχει σχεδιαστεί και κατασκευαστεί σύμφωνα με τις πιο προηγμένες τεχνικές παραγωγής. Η κατασκευάστρια εταιρεία παρέχει εγγύηση για τα προϊόντα της για μια περίοδο 24 μηνών από την ημερομηνία αγοράς, για ιδιωτική και ερασιτεχνική χρήση. Η εγγύηση ισχύει για 12 μήνες στην περίπτωση επαγγελματικής χρήσης.

Γενικοί όροι εγγύησης

1. Η εγγύηση ισχύει από την ημερομηνία αγοράς. Η κατασκευάστρια εταιρεία αντικαθιστά δωρεάν μέσω του δικτύου πωλήσεων και τεχνικής υποστήριξης τα ελαττωματικά εξαρτήματα λόγω αστοχίας υλικού, επεξεργασίας ή παραγωγής. Η εγγύηση δεν καταργεί τα νόμιμα δικαιώματα του αγοραστή που προβλέπει ο Αστικός Κώδικας για τις συνέπειες από ελαττώματα ή προβλήματα του διατιθέμενου προϊόντος.
2. Το τεχνικό προσωπικό παρεμβαίνει το ταχύτερο δυνατό εντός των χρονικών ορίων που καθορίζονται από τις ανάγκες οργάνωσης.
3. **Για την παροχή υποστήριξης στο πλαίσιο της εγγύησης, πρέπει να επιδείξετε στο εξουσιοδοτημένο προσωπικό το πιστοποιητικό εγγύησης, που παρέχεται παρακάτω, σφραγισμένο από τον προμηθευτή και συμπληρωμένο πλήρως, καθώς και το τιμολόγιο αγοράς ή τη νόμιμη απόδειξη με την ημερομηνία αγοράς.**
4. Η εγγύηση δεν ισχύει σε περίπτωση:
 - Εμφανούς έλλειψης συντήρησης.
 - Εσφαλμένης χρήσης ή τροποποίησης του προϊόντος.
 - Χρήσης ακατάλληλων λιπαντικών ή καυσίμων.
 - Χρήσης μη γνήσιων ανταλλακτικών ή εξαρτημάτων.
 - Επεμβάσεων από μη εξουσιοδοτημένο προσωπικό.
5. Η κατασκευάστρια εταιρεία δεν παρέχει εγγύηση για τα αναλώσιμα υλικά και τα εξαρτήματα που υπόκεινται σε φυσιολογική φθορά κατά τη λειτουργία.
6. Η εγγύηση δεν καλύπτει εργασίες αναβάθμισης ή βελτίωσης του προϊόντος.
7. Η εγγύηση δεν καλύπτει εργασίες ρύθμισης και συντήρησης που μπορεί να είναι απαραίτητες κατά την περίοδο ισχύος της εγγύησης.
8. Πιθανές βλάβες που προκαλούνται κατά τη μεταφορά πρέπει να επισημαίνονται αμέσως στο μεταφορέα, διαφορετικά η εγγύηση δεν ισχύει.
9. Για τους κινητήρες άλλων εταιρειών (Briggs & Stratton, Tecumseh, Kawasaki, Honda κλπ.) που χρησιμοποιούνται στα μηχανήματά μας, ισχύει η εγγύηση του κατασκευαστή του κινητήρα.
10. Η εγγύηση δεν καλύπτει ενδεχόμενες άμεσες ή έμμεσες βλάβες ή ατυχήματα που οφείλονται σε βλάβες του μηχανήματος ή σε αναγκαστική διακοπή της χρήσης του για μεγάλο χρονικό διάστημα.

GR

ΜΟΝΤΕΛΟ

ΑΡΙΘ. ΣΕΙΡΑΣ

ΑΓΟΡΑΣΤΗΣ

ΗΜΕΡΟΜΗΝΙΑ

ΑΝΤΙΠΡΟΣΩΠΟΣ

Μην αποστείλετε το απόκομμα! Επισυνάψτε το μόνο σε ενδεχόμενη αίτηση τεχνικής εγγύησης.

1 GİRİŞ.....	147
1.1 KILAVUZ NASIL OKUNMALI	147
2 SEMBOLLER VE İKAZ İŞARETLERİ (ŞEK. 1).....	148
3 ELEKTRİKLİ MOTORLU TIRPAN PARÇALARI (ŞEK. 2).....	148
4 GÜVENLİK KURALLARI	149
5 KORUYUCU GÜVENLİK GİYSİSİ.....	150
6 MONTAJ	151
6.1 GÜVENLİK KORUYUCUSUNUN MONTAJI 600 W.....	151
6.2 GÜVENLİK KORUYUCUSUNUN MONTAJI 850 W.....	151
6.3 MİSİNALI KAFANIN TAKILMASI (ŞEK. 8)	151
6.4 KULP MONTAJI (ŞEK. 9).....	151
7 ÇALIŞTIRMA.....	151
7.1 MOTORLU TIRPANIN ÇALIŞMASI.....	151
7.1.1 ASKI (850 W).....	151
7.1.2 ŞEBEKEYE BAĞLANTI	152
7.2 ÇALIŞTIRMA.....	153
8 MOTORU DURDURMA	153
9 KULLANIM.....	154
9.1 YASAK OLAN KULLANIMLAR.....	154
9.2 ÇALIŞMA ALANI ÖNLEMLERİ	154
9.3 ÇALIŞMA TEKNİKLERİ	155
10 NAKLİYE.....	157
11 BAKIM	157
11.1 MİSİNALI KAFA	158
11.2 MİSİNANIN MONTAJI (TR 61E - 8061)	158
11.3 MİSİNANIN MONTAJI (TR 91E - 8091)	158
11.4 ELEKTRİKLİ MOTOR.....	158
11.5 OLAĞANDIŞI BAKIM.....	159
12 MUHAFAZA.....	159
13 TEKNİK VERİLER.....	160
14 UYGUNLUK BEYANI	161
15 BAKIM TABLOSU.....	162
16 ARIZA TEŞHİSİ.....	162
17 GARANTİ ŞARTLARI	164

1 GİRİŞ

Bir Emak ürününü seçtiğiniz için teşekkür ederiz.

Yetkili bayi ve servis ağıımız, her hangi bir ihtiyacınız için her zaman hizmetinizdedir.



DİKKAT

Makineyi doğru şekilde kullanmak ve kazaları önlemek için, bu kılavuzu azami dikkat göstererek okumadan çalışmaya başlamayın.



DİKKAT

Bu kılavuz, kullanım ömrü süresince makinenin yanında bulundurulmalıdır.

Kılavuzda, gerekli kontrollerin ve ilgili bakım işlemleri talimatlarının yanı sıra çeşitli parçaların işletimiyle ilgili açıklamalar da verilmektedir.

NOT

Bu kılavuzda yer alan açıklamalar ve çizimler tamamen bağlayıcı ve zorlayıcı özellik taşımamaktadırlar. Üretici, her seferinde bu kılavuzu güncelleme yükümlülüğü olmaksızın üründe değişiklikler yapma hakkını saklı tutar.

Sayılar örnek amaçlıdır. Gerçek bileşenler gösterilenlerden farklı olabilir. Tereddüdünüz olması halinde, bir Yetkili Servise başvurunuz.

1.1 KILAVUZ NASIL OKUNMALI

Kılavuz, bölümlere ve paragraflara ayrılmıştır. Her paragraf, ait olduğu bölümün alt maddesidir. Başlıklara veya paragraflara yapılan atıflar, böl. veya par. kısaltmaları ve ilgili sayılar ile belirtilmiştir. Örnek: "böl. 2" veya "par. 2.1".

İşletim talimatlarının yanı sıra bu kılavuz, özellikle dikkat etmenizi gerektiren paragraflar da içermektedir. Bu tür paragraflar, aşağıda tanımlanan sembollerle işaretlenmiştir:



DİKKAT

Kaza veya kişisel yaralanma, ölüm ya da ciddi hasar tehlikesi arz eden durumlarda.



İKAZ

Makinenin veya bileşenlerinin zarar görmesi riskinin söz konusu olduğu durumlarda.

NOT

Önceki güvenlik mesajlarının talimatlarına ilave bilgiler verir.

Bu kullanma talimatındaki şekiller, 1, 2, 3 vb. olarak numaralandırılmıştır. Şekillerde gösterilen bileşenler, uygun şekilde harfler veya sayılarla işaretlenmiştir. Şekil 2'deki bileşen C'ye yapılan atıf/gönderme, şu şekilde gösterilir: "Bkz. C, Şek. 2" veya basitçe "(C, Şek. 2)". Şekil 1'deki bileşen 2'ye yapılan atıf/gönderme, şu şekilde gösterilir: "Bkz. 2, Şek. 1" veya basitçe "(2, Şek. 1)".

2 SEMBOLLER VE İKAZ İŞARETLERİ (ŞEK. 1)

1. Bu makineyi kullanmadan önce kullanım ve bakım kitapçığını okuyunuz.
2. Kask, gözlük ve kulaklık takın.
3. Fırlayan cisimlere dikkat ediniz.
4. Kişileri 15 m mesafede tutunuz.
5. Bu sembol Uyarı ve İkazı ifade eder.
6. Elektrik kablosu hasarlı veya kopuk ise, fişi derhal şebeke prizinden çekiniz.
7. Elektrikli motorlu tırpanı yağmur altında veya yoğun nemli ortamlarda bırakmayınız.
8. Çift yalıtımlı aygıt.
9. Teknik veriler.
10. Garanti edilen ses gücü seviyesi.
11. CE uygunluk işareti.
12. Makine tipi: **ELEKTRİKLİ MOTORLU TIRPAN.**
13. Seri numarası.
14. Üretim yılı.
15. **Elektrikli ve elektronik cihazlardaki zararlı maddelerin kullanımını azaltma ve atıkların elden çıkarılması ile ilgili 2011/65/CE ve 2012/19/CE sayılı yönetmelikler uyarınca.** Cihaz üzerindeki çarpı ile gösterilen çöp kutusu simgesi, kullanım ömrünü tamamlayan ürünün diğer atıklardan ayrı olarak toplanması **gerektiğini** göstermektedir. Bu nedenle kullanıcı, kullanım süresi dolmuş olan cihazı elektrikli ve elektronik atıklar için öngörülmuş ayrı toplama merkezlerine teslim etmeli veya buna eşdeğer **yeni bir cihaz satın alırken bire bir şekilde satıcıya teslim etmelidir.** Kullanım süresi sona ermiş olan cihazların yeniden değerlendirilmeleri, muameleden geçirelmeleri veya çevreyle dost bir şekilde bertaraf edilmeleri için uygun bir şekilde diğer çöplerden ayrı olarak toplanmaları, çevre ve insan sağlığı üzerine olabilecek negatif etkilerden önlenmesine ve bu cihazların parçalarının değerlendirilmesine katkıda bulunur. Ürünün kullanıcı tarafından uygunsuz şekilde atılması, ulusal kanunlarda öngörülen cezaların uygulanmasını gerektirir.

3 ELEKTRİKLİ MOTORLU TIRPAN PARÇALARI (ŞEK. 2)

1. Askı (TR 91E - 8091)
2. Transmisyon borusu
3. Naylon kafası
4. Kafa koruması
5. Askı bağlantısı
6. Çalıştırma düğmesi
7. Güvenlik akım kesici
8. Elektrik fişi
9. Elektrikli motor
10. Misina kesme bıçağı
11. Arka kulp
12. Arka kulp

4 GÜVENLİK KURALLARI

⚠ DİKKAT

Makine, doğru kullanıldığında hızlı çalışan, rahat ve etkin bir araçtır; eğer doğru bir şekilde kullanılmazsa veya gerekli önlemler alınmazsa tehlikeli bir alete dönüşebilir. İşinizin daima zevkli ve güvenli olması için, burada aşağıda yer alan güvenlik kurallarına ve kılavuzda yer alan talimatlara uymaya özen gösteriniz.

⚠ DİKKAT

Ünitenizin besleme sistemi çok düşük şiddetli bir elektromanyetik alan üretir. Bu alan bazı pacemaker'ları (kalp pili) etkileyebilir. Ciddi veya ölümcül yaralanma riskini azaltmak için, pacemaker kullanan kişiler bu makineyi kullanmadan önce doktorlarına ve pacemaker üreticisine danışmalıdır.

⚠ DİKKAT

Ulusal düzenlemeler makinenin kullanımına yönelik kısıtlamalar getirebilir.

1. Kullanım şekli hakkında özel olarak bilgilendirilmeden çit biçme makinesini kullanmayın. İlk kez kullanıyor olması halinde operatör sahada kullanmadan önce deneme yapmalıdır.
2. Bu Kılavuzu itinayla saklayın ve makinenin her kullanımı öncesinde bu Kılavuza başvurun.
3. Motorlu tırpan yalnızca fiziksel sağlığı yerinde ve kullanım kurallarını bilen yetişkin kişiler tarafından kullanılmalıdır.

Fiziksel bir yorgunluk, alkol etkisinde veya alınmış bir ilaç etkisinde olma gibi durumlarda elektrikli motorlu tırpanı kullanmayın.
4. Elektrikli motorlu tırpanı yalnızca uzman kişilere ve makinenin işleyişini ve kullanımını iyi bilen kişilere verin ve kullandırın. Aynı zamanda, kullanmaya başlamadan önce okumak üzere kullanım talimatlarını içeren kılavuzu da temin edin.
5. Kullanırken bot, kalın pantolon, eldiven, gözlük, kulaklık ve kask gibi işe uygun koruyucu giysiler ve aksesuarlar kullanın. Üzerinize tam oturan ve rahat kıyafetler giyin (bkz. 5 *KORUYUCU GÜVENLİK GİYSİSİ* bölümü).
6. Elektrikli motorlu tırpanın kullanımı esnasında çalışma alanınızın 15 metre kadar içinde kimsenin bulunmasına izin vermeyin.
7. Elektrikli motorlu tırpana, yalnızca imalatçı firmanın kullanmanızı önerdiği aksesuarlar (aletler) takılmalıdır (bkz. Tablo 2 *Önerilen kesme seçenekleri*). Elektrik fişini takmadan önce, kesme ucun montajını yapın.
8. Elektrikli motorlu tırpanın bilgi etiketinden belirtilen gerilim ve frekansın bağlantı şebekesine uygun olup olmadığını kontrol edin (bkz. bölüm 2 *SEMBOLLER VE İKAZ İŞARETLERİ (ŞEK. 1)*).
9. Arızalı ve/veya uyumlu olmayan kablolar, fişler veya uzatmalar kullanmayın.
10. Neopren veya her durumda dış mekan kullanımı için tasarlanmış güvenlik fişli çift yalıtımlı uzatma kabloları kullanın.
11. Kablo hasarlı veya kopuk ise, fişi derhal şebeke prizinden çekin.
12. Elektrik bağlantı kablosu, kişilerin veya araçların kendilerine zarar vermesini, onları ve sizi tehlikeye atmasını engelleyecek şekilde yerleştirilmelidir.

13. Çalışırken kablonun her zaman kafanın hareket alanından uzakta olduğunu ve gerilim altında olmadığını kontrol edin. Diğer elektrik kablolarının yakınında kesim yapmayın.
14. Herhangi bir bakım veya taşıma işlemini gerçekleştirmeden önce, fişin elektrik şebekesiyle bağlantısını kesin.
15. Elektrikli motorlu tırpanı patlayıcı veya yanıcı ortamlarda kullanmayın.
16. Elektrikli motorlu tırpanı kafa koruyucusu olmadan kullanmayın.
17. Elektrikli motorlu tırpanı yağmur altında veya yoğun nemli ortamlarda bırakmayınız.
18. Motoru, kol monte edilmemiş halde çalıştırmayın.
19. Elektrikli motorlu tırpanı çim olmayan başka materyalleri kesmek için kullanmayın.
20. Hasar görmüş, hatalı tamir edilmiş, yanlış monte edilmiş veya kurallara uygun olmayarak değiştirilmiş bir elektrikli motorlu tırpanla çalışmayın. Güvenlik cihazlarını çıkarmayın, bunlara zarar vermeyin, etkinliklerini bozmayın.
21. Tüm güvenlik ve diğer aksamlarının çalıştığından emin olmak için, elektrikli motorlu tırpanı günlük olarak kontrol edin.
22. Rutin bakım haricinde bakım veya tamir işlemi yapmayın. Bakım yaptırmak için yetkili servislere başvurun.
23. Makineye üretici tarafından tedarik edilmeyen aletlerin takılması yasaktır.
24. Tehlike ve güvenlik işaretlerini içeren etiketleri daima iyi koşullarda tutun. Hasar görmeleri veya yıpranmaları halinde bunlar zaman zaman kaybetmeden değiştirilmelidir (bkz. 2 *SEMBOLLER VE İKAZ İŞARETLERİ* (ŞEK. 1) bölümü).
25. Makineyi kılavuzda belirtilenlerden farklı amaçlar için kullanmayınız (bkz. bölüm 9 *KULLANIM*).
26. Üçüncü şahısların veya sahip oldukları malların maruz kaldığı kazalardan veya risklerden makine sahibinin veya operatörün sorumlu tutulduğunu unutmayın.
27. Elektrikli motorlu tırpanın hizmet dışı bırakılması gerekmesi halinde, onu ortalıkta bırakmayın, doğru yeri sağlayacak bayinize teslim edin.
28. Başka herhangi bir açıklama veya öncelikli müdahale için her zaman bayinizle iletişime geçin.
29. Bu cihaz, güvenliklerinden sorumlu bir kişi tarafından cihazın kullanımı konusunda gözlem altında değilse veya bu konuda eğitilmemişler ise fiziksel, duyuşsal veya zihinsel yetenekleri kısıtlı veya deneyim ve bilgisi olmayan kişiler (çocuklar dahil) tarafından kullanılmak üzere tasarlanmamıştır. Cihazla oynamadıklarından emin olmak için çocukların gözetim altında tutulması gerekir.

5 KORUYUCU GÜVENLİK GİYSİSİ



DİKKAT

Elektrikli motorlu tırpanı kullanırken gerekli emniyet açısından her zaman için onaylı bir koruyucu giysi giyin. Koruyucu giysilerin kullanımı yaralanma riskini ortadan kaldırmaz, fakat bir kaza halinde yaralanmanın etkisini azaltır. Uygun koruyucu giysiler seçimi hakkında bilgi almak için satıcınız ile temasa geçin.

Koruyucu giysi size uygun olmalı ve hareketinizi engellememelidir. Uygun koruyucu kıyafet giyin. **Ceket, önlük, koruyucu dizlik aksesuarları idealdir.** Çalılara takılabilecek gevşek

giysiler, eşarplar, kravatlar veya takılar kullanmayınız. Saçlarınızı toplayınız ve korumaya alınız (örneğin, bir eşarp, başlık, bir kask v.s. ile).

Takviyeli, kaymayan ve burnu çelik takviyeli olan güvenlik ayakkabıları giyiniz.

Koruyucu gözlükler veya yüz koruyucu süzgeçler takınız.

Gürültü önleyici aparat takınız; örneğin kep veya susturucu aparatlar gibi. Sesli tehlike sinyallerinin (bağırma, alarmlar, vs.) işitilmesi kısıtlanacağından, işitme koruyucuların kullanımı daha fazla dikkat ve tedbir gerektirir.

Titreşimlerin maksimum emilimini sağlayan eldivenler giyiniz.

6 MONTAJ

6.1 GÜVENLİK KORUYUCUSUNUN MONTAJI 600 W

1. Metal koruyucuyu şafta, kullanıcının rahatça çalışmasına olanak verecek pozisyonda vidalayın (C, Şek. 4).
2. Kapağı çıkarınız (A, Şek. 3).
3. Göbek-kafa-koruma tertibatını şaft borusuna takın ve vidayı (B, Şek. 4) sıkın; vidayı sıkarken, göbek-koruma ünitesini okla gösterilen yönde (bkz. Şek. 4) hafifçe itilmiş bir şekilde tutun.
4. Montajın sonunda, ünite Şek. 5 şeklindeki gibi görünmelidir.

6.2 GÜVENLİK KORUYUCUSUNUN MONTAJI 850 W

Vidaları (C, Şek. 6) kullanarak koruyucuyu şaft borusuna sabitleyin; koruyucuyu montajdan sonra şekilde (bkz. Şek. 7) gösterildiği gibi görünecek şekilde yerleştirin.

6.3 MİSİNALI KAFANIN TAKILMASI (ŞEK. 8)

Kafa sabitleme pimini (H) deliğe (L) geçirin ve kafayı (N) elle saatin tersi yönünde çevirerek sıkıştırın.

6.4 KULP MONTAJI (ŞEK. 9)

Sapı şafta geçirin ve (A) vidalarını, rondelalarını ve somunlarını kullanarak sabitleyin. Sapın yeri kullanıcının gereksinimlerine göre belirlenecektir.

7 ÇALIŞTIRMA

7.1 MOTORLU TIRPANIN ÇALIŞMASI

7.1.1 Askı (850 W)

Elektrikli motorlu tırpanın dengeli olmasını ve yerden belirli bir yükseklikte sabit tutulmasını sağlar (Şek. 10).

- Elektrikli motorlu tırpanı kayış düzenine (Şek. 11, Şek. 12, Şek. 13) asın.
- Tek ya da çift askıyı takın.
- Elektrikli motorlu tırpan doğru bir yüksekliğe gelecek şekilde kemeri (A, Şek. 14) ayarlayın.

7.1.2 Şebekeye bağlantı

⚠ DİKKAT

Fişi şebeke prizine takmadan önce, voltajı kontrol edin ve aşağıdaki tabloda belirtilen verilerle eşleştikten emin olun. Uzatma kablosu boyutlarının belirtildiği gibi olup olmadığını kontrol edin. Aksi takdirde, motorda onarılamaz hasarla sonuçlanan bir voltaj düşüşü meydana gelebilir. Motor çift yalıtımlı tipte olduğundan, toprak bağlantısı olmazsa olmaz değildir.

⚠ İKAZ

Kazara çalıştırma riskini azaltmak için, makineyi asla fişi takılı halde iken parmağınızı çalıştırma sivicinin üzerinde tutarak taşımayınız. Fişi takılırken, sivicin kapalı olduğundan emin olunuz.

⚠ DİKKAT

Elektrik kablosunu uygunsuz şekilde kullanmayın. Elektrik kablosunu ısı kaynaklarından, yağdan ve keskin kenarlardan uzak tutunuz.

⚠ DİKKAT

Tablo 1 Uzatma kabloları için önerilen uzunluklar ve kesitler (230 V)

Uzunluk	Minimum iletken kesiti
0 ÷ 20 metre	1 mm ²
20 ÷ 50 metre	1.5 mm ²
50 ÷ 100 metre	4 mm ²

Şebekede gerekli voltaj:

230 V - 10 A kapasiteli ve 8 A gecikmeli koruma sigortalı.

Elektrik kabloları şu özelliklere sahip olmalıdır:

- eğer kauçuk yalıtım ile donatılmış ise, 60245 IEC 53'e uygun tipte, sert kauçuk kaplamalı esnek kablolar
- eğer polivinil klorür yalıtım ile donatılmış ise, 60227 IEC 53 uygun tipte, polivinil klorür kaplamalı tipte esnek kablolar.

⚠ İKAZ

Neopren veya her durumda dış mekan kullanımı için tasarlanmış güvenlik fişli, çift yalıtımlı kablolar kullanmanız önerilir. Bağlantı fişlerini ve elektrik uzatma kablosunu sıkça kontrol edin ve hasar görmüşse değiştirin. Fiş üzerinde hiç bir şekilde değişiklik yapmayınız. Elektrik kablosu yalnızca yetkili bir personel tarafından değiştirilmelidir.

7.2 ÇALIŞTIRMA



İKAZ

Kullanmadan önce, besleme kablosunu uygun bölmeye sabitleyiniz (bkz. Şek. 17, Şek. 18).



DİKKAT

Elektrikli motorlu tırpanı kullanmadan önce güvenlik önlemlerini okuyunuz. Elektrik fişini şebekeye bağlayın.

Elektrikli motorlu tırpanı 30 mA'lik diferansiyel siviçle korunan bir besleme hattına bağlayınız.

Elektrikli motorlu tırpanı yalnızca çalışma bölgesinin iyi şekilde aydınlatılmış olması halinde kullanınız.

Elektrikli motorlu tırpanı yalnızca ellerinizin ve ayaklarınızın kesme bölgesinden uzakta olması halinde çalıştırınız.



DİKKAT

Elektrikli motorlu tırpanı her iki elinizle sıkıca kavrayınız (Şek. 15). Vücudunuzun daima borunun sol tarafında kalmasına dikkat ediniz. Asla kolu/kulpu çapraz tutarak kullanmayınız. Solak kullanıcılar ayrıca bu talimatları da okumalıdır. Uygun bir kesme pozisyonu alın.

Emniyet sivicini hareket ettiriniz (A, Şek. 16), daha sonra elektrikli motorlu tırpanı çalıştırmak için çalışma sivicini hareket ettiriniz (B).



DİKKAT

Bu makine, elektrikli motorun aşırı yüklenmesi gibi durumlarda otomatik olarak müdahale ederek elektrikli motorlu tırpanı durduran bir termik koruyucu ile donatılmıştır. Termik koruyucu müdahale ettiğinde, sadece birkaç dakika sonra motoru çalıştırarak çalışmaya devam etmek mümkündür. Kazara çalıştırma riskini azaltmak için, çalıştırma sivicini basılı tutmayınız.

8 MOTORU DURDURMA



DİKKAT

Titreşimlere maruz kalmak, kan dolaşımı veya sinir sistemi sorunları olan kişiler için zararlı olabilir. Uyuşma, duyu kaybı, normal kuvvette azalma veya cilt renginde değişiklik gibi fiziksel belirtiler yaşamanız halinde bir hekime başvurun. Bu semptomlar genellikle parmaklarda, ellerde veya bileklerde görülür.

Durdurma



DİKKAT

Çalıştırma anahtarı kapatıldıktan sonra bile, kesici uç birkaç saniye daha dönmeye devam eder.

DİKKAT

Elektrikli motorlu tırpan kullanımda değilken, şebekeye bağlı halde bırakmayın.
Elektrikli motorlu tırpanı çocukların erişemeyeceği bir yerde saklayın.

9 KULLANIM

9.1 YASAK OLAN KULLANIMLAR

DİKKAT

Daima güvenlik önlemlerine uyunuz. Elektrikli motorlu tırpan sadece otları veya ufak çalılıkları kesme için kullanılır. Her hangi başka bir materyalin kesilmesi yasaktır. Elektrikli motorlu tırpanı herhangi bir şeyi kaldırmak, taşımak veya kırmak ya da bir yere çakmak için kullanmayınız. Elektrikli motorlu tırpanın üretici tarafından önerilmeyen aletlere takılması veya önerilmeyen uygulamalarda kullanılması yasaktır.

DİKKAT

Kullanmadan önce, besleme kablosunu ve uzatmayı kontrol ederek hasar veya aşınma izlerini gidiniz. Kablonun kullanım esnasında aşınması halinde, derhal fişini elektrik prizinden çekiniz. Fişini elektrik prizinden çekmeden kabloya dokunmayınız. Kablonun zarar görmesi veya aşınma izlerinin bulunması halinde makineyi kullanmayınız.

İKAZ

Eğik transmisyon miline sahip makineler üzerine hiçbir disk monte edilemez, yalnız naylon iplikli kafalar monte edilebilir.

DİKKAT

Elektrikli motorlu tırpanı asla zemin seviyesinin üzerinde, kesme aparatı zemine dik şekilde kullanmayınız. Elektrikli motorlu tırpanı asla kesme makinesi olarak kullanmayınız.

DİKKAT

Yağmurda ve ıslak veya çok nemli ortamlarda (elektrik motoru suya karşı korumalı değildir), görüşün zayıf olduğu, çok soğuk veya yüksek sıcaklıklarda kesim yapmayın.

9.2 ÇALIŞMA ALANI ÖNLEMLERİ

- Motor açılırken, ellerinizi ve ayaklarınızı kesme aparatından uzak tutunuz.
- Çalışmaya başlamadan önce, çalışma esnasında kesme aparatı tarafından fırlatılabilecek taşların, camların, metal parçacıklarının, atıkların ve diğer nesnelerin bulunmadığından emin olmak için çevreyi kontrol ediniz.
- Anormal bir şekilde çalışmaya başlaması halinde makinenin fişini elektrik prizinden çekiniz.

- **Elektrikli motorlu tırpanı asla tek elle tutarak çalıştırmayı denemeyiniz. Elektrikli motorlu tırpanın kontrolünü kaybetmeniz ciddi veya ölümcül kazalara sebebiyet verebilir.**
- Dengenizin kaybolmasını önlemek için, toprak zemin üzerinde daima iki ayağınız üzerinde durarak kesme işlemi yapınız.
- Diğer elektrik kablolarının yakınında kesim yapmayın.
- Taşlara ve diğer nesnelere çarpmamak için yere çok yakın kesim yapmayınız.
- Sadece, görüş seviyesi ve ışık, net bir biçimde görmeye yeterli olduğunda kesme işlemi yapınız.
- **El merdiveni üzerinde kesme işlemi yapmayınız, bu son derece tehlikelidir.**
- Koruyucu kulaklıklar takmanız halinde özellikle dikkat edin ve tetikte olun çünkü bu gibi teçhizatlar tehlike işareti veren sesleri (çağrılar, sinyaller, uyarılar, vb.) duymanızı engelleyebilir.
- Eğimli veya pürüzlü zemin üzerinde çalışırken son derece tetikte olunuz.

DİKKAT

Makineyi asla taşlı topraklarda kesim yapmak için kullanmayınız. Sıçrayan cisimler, operatör veya izleyenlerin ciddi ya da ölümcül şekilde yaralanmalarına yol açabilir. Sıçrayan cisimlere dikkat ediniz. Daima uygun göz koruyucusu kullanınız. Asla kesici uç muhafazasının üzerine eğilmeyin. Taşlar, çöpler, vs. gözünüze sıçrayarak körlüğe veya ciddi yaralanmaya neden olabilir. Yetkisiz kişileri uzak bir mesafede tutunuz. Çocuklar, hayvanlar, izleyenler ve yardımcıları 15 m'lik güvenli bölgenin dışında tutulmalıdır. Eğer birisi yaklaşırsa derhal makineyi durdurunuz. Çalışma alanında insanların olup olmadığını kontrol etmeden üniteyi asla döndürmeyin.

9.3 ÇALIŞMA TEKNİKLERİ

Genel Çalışma Talimatları

DİKKAT

Bu bölüm, çim inceltme ve kesme ünitelerinin kullanımına ilişkin temel güvenlik kurallarını açıklamaktadır. Nasıl devam etmeniz gerektiğine karar veremediğiniz bir durumda, bir uzmana danışın. Satıcınızla veya servis merkezinizle temasa geçiniz. Yatkın olmadığınız tüm kullanımlardan sakının.

Temel güvenlik kuralları

1. Çevrenize dikkat ederek aşağıdaki hususlardan emin olunuz:
 - insanların, hayvanların veya diğer nesnelere makine kontrolünüzü etkileyemeyeceğinden
 - insanların, hayvanların, vs. kesici uca temas edemeyeceği ya da kesici uçtan sıçrayan cisimlerin etrafa fırlamayacağından.



DİKKAT

Kaza anında ilk yardım müdahalesi almak mümkün değilse üniteyi kullanmayın.

2. Güvenli bir şekilde durabildiğinizden ve hareket edebildiğinizden emin olunuz. Aniden hareket etmeniz gerekmesi ihtimaline karşı çevrenizdeki olası engelleri (kökler, kayalar, dallar, hendekler, vb.) kontrol ediniz. Eğimli zemin üzerinde çalışırken çok dikkat ediniz.
3. Başka bir alana hareket etmeden önce fişini elektrik prizinden çekiniz.
4. Motor çalışırken makineyi asla yere koymayınız.
 - Daima doğru teçhizat kullanınız.
 - Teçhizatın iyi takılmış olduğundan emin olunuz.
 - Çalışmanızı dikkatlice planlayınız.



DİKKAT

Ciddi yaralanmaları önlemek için, motor çalışır halde iken veya kesme aparatı hareket ederken kesilen materyali aletten çıkarmayın. Yaralanma riskini önlemek için, başlığın etrafına dolaşmış materyali çıkarmadan önce motoru ve kesme teçhizatını durdurunuz.

Çalıştırmadan önce kontrol ediniz

Trimer başlığının ve trimer koruyucunun hasar görüp görmediğini ve çatlayıp çatlamadığını kontrol ediniz. Çatlamış olmaları halinde kafayı ve trimer korumasını değiştirin (Şek. 19).

Güvenlik koruyucusuna monte edilmiş olan misina kesme bıçağının (A, Şek. 20) keskin olduğunu kontrol edin.



DİKKAT

Üniteyi asla koruyucu olmadan veya kusurlu koruyucuyla kullanmayın. Makineyi asla, transmisyon şaftı olmadan kullanmayınız.

Trimer başlıkla çim düzeltimi



DİKKAT

Belirtilen kesme çapından daha uzun kordon kullanmayın. Doğru biçimde monte edilmiş koruyucunun içinde hazır bulunan kesici, şeridi kendi uzunluğuna göre otomatik olarak ayarlamaktadır. Aşırı uzun şeritler, motora aşırı yüklenme yapabilir ve hasar verebilir.

Düzeltilme

- Kafayı zeminden yukarıda bir açıyla tutunuz. Bu, işi yapan kordonun sonundaki kısımdır. Kordonun kendi normal hızında çalışmasına izin veriniz. Kordonu asla kesim yapılacak alana doğru itmeyin (Şek. 21).
- Kordon, hassas ağaç kabuklarına, çalılara ve çit direklerine zarar verebilirse de, duvarların, çitlerin ve ağaçların üzerindeki çimleri kolayca çıkarıp temizleyebilmektedir.

- Kordonu 10-12 cm olarak kısaltmak suretiyle, bitkilerin zarar görmesi riskini ve motorun hızını azaltınız.

Temizleme

- Temizleme tekniđi, tüm istenmeyen bitki örtüsünü ortadan kaldırmaktadır. Elektrikli motorlu tırpanın başlıđını zeminin hemen yukarısında tutunuz ve yana doğru yatırınız. Kordonun ucunun ağaçların, direklerin, heykellerin ve benzeri nesnelerin etrafında zeminle temas etmesini sağlayın (Şek. 22).



İKAZ

Bu teknik, kordonun aşınmasında artışa neden olur.

- Kordon, taşlar, tuğlalar, beton, metal çitler üzerinde çalışırken, ağaçlara ve ahşap çitlere temas etmesiyle oluşan aşınmaya oranla daha çabuk aşınır ve daha sık ileri besleme yapılması gerekir.

TR

Kesme

- Normal bir çim biçici kullanırken ulaşmanın zor olduđu çimlerin kesimi için elektrikli motorlu tırpan idealdir. Kordonu, kesme işlemi yaparken zemine paralel tutunuz. Çime ve üniteye (Şek. 23) zarar vermemek için, kafayı yere doğru itmekten kaçınınız.
- Normal kesme işlemi sırasında kafanın zemin üzerine sabit bir biçimde temas etmesine izin vermeyiniz. Bu çeşit bir sabit temas, kafanın hasar görmesine ve aşınmasına neden olabilir.

Süpürme

Kordonun dönüşüyle ortaya çıkan fan etkisi, çabuk ve kolay temizleme için kullanılabilir. Kordonu inceltilecek zemine paralel tutun ve dönüşümlü olarak ileri geri hareketler yapın (Şek. 24).

10 NAKLİYE



DİKKAT

Kazara çalıştırma riskini azaltmak için, makineyi asla fişi takılı halde iken veya parmađınızı çalıştırma sivicinin üzerinde tutarak taşımayınız.

11 BAKIM



DİKKAT

Herhangi bir bakım gerçekleştirmeden önce fişin elektrik şebekesine bağlantısını kesiniz.

11.1 MİSİNALI KAFAYI



İKAZ

Motoru zorlamamak için yalnız orijinal olarak verilen kalınlıkta naylon kullanınız (Şek. 25, Şek. 26).

Kafadan daha fazla ip çıkarabilmek için çalışma anında yere hafifçe vurun. Her vuruşta yaklaşık 2,5 cm kordon/misina çıkacaktır (Şek. 27).



DİKKAT

Misinalı kafayı beton ya da taş gibi sert yüzeylere vurmayın, tehlikeli olabilir.



DİKKAT

Ciddi yaralanma riskini azaltmak için, naylon kesme tellerinin yerine asla metal özellikli kablolar veya teller kullanmayınız.

11.2 MİSİNANIN MONTAJI (TR 61E - 8061)

1. Topuzlu düğmeyi (C, Şek. 28) sökün ve bobini (D) çıkarın. Kafayı tamamen sökmek için, seeger halkasını (Şek. 29) çıkarınız.
2. Misinanın bir ucunu 10 cm daha uzun olarak ikiye katlayınız. Katlanma noktasından, göbekteki yarığa takınız (B, Şek. 32). Misinayı ok yönünde birbirlerinin üzerine gelmeyecek şekilde sarınız.
3. Sarımın sonunda, Şek. 34'deki gibi misina uçlarını yassı deliğe takınız. Yayı takınız. Misinayı deliklerden (Şek. 35) geçiriniz, dışarı doğru çekiniz ve kilidini açınız. Başlığı topuza kapatarak kilitleyiniz.

11.3 MİSİNANIN MONTAJI (TR 91E - 8091)

1. Tırnağa (Şek. 30) bastırınız ve kapağı ve iç makarayı çıkarınız.
2. Misinanın bir ucunu 14 cm daha uzun olarak ikiye katlayınız. Misinayı makaradaki uygun çentikte (B, Şek. 31) sabitleyiniz. Her misinayı yuvasına eşit biçimde ve ok yönünde iç-içe geçmeyecek şekilde sarınız.
3. Sarımın sonunda, Şek. 33'deki gibi misina uçlarını yassı yarıklara takınız. Yayı takınız. Misinayı deliklerden (Şek. 36) geçiriniz ve dışarı doğru çekiniz. Başlığı/kafayı kapağı kapatarak kilitleyiniz.

11.4 ELEKTRİKLİ MOTOR

Motor soğutma ızgaralarını basınçlı havayla (Şek. 37) periyodik olarak temizleyiniz.



DİKKAT

İzin verilmeyen tamir işlemlerini yapmayınız ve motor karterini açmayınız.

11.5 OLAĞANDIŐI BAKIM

Yoęun kullanımlarda sezon sonunda veya normal kullanımlarda iki senede bir teknik yardım aęından uzman bir teknisyen tarafından genel bir kontrol yapılmasını saęlayınız.



DİKKAT

Bu kılavuzda yer almayan tüm bakım işlemleri yetkili servis tarafından gerçekleştirilmelidir. Makinenin sürekli ve düzenli işleyişini garanti etmek için zamanla gerçekleştirmek zorunda kalacağınız yedek parça deęişimlerinde yalnızca ORJİNAL YEDEK PARÇALAR kullanmanız gerektiğini unutmayınız.



DİKKAT

İzin verilmeyen modifikasyonların yapılması ve/veya orijinal olmayan yedek parçaların kullanılması, operatör veya üçüncü şahıslarda ciddi veya ölümcül yaralanmalara neden olabilir.

TR

12 MUHAFAZA



Makine uzun bir süre kullanılmayacaksa:

- Elektrik fişin şebekeye baęlı olup olmadığını kontrol edin.
- Daha önce belirtilen bakım kurallarına uyun.
- Makinenizi kuru ortamlarda muhafaza edin, mümkün olduęu kadar yer ile doğrudan temas etmeyecek şekilde ve ısı kaynaklarından uzak tutun.
- Elektrikli motorlu tırpanı çocukların erişemeyeceęi bir yerde saklayın.

13 TEKNİK VERİLER



		TR 61E - 8061	TR 91E - 8091
Tek fazlı elektrikli motor		EMAK	
Gerilim	V	230	230
Nominal yoğunluk	A	3.0	4.2
Frekans	Hz	50	50
Güç	W	600	850
Kesme genişliği	cm	35	
Ağırlık	kg	3.7	4.0

Tablo 2 Önerilen kesme seçenekleri

Model	Kesme seçenekleri	Koruyucu
TR 61E		P.N. 60012020A
8061		P.N. 60022007R
TR 91E		P.N. 4198115CR
8091		P.N. 4198114CR

DİKKAT

Kesme aksamlarının hatalı olması halinde kaza tehlikesi daha yüksektir! Sadece önerilen kesme aksamlarını ve korumaları kullanınız.

			TR 61E - 8061	TR 91E - 8091
				
Ses basıncı	dB (A)	L_{PA} EN 50636-2-91	86.0	87.0
Belirsizlik	dB (A)		2.0	2.0
Ölçülen ses gücü seviyesi	dB (A)	2000/14/EC	94.0	95.0
Belirsizlik	dB (A)		1.0	1.0
Garanti edilen ses gücü seviyesi	dB (A)	L_{WA} 2000/14/EC	96.0	96.0
Titreşim seviyesi	m/s²	EN 50636-2-91	5.4 (sol) 3.1 (sağ)	6.4 (sol) 6.0 (sağ)
Belirsizlik	m/s²	EN 12096	2.0	2.0

14 UYGUNLUK BEYANI

Ben aşağıda imzası bulunan,

**EMAK S.p.A. via Fermi, 4 - 42011 Bagnolo in Piano (RE)
ITALY**

olarak, kendi sorumluluğum altında aşağıdaki makinenin:

1. Türü:

elektrikli motorlu tırpan

2. Markası: / Tip:

OLEO-MAC TR 61E - TR 91E

3. serisinin belirtilmesi:

EFCO 8061 - 8091

313 XXX 0001 - 313 XXX 9999 (TR 61E - 8061) -

314 XXX 0001 - 314 XXX 9999 (TR 91E - 8091)

aşağıdaki Yönergeye

**2006/42/EC - 2014/30/EC - 2011/65/EC - 2014/35/EC -
2000/14/EC ek I n° 33**

aşağıdaki uyumlaştırılmış standartlara
uygun olduğunu beyan ederim:

**EN 60335-1:2012+A14:2019 - EN 50636-2-91:2014 -
EN 55014-1:2017 - EN 55014-2:1997+A2:2008 -
EN 62233:2008 - EN 61000-3-2:2014 -
EN 61000-3-3:2013+A1:2019**

İzlenen uygunluk değerlendirmesi
prosedürleri

2000/14/ec Ek VI prosedür 1

Ölçülen ses gücü seviyesi

94.0 dB (TR 61E - 8061) - 95.0 dB (TR 91E - 8091)

Garanti edilen ses gücü seviyesi

96.0 dB (A)

Onaylayan kurumun isim ve adresi

**Eurofins Product Testing Italy S.r.l. - via Cuorgnè, n.21
10156 Torino (TO) - Italy n° 0477**

Kesme genişliği

35 cm

Yapım yeri:

Bagnolo in piano (RE) Italy - via Fermi, 4

Tarih:

05/03/2022

Teknik belgelerin verildiği yer:

İdari Merkez. - Teknik Müdürlük

Luigi Bartoli - C.E.O.

TR

15 BAKIM TABLOSU

<p>Verilen bakım aralıklarının sadece normal çalışma koşulları için geçerli olduğunu lütfen göz önünde bulundurunuz.</p> <p>Günlük çalışmanızın normalden daha ağır olması halinde, bakım aralıkları uygun şekilde kısaltılmalıdır.</p>		Her kullanım öncesi	Aylık	Hasarlı ya da Arızalıysa	Gerektiğinde	6 ay veya 50 saat	1 yıl veya 100 saat
Tüm Makine	Gözden Geçiriniz (Sızıntılar, Çatlaklar ve Aşınma)	X					
	Günlük İş Bitimi Sonrası Temizleyiniz	X					
Kumandalar (çalışma anahtarı, güvenlik anahtarı)	Çalışmasını kontrol ediniz	X					
Kesici Uçlar	Gözden Geçiriniz (Hasar ve Aşınma)	X					
Kesici Uç Koruyucusu/ Muhafazası	Gözden Geçiriniz (Hasar ve Aşınma)	X					
	Değiştiriniz			X	X		
Tüm erişilebilir vidalar ve somunlar	Denetleyiniz	X					
	Yeniden sıkılayınız		X				
Motor karteri panelleri	Temizleyiniz	X					
Besleme kablosu	Denetleyiniz: hasar ve aşınma	X					

16 ARIZA TEŞHİSİ

DİKKAT

Ünitenin çalıştırılmasının istenilmesi haricinde, aşağıdaki tabloda önerilen tüm düzeltici testleri gerçekleştirmeden önce daima üniteyi durdurunuz ve besleme kablosunun fişini çekiniz.

DİKKAT

Asla uygun tamir araç, gereçlerine ve gerekli teknik bilgilere sahip olmadan tamir girişiminde bulunmayınız. Yapılan her kötü müdahale, otomatikman garantiyi ve üreticinin tüm sorumluluğunu geçersiz kılar.

Olası tüm sebepler kontrol edildikten sonra halen problemin giderilememesi halinde, bir Yetkili Servise danışınız. Bu tabloda listelenenlerden farklı bir problemin tespit edilmesi halinde, bir Yetkili Servise danışınız.

SORUN	OLASI NEDENLER	ÇÖZÜM
Motor çalışmıyor veya düzensiz şekilde çalışıyor (Besleme kablosunun elektrik prizine takılı olduğundan emin olunuz)	Besleme kablosu hasarlı	Değiştiriniz: Bir Yetkili Servis ile temasa geçiniz
	Motor hasarlı	Değiştiriniz: Bir Yetkili Servis ile temasa geçiniz
	Fırçalar aşınmış veya hasarlı	Değiştiriniz: Bir Yetkili Servis ile temasa geçiniz
Motor tam hıza ulaşmıyor.	Şebeke gerilimi ve frekansı uygun değil	Şebeke özelliklerini kontrol ediniz
	Uzatma kablosunun uzunluğu ve kesiti uygun değildir	Uzatma kabloları için önerilen uzunluklar (230V); Çalıştırma bölümündeki tabloya bakınız (<i>Uzatma kabloları için önerilen uzunluklar ve kesitler (230 V)</i>)
Fırçada aşırı kıvılcım	Fırçalar aşınmış veya hasarlı	Değiştiriniz: Bir Yetkili Servis ile temasa geçiniz
Motor marş basıyor ve çalışıyor, ancak kesme aleti dönmüyor ⚠ DİKKAT: Motor çalışırken asla bıçağa dokunmayınız.	Bağlantı parçası veya transmisyon şaftı hasarlı	Gerekirse değiştiriniz: Bir Yetkili Servis ile temasa geçiniz

17 GARANTİ ŞARTLARI

- Garanti süresi, malın teslim tarihinden itibaren başlar ve 2 (iki) yıldır.
- Malın bütün parçaları dahil olmak üzere tamamı garanti kapsamındadır.
- Malın ayıplı olduğunun anlaşılması durumunda tüketici, 6502 sayılı Tüketicinin Korunması Hakkında Kanun'un 11. maddesinde yer alan;
 - Sözleşmeden dönme,
 - Satış bedelinden indirim isteme,
 - Ücretsiz onarılmasını isteme,
 - Satılanın ayıpsız bir misli ile değiştirilmesini isteme, haklarından birini kullanabilir.
- Tüketicinin bu haklardan ücretsiz onarım hakkını seçmesi durumunda satıcı; işçilik masrafı, değiştirilen parça bedeli ya da başka herhangi bir ad altında hiçbir ücret talep etmeksizin malın onarımını yapmak veya yaptırmakla yükümlüdür. Tüketici ücretsiz onarım hakkını üretici veya ithalatçıya karşı da kullanabilir. Satıcı, üretici ve ithalatçı tüketicinin bu hakkını kullanmasından müteselsilen sorumludur.
- Tüketicinin, ücretsiz onarım hakkını kullanması halinde malın;
 - Garanti süresi içinde tekrar arızalanması,
 - Tamiri için gereken azami sürenin aşılması,
 - Tamirinin mümkün olmadığının, yetkili servis istasyonu, satıcı, üretici veya ithalatçı tarafından bir raporla belirlenmesi durumlarında;
- Tüketici malın bedel iadesini, ayıp oranında bedel indirimini veya imkân varsa malın ayıpsız misli ile değiştirilmesini satıcıdan talep edebilir. Satıcı, tüketicinin talebini reddedemez. Bu talebin yerine getirilmemesi durumunda satıcı, üretici ve ithalatçı müteselsilen sorumludur.
- Malın tamir süresi 20 iş gününü geçemez. Bu süre, garanti süresi içerisinde mala ilişkin arızanın yetkili servis istasyonuna veya satıcıya bildirim tarihi, garanti süresi dışında ise malın yetkili servis istasyonuna teslim tarihinden itibaren başlar. Malın arızasının 10 iş günü içerisinde giderilememesi halinde, üretici veya ithalatçı; malın tamiri tamamlanıncaya kadar, benzer özelliklere sahip başka bir malı tüketicinin kullanımına tahsis etmek zorundadır. Malın garanti süresi içerisinde arızalanması durumunda, tamirde geçen süre garanti süresine eklenir.
- Malın kullanma kılavuzunda yer alan hususlara aykırı kullanılmasından kaynaklanan arızalar garanti kapsamı dışındadır.
- Tüketici, garantiden doğan haklarının kullanılması ile ilgili olarak çıkabilecek uyuşmazlıklarda yerleşim yerinin bulunduğu veya tüketici işleminin yapıldığı yerdeki Tüketici Hakem Heyetine veya Tüketici Mahkemesine başvurabilir.
- Satıcı tarafından bu Garanti Belgesinin verilmemesi durumunda, tüketici Gümrük ve Ticaret Bakanlığı Tüketicinin Korunması ve Piyasa Gözetimi Genel Müdürlüğü'ne başvurabilir.

ÜRETİCİ FİRMANIN

ÜNVANI:	EMAK S.P.A
ADRESİ:	Via E. Fermi, 4 - 42011 Bagnolo in Piano (Reggio Emilia) ITALYA
WEB:	www.emak.it
TEL/FAX:	+390522951555
E-mail:	info@emak.it

İTHALATÇI FİRMANIN

ÜNVANI:	SEMAK MAKİNA TİC. VE SAN. A.S.
MERKEZ ADRESİ:	GEBZE GÜZELLER O.S.B. İNÖNÜ MAH. ASIK VEYSEL SOK. NO:2 GEBZE /KOCAELİ - TÜRKİYE
WEB:	www.semak.com.tr
E-mail:	info@semak.com.tr

SERVİS İSTASYONUNUN

ÜNVANI	ADRESİ	YETKİLİSİ	TEL/FAX
SEMAK MAKİNA TİC. VE SAN. A.S.	GEBZE GÜZELLER ORGANİZE SANAYİ BÖLGESİ İNÖNÜ MAH. ASIK VEYSEL SOK. NO:2 GEBZE /KOCAELİ - TÜRKİYE	SELİM KELES	0262 723 2900 / 0262 723 2929

1 ÚVOD	166
1.1 JAK ČÍST PŘÍRUČKU	166
2 VYSVĚTLENÍ SYMBOLŮ A BEZPEČNOSTNÍCH UPOZORNĚNÍ (OBR. 1)	167
3 SOUČÁSTI ELEKTRICKÉ STRUNOVÉ SEKAČKY (OBR. 2)	167
4 BEZPEČNOSTNÍ PŘEDPISY	168
5 BEZPEČNOSTNÍ OCHRANNÝ ODĚV	169
6 MONTÁŽ	170
6.1 MONTÁŽ OCHRANNÉHO KRYTU 600 W	170
6.2 MONTÁŽ OCHRANNÉHO KRYTU 850 W	170
6.3 MONTÁŽ STRUNOVÉ HLAVY (OBR. 8)	170
6.4 MONTÁŽ RUKOJETI (OBR. 9)	170
7 UVEDENÍ DO PROVOZU	170
7.1 PŘÍPRAVA K PRÁCI	170
7.1.1 POPRUHY (850 W)	170
7.1.2 PŘIPOJENÍ K ELEKTRICKÉ SÍTI	171
7.2 UVEDENÍ DO PROVOZU	172
8 ZASTAVENÍ MOTORU	172
9 POUŽÍVÁNÍ	173
9.1 ZAKÁZANÉ POUŽÍVÁNÍ	173
9.2 ZÁSADY BEZPEČNOSTI NA PRACOVÍŠTI	173
9.3 TECHNIKA PRÁCE	174
10 PŘEPRAVA	176
11 ÚDRŽBA	176
11.1 STRUNOVÁ ŽACÍ HLAVA	176
11.2 VÝMĚNA NYLONOVÉ STRUNY (TR 61E - 8061)	177
11.3 VÝMĚNA NYLONOVÉ STRUNY (TR 91E - 8091)	177
11.4 ELEKTRICKÝ MOTOR	177
11.5 MIMOŘÁDNÁ ÚDRŽBA	177
12 SKLADOVÁNÍ	178
13 TECHNICKÉ ÚDAJE	179
14 PROHLÁŠENÍ O SHODĚ	180
15 TABULKA ÚDRŽBY	181
16 ŘEŠENÍ PROBLÉMŮ	181
17 ZÁRUČNÍ LIST	183

1 ÚVOD

Děkujeme, že jste si zakoupili výrobek značky Emak.

Naše síť autorizovaných prodejců a dílen je vám plně k dispozici pro jakékoli potřeby.

POZOR

Abyste stroj mohli správně používat a vyhnuli se nehodám, nezačínejte práci, než si přečtete pozorně tento návod k obsluze.

POZOR

Tento návod musí být k dispozici u stroje po celou dobu jeho životnosti.

V tomto návodu najdete vysvětlení činnosti různých částí stroje a pokyny k provádění potřebných kontrol a údržby.

CZ

POZNÁMKA

Ilustrace a specifikace uvedené v tomto návodu nejsou přísně závazné. Výrobce si vyhrazuje právo na provádění změn bez předchozího upozornění.

Obrázky jsou orientační. Skutečné komponenty se mohou lišit od těch zobrazených. V případě pochybností kontaktujte autorizované servisní středisko.

1.1 JAK ČÍST PŘÍRUČKU

Příručka je rozdělena do kapitol a odstavců. Každý odstavec je dílčí úrovní příslušné kapitoly. Odkazy na nadpisy nebo odstavce jsou označeny zkratkou kap. nebo odst., pak následuje příslušné číslo. Příklad: "kap. 2" nebo "odst. 2.1".

Kromě návodu k obsluze a údržbě obsahuje tato příručka i informace, které vyžadují zvláštní pozornost. Tyto informace jsou označeny následujícími symboly:

POZOR

Pokud hrozí nebezpečí nehod, zranění osob, smrtelných zranění nebo vážných poškození věcí.

OPATRNĚ

Pokud hrozí nebezpečí poškození stroje nebo jeho jednotlivých dílů.

POZNÁMKA

Poskytuje dodatečné informace k pokynům v předchozích bezpečnostních zprávách.

Obrázky v tomto návodu k obsluze jsou číslovány 1, 2, 3 atd. Součásti zobrazené na obrázcích jsou podle potřeby označeny písmeny nebo čísly. Odkaz na komponentu C na obrázku 2 je označen slovy: "Viz C, obr. 2" nebo jednoduše "(C, obr. 2)". Odkaz na komponentu 2 na obrázku 1 je označen slovy: "Viz 2, obr. 1" nebo jednoduše "(2, obr. 1)".

2 VYSVĚTLENÍ SYMBOLŮ A BEZPEČNOSTNÍCH UPOZORNĚNÍ (OBR. 1)

1. Před prací se strojem si přečtěte návod k obsluze.
2. Noste ochrannou přilbu, brýle a sluchátka.
3. Pozor na vymrštěné předměty.
4. Ostatní osoby musí být ve vzdálenosti alespoň 15 m.
5. Tento symbol označuje upozornění a výstrahu.
6. Pokud je elektrický kabel poškozený nebo pořezaný, okamžitě vytáhněte zástrčku ze zásuvky.
7. Elektrickou strunovou sekačku nevystavujte dešti ani vysoké vlhkosti.
8. Zařízení s dvojitou izolací.
9. Technické údaje.
10. Zaručená úroveň akustického výkonu.
11. Značka CE prokazující shodu s předpisy ES.
12. Typ stroje: **ELEKTRICKÁ STRUNOVÁ SEKAČKA**.
13. Sériové číslo.
14. Rok výroby.
15. **Ve smyslu směrnic 2011/65/ES, a 2012/19/ES, které se týkají omezení používání nebezpečných látek v elektrických a elektronických zařízeních a likvidace odpadů.** Symbol přeškrtnuté popelnice vyobrazené na stroji znamená, že se výrobek po ukončení svého užívání **musí** likvidovat odděleně od ostatního odpadu. Uživatel proto musí odevzdat stroj, jehož životnost skončila, do příslušného sběrného střediska určeného pro elektronický a elektrický odpad nebo ho v případě koupě **nového stroje stejného typu vrátit prodejci podle zásady výměny nového kusu za starý**. Vhodné třídění odpadu a následný odvoz použitých spotřebičů k recyklaci, úpravě a ekologické likvidaci přispívá k omezení možných negativních dopadů na životní prostředí a na zdraví lidí a přispívá k recyklaci materiálů, z nichž se spotřebič skládá. Likvidace výrobku uživatelem, která není v souladu s předpisy, má za následek uplatnění sankcí podle zákonů daného státu.

3 SOUČÁSTI ELEKTRICKÉ STRUNOVÉ SEKAČKY (OBR. 2)

- | | |
|------------------------------------|----------------------------|
| 1. Popruh (TR 91E - 8091) | 7. Bezpečnostní vypínač |
| 2. Trubka hřídele | 8. Elektrická zástrčka |
| 3. Strunová hlava | 9. Elektrický motor |
| 4. Kryt hlavy | 10. Nůž na odřezání struny |
| 5. Uchycení popruhu | 11. Přední rukojeť |
| 6. Provozní spínač | 12. Zadní rukojeť |

4 BEZPEČNOSTNÍ PŘEDPISY

POZOR

Při správném používání je stroj pohodlným a účinným pracovním nástrojem; ale při nesprávném a neopatrném užití může být nebezpečný. Chcete-li, aby vaše práce byla vždy příjemná a bezpečná, přísně dodržujte bezpečnostní předpisy uvedené zde a dále v příručce.

POZOR

Elektrický napájecí systém v jednotce vytváří elektromagnetické pole velmi slabé intenzity. Toto pole může rušit některé kardiostimulátory. Pro snížení nebezpečí vážných nebo smrtelných zranění by se osoby s kardiostimulátorem měly poradit se svým lékařem před začátkem používání stroje.

POZOR

Národní zákonné úpravy mohou omezit používání stroje.

CZ

1. Stroj používejte až po řádném seznámení s jeho obsluhou. Osoby bez zkušeností by si měly navčítit používání nejdříve na poli.
2. Pečlivě si tento návod uschovejte a před každým použitím stroje si ho pročtěte.
3. Elektrickou strunovou sekačku smí používat pouze dospělé osoby v dobré fyzické kondici, které se seznámily s návodem k obsluze.

Nepoužívejte elektrickou strunovou sekačku ve stavu fyzické únavy nebo po požití alkoholu, drog či léků.

4. Elektrickou strunovou sekačku předávejte nebo půjčujte pouze zkušeným osobám, které jsou seznámeny s jejím chodem a správným používáním. Předajte i příručku s návodem k použití, kterou si obsluha musí přečíst ještě před začátkem práce.
5. Při práci noste vhodný oděv a bezpečnostní vybavení jako holínky, silné kalhoty, rukavice, ochranné brýle, chrániče sluchu a ochrannou helmu. Používejte přiléhavé, ale pohodlné oblečení (viz kapitola 5 *BEZPEČNOSTNÍ OCHRANNÝ ODĚV*).
6. Nedovolte jiným osobám, aby se během používání elektrické strunové sekačky zdržovaly v akčním rádiu 15 metrů.
7. Elektrická strunová sekačka se smí používat pouze se žacím příslušenstvím (nástroji), které vysloveně doporučuje výrobce (viz Tabulka 2 *Doporučená žací zařízení*). Před zasunutím síťové zástrčky proveďte montáž žacího ústrojí.
8. Zkontrolujte, zda napětí a kmitočet elektrické sítě, uvedené na identifikačním štítku elektrické strunové sekačky odpovídají hodnotám sítě, ke které se připojuje (viz kapitolu 2 *VYSVĚTLENÍ SYMBOLŮ A BEZPEČNOSTNÍCH UPOZORNĚNÍ (OBR. 1)*).
9. Nepoužívejte kabely, zástrčky nebo prodlužky, které jsou vadné nebo nevyhovují normě.
10. Používejte prodlužovací kabely z neoprénu, nebo v každém případě s dvojitou izolací s bezpečnostními zástrčkami určenými pro venkovní použití.
11. Pokud je kabel poškozený nebo pořezaný, okamžitě vytáhněte zástrčku ze zásuvky.
12. Elektrický propojovací kabel musí být umístěn tak, aby nemohl být poškozen osobami ani vozidly, a nemohl tak nikoho zranit.

13. Dávejte pozor, aby byl kabel vždy mimo pracovní rozsah hlavy a nebyl napnutý. Nesečte v blízkosti jiných elektrických kabelů.
14. Před prováděním jakékoli údržby nebo přepravy vytáhněte zástrčku ze zásuvky.
15. Elektrickou strunovou sekačku nepoužívejte ve výbušném či hořlavém prostředí.
16. Elektrickou strunovou sekačku nepoužívejte bez krytu hlavy.
17. Elektrickou strunovou sekačku nevystavujte dešti ani vysoké vlhkosti.
18. Nespouštějte motor, pokud není rameno namontované.
19. Elektrickou strunovou sekačku nepoužívejte k sečení jiných materiálů než trávy.
20. S poškozenou, špatně opravenou, špatně smontovanou nebo nevhodně upravenou elektrickou strunovou sekačkou nepracujte. Neodstraňujte, nepoškozujte ani nevyřazujte z provozu žádné bezpečnostní zařízení.
21. Elektrickou strunovou sekačku kontrolujte každý den a ujistěte se, že všechna bezpečnostní i jiná zařízení jsou funkční.
22. Neprovádějte práce nebo opravy, které překračují rámec běžné údržby. Vyhledejte autorizovaný servis.
23. Na vývodový hřídel stroje se nesmí připojovat žádné zařízení, které nebylo dodáno přímo výrobcem.
24. Udržujte všechny štítky s výstražnými a bezpečnostními značkami v dobrém stavu. V případě poškození nebo zničení je včas vyměňte (viz kapitola 2 *VYSVĚTLENÍ SYMBOLŮ A BEZPEČNOSTNÍCH UPOZORNĚNÍ (OBR. 1)*).
25. Stroj nepoužívejte k jiným účelům, než je uvedeno v příručce (viz kapitolu 9 *POUŽÍVÁNÍ*).
26. Uvědomte si, že majitel nebo pracovník obsluhy je odpovědný za úrazy nebo nebezpečí, které se stanou třetím osobám nebo jejich majetku.
27. Pokud se rozhodnete elektrickou strunovou sekačku dále nepoužívat, nevyhazujte ji do svého okolí, ale odevzdejte ji svému prodejci, který se postará o správnou likvidaci.
28. O jakékoli další informace nebo přednostní zákrok vždy požádejte svého prodejce.
29. Tento přístroj není určen k používání osobami (včetně dětí) se sníženými fyzickými, smyslovými nebo duševními schopnostmi nebo s nedostatkem zkušeností a znalostí, pokud nejsou pod dohledem nebo nejsou poučeny o používání přístroje osobou zodpovědnou za jejich bezpečnost. Děti musí být pod dohledem, aby si s přístrojem nehrály.

5 BEZPEČNOSTNÍ OCHRANNÝ ODĚV



POZOR

Při práci s elektrickou strunovou sekačkou vždy noste schválený bezpečnostní ochranný oděv. Použití ochranného oděvu neodstraní nebezpečí úrazu, ale v případě nehody sníží její následky. Při výběru vhodného oděvu si nechte poradit svým prodejcem.

Oděv musí být vhodný a pohodlný. Noste přiléhavý ochranný oděv. **Ideální je ochranná bunda a kalhoty.** Nenoste volné oblečení, šátky, kravaty či šperky, které by se mohly zachytit v podrostu. Máte-li dlouhé vlasy, stáhněte si je a chraňte (např. šátkem, baretem nebo čepicí atd.).

Noste ochrannou obuv s protiskluzovou podrážkou a ocelovými špičkami.

Noste ochranné brýle nebo obličejové masky!

Noste ochranu proti hluku; např. sluchátka nebo špunty do uší. Používání pomůcek k ochraně sluchu vyžaduje větší pozornost a opatrnost, protože vnímání výstražných zvukových signálů (křik, zvukové výstrahy apod.) je omezeno.

Noste rukavice, které co nejvíce pohlcují vibrace.

6 MONTÁŽ

6.1 MONTÁŽ OCHRANNÉHO KRYTU 600 W

1. Kryt připevněte k trubce hřídele pomocí šroubů (C, Obr. 4) v poloze, která umožní bezpečnou práci.
2. Odstraňte zátku (A, Obr. 3).
3. Sestavu náboj-hlava-kryt vložte do trubky hřídele a utáhněte šroub (B, Obr. 4); při utahování šroubu držte sestavu náboje s krytem mírně zatlačenou ve směru označeném šipkou na Obr. 4.
4. Po montáži je tato sestava jako na Obr. 5.

6.2 MONTÁŽ OCHRANNÉHO KRYTU 850 W

Kryt připevněte k trubce hřídele pomocí šroubů (C, Obr. 6); kryt umístěte tak, aby po sestavení vypadal jako na Obr. 7.

6.3 MONTÁŽ STRUNOVÉ HLAVY (OBR. 8)

Do příslušného otvoru (L) zasuněte blokovací kolík (H) a hlavu (N) zašroubujte proti směru hodinových ručiček pouze silou ruky.

6.4 MONTÁŽ RUKOJETI (OBR. 9)

Rukojeť nasadte na trubku hřídele a připevněte ji pomocí šroubů (A), podložek a matic. Polohu rukojeti lze nastavit podle potřeby uživatele.

7 UVEDENÍ DO PROVOZU

7.1 PŘÍPRAVA K PRÁCI

7.1.1 Popruhy (850 W)

Správné nastavení délky ramenního popruhu umožní správné vyvážení strunové sekačky a její správnou výšku nad terénem (Obr. 10).

- Elektrickou strunovou sekačku zavěste na ramenní popruh (Obr. 11, Obr. 12, Obr. 13).
- Používejte ramenní popruh jednoduchého typu.
- K nastavení správné výšky elektrické strunové sekačky použijte přezku (A, Obr. 14).

7.1.2 Připojení k elektrické síti

POZOR

Před zapojením zástrčky do zásuvky zkontrolujte napětí a ujistěte se, že odpovídá údajům uvedeným v níže uvedené tabulce. Zkontrolujte, zda rozměry prodlužovacího kabelu odpovídají technickým podmínkám. V opačném případě by mohlo dojít ke snížení napětí a nenapravitelnému poškození motoru. Uzemnění není nutné, protože motor má dvojitou izolaci.

OPATRŇĚ

Pro snížení rizika náhodného spuštění stroj nikdy nepřepřavujte se zástrčkou zapojenou do zásuvky a prstem na provozním spínači. Před zapojením zástrčky se ujistěte, že je spínač vypnutý.

POZOR

Elektrický kabel nepoužívejte nevhodným způsobem. Elektrický kabel se nesmí dostat do styku se zdroji tepla, olejem a ostrými hranami.

POZOR

Tabulka 1 Doporučené délky a průřezy prodlužovacích kabelů (230 V)

<i>Délka</i>	<i>Minimální průřez vodiče</i>
0 ÷ 20 metrů	1 mm ²
20 ÷ 50 metrů	1,5 mm ²
50 ÷ 100 metrů	4 mm ²

Požadované napětí elektrické sítě:

230 V - S výkonem 10 A a ochrannou pojistkou 8 A se zpomaleným účinkem.

Napájecí kabely musí mít tyto vlastnosti:

- pokud mají pryžovou izolaci, ohebné kabely s pláštěm z tvrdé pryže v souladu s 60245 IEC 53
- pokud mají izolaci z PVC, ohebné kabely s pláštěm z PVC v souladu s 60227 IEC 53.

OPATRŇĚ

Doporučujeme používat prodlužovací kabely z neoprénu, nebo v každém případě s dvojitou izolací s bezpečnostními zástrčkami určenými pro venkovní použití. Kabelové zástrčky a prodlužovací kabel často kontrolujte a zjistíte-li nějaké poškození, ihned je vyměňte. Připojovací zástrčku žádným způsobem neupravujte. Přívodní kabel smí vyměnit pouze oprávněný personál.

7.2 UVEDENÍ DO PROVOZU

OPATRNĚ

Před použitím přívodní kabel zavěste do příslušného oka (viz Obr. 17, Obr. 18).

POZOR

Než začnete s elektrickou strunovou sekačkou pracovat, pečlivě si přečtěte bezpečnostní pokyny. Zástrčku zapojte do elektrické sítě.

Elektrickou strunovou sekačku připojujte k elektrickému vedení chráněnému diferenciálním jističem s hodnotu 30 mA.

Elektrickou strunovou sekačku používejte pouze tehdy, když je pracovní prostor dobře osvětlený.

Elektrickou sekačku spusťte pouze tehdy, když máte ruce a nohy mimo oblast sečení.

POZOR

Elektrickou sekačku pevně uchopte oběma rukama (Obr. 15). Vždy stůjte tak, abyste měli tělo nalevo od trubky hřídele. Nikdy nedržte rukojeť zkříženými rukama. Tyto pokyny platí i pro leváky. Zaujměte vhodnou polohu pro sečení.

Pro spuštění elektrické strunové sekačky použijte nejdříve bezpečnostní spínač (A, Obr. 16), pak provozní spínač (B).

POZOR

Stroj je vybaven tepelnou ochranou, která zasáhne automaticky a vypne elektrickou strunovou sekačku v případě značného přetížení elektrického motoru. Když tepelná ochrana zasáhne, lze motor spustit a pokračovat v práci teprve po několika minutách. Provozní spínač nedržte stisknutý: snížíte tak riziko náhodného spuštění.

8 ZASTAVENÍ MOTORU

POZOR

Vystavení vibracím může způsobit poškození zdraví osob, které trpí problémy oběhového systému nebo nervovými problémy. Pokud se projeví fyzické symptomy, jako znečitlivění, snížení citlivosti, snížení normální síly nebo změny zabarvení pokožky, obraťte se na lékaře. Tyto symptomy se obvykle projeví na prstech, rukou nebo zápěstí.

Zastavení

POZOR

Žací zařízení se ještě několik sekund otáčí i po uvolnění provozního spínače.

⚠ POZOR

**Elektrickou strunovou sekačku nenechávejte připojenou k síti, když se nepoužívá.
Elektrickou strunovou sekačku uchovávejte mimo dosah dětí.**

9 POUŽÍVÁNÍ

9.1 ZAKÁZANÉ POUŽÍVÁNÍ

⚠ POZOR

Vždy dodržujte bezpečnostní předpisy. Elektrická strunová sekačka se smí používat pouze k sečení trávy nebo sekání malých keřů. Řezání jiných materiálů je zakázáno. Elektrickou strunovou sekačku nepoužívejte jako páku při zvedání, přemísťování nebo lámání předmětů, ani jako vzpěru. Na pohon elektrické strunové sekačky je zakázáno připojovat jiné nářadí nebo nástavce, které nejsou povoleny výrobcem.

⚠ POZOR

Před použitím zkontrolujte případná poškození a opotřebení přívodního a prodlužovacího kabelu. Pokud se kabel poškodí během používání, ihned jej odpojte od elektrické sítě. Kabelu se nedotýkejte před odpojením napájení. Stroj nepoužívejte, pokud je kabel poškozený nebo vykazuje stopy opotřebení.

⚠ OPATRNĚ

Na stroje se zakřivenou převodovou hřídelí není možné montovat žádný typ kotouče, ale pouze strunové žací hlavy.

⚠ POZOR

Nikdy nepoužívejte elektrickou strunovou sekačku s žacím ústrojím v poloze kolmo k terénu. Nikdy nepoužívejte elektrickou strunovou sekačku jako křovinořez.

⚠ POZOR

Nesečte za deště nebo v mokřém či vlhkém prostředí (elektrický motor není chráněn proti vodě), při špatné viditelnosti nebo při velmi vysokých nebo nízkých teplotách.

9.2 ZÁSADY BEZPEČNOSTI NA PRACOVÍŠTI

- Když zapínáte motor, nesmíte mít ruce ani nohy v blízkosti žacího ústrojí.
- Před začátkem práce zkontrolujte pracovní prostor a ujistěte se, že tam nejsou kameny, sklo, úlomky kovu, odpadky či jiné pevné předměty, které by mohly být během činnosti vymrštěny žacím ústrojím.
- Když stroj začne vibrovat nezvyklým způsobem, vždy jej ihned odpojte od přívodu elektrického proudu.

- **Nikdy se nepokoušejte spustit elektrickou strunovou sekačku jednou rukou. Ztráta kontroly nad elektrickou strunovou sekačkou by mohla způsobit vážná nebo smrtelná zranění.**
- Při práci vždy stůjte oběma nohama na pevné zemi, abyste neztratili rovnováhu.
- Nesečte v blízkosti jiných elektrických kabelů.
- Nesečte příliš blízko země, abyste se vyhnuli kamenům a jiným předmětům.
- Při sečení musí být dost světla a dostatečná viditelnost, abyste viděli jasně a zřetelně.
- **Je velmi nebezpečné stát při sečení na žebříku.**
- Po nasazení chrániče sluchu buďte zvlášť opatrní, protože toto vybavení může snížit vaši schopnost zaslechnout zvuky signalizující nebezpečí (volání, signály, varování apod.).
- Velmi opatrně pracujte na svažitém nebo nesoudržném povrchu.

POZOR

Nikdy nepoužívejte stroj k sečení kamenitých terénů. Odmrštěné úlomky mohou způsobit vážná nebo smrtelná zranění obsluze sekačky či jiným osobám v okolí. Dávejte pozor na odlétající předměty. Při práci si vždy chraňte zrak. Nikdy se nenaklánějte přes kryt žacího ústrojí. Kameny nebo zbytky rostlin by se mohly odrazit a vlétnout vám do očí a oslepit vás nebo vám způsobit vážné zranění. Nedovolte neoprávněným osobám, aby se přibližovaly na kratší než bezpečnou vzdálenost. Děti, zvířata, přihlížející a pomáhající osoby se musí zdržovat v bezpečné vzdálenosti minimálně 15 m. Pokud se někdo přiblíží, okamžitě jednotku zastavte. Nikdy neotáčejte jednotkou, aniž byste se nejprve přesvědčili, zda v pracovním prostoru nejsou lidé.

9.3 TECHNIKA PRÁCE

Obecné pokyny k práci

POZOR

V této části jsou popsány základní bezpečnostní předpisy pro používání jednotek k úklidu a sečení trávy. Pokud se dostanete do situace, ve které si nebudete jisti jak postupovat, obraťte se na odborníka. obraťte se na svého prodejce nebo autorizovaný servis. Pokud daná práce přesahuje vaše možnosti, nezačínejte s ní.

Základní bezpečnostní zásady

1. Sledujte prostor kolem sebe:
 - a ověřte si, že žádné osoby, zvířata ani předměty nebrání provozu jednotky
 - zajistěte, aby se lidé, zvířata apod. nedostali do kontaktu s žacím mechanismem nebo nemohli uvolnit předměty, které jím mohou být vymrštěny.

POZOR

Stroj nepoužívejte, pokud nemáte možnost přivolat pomoc v případě nehody.

2. Přesvědčte se, zda se můžete bezpečně pohybovat a stát na nohou. Zkontrolujte pracovní plochu, zda na ní nejsou možné překážky (kořeny, kameny, větve, příkopy apod.) pro případ,

že byste museli náhle přejít z místa na místo. Na svažujícím se pozemku pracujte velmi opatrně.

3. Před přechodem na jiné místo vytáhněte zástrčku ze zásuvky.
4. Jednotky nikdy nepokládejte na zem, zatímco motor běží.
 - Vždy používejte správné vybavení.
 - Ujistěte se, že vybavení je správně namontované.
 - Pečlivě si práci naplánujte.

POZOR

Nesnažte se odstranit posekanou trávu, zatímco motor běží nebo je žací ústrojí v pohybu, aby se předešlo vážným zraněním. Zastavte motor i žací ústrojí a vytáhněte zástrčku ze zásuvky, dříve než začnete odstraňovat zbytky, které se namotaly na žací hlavu, jinak hrozí nebezpečí poranění.

Kontrola před spuštěním

Zkontrolujte, zda nejsou žací hlava a kryt hlavy poškozené nebo popraskané. Vyměňte žací hlavu a kryt, pokud se zdají prasklé (Obr. 19).

Zkontrolujte, zda nůž na odřezání struny (A, Obr. 20), namontovaný na ochranném krytu, je ostrý.

POZOR

Nikdy nepoužívejte jednotku bez krytu nebo s poškozeným krytem. Jednotku nikdy nepoužívejte bez hnacího hřídele.

Sečení trávy pomocí strunové hlavy

POZOR

Nepoužívejte strunu delší, než je uvedený průměr sečení. U správně namontovaného krytu zkrátí zabudovaný nůž strunu automaticky na správnou délku. Používání příliš dlouhých strun může přetížit a poškodit motor.

Dokončování

- Žací hlavu držte skloněnou těsně nad terénem. Uvědomte si, že seče konec struny. Nechte strunu pracovat. Nikdy strunu netlačte do sečené oblasti (Obr. 21).
- Struna umožňuje snadné odstranění trávy a plevelů u stěn, keřů, stromů a záhonů, může však také naříznout kůru některých stromů a keřů a poškodit plotové sloupky.
- Riziko poškození dřevin snížíte tím, že zkrátíte strunu na 10-12 cm a snížíte otáčky stroje.

Čištění plochy

- Čištěním se odstraňuje veškerá nežádoucí vegetace. Žací hlavu elektrické strunové sekačky držte těsně nad terénem ve skloněné poloze. Nechte, aby konec struny dopadal na zem kolem stromů, sloupů, soch a podobných předmětů (Obr. 22).

 **OPATRŇ**

Tato technika vede ke zvýšenému opotřebení struny.

- Struna se při práci rychleji opotřebává a musí se častěji vysouvat, pracujete-li mezi kameny, cihlami, betonem nebo kovovými ploty apod., než při práci mezi dřevinami a dřevěnými ploty.

Sečení

- Elektrická strunová sekačka je ideální k sečení trávy v místech, kam se běžná sekačka nedostane. Při sečení udržujte strunu rovnoběžně s terémem. Netlačte žací hlavou proti zemi, aby nedošlo ke zničení trávníku a poškození jednotky (Obr. 23).
- Při běžném sečení dbejte na to, aby žací hlava nebyla stále v kontaktu se zemí. Tento stálý kontakt může poškodit žací hlavu a způsobit její nadměrné opotřebení.

Zametání

Ventilační účinek rotující struny může být využit pro rychlý a snadný úklid. Strunu držte rovnoběžně nad zametanou zemí a provádějte střídavé pohyby tam a zpět (Obr. 24).

10 PŘEPRAVA

 **POZOR**

Pro snížení rizika náhodného spuštění stroj nikdy nepřevazujte se zástrčkou zapojenou do zásuvky nebo s prstem na spínači pro zapnutí.

11 ÚDRŽBA

 **POZOR**

Před prováděním jakékoli údržby vytáhněte zástrčku ze zásuvky.

11.1 STRUNOVÁ ŽACÍ HLAVA

 **OPATRŇ**

Používejte vždy průměr struny stejný jako u původní struny, aby nedocházelo k přetížení motoru (Obr. 25, Obr. 26).

K prodloužení nylonové struny udeřte při práci žací hlavou o zem. Při každém úderu se vysune asi 2,5 cm struny (Obr. 27).

 **POZOR**

Hlavou nesmíte udeřit o beton či dlažbu - mohlo by to být nebezpečné.

 **POZOR**

Pro snížení rizika vážných zranění nepoužívejte nikdy kabely či struny s kovovým jádrem či jiným materiálem místo žacích strun z nylonu.

11.2 VÝMĚNA NYLONOVÉ STRUNY (TR 61E - 8061)

1. Odšroubujte knoflík (C, Obr. 28) a vyjměte cívku (D). Pro kompletní vyjmutí strunové hlavy odstraňte Seegrovu podložku (Obr. 29).
2. Strunu přehněte napůl a ponechte jeden konec delší asi o 10 cm. Strunu zaveďte do příslušné šterbiny (B, Obr. 32) na cívce. Naviňte ve směru šipky.
3. Po navinutí strunu zastrčte do zářezů, jak je znázorněno na Obr. 34. Nasadte pružinu. Strunu provlékněte přes očka (Obr. 35), vytáhněte ven a odjistěte. Strunovou hlavu zajistěte kolečkem.

11.3 VÝMĚNA NYLONOVÉ STRUNY (TR 91E - 8091)

1. Stiskněte jazýček (Obr. 30), odstraňte víko a vyjměte vnitřní cívku.
2. Strunu přehněte napůl a ponechte jeden konec delší asi o 14 cm. Strunu zasuněte do příslušného zářezu (B, Obr. 31) na cívce. Struny jednotlivě a stejnoměrně naviňte ve směru šipky do jejich uložení, dávejte přitom pozor, aby se spolu nezapletly.
3. Po navinutí strunu zastrčte do šterbin, jak je znázorněno na Obr. 33. Nasadte pružinu. Strunu provlékněte přes očka (Obr. 36) a vytáhněte směrem ven. Strunovou hlavu zajistěte víkem.

11.4 ELEKTRICKÝ MOTOR

Pravidelně čistěte chladicí mřížky motoru stlačeným vzduchem (Obr. 37).

 **POZOR**

Nepokoušejte se provádět neoprávněné opravy a neotvírejte kryt motoru.

11.5 MIMOŘÁDNÁ ÚDRŽBA

Na konci sezóny, pokud se stroj používá intenzivně, nebo každé dva roky při běžném používání zajistěte obecnou kontrolu provedenou specializovaným technikem servisní sítě.

 **POZOR**

Všechny činnosti při údržbě, které nejsou uvedeny v této příručce, smí provádět pouze autorizovaný servis. Aby byl zajištěn stálý a pravidelný provoz stroje, nezapomeňte, že veškeré nahrazované díly musí být nahrazeny výhradně ORIGINALNÍMI NÁHRADNÍMI DÍLY.

 **POZOR**

Případné neoprávněné úpravy a/nebo používání neoriginálních náhradních dílů mohou způsobit vážná či smrtelná zranění obsluhy nebo dalších osob.

12 SKLADOVÁNÍ

Pokud nebudete stroj po dlouhou dobu používat:

- Zkontrolujte, zda je zástrčka odpojená od napájecí sítě.
- Řiďte se všemi dříve uvedenými předpisy o údržbě.
- Stroj skladujte na suchém místě, pokud možno ne přímo na zemi, a v dostatečné vzdálenosti od tepelných zdrojů.
- Elektrickou strunovou sekačku uchovávejte mimo dosah dětí.

13 TECHNICKÉ ÚDAJE

		TR 61E - 8061	TR 91E - 8091
Jednofázový elektrický motor		EMAK	
Napětí	V	230	230
Příkon	A	3.0	4.2
Kmitočet	Hz	50	50
Výkon	W	600	850
Šířka sečení	cm	35	
Hmotnost	kg	3.7	4.0

Tabulka 2 Doporučená žací zařízení



Model	Žací zařízení	Kryt
TR 61E		P.N. 60022007R
8061		P.N. 60022007R
TR 91E		P.N. 4198115CR
8091		P.N. 4198114CR

CZ



POZOR

Nebezpečí zranění je větší v případě chybných žacích zařízení! Používejte pouze doporučená žací zařízení a kryty.

			TR 61E - 8061	TR 91E - 8091
				
Akustický tlak	dB (A)	L_{PA} EN 50636-2-91	86.0	87.0
Nepřesnost	dB (A)		2.0	2.0
Měřená úroveň akustického výkonu	dB (A)	2000/14/EC	94.0	95.0
Nepřesnost	dB (A)		1.0	1.0
Zaručená hladina akustického výkonu	dB (A)	L_{WA} 2000/14/EC	96.0	96.0
Úroveň vibrací	m/s²	EN 50636-2-91	5.4 (levý) 3.1 (pravý)	6.4 (levý) 6.0 (pravý)
Nepřesnost	m/s²	EN 12096	2.0	2.0

14 PROHLÁŠENÍ O SHODĚ

Níže podepsaný,

**EMAK S.p.A. via Fermi, 4 - 42011 Bagnolo in Piano (RE)
ITALY**

prohlašuje na svou vlastní odpovědnost, že stroj:

1. Druh:

elektrická strunová sekačka

2. Značka: / typ:

OLEO-MAC TR 61E - TR 91E

EFCO 8061 - 8091

3. Identifikační sériové číslo:

**313 XXX 0001 - 313 XXX 9999 (TR 61E - 8061) -
314 XXX 0001 - 314 XXX 9999 (TR 91E - 8091)**

je v souladu s požadavky směrnice

**2006/42/ES - 2014/30/ES - 2011/65/ES - 2014/35/ES -
2000/14/ES příloha I č° 33**

je v souladu s následujícími
harmonizovanými normami:

**EN 60335-1:2012+A14:2019 - EN 50636-2-91:2014 -
EN 55014-1:2017 - EN 55014-2:1997+A2:2008 -
EN 62233:2008 - EN 61000-3-2:2014 -
EN 61000-3-3:2013+A1:2019**

CZ

Použité postupy pro posuzování shody

2000/14/ec Příloha VI postup 1

Měřená úroveň akustického výkonu

94.0 dB (TR 61E - 8061) - 95.0 dB (TR 91E - 8091)

Zaručená úroveň akustického výkonu

96.0 dB (A)

Název a adresa notifikované osoby

**Eurofins Product Testing Italy S.r.l. - via Cuornegnè, n.21
10156 Torino (TO) - Italy n° 0477**

Šířka sečení

35 cm

V:

Bagnolo in piano (RE) Italy - via Fermi, 4

Dne:

5.3.2022

Technická dokumentace uložena v:

Správní sídlo. - Technické vedení

Luigi Bartoli - C.E.O.

15 TABULKA ÚDRŽBY

<p>Uvědomte si prosím, že následující intervaly údržby platí pouze pro běžné pracovní podmínky.</p> <p>Pokud je vaše denní práce náročnější než běžná, musí se intervaly údržby příslušně zkrátit.</p>		Před každým použitím	Každý měsíc	Při poškození nebo poruše	Podle potřeby	6 měsíců nebo 50 hodin	1 rok nebo 100 hodin
Celá jednotka	Kontrola (průsak, prasknutí, opotřebení)	X					
	Vyčistěte po skončení denního provozu	X					
Ovládací prvky (provozní spínač, bezpečnostní spínač)	Kontrola činnosti	X					
Žací příslušenství	Zkontrolujte (poškození a opotřebení)	X					
Kryt žacího agregátu	Zkontrolujte (poškození a opotřebení)	X					
	Vyměnit			X	X		
Všechny přístupné šrouby a matice	Zkontrolovat	X					
	Znovu utáhnout		X				
Štěrby v krytu motoru	Vyčistit	X					
Napájecí kabel	Kontroly: poškození a opotřebení	X					

16 ŘEŠENÍ PROBLÉMŮ

POZOR

Než začnete provádět kontroly doporučené v dále uvedené tabulce, jednotku vždy vypněte a napájecí kabel odpojte od elektrické sítě, mimo případy, kdy se vyžaduje jednotka v činnosti.

POZOR

Neprovádějte sami komplikovanější opravy, pokud vám chybí nutné vybavení nebo technické znalosti. V případě špatně provedené opravy dochází automaticky k zániku záruky a jakékoli odpovědnosti výrobce.

Když byly zkontrolovány všechny možné příčiny a problém nebyl vyřešen, spojte se s autorizovaným servisním střediskem. Když zjistíte problém, který nebyl uveden v tabulce, spojte se s autorizovaným servisním střediskem.

PROBLÉM	MOŽNÉ PŘÍČINY	ŘEŠENÍ
Motor nespustí nebo běží špatně (Ujistěte se, že je napájecí kabel připojený k síti)	Poškozený napájecí kabel	Výměna: obraťte se na autorizovaný servis
	Poškozený motor	Výměna: obraťte se na autorizovaný servis
	Kartáče opotřebené nebo poškozené	Výměna: obraťte se na autorizovaný servis
Motor nedosahuje plné rychlosti.	Nesprávné napětí a kmitočty v síti	Zkontrolujte vlastnosti elektrické sítě
	Nesprávná délka a průřez prodlužovacího kabelu	Doporučené délky prodlužovacích kabelů (230 V); viz tabulka v kapitole Uvedení do provozu (<i>Doporučené délky a průřezy prodlužovacích kabelů (230 V)</i>)
Přílišné jiskření kartáčů	Kartáče opotřebené nebo poškozené	Výměna: obraťte se na autorizovaný servis
Motor se spustí a pracuje, ale žací zařízení se netočí ⚠ POZOR: Nikdy se nedotýkejte žacího zařízení, když je motor v činnosti.	Poškozená spojka nebo hnací hřídel	Pokud je to nutné, vyměňte; obraťte se na autorizovaný servis

17 ZÁRUČNÍ LIST

Tento stroj byl navržen a vyroben pomocí nejmodernějších výrobních technik. V případě soukromého použití nebo pro hobby poskytuje výrobce záruku na své výrobky v trvání 24 měsíců od data zakoupení. Servis v České republice a na Slovensku provádí firma MOUNTFIELD ve svých prodejnách, specializovaných servisních střediscích a přes své dealery. V případě profesionálního používání je záruka omezena na 12 měsíců.

Všeobecné záruční podmínky

1. Záruka platí ode dne zakoupení výrobku. Výrobní podnik zdarma vyměňuje prostřednictvím obchodní a servisní sítě vadné díly, jejichž vada byla způsobena materiálem, zpracováním nebo výrobou. Záruka nezabývá kupujícího zákonných práv, které mu náležejí podle občanského zákoníku a které se vztahují na důsledky defektů nebo vad způsobených prodaným výrobkem.
2. Techničtí pracovníci provedou požadovaný zákrok co nejdříve v rámci daných časových možností.
3. **Při žádosti o opravu v záruce je nutné předložit oprávněnému pracovníkovi dále uvedený a úplně vyplněný záruční list orazítkovaný prodejcem spolu s nákupní fakturou nebo platným dokladem o zakoupení s datem nákupu.**
4. Záruka propadá v případě:
 - zjevného zanedbání údržby,
 - nevhodného používání výrobku nebo jeho poškození,
 - použití nevhodných maziv nebo paliv,
 - použití jiných než originálních náhradních dílů,
 - zásahů prováděných neoprávněnými pracovníky.
5. Záruka se podle výrobce nevztahuje na materiály, které se opotřebovávají, a na části vystavené běžnému opotřebování.
6. Záruka se nevztahuje na zásahy týkající se modernizace a vylepšování výrobku.
7. Záruka se nevztahuje na seřizování a údržbové práce, i když jsou prováděné v době záruky.
8. Případné škody způsobené při dopravě musí být ihned oznámeny dopravci, jinak záruka propadá.
9. Pro motory jiných značek (Briggs & Stratton, Tecumseh, Kawasaki, Honda, apod.), použité v našich výrobcích platí, záruka poskytnutá příslušnými výrobci motoru.
10. Záruka se netýká případných škod, přímých či nepřímých, způsobených osobám nebo na věcech poruchou výrobku nebo vyplývajících z dlouhodobého nuceného odstavení tohoto výrobku.

CZ

MODEL

SERIOVÉ Č. _____

KUPUJÍCÍ

DATUM

PRODEJCE

Nezasílat! Přiložte pouze při případném vyzvání záruční služby.

1 ÚVOD	185
1.1 AKO ČÍTAŤ TENTO NÁVOD	185
2 POPIS SYMBOLOV A BEZPEČNOSTNÝCH UPOZORNENÍ (OBR. 1).....	186
3 KOMPONENTY ELEKTRICKEJ KOSAČKY (OBR. 2).....	186
4 BEZPEČNOSTNÉ PREDPISY	187
5 OCHRANNÝ BEZPEČNOSTNÝ ODEV	189
6 MONTÁŽ.....	189
6.1 MONTÁŽ OCHRANNÉHO KRYTU 600 W	189
6.2 MONTÁŽ OCHRANNÉHO KRYTU 850 W	189
6.3 MONTÁŽ HLAVICE S NYLONOVÝMI STRUNAMI (OBR. 8).....	189
6.4 MONTÁŽ RUKOVÄTE (OBR. 9).....	189
7 NAŠTARTOVANIE.....	190
7.1 PRÍPRAVNÉ PRÁCE.....	190
7.1.1 POPRUH (850 W)	190
7.1.2 PRIPOJENIE K SIETI	190
7.2 NAŠTARTOVANIE	191
8 ZASTAVENIE MOTORA	192
9 POUŽITIE	192
9.1 ZAKÁZANÉ POUŽITIE	192
9.2 OCHRANNÉ OPATRENIA V PRACOVNEJ OBLASTI	193
9.3 PRACOVNÉ TECHNIKY	193
10 PREPRAVA	195
11 ÚDRŽBA.....	196
11.1 HLAVICA S NYLONOVÝMI STRUNAMI	196
11.2 VÝMENA NYLONOVEJ STRUNY (TR 61E - 8061).....	196
11.3 VÝMENA NYLONOVEJ STRUNY (TR 91E - 8091)	196
11.4 ELEKTRICKÝ MOTOR.....	196
11.5 MIMORIADNA ÚDRŽBA	197
12 USKLADNENIE.....	197
13 TECHNICKÉ ÚDAJE	197
14 VYHLÁSENIE O ZHODE	199
15 TABUĽKA ÚDRŽBY	200
16 ODSTRAŇOVANIE PROBLÉMOV.....	200
17 ZÁRUČNÝ LIST	202

1 ÚVOD

Ďakujeme vám, že ste si vybrali výrobok značky Emak.

Pokiaľ by ste mali akýkoľvek problém, pomôžu vám pracovníci našej siete predajcov a autorizovaných servisných stredísk.

POZOR

Aby ste strojové zariadenie používali správne a aby ste predišli nehodám, nezačínajte prácu bez toho, že by ste si veľmi pozorne prečítali návod na používanie.

POZOR

Tento návod musí sprevádzať stroj po celú dobu jeho životnosti.

V tomto návode nájdete vysvetlenia činnosti rôznych častí, ako aj pokyny pre nevyhnutné kontroly a údržbu.

POZNÁMKA

Popisy a ilustrácie uvedené v tomto návode nie sú prísne záväzné. Výrobca si vyhradzuje právo na vykonávanie zmien v tomto návode bez predchádzajúceho upozornenia.

Obrázky sú orientačné. Skutočné diely sa môžu líšiť od dielov tu uvedených. Pokiaľ by ste mali nejaké pochybnosti, obráťte sa na autorizované servisné stredisko.

1.1 AKO ČÍTAŤ TENTO NÁVOD

Návod je rozdelený do kapitol a odsekov. Texty jednotlivých kapitol sú členené na odseky. Referenčné odkazy na názvy kapitol alebo odsekov sú označené skratkou kap. alebo ods., za ktorými nasleduje príslušné číselné označenie. Napríklad: „kap. 2“ alebo „ods. 2.1“.

Okrem pokynov na obsluhu obsahuje tento návod informácie, ktoré si vyžadujú mimoriadnu pozornosť. Tieto informácie sú označené symbolmi popísanými v nasledujúcom texte:

POZOR

V prípade nebezpečenstva úrazov alebo vážnych poranení osôb alebo vážneho poškodenia majetku.

OPATRNE

V prípade nebezpečenstva poškodenia stroja alebo jednotlivých častí strojového zariadenia.

POZNÁMKA

Poskytuje dodatočné informácie pre lepšie pochopenie vyššie uvedených bezpečnostných upozornení.

Obrázky v tomto návode na používanie sú očíslované 1, 2, 3 atď. Časti uvedené na obrázkoch sú podľa potreby označené písmenami alebo číslicami. Odkaz na časť C na obrázku 2 má

nasledovnú formu: „Pozri C, obr. 2“ alebo jednoducho „(C, obr. 2)“. Odkaz na časť 2 na obrázku 1 má nasledovnú formu: „Pozri 2, obr. 1“ alebo jednoducho „(2, obr. 1)“.

2 POPIS SYMBOLOV A BEZPEČNOSTNÝCH UPOZORNENÍ (OBR. 1)

1. Pred prácou s týmto strojom si prečítajte návod na použitie a údržbu.
2. Používajte ochrannú prilbu, okuliare a slúchadlá.
3. Dávajte pozor na odlietavajúce predmety.
4. Nedovoľte, aby sa osoby priblížili na menej ako 15 m.
5. Tento symbol označuje výstražné upozornenia Pozor a Upozornenie.
6. Ak je elektrický kábel poškodený alebo prerazaný, okamžite vytriahnite zástrčku z el. siete.
7. Nevystavujte elektrickú kosačku dažďu ani ju nenechávajte v mimoriadne vlhkom prostredí.
8. Toto zariadenie je opatrené dvojitoú izoláciou.
9. Technické údaje.
10. Zaručená úroveň akustického výkonu.
11. Značka zhody CE.
12. Typ stroja: **ELEKTRICKÁ KOSAČKA**.
13. Sériové číslo.
14. Rok výroby.
15. **V zmysle smerníc 2011/65/ES a 2012/19/ES týkajúcich sa znižovania používania nebezpečných látok v elektrických a elektronických zariadeniach, ako aj ich likvidácie.** Symbol preškrtnutej zbernej nádoby na zariadení znamená, že so zariadením sa **nesmie** zaobchádzať ako s komunálnym odpadom. Používateľ ho po uplynutí životnosti musí odovzdať v zberni elektrického a elektronického odpadu alebo v predajni, pri kúpe **nového podobného zariadenia, v pomere jeden starý výrobok za jeden nový**. Primeraným triedením odpadu a odovzdaním zariadenia do zberne, kde sa s ním bude zaobchádzať za dodržiavania primeraných postupov sa predchádza negatívnemu dopadu na životné prostredie a zdravie ľudí a napomáha sa recyklácii materiálov zo zariadenia. Pri vyhodení zariadenia voľne do prírody používateľovi hrozí pokuta v súlade s vnútroštátnymi zákonmi.

3 KOMPONENTY ELEKTRICKEJ KOSAČKY (OBR. 2)

- | | |
|------------------------------------|-------------------------|
| 1. Popruh (TR 91E - 8091) | 7. Bezpečnostný vypínač |
| 2. Trubica hriadeľa | 8. Elektrická zástrčka |
| 3. Nylonová hlavica | 9. Elektrický motor |
| 4. Ochranný kryt hlavice | 10. Čepel na strunu |
| 5. Pripojenie popruhu cez rameno | 11. Predné držadlo |
| 6. Vypínač chodu | 12. Zadné držadlo |

4 BEZPEČNOSTNÉ PREDPISY

POZOR

Toto zariadenie je pri správnom používaní rýchlym, pohodlným a účinným pracovným nástrojom. Ak sa však používa nesprávne alebo v prípade nedodržovania ochranných opatrení, mohlo by sa stať nebezpečným. Aby bola vaša práca vždy príjemná a bezpečná, dodržiavajte prísne bezpečnostné pravidlá, ktoré sú uvedené v tomto návode na použitie.

POZOR

Napájací systém jednotky produkuje elektromagnetické pole s veľmi nízkou intenzitou. Toto pole môže rušiť činnosť niektorých stimulátorov srdca. Na zníženie rizika vážnych alebo smrteľných poranení, by sa osoby so stimulátorom mali poradiť so svojim lekárom a s výrobcom stimulátora ešte pred používaním tohto stroja.

POZOR

Vnútroštátne predpisy môžu obmedzovať používanie strojového zariadenia.

SK

1. Stroj nepoužívajte, kým sa podrobne neoboznámite s jeho obsluhou. Začiatocníci by si mali pred prácou obsluhu stroja vyskúšať.
2. Tento návod starostlivo uschovajte a pred každým použitím stroja ho konzultujte.
3. Elektrickú kosačku smú používať iba dospelé osoby, v dobrom fyzickom stave, ktoré sú oboznámené s jej obsluhou.

Nepoužívajte elektrickú kosačku, keď ste unavení alebo pod vplyvom alkoholu, omamných látok alebo liekov.
4. Odovzdajte alebo požičajte elektrickú kosačku výhradne osobám, ktoré majú skúsenosti s jej obsluhou a vedia ju používať správnym spôsobom. Stroj odovzdajte ďalším používateľom spolu s návodom na používanie, aby si ho mohli pred použitím prečítať.
5. Noste vhodný odev a ochranné prostriedky, ako čížmy, hrubé nohavice, rukavice, ochranné okuliare, slúchadlá a protiúrazovú prilbu. Noste priliehavé, ale pohodlné oblečenie (pozri kapitolu 5 *OCHRANNÝ BEZPEČNOSTNÝ ODEV*).
6. Nedovoľte iným osobám, aby sa zdržiavali v okruhu 15 metrov počas používania elektrickej kosačky.
7. Elektrická kosačka musí byť vybavená rezacím mechanizmom (doplňky), ktorý je špeciálne odporúčaný výrobcom (pozri Table 2 *Odporúčané rezné nástroje*). Rezací mechanizmus namontujte ešte pred zapojením zástrčky do zásuvky elektrickej siete.
8. Skontrolujte, či napätie a kmitočet uvedené na výrobnom štítku elektrickej kosačky zodpovedajú údajom elektrickej napájacej siete (pozri kapitolu 2 *POPIS SYMBOLOV A BEZPEČNOSTNÝCH UPOZORNENÍ (OBR. 1)*).
9. Nepoužívajte káble, zástrčky alebo predĺžovacie káble, ktoré sú poškodené a/alebo nevyhovujú platným normám.
10. Používajte neoprénové predĺžovacie káble alebo káble s dvojitou izoláciou s bezpečnostnými zástrčkami, určenými na vonkajšie použitie.
11. Ak je kábel poškodený alebo rozrezaný, okamžite odpojte zástrčku zo zásuvky.

12. Kábel elektrického spojenia musí byť pripojený takým spôsobom, aby ho osoby ani vozidlá nemohli poškodiť a vystaviť tým vás alebo seba nebezpečenstvu.
13. Počas práce kontrolujte, aby sa kábel nedostal do kontaktu s vyžínacou hlavou a nedochádzalo k jeho napínaniu. Nekoste v blízkosti iných elektrických káblov.
14. Pred vykonávaním akéhokolvek úkonu údržby či prepravy vyťahnite zástrčku zo zásuvky elektrickej siete.
15. Nepoužívajte elektrickú kosačku vo výbušnom alebo horľavom prostredí.
16. Nepoužívajte elektrickú kosačku bez ochranného krytu hlavice.
17. Nevystavujte elektrickú kosačku dažďu ani ju nenechávajte v mimoriadne vlhkom prostredí.
18. Motor neštartujte, ak nie je namontované rameno.
19. Nepoužívajte elektrickú kosačku na kosenie iných materiálov ako tráva.
20. Nepracujte s elektrickou kosačkou, ak je poškodená, nesprávne opravená, nesprávne namontovaná alebo svojvoľne modifikovaná. Neodstraňujte, nepoškodzujte ani nevyraďujte žiadne bezpečnostné zariadenie.
21. Elektrickú kosačku každodenne kontrolujte, či všetky jej diely bezpečnostné alebo iné, fungujú správne.
22. Nevykonávajte zásahy alebo opravy, ktoré nie sú súčasťou bežnej údržby. Obráťte sa na autorizované servisy.
23. Je zakázané zapájať k motoru kosačky nástroje alebo mechanizmy, ktoré nie sú odporúčené výrobcom.
24. Všetky štítky a nálepky s výstražnou signalizáciou udržiavajte v dokonalom stave. V prípade poškodenia alebo opotrebovania ich treba včas vymeniť (pozri kapitolu 2 *POPIS SYMBOLOV A BEZPEČNOSTNÝCH UPOZORNENÍ (OBR. 1)*).
25. Stroj nepoužívajte na iné účely ako sú uvedené v návode (pozri kapitolu 9 *POUŽITIE*).
26. Nezabudnite, že majiteľ alebo obsluhujúci pracovník nesú zodpovednosť za úrazy alebo riziká pre iné osoby, ako aj za ich majetok.
27. Keď už elektrickú kosačku nemožno používať, nevyhadzujte ju voľne, ale zlikvidujte ju v súlade s predpismi na ochranu životného prostredia a nakladanie s odpadmi. Vyhľadajte vášho miestneho predajcu, ktorý zabezpečí jej správnu likvidáciu.
28. V prípade potreby akéhokolvek ďalšieho objasnenia alebo zásahu sa vždy sa obráťte na vášho predajcu.
29. Toto zariadenie nesmú používať osoby (vrátane detí) s obmedzenými fyzickými, zmyslovými alebo rozumovými schopnosťami, ani osoby, ktoré nemajú skúsenosti a poznatky o používaní tohto zariadenia, pokiaľ nie sú pod dohľadom alebo neboli poučené o jeho použití osobou zodpovednou za ich bezpečnosť. Deti budú musieť byť pod dohľadom, aby sa zaistilo, že sa so spotrebičom nebudú hrať.

5 OCHRANNÝ BEZPEČNOSTNÝ ODEV

POZOR

Pri práci s elektrickou kosačkou vždy používajte homologovaný bezpečnostný ochranný odev. Použitím ochranného odevu sa neodstráni nebezpečenstvo úrazu, ale v prípade nehody zníži jeho dôsledky. Pri výbere vhodného odevu si nechajte poradiť svojim predajcom.

Odev musí byť vhodný pre prácu a pohodlný. Noste priliehavý odev, ktorý vás primerane ochráni. **Ideálnym pracovným odevom je bunda a pracovné nohavice na traky.** Nenoste odev, šály, kravaty, ani iné predmety, ktoré by sa mohli zachytiť v kríkoch. Ak máte dlhé vlasy, upnite si ich a zakryte ich (napr. šatkou, baretkou alebo prilbou, a pod.).

Noste ochranné topánky vybavené protišmykovou podrážkou a oceľovými špičkami.

Noste ochranné okuliare alebo štít na ochranu tváre.

Používajte ochranné prostriedky sluchu, napríklad slúchadlá na zníženie hluku alebo zátky do uší. Používanie ochranných prostriedkov sluchu vyžaduje vyššiu pozornosť a opatnosť, pretože vnímanie zvukových signálov nebezpečenstva (varovanie, alarm a pod.) bude znížené.

Noste rukavice, ktoré maximálne pohlcujú vibrácie.

6 MONTÁŽ

6.1 MONTÁŽ OCHRANNÉHO KRYTU 600 W

1. Pripevnite kryt k rúrke hriadeľa pomocou skrutiek (C, Obr. 4), v polohe, ktorá umožní bezpečnú prácu.
2. Odstráňte viečko (A, Obr. 3).
3. Vsuňte jednotku náboj-hlavica-ochranný kryt do rúrky prevodového hriadeľa a utiahnite skrutku (B, Obr. 4). Počas utáňovania skrutky držte jednotku náboj-ochranný kryt mierne zatlačenú v smere šípky na Obr. 4.
4. Po montáži bude jednotka vyzeráť ako na Obr. 5.

6.2 MONTÁŽ OCHRANNÉHO KRYTU 850 W

Pripevnite kryt k rúrke hriadeľa pomocou skrutiek (C, Obr. 6). Nasadte ochranný kryt tak, aby po zmontovaní vyzeral ako je znázornené na Obr. 7.

6.3 MONTÁŽ HLAVICE S NYLONOVÝMI STRUNAMI (OBR. 8)

Vsuňte čap hlavice (H) do príslušného otvoru (L) a dotiahnite hlavicu (N) rukou proti smeru hodinových ručičiek.

6.4 MONTÁŽ RUKOVÄTE (OBR. 9)

Nasadte rukoväť na hriadeľ a upevnite ju skrutkami (A), podložkami a maticami. Poloha rukoväte sa dá upraviť v závislosti od potrieb obsluhujúceho pracovníka.

7 NAŠTARTOVANIE

7.1 PRÍPRAVNÉ PRÁCE

7.1.1 Popruh (850 W)

Správne nastavenie popruhu umožní náležité vyváženie elektrickej kosačky a vhodnú vzdialenosť od zeme (Obr. 10).

- Pripevnite elektrickú kosačku k popruhu (Obr. 11, Obr. 12, Obr. 13).
- Používajte jednoduchý popruh.
- Nastavte pracku (A, Obr. 14) tak, aby sa dosiahla správna výška elektrickej kosačky.

7.1.2 Pripojenie k sieti

POZOR

Pred pripojením zástrčky do zásuvky sa presvedčte, že napätie siete zodpovedá hodnotám uvedeným v tabuľke nižšie. Tiež sa presvedčte, či rozmery použitého predlžovacieho kábla zodpovedajú špecifikovaným údajom. V opačnom prípade môže dôjsť k poklesu napätia a následnému neodstrániteľnému poškodeniu motora. Motor je chránený dvojitou izoláciou a preto nie je nutné ďalšie uzemnenie.

OPATRNE

Aby ste znížili riziko náhodného spustenia do chodu, stroj nikdy neprenášajte, ak ostala zástrčka vsunutá v zásuvke elektrickej siete ani nedržte prst na vypínači. Pred vsunutím zástrčky do zásuvky elektrickej siete sa uistite, že vypínač je vypnutý.

POZOR

Nepoužívajte elektrický napájací kábel nesprávnym spôsobom. Prívodný elektrický kábel udržiavajte mimo tepelných zdrojov, oleja a rezných hrán.

POZOR

Table 1 Odporúčané dĺžky a prierezy predlžovacích káblov (230 V)

Dĺžka	Minimálny prierez vodiča
0 ÷ 20 metrov	1 mm ²
20 ÷ 50 metrov	1,5 mm ²
50 ÷ 100 metrov	4 mm ²

Požadované napätie siete:

230 V - So zaťažením 10 A a isteným ističom 8 A.

Prívodné elektrické káble musia mať nasledujúce charakteristiky:

- ak sú s gumovou izoláciou, musia to byť ohybné káble s povlakom z tvrdej gumeny typu, ktorý vyhovuje požiadavkám normy 60245 IEC 53

- ak sú vybavené izoláciou z polyvinylchloridu, musia to byť ohybné káble s povlakom z polyvinylchloridu typu, ktorý vyhovuje požiadavkám normy 60227 IEC 53.

 **OPATRNE**

Odporúčame používať neoprénové predlžovacie káble alebo káble s dvojitou izoláciou s bezpečnostnými zástrčkami, určenými na vonkajšie použitie. Predlžovacie a prírodné káble a zástrčky pravidelne kontrolujte a v prípade poškodenia ich vymeňte. Žiadnym spôsobom neupravujte zástrčku. Prívodný elektrický kábel smie vymeniť iba pracovník autorizovaného servisu.

7.2 NAŠARTOVANIE

 **OPATRNE**

Pred použitím upevnite prívodný elektrický kábel do príslušného očka (pozri Obr. 17, Obr. 18).

 **POZOR**

Pred používaním elektrickej kosačky si pozorne prečítajte bezpečnostné predpisy. Zapojte zástrčku do zásuvky elektrickej siete.

Zapojte elektrickú kosačku do vedenia elektrickej siete chráneného diferenciálnym spínačom s hodnotou 30 mA.

Používajte elektrickú kosačku, iba ak je pracovná plocha dobre osvetlená.

Zapnite elektrickú kosačku, iba ak máte ruky a nohy ďaleko od rezacieho mechanizmu.

 **POZOR**

Držte elektrickú kosačku dobre a pevne oboma rukami (Obr. 15). Vždy stojte tak, aby bolo vaše telo vľavo od stroja. Nikdy stroj nedržte prekríženými rukami. Tieto pokyny musia dodržiavať aj ľaváci. Udržiavajte správny pracovný postoj.

Zapnite bezpečnostný spínač (A, Obr. 16), potom vypínač chodu (B), tým uvediete elektrickú kosačku správne do chodu.

 **POZOR**

Stroj je vybavený tepelnou poistkou, ktorá zasiahne automaticky zastavením elektrickej kosačky za podmienok preťaženia elektrického motora. Po zásahu tepelnej poistky budete musieť počkať pár minút, až potom sa motor bude dať opäť spustiť a budete môcť pokračovať v práci. Nedržte vypínač stlačený: aby ste predišli riziku náhodného spustenia.

8 ZASTAVENIE MOTORA

POZOR

Vystavenie sa vibráciám môže spôsobiť poranenia osôb, ktoré trpia problémami s obehom krvi alebo majú problémy nervového pôvodu. Ak spozorujete príznaky ako strúpnutie, strata citlivosti, zníženie normálnej sily alebo zmeny farby pokožky, obráťte sa na svojho lekára. Tieto príznaky sa zvyčajne prejavujú na prstoch, rukách alebo zápästiach.

Zastavenie

POZOR

Rezný nástroj sa točí ešte niekoľko sekúnd po uvoľnení vypínača chodu.

POZOR

Ak elektrickú kosačku nepoužívate, odpojte ju od el. siete.

Elektrickú kosačku skladujte mimo dosahu detí.

SK

9 POUŽITIE

9.1 ZAKÁZANÉ POUŽITIE

POZOR

Vždy dodržiavajte bezpečnostné predpisy. Elektrická kosačka sa smie používať iba na kosenie trávy a malých tenkých kríčkov. Je zakázané kosiť iné druhy materiálu. Nikdy nepoužívajte elektrickú kosačku ako páku na zdvíhanie, premiestňovanie alebo sekane akýchkoľvek predmetov, ani ju nepripevňujte na držiaky. Je zakázané zapájať k motoru elektrickej kosačky nástroje alebo mechanizmy, ktoré nie sú odporúčané výrobcom.

POZOR

Pred použitím skontrolujte, či na prívodnom napájacom a predlžovacom kábli nevidno znaky poškodenia alebo opotrebovania. Ak sa počas používania poškodí kábel, okamžite ho odpojte od elektrického napájania. Kábla sa nedotýkajte skôr, ako ho odpojíte od napájacej siete. Stroj nepoužívajte, ak je prívodný elektrický kábel poškodený alebo sú na ňom znaky opotrebovania.

OPATRNE

Na stroje so zakriveným hriadeľom nie je možné namontovať žiadny druh kotúča, iba hlavice s nylonovými strunami.

POZOR

Elektrickú kosačku nikdy nepoužívajte zdvihnutú od zeme ani ju nepoužívajte v polohe kolmej na terén. Elektrickú kosačku nikdy nepoužívajte ako krovínorez.

 **POZOR**

Nepracujte v daždi alebo vo veľmi mokrých alebo vlhkých priestoroch (elektrický motor nie je vybavený vodotesnou ochranou), pri zlej viditeľnosti, pri veľmi nízkych alebo naopak veľmi vysokých teplotách.

9.2 OCHRANNÉ OPATRENIA V PRACOVNEJ OBLASTI

- Ruky a nohy držte po zapnutí motora ďaleko od rezacieho mechanizmu.
- Predtým, ako začnete pracovať, skontrolujte pracovnú plochu, aby ste si overili, že na nej nie sú kamene, sklo, kusy kovu, odpadky ani iné predmety, ktoré by sa pri kosení mohli vymrštiť a niekoho poraniť.
- Ak stroj začne mimoriadne vibrovať, odpojte ho od elektrického napájania.
- **Nikdy sa nesnažte ovládať elektrickú kosačku iba jednou rukou. Strata kontroly nad elektrickou kosačkou by mohla spôsobiť vážne alebo aj smrteľné poranenia.**
- Vždy pracujte tak, že budete pevne stáť oboma nohami na pevnom podklade, aby ste predišli strate rovnováhy.
- Nekoste v blízkosti iných elektrických káblov.
- Nekoste príliš nízko nad zemou, aby nedošlo ku kontaktu s kameňmi alebo inými predmetmi.
- Pracujte iba ak vám viditeľnosť a svetlo dovoľia jasne vidieť.
- **Nepracujte s kosačkou, ak stojíte na rebríku, je to mimoriadne nebezpečné.**
- Dávajte mimoriadny pozor a buďte ostražití, ak nosíte ochranné prostriedky sluchu, pretože sa tým môže znížiť schopnosť počuť výstražné zvuky (volanie, signály, upozornenia a pod.).
- Dávajte mimoriadny pozor pri práci na svahoch a na nerovnom povrchu.

 **POZOR**

Stroj nikdy nepoužívajte na kosenie terénu, na ktorom sú kamene. Odhodené skalky by mohli spôsobiť vážne alebo smrteľné poranenie obsluhujúceho pracovníka alebo iných osôb. Dávajte pozor na odhodené predmety. Vždy noste ochranné prostriedky očí. Nikdy sa nenahýnjajte nad ochranný kryt rezného mechanizmu. Kamene, odpadky a pod. by mohli byť odhodené smerom k očiam a mohli by spôsobiť slepotu alebo vážne poranenie. Neautorizované osoby musia ostať v bezpečnej vzdialenosti. Deti, zvieratá, okolostojáci a pomocníci by mali ostať vo vzdialenosti aspoň 15 m. Ak sa niekto priblíži, stroj okamžite zastavte. Neuvádzajte jednotku do chodu, ak sa v pracovnej oblasti nachádzajú osoby.

9.3 PRACOVNÉ TECHNIKY

Všeobecné pokyny pri práci

 **POZOR**

V tejto časti sú popísané základné bezpečnostné predpisy týkajúce sa používania stroja na kosenie a vyžínanie trávy. Ak sa dostanete do situácie, v ktorej budete mať pochybnosti ako pokračovať, poraďte sa s odborníkom. Zavolajte predajcu alebo servisné stredisko. Nerobte nič, čo presahuje vaše schopnosti.

Základné bezpečnostné predpisy

1. Rozhliadnite sa okolo seba:

- Zabezpečte, aby žiadne osoby, zvieratá a iné veci nemohli ovplyvniť kontrolu nad strojom.
- Zabezpečte, aby sa osoby, zvieratá atď. nemohli dostať do kontaktu s rezným mechanizmom, ani s predmetmi, ktoré by mohli byť odhodnené týmto zariadením.

POZOR

Nepoužívajte stroj, pokiaľ nemáte možnosť požiadať o pomoc v prípade nehody.

2. Skontrolujte, či sa môžete bezpečne pohybovať a stáť. Skontrolujte pracovnú oblasť, či v nej nie sú potenciálne prekážky (korene, skaly, konáre, úvaly a pod.) pre prípad, že by ste sa museli rýchlo presunúť. Pri práci na prudkom svahu dávajte veľký pozor.
3. Pred premiestnením sa na iné pracovné miesto vyťahnite zástrčku zo zásuvky elektrickej siete.
4. Stroj nikdy nekladte na zem, kým je motor v chode.
 - Vždy používajte vhodné vybavenie.
 - Uistite sa, že ochranné prvky sú namontované správnym spôsobom.
 - Starostlivo si zorganizujte prácu.

POZOR

Nesnažte sa odstrániť pokosený materiál, pokiaľ je motor v činnosti alebo pokiaľ sa pohybuje rezací mechanizmus, predídete tým vážnym úrazom. Zastavte motor a rezací mechanizmus, až potom odstráňte materiál, ktorý sa obtočil okolo hlavice, ináč hrozí nebezpečenstvo poranenia.

Kontroly pred štartovaním

Skontrolujte, či kosacia hlavica a kryt nie sú poškodené alebo prasknuté. Prasknutú kosaciu hlavicu a kryt vždy vymeňte (Obr. 19).

Skontrolujte, či je zrezávacia čepeľ na strunu (A, Obr. 20), namontovaná na ochranný kryt, nabrúsená.

POZOR

Jednotku nikdy nepoužívajte bez ochranného krytu ani s poškodeným ochranným krytom. Nikdy nepoužívajte stroj bez prevodového hriadeľa.

Kosenie trávy kosacou hlavicou

POZOR

Nikdy nepracujte s dlhšou strunou ako je stanovený priemer. Ak je správne namontovaný ochranný kryt, zabudovaný rezák automaticky upraví vlákno na správnu dĺžku. Použitie nadmerne dlhých strún môže preťažiť a poškodiť motor.

Kosenie

- Držte hlavicu tesne nad zemou, v naklonenej polohe. Uvedomte si, že pracuje len koniec struny. Nechajte strunu pracovať vlastným tempom. Strunu nikdy netlačte na terén plochy, ktorú chcete kosiť (Obr. 21).
- Struna ľahko odstráni trávu a buriny v okolí múrov, plotov, stromov a obrubníkov, ale môže aj poškodiť citlivú kôru stromov a kríkov a poškodiť základy plotov.
- Znížte riziko poškodenia rastlín skrátením vlákna na 10-12 cm a znížením rýchlosti otáčok motora.

Čistenie

- Technika čistenia odstraňuje neželanú vegetáciu. Hlavicu kosačky držte tesne nad terénom a mierne ju nakloňte. Nechajte koniec struny, aby sa dotýkal terénu, keď sa pracuje v blízkosti stromov, stĺpov, sôch a pod. (Obr. 22).



OPATRNE

Táto technika zvyšuje opotrebovanie a spotrebu struny.

SK

- Struna sa opotrebuje rýchlejšie a musíte ju vysúvať častejšie ak pracujete okolo skál, tehál, betónu, kovových plotov a pod., v porovnaní s prácou okolo stromov a drevených plotov.

Kosenie

- Elektrická kosačka je ideálna na kosenie trávy na ťažko prístupných miestach, kam sa nedostanete s normálnou plochou kosačkou. Pri kosení udržiavajte strunu v rovnobežnej polohe k zemi. Vyhybajte sa tlaku na kosaciu hlavicu, pretože by tým mohol zničiť trávnik a poškodiť kosiaci nástroj (Obr. 23).
- Nedovoľte, aby bola hlavica pri bežnom kosení v nepretržitom kontakte so zemou. Takýto nepretržitý kontakt môže spôsobiť poškodenie a nadmerné opotrebovanie kosacej hlavice.

Zametanie

Ventilátorový efekt rotujúcej struny môžete využiť na rýchle a ľahké vyčistenie plochy. Držte strunu rovnobežne nad plochou, ktorú chcete zametať, v paralelnej polohe a pohybujte strojom zo strany na stranu (Obr. 24).

10 PREPRAVA



POZOR

Aby ste znížili riziko náhodného spustenia do chodu, stroj nikdy neprenášajte, ak ostala zástrčka vsunutá v zásuvke elektrickej siete ani nedržte prst na vypínači.

11 ÚDRŽBA

POZOR

Pred vykonávaním akéhokoľvek údržbárskeho zásahu vytiahnite zástrčku zo zásuvky elektrickej siete.

11.1 HLAVICA S NYLONOVÝMI STRUNAMI

OPATRNE

Používajte vždy originálnu strunu rovnakého priemeru, aby ste predišli preťaženiu motora (Obr. 25, Obr. 26).

Pri práci predĺžite nylonovú strunu poklepaním hlavice o zem. Pri každom poklepaní sa struna predĺži o približne 2,5 cm (Obr. 27).

POZOR

Neklepte hlavicom o betón ani o dlažbu: môže to byť nebezpečné.

POZOR

Aby sa znížilo nebezpečenstvo vážneho poranenia, nikdy nepoužívajte struny ani vlákna s kovom vnútri, ani iný materiál namiesto nylonových strún.

11.2 VÝMENA NYLONOVEJ STRUNY (TR 61E - 8061)

1. Odskrutkujte uzáver (C, Obr. 28) a odstráňte cievku (D). Na úplné odmontovanie hlavice odstráňte objímku (Obr. 29).
2. Strunu zložte na polovicu, pričom jeden koniec nechajte približne o 10 cm dlhší ako druhý. Vsuňte strunu do príslušného očka (B, Obr. 32) na cievke. Natočte v smere šípky.
3. Po natočení struny ju upevnite v príslušných zárezoch, ako je zobrazované na Obr. 34. Namontujte pružinu. Prestrčte strunu cez očka (Obr. 35), zatiahnite ju smerom von a odblokujte. Hlavicu upevnite uzáverom.

11.3 VÝMENA NYLONOVEJ STRUNY (TR 91E - 8091)

1. Stlačte západku (Obr. 30) a odstráňte uzáver a vnútornú cievku.
2. Strunu zložte na polovicu, pričom jeden koniec nechajte približne o 14 cm dlhší ako druhý. Vložte strunu do príslušného zárezu (B, Obr. 31) na cievke. Natočte, v smere šípky, všetky struny v ich drážkach rovnakým spôsobom bez toho, aby ste ich prekrížili.
3. Po natočení struny ju upevnite v príslušných štrbinách, ako je znázornené na Obr. 33. Namontujte pružinu. Prestrčte strunu cez očka (Obr. 36) a zatiahnite ju smerom von. Hlavicu upevnite uzáverom.

11.4 ELEKTRICKÝ MOTOR

Pravidelne čistite vetracie otvory motora stlačeným vzduchom (Obr. 37).

⚠ POZOR

Nepokúšajte sa o nepovolené opravy ani neotvárajte kryt motora.

11.5 MIMORIADNA ÚDRŽBA

Po ukončení sezóny, po intenzívnom používaní alebo vždy po dvoch rokoch bežného používania zabezpečte generálnu kontrolu, ktorú musí vykonať špecializovaný technik autorizovaného strediska.

⚠ POZOR

Všetky operácie údržby, ktoré nie sú uvedené v tomto návode, musia byť vykonané v autorizovanom servisnom stredisku. Aby bola zaručená nepretržitá a správna činnosť stroja, nezabudnite, že pri prípadnej výmene jeho dielov sa musia použiť výhradne ORIGINALNE NÁHRADNÉ DIELY.

⚠ POZOR

Prípadne neautorizované úpravy a/alebo použitie neoriginálnych náhradných dielov môžu spôsobiť vážne alebo aj smrteľné zranenia pracovníkov alebo tretích osôb.

SK

12 USKLADNENIE



Ak ostane stroj bez používania dlhú dobu:

- Skontrolujte, či je zástrčka odpojená od el. siete.
- Dodržiavajte všetky vyššie uvedené pravidlá údržby.
- Stroj uložte na suchom mieste, podľa možnosti nie v priamom styku s podlahou a ďaleko od tepelných zdrojov.
- Elektrickú kosačku skladujte mimo dosahu detí.

13 TECHNICKÉ ÚDAJE

		TR 61E - 8061	TR 91E - 8091
Jednofázový elektrický motor		EMAK	
Napätie	V	230	230
Prúd	A	3.0	4.2
Frekvencia	Hz	50	50
Výkon	W	600	850
Šírka kosenia	cm	35	
Hmotnosť	kg	3.7	4.0



Table 2 Odporúčané rezné nástroje

Model	Rezacie zariadenia		Ochranný kryt
TR 61E		P.N. 60012020A	P.N. 60022007R
8061			P.N. 60022007R
TR 91E		P.N. 63080011A	P.N. 4198115CR
8091			P.N. 4198114CR



POZOR

Riziko poranenia sa zvyšuje montážou nesprávnych rezacích zariadení! Používajte výhradne odporúčané rezacie mechanizmy a ochranné kryty.

			TR 61E - 8061	TR 91E - 8091
				
Akustický tlak	dB (A)	L_{PA} EN 50636-2-91	86.0	87.0
Neistota	dB (A)		2.0	2.0
Meraná úroveň akustického výkonu	dB (A)	2000/14/ES	94.0	95.0
Neistota	dB (A)		1.0	1.0
Zaručená úroveň akustického výkonu	dB (A)	L_{WA} 2000/14/ES	96.0	96.0
Hladina vibrácií	m/s²	EN 50636-2-91	5.4 (sx) 3.1 (dx)	6.4 (sx) 6.0 (dx)
Neistota	m/s²	EN 12096	2.0	2.0

14 VYHLÁSENIE O ZHODE

Podpísaný,	EMAK S.p.A. via Fermi, 4 - 42011 Bagnolo in Piano (RE) ITALY
prehlasuje, na vlastnú zodpovednosť, že strojové zariadenie:	
1. Druh:	elektrická kosačka
2. Značka: / Typ:	OLEO-MAC TR 61E - TR 91E
	EFCO 8061 - 8091
3. Identifikácie série:	313 XXX 0001 - 313 XXX 9999 (TR 61E - 8061) - 314 XXX 0001 - 314 XXX 9999 (TR 91E - 8091)
vyhovuje požiadavkám smernice	2006/42//ES - 2014/30//ES - 2011/65//ES - 2014/35//ES - 2000/14//ES, príl. I č° 33
vyhovuje požiadavkám nasledujúcich harmonizovaných noriem:	EN 60335-1:2012+A14:2019 - EN 50636-2-91:2014 - EN 55014-1:2017 - EN 55014-2:1997+A2:2008 - EN 62233:2008 - EN 61000-3-2:2014 - EN 61000-3-3:2013+A1:2019
Dodržané postupy pri hodnotení zhody	2000/14/ES, príl. VI, postup 1
Meraná úroveň akustického výkonu	94.0 dB (TR 61E - 8061) - 95.0 dB (TR 91E - 8091)
Zaručená úroveň akustického výkonu	96.0 dB (A)
Názov a adresa notifikovaného orgánu	Eurofins Product Testing Italy S.r.l. - via Cuorgnè, n.21 10156 Torino (TO) - Italy n° 0477
Šírka kosenia	35 cm
Vypracované v:	Bagnolo in piano (RE) Italy - via Fermi, 4
Dátum:	05/03/2022
Technická dokumentácia je uložená v:	administratívnom sídle. - Technické oddelenie

Luigi Bartoli - Výkonný riaditeľ

15 TABUĽKA ÚDRŽBY

<p>Nezabudnite, prosím, že nasledujúce intervaly údržby sa aplikujú iba pri bežných podmienkach prevádzky.</p> <p>Ak je vaša každodenná práca namáhavejšia vzhľadom na bežné podmienky, treba intervaly údržby primerane skrátiť.</p>		Pred každým použitím	Mesačne	Ak zistíte poškodenie alebo poruchu	Podľa potreby	Raz za 6 mesiacov alebo 50 hod	Raz za 1 rok alebo 100 hod
Celý stroj	Kontrola (Úniky, praskliny a opotrebovanie)	X					
	Vyčistenie po ukončení dennej práce	X					
Ovládače (vypínač chodu, bezpečnostný vypínač)	Kontrola fungovania	X					
Rezný mechanizmus	Kontrola (Poškodenie a opotrebovanie)	X					
Kryt rezného mechanizmu	Kontrola (Poškodenie a opotrebovanie)	X					
	Vymeniť			X	X		
Všetky prístupné skrutky a matice	Kontrola	X					
	Utiahnutie		X				
Rebrovanie krytu motora	Vyčistiť	X					
Prívodný napájací kábel	Kontrola: poškodenie a opotrebovanie	X					

16 ODSTRAŇOVANIE PROBLÉMOV

POZOR

Jednotku vždy zastavte a odpojte prívodný kábel, až potom urobte všetky nápravné opatrenia podľa tabuľky dolu, samozrejme okrem tých, pri ktorých sa vyžaduje, aby bola jednotka v chode.

POZOR

Nikdy sa nepokúšajte vykonať opravy sami, bez potrebných prostriedkov a technických znalostí. Akýkoľvek nesprávne vykonaný zásah bude automaticky znamenať stratu nároku na záruku a odmietnutie akejkoľvek zodpovednosti Výrobcu.

Ak sa vám nepodarilo problém odstrániť ani po overení všetkých príčin, obráťte sa na autorizované servisné stredisko. Ak príčina problému nie je uvedená v tejto tabuľke, obráťte sa na autorizované servisné stredisko.

PROBLÉM	MOŽNÉ PRÍČINY	NÁPRAVA
Motor sa nenašartuje alebo je jeho chod nepravidelný (uistite sa, že je privodný elektrický kábel zapojený do elektrickej siete)	Privodný elektrický kábel je poškodený	Vymeňte ho: obráťte sa na autorizované servisné stredisko
	Poškodený motor	Vymeňte ho: obráťte sa na autorizované servisné stredisko
	Opotrebované alebo poškodené kefy	Vymeňte ich: obráťte sa na autorizované servisné stredisko
Motor nedosiahne plnú rýchlosť.	Napätie siete alebo kmitočet nie sú správne	Skontrolujte charakteristiky siete
	Dĺžka a prierez predĺžovacieho kábla nie sú správne	Odporúčané dĺžky predĺžovacích káblov (230V); pozrite si tabuľku uvedenú v kapitole Spustenie do prevádzky (<i>Odporúčané dĺžky a prierezy predĺžovacích káblov (230 V)</i>)
Nadmerná tvorba iskier pri práci s kefami	Opotrebované alebo poškodené kefy	Vymeňte ich: obráťte sa na autorizované servisné stredisko
Motor sa našartuje, beží, ale vyžínací mechanizmus sa neotáča ⚠ POZOR! Nikdy sa nedotýkajte čepele, kým je motor zapnutý.	Poškodený spoj alebo hriadeľ	V prípade potreby ho vymeňte; obráťte sa na autorizované servisné stredisko

17 ZÁRUČNÝ LIST

Toto strojové zariadenie bolo navrhnuté a zrealizované pomocou najmodernejších výrobných techník. Výrobca poskytuje na svoje výrobky 24 mesačnú záruku od dátumu nákupu v prípade používania súkromnými osobami a pri používaní vo voľnom čase. V prípade profesionálneho používania je záruka obmedzená na 12 mesiacov.

Všeobecné záručné podmienky

- Záruka sa uplatňuje od dátumu nákupu. Výrobca, prostredníctvom predajnej siete a technického servisu, bezplatne vymení časti, ktoré sú chybné v dôsledku chyby materiálu, opracovania alebo výroby. Záruka neuberá kupujúcemu právne nároky vyplývajúce z občianskeho zákonníka v prípade chýb alebo kazov spôsobených predanou vecou.
- Technický personál zasiahne čo najrýchlejšie v časových lehotách, ktoré mu umožnia organizačné požiadavky.
- K žiadosti o záručnú opravu treba predložiť oprávnenému personálu nižšie uvedený záručný list opečiatkovaný predajcom, vyplnený vo všetkých častiach a doplnený nákupnou faktúrou alebo pokladničným blokom, povinným na daňové účely, na ktorom je uvedený dátum nákupu.**
- Záruka sa neuplatňuje v prípade:
 - Zjavnej absencie údržby,
 - Nesprávneho používania výrobku alebo jeho poškodenia,
 - Použitia nevhodných mazadiel alebo pohonných látok,
 - Použitia neoriginálnych náhradných súčiastok alebo doplnkov,
 - Zásahov vykonaných neoprávnenými osobami.
- Výrobca vyníma zo záruky spotrebné materiály a súčasti, ktoré podliehajú bežnému funkčnému opotrebovaniu.
- Záruka sa nevzťahuje na zásahy modernizácie alebo vylepšenia výrobku.
- Záruka nepokrýva nastavovanie a údržbu, ktoré by mali byť potrebné počas záručnej lehoty.
- Prípadné škody spôsobené prepravou musia byť ihneď nahlásené prepravcovi, inak záruku nemožno uplatniť.
- Na motory ostatných značiek (Briggs & Stratton, Tecumseh, Kawasaki, Honda, atď.), namontované na naše prístroje, sa vzťahuje záruka poskytnutá výrobcami motora.
- Záruka nepokrýva prípadné škody, priame alebo nepriame, spôsobené osobám alebo na veciach poruchami prístroja alebo ktoré sú následkom núteného predĺženého pozastavenia jeho používania.

SK

MODEL _____ _____ VÝROBNÉ Č. _____ KÚPENÉ OD P. _____ _____	DÁTUM _____ _____ PREDAJCA <div style="border: 1px solid black; height: 100px; width: 100%;"></div>
---	---

 **Neposielajte! Priložte iba k prípadnej žiadosti o technický servis.**

1 ВВЕДЕНИЕ	204
1.1 ПРАВИЛА ЧТЕНИЯ РУКОВОДСТВА	204
2 ЗНАЧЕНИЕ СИМВОЛОВ И ПРЕДУПРЕЖДЕНИЙ, ОТНОСЯЩИХСЯ К БЕЗОПАСНОСТИ (РИС. 1)	205
3 КОМПОНЕНТЫ ЭЛЕКТРИЧЕСКОЙ ГАЗОНОКОСИЛКИ (РИС. 2)	206
4 ПРАВИЛА ТЕХНИКИ БЕЗОПАСНОСТИ	206
5 ЗАЩИТНАЯ ОДЕЖДА	208
6 СБОРКА	209
6.1 МОНТАЖ ЩИТКА ДЛЯ МОДЕЛИ 600 ВТ	209
6.2 МОНТАЖ ЩИТКА ДЛЯ МОДЕЛИ 850 ВТ	209
6.3 МОНТАЖ ГОЛОВКИ ДЛЯ НЕЙЛОНОВОЙ ЛЕСКИ (РИС. 8)	209
6.4 МОНТАЖ РУКОЯТКИ (РИС. 9)	209
7 ЗАПУСК	209
7.1 ПОДГОТОВИТЕЛЬНЫЕ ОПЕРАЦИИ	209
7.1.1 РЕМЕНЬ (850 ВТ)	209
7.1.2 ПОДКЛЮЧЕНИЕ К СЕТИ	210
7.2 ЗАПУСК	211
8 ОСТАНОВКА ДВИГАТЕЛЯ	211
9 ПРАВИЛА ПОЛЬЗОВАНИЯ	212
9.1 ЗАПРЕЩЕННОЕ ИСПОЛЬЗОВАНИЕ	212
9.2 МЕРЫ ПРЕДОСТОРОЖНОСТИ В РАБОЧЕЙ ЗОНЕ	213
9.3 ТЕХНИКА РАБОТЫ	214
10 ТРАНСПОРТИРОВКА	216
11 ТЕХНИЧЕСКОЕ ОБСЛУЖИВАНИЕ	216
11.1 ГОЛОВКА С НЕЙЛОНОВОЙ ЛЕСКОЙ	216
11.2 ЗАМЕНА НЕЙЛОНОВОЙ ЛЕСКИ (TR 61E - 8061)	216
11.3 ЗАМЕНА НЕЙЛОНОВОЙ ЛЕСКИ (TR 91E - 8091)	217
11.4 ЭЛЕКТРИЧЕСКИЙ ДВИГАТЕЛЬ	217
11.5 ВНЕПЛАНОВОЕ ТЕХОБСЛУЖИВАНИЕ	217
12 ХРАНЕНИЕ	217
13 ТЕХНИЧЕСКИЕ ДАННЫЕ	218
14 ДЕКЛАРАЦИЯ О СООТВЕТСТВИИ	219
15 ТАБЛИЦА ТЕХОБСЛУЖИВАНИЯ	220
16 ПОИСК НЕИСПРАВНОСТЕЙ	220
17 ГАРАНТИЙНОЕ СВИДЕТЕЛЬСТВО	222

1 ВВЕДЕНИЕ

Спасибо за выбор изделия Etak.

Наша сеть дилерских и авторизованных сервисных центров находится в вашем полном распоряжении и готова удовлетворить любые ваши запросы.

ВНИМАНИЕ

Для правильного использования машины и для предотвращения несчастных случаев перед началом работы очень внимательно прочтите данное руководство.

ВНИМАНИЕ

Данное руководство должно сопровождать машину на протяжении всего срока ее службы.

Здесь даются пояснения по работе различных узлов машины, а также указания по требуемым проверкам и техобслуживанию.

RU

ПРИМЕЧАНИЕ

Описания и иллюстрации, приведенные в данном руководстве, не считаются строго обязывающими. Производитель оставляет за собой право вносить любые изменения, не обновляя каждый раз данное руководство.

Приведенные изображения носят ознакомительный характер. На практике компоненты могут отличаться от изображенных. В случае сомнений обратитесь в авторизованный сервисный центр.

1.1 ПРАВИЛА ЧТЕНИЯ РУКОВОДСТВА

Руководство делится на главы и параграфы. Каждый параграф является подуровнем соответствующей главы. Ссылки на заголовки или параграфы обозначаются аббревиатурой "гл." или "пар.", за которыми следует соответствующая цифра. Пример: "гл. 2" или "пар. 2.1".

Кроме указаний по эксплуатации и техническому обслуживанию, данное руководство содержит информацию, требующую особого внимания. Такая информация отмечена символами, описанными ниже:

ВНИМАНИЕ

При наличии риска несчастного случая или травмы, включая смертельный исход, либо серьезного материального ущерба.

МЕРА ПРЕДОСТОРОЖНОСТИ

При наличии риска повреждения машины или ее отдельных компонентов.

ПРИМЕЧАНИЕ

Предоставляет дополнительную информацию к указаниям предыдущих сообщений по правилам техники безопасности.

Изображения в данном руководстве по эксплуатации пронумерованы цифрами 1, 2, 3 и т. д. Компоненты, показанные на рисунках, отмечены буквами или цифрами, в зависимости от случая. Ссылка на компонент С на рисунке 2 обозначается надписью: «См. С, рис. 2» или «(С, рис. 2)». Ссылка на компонент 2 на рисунке 1 обозначается надписью: «См. 2, рис. 1» или «(2, рис. 1)».

2 ЗНАЧЕНИЕ СИМВОЛОВ И ПРЕДУПРЕЖДЕНИЙ, ОТНОСЯЩИХСЯ К БЕЗОПАСНОСТИ (РИС. 1)

1. Перед тем как приступить к использованию этой машины, прочитайте руководство по эксплуатации и техобслуживанию.
2. Используйте каску, защитные очки и наушники.
3. Будьте осторожны: риск отскокивания предметов.
4. Не допускайте, чтобы люди приближались к машине на расстояние менее 15 м.
5. Этот символ означает «Осторожно» и «Предупреждение».
6. Немедленно отсоедините вилку от сети, если электрический кабель поврежден или перерезан.
7. Не подвергайте электрическую газонокосилку воздействию дождя или условий повышенной влажности.
8. Устройство с двойной изоляцией.
9. Технические данные.
10. Гарантированный уровень звуковой мощности.
11. Знак соответствия СЕ.
12. Тип машины: **ЭЛЕКТРИЧЕСКАЯ ГАЗОКОСИЛКА**.
13. Серийный номер.
14. Год выпуска.
15. **В соответствии с Директивами 2011/65/ЕС и 2012/19/ЕС, касающимися сокращения использования опасных веществ в электрическом и электронном оборудовании, а также утилизации отходов.** Символ перечеркнутого мусорного бака на оборудовании указывает на то, что по истечении срока службы изделие **необходимо** выбрасывать отдельно от других отходов. Поэтому пользователь должен будет доставить оборудование, срок службы которого подошел к концу, в соответствующий центр раздельного сбора электронных и электрических отходов, или вернуть его продавцу при покупке **нового эквивалентного оборудования из расчета одно к одному**. Адекватный раздельный сбор для последующей передачи выведенного из эксплуатации оборудования на переработку, обработку и экологически безопасную утилизацию помогает избежать возможного негативного воздействия на окружающую среду и здоровье, а также способствует переработке материалов, из которых изготовлено оборудование. Несанкционированная утилизация продукта пользователем влечет за собой применение мер, предусмотренных национальным законодательством.

3 КОМПОНЕНТЫ ЭЛЕКТРИЧЕСКОЙ ГАЗОНОКОСИЛКИ (РИС. 2)

- | | |
|--------------------------------|---------------------------------|
| 1. Ремень (TR 91E - 8091) | 7. Защитный выключатель |
| 2. Трансмиссионная штанга | 8. Вилка питания |
| 3. Головка с нейлоновой леской | 9. Электрический двигатель |
| 4. Щиток головки | 10. Лезвие для обрезки проводов |
| 5. Крепление ремня | 11. Передняя рукоятка |
| 6. Рабочий переключатель | 12. Задняя рукоятка |

4 ПРАВИЛА ТЕХНИКИ БЕЗОПАСНОСТИ

ВНИМАНИЕ

При правильном использовании машина представляет собой быстрый, удобный и эффективный рабочий инструмент, который при неправильной эксплуатации или без надлежащих мер предосторожности может стать опасным. Для обеспечения приятных и безопасных условий работы строго соблюдайте приведенные ниже и далее правила безопасности.

ВНИМАНИЕ

Система электропитания вашего устройства создает электромагнитное поле очень низкой интенсивности. Это поле может создать помехи для работы некоторых кардиостимуляторов. Для снижения риска получения серьезных или смертельных травм лица с вживленными кардиостимуляторами должны проконсультироваться со своим врачом и изготовителем кардиостимулятора перед тем, как приступить к эксплуатации машины.

ВНИМАНИЕ

Местное законодательство может накладывать ограничения на использование машины.

1. Не используйте машину, пока не получите специальные инструкции по ее использованию. Не имеющий опыта пользователь должен потренироваться в работе с машиной перед тем, как приступить к ее практическому применению.
2. Тщательно храните это руководство и сверяйтесь с ним перед каждым использованием машины.
3. Электрическая газонокосилка должна использоваться только взрослыми людьми, находящимися в хорошей физической форме и ознакомленными с правилами эксплуатации.

Не используйте электрическую газонокосилку при физической усталости или после употребления алкоголя, наркотиков или лекарств.

4. Передавайте или одалживайте электрическую газонокосилку только опытным людям, знакомым с работой и правильным использованием машины. Передавайте вместе с ней и руководство с инструкциями по эксплуатации, которые необходимо прочитать перед началом работы.

5. Носите подходящую одежду и средства защиты, такие как сапоги, прочные брюки, перчатки, защитные очки, защитные наушники и защитную каску. Используйте облегчающую, но удобную одежду (см. главу 5 ЗАЩИТНАЯ ОДЕЖДА).
6. Не позволяйте другим людям находиться в радиусе действия 15 метров во время использования электрической газонокосилки.
7. Электрическая газонокосилка должна быть оснащена режущими приспособлениями (инструментами), официально рекомендованными производителем (см. Таблица 2 *Рекомендуемые устройства резки*). Выполните монтаж режущего аппарата перед подключением вилки питания к электросети.
8. Убедитесь, что напряжение и частота, указанные на табличке, прикрепленной к электрической газонокосилке, соответствуют параметрам сети (см. главу 2 *ЗНАЧЕНИЕ СИМВОЛОВ И ПРЕДУПРЕЖДЕНИЙ, ОТНОСЯЩИХСЯ К БЕЗОПАСНОСТИ (РИС. 1)*).
9. Не используйте неисправные и/или не соответствующие нормативным требованиям кабели, вилки или удлинители.
10. Используйте удлинительные кабели из неопрена или, в любом случае, кабели с двойной изоляцией и вилками безопасности, предназначенными для наружного использования.
11. Немедленно отсоедините вилку от сети, если кабель поврежден или перерезан.
12. Электрический соединительный кабель должен быть размещен таким образом, чтобы предотвратить его повреждение людьми или транспортными средствами, что может подвергнуть опасности как вас, так и их самих.
13. Убедитесь, что во время работы кабель размещается далеко от радиуса действия головки и не находится под натяжением. Не косите траву рядом с другими электрическими кабелями.
14. Перед выполнением каких-либо работ по техническому обслуживанию или при транспортировке выньте вилку из розетки.
15. Не используйте электрическую газонокосилку во взрывоопасной или легковоспламеняющейся среде.
16. Не используйте электрическую газонокосилку без щитка головки.
17. Не подвергайте электрическую газонокосилку воздействию дождя или условий повышенной влажности.
18. Не запускайте двигатель без установленной рукоятки.
19. Не используйте электрическую газонокосилку для резки других материалов, кроме травы.
20. Не работайте с поврежденной, некачественно отремонтированной, плохо собранной или произвольно модифицированной электрической газонокосилкой. Не снимайте, не ломайте и не выводите из строя предохранительные устройства.
21. Ежедневно проверяйте электрическую газонокосилку, чтобы убедиться, что все предохранительные и прочие устройства находятся в рабочем состоянии.
22. Не выполняйте ремонтные операции и процедуры, не относящиеся к обычному техническому обслуживанию. Обращайтесь в авторизованные мастерские.
23. Запрещается применять к механизму отбора мощности машины устройства, которые не были поставлены изготовителем.

24. Поддерживайте в идеальном состоянии все этикетки с обозначениями опасности и предупреждениями. В случае повреждения или износа они подлежат немедленной замене (см. главу 2 *ЗНАЧЕНИЕ СИМВОЛОВ И ПРЕДУПРЕЖДЕНИЙ, ОТНОСЯЩИХСЯ К БЕЗОПАСНОСТИ (РИС. 1)*).
25. Не используйте машину для целей, отличных от указанных в руководстве (см. главу 9 *ПРАВИЛА ПОЛЬЗОВАНИЯ*).
26. Помните, что владелец или оператор несет ответственность за несчастные случаи или риски, которым подвергаются третьи лица или их имущество.
27. При необходимости вывести электрическую газонокосилку из эксплуатации не оставляйте ее в окружающем пространстве, а передайте своему дилеру, который подберет для нее подходящее место.
28. Всегда обращайтесь к своему дилеру за любым другим разъяснением или приоритетным вмешательством.
29. Это устройство не предназначено для использования лицами (включая детей) с ограниченными физическими, сенсорными или умственными возможностями или без наличия соответствующего опыта и знаний, если только они не находятся под присмотром или не проинструктированы на тему эксплуатации устройства лицом, ответственным за их безопасность. Необходимо следить за детьми и не позволять им играть с устройством.

RU

5 ЗАЩИТНАЯ ОДЕЖДА



ВНИМАНИЕ

При работе с электрической газонокосилкой всегда надевайте защитную одежду установленного типа. Использование защитной одежды не устраняет риск получения травм, но снижает последствия повреждений при несчастном случае. По вопросу выбора подходящей одежды проконсультируйтесь со своим дилером.

Одежда должна быть подходящей и не мешать работе. Носите облегающую защитную одежду. **Защитная куртка и комбинезон для этого идеально подходят.** Не используйте одежду, шарфы, галстуки или украшения, которые могут зацепиться за кустарник. Соберите в пучок длинные волосы и спрячьте их (например под платок, шапку, каску и т. д.).

Носите защитную обувь с нескользящей подошвой и стальным мыском.

Надевайте защитные очки или экран!

Применяйте защиту от шума: например, наушники или беруши. Использование средств защиты органов слуха требует повышенного внимания и осторожности, так как восприятие акустических сигналов опасности (криков, сигналов тревоги и т. д.) ограничено.

Надевайте перчатки, которые обеспечивают максимальное поглощение вибраций.

6 СБОРКА

6.1 МОНТАЖ ЩИТКА ДЛЯ МОДЕЛИ 600 ВТ

1. Закрепите щиток на трансмиссионной штанге с помощью винтов (С, Рис. 4) в положении, обеспечивающем безопасную работу.
2. Снимите колпачок (А, Рис. 3).
3. Вставьте узел ступицы, головки и щитка в трансмиссионную штангу и затяните винт (В, Рис. 4); во время затяжки винта слегка нажимайте на узел ступицы и щитка в направлении, указанном стрелкой на Рис. 4.
4. По окончании сборки узел должен выглядеть как на Рис. 5.

6.2 МОНТАЖ ЩИТКА ДЛЯ МОДЕЛИ 850 ВТ

Закрепите щиток на трансмиссионной штанге помощью винтов (С, Рис. 6); расположите щиток так, чтобы после сборки он выглядел так, как показано на Рис. 7.

6.3 МОНТАЖ ГОЛОВКИ ДЛЯ НЕЙЛОНОВОЙ ЛЕСКИ (РИС. 8)

Вставьте стопорный штифт головки (Н) в специальное отверстие (L) и завинтите головку (N) против часовой стрелки одним усилием рук.

6.4 МОНТАЖ РУКОЯТКИ (РИС. 9)

Установите рукоятку на трансмиссионную штангу и закрепите ее с помощью винтов (А), шайб и гаек. Положение рукоятки можно отрегулировать в соответствии с потребностями оператора.

7 ЗАПУСК

7.1 ПОДГОТОВИТЕЛЬНЫЕ ОПЕРАЦИИ

7.1.1 Ремень (850 Вт)

Правильная регулировка ремня позволяет электрической газонокосилке находиться в равновесии и на нужной высоте от земли (Рис. 10).

- Прикрепите электрическую газонокосилку к ремню (Рис. 11, Рис. 12, Рис. 13).
- Наденьте на себя ремень простого типа.
- Расположите пряжку (А, Рис. 14) так, чтобы электрокосилка находилась на нужной высоте.

7.1.2 Подключение к сети

ВНИМАНИЕ

Перед подключением вилки к сети проверьте напряжение и убедитесь, что оно соответствует данным, указанным в нижеприведенной таблице. Убедитесь, что размеры удлинительного кабеля соответствуют требуемым. В противном случае может произойти падение напряжения с последующим непоправимым повреждением двигателя. Заземление не обязательно, так как двигатель имеет двойную изоляцию.

МЕРА ПРЕДОСТОРОЖНОСТИ

Чтобы уменьшить риск случайного запуска, никогда не переносите машину со вставленной вилкой питания, удерживая палец на пусковом выключателе. Когда вы вставляете вилку питания, убедитесь, что выключатель находится в выключенном положении.

ВНИМАНИЕ

Не используйте шнур питания ненадлежащим образом. Держите шнур питания вдали от источников тепла, масла и острых краев.

ВНИМАНИЕ

Таблица 1 Рекомендуемые длины и сечения удлинительных кабелей (230 В)

<i>Длина</i>	<i>Минимальное сечение проводника</i>
0 ÷ 20 метров	1 мм ²
20 ÷ 50 метров	1,5 мм ²
50 ÷ 100 метров	4 мм ²

Требуемое напряжение сети:

230 В - с номиналом 10 А и предохранителем с задержкой срабатывания 8 А.

Силовые электрические шнуры должны иметь следующие характеристики:

- с резиновой изоляцией: гибкие кабели с оболочкой из твердой резины, отвечающие требованиям 60245 IEC 53
- с поливинилхлоридной изоляцией: гибкие кабели с поливинилхлоридной оболочкой, отвечающие требованиям 60227 IEC 53.

МЕРА ПРЕДОСТОРОЖНОСТИ

Рекомендуется использовать неопреновые кабели или, в любом случае, кабели с двойной изоляцией и вилками безопасности, предназначенными для наружного использования. Регулярно проверяйте вилки подключения и электрический удлинитель, заменяя их при наличии повреждений. Ни в коем случае не модифицируйте вилку. Шнур питания должен заменяться только уполномоченным персоналом.

7.2 ЗАПУСК

МЕРА ПРЕДОСТОРОЖНОСТИ

Перед началом эксплуатации закрепите кабель питания в соответствующей проушине (см. Рис. 17, Рис. 18).

ВНИМАНИЕ

Внимательно прочитайте правила техники безопасности перед использованием электрической газонокосилки. Подключите вилку питания к сети.

Подсоедините электрическую газонокосилку к линии электропитания, защищенной дифференциальным выключателем на 30 мА.

Используйте электрическую газонокосилку только в том случае, если область ее применения хорошо освещена.

Запускайте электрическую косилку только тогда, когда ваши руки и ноги находятся на расстоянии от зоны кошения травы.

ВНИМАНИЕ

Крепко возьмитесь за электрическую газонокосилку обеими руками (Рис. 15). Всегда находитесь слева от трубы. Никогда не беритесь за рукоятку крест-накрест. Операторы-левши должны придерживаться тех же указаний. Примите подходящее положение для кошения.

Нажмите защитный выключатель (А Рис. 16), а затем рабочий выключатель (В), чтобы запустить электрическую газонокосилку.

ВНИМАНИЕ

Машина оснащена термической защитой, которая автоматически останавливает электрическую газонокосилку при перегрузке электродвигателя. При срабатывании термозащиты запустить двигатель и возобновить работу можно будет только через несколько минут. Не удерживайте нажатым рабочий выключатель, чтобы снизить риск случайного запуска.

8 ОСТАНОВКА ДВИГАТЕЛЯ

ВНИМАНИЕ

Воздействие вибраций может нанести ущерб людям, страдающим от проблем с кровообращением или нервных расстройств. Обратитесь за медицинской помощью, если вы испытываете такие физические симптомы как онемение, отсутствие чувствительности, ненормальный упадок сил или изменение цвета кожи. Эти симптомы обычно проявляются на пальцах, руках или запястьях.

 **ВНИМАНИЕ**

После отпущания рабочего выключателя режущий инструмент продолжает вращаться еще в течение нескольких секунд.

 **ВНИМАНИЕ**

Не оставляйте электрическую газонокосилку подключенной к сети, когда она не используется.

Храните электрическую газонокосилку в недоступном для детей месте.

9 ПРАВИЛА ПОЛЬЗОВАНИЯ

9.1 ЗАПРЕЩЕННОЕ ИСПОЛЬЗОВАНИЕ

 **ВНИМАНИЕ**

Всегда соблюдайте правила техники безопасности. Электрическую газонокосилку следует использовать только для стрижки травы или небольших кустарников. Запрещается резка других материалов. Не используйте электрическую газонокосилку в качестве рычага для подъема, перемещения или разбивания предметов, а также не блокируйте ее на неподвижных опорах. Запрещается крепить к механизму отбора мощности электрической газонокосилки инструменты или орудия, отличные от указанных производителем.

 **ВНИМАНИЕ**

Перед использованием проверьте шнур питания и удлинитель на наличие повреждений или следов износа. При повреждении шнура во время использования немедленно отключите его от источника питания. Не прикасайтесь к шнуру, пока не отключите его от источника питания. Не используйте машину, если шнур поврежден или имеет признаки износа.

 **МЕРА ПРЕДОСТОРОЖНОСТИ**

На машины с изогнутым приводным валом нельзя устанавливать никакие диски, а только головки для нейлоновой лески.

 **ВНИМАНИЕ**

Никогда не используйте электрическую газонокосилку с режущим аппаратом, расположенным перпендикулярно земле. Никогда не используйте электрическую газонокосилку в качестве кустореза.

 **ВНИМАНИЕ**

Не косите траву под дождем и во влажных или очень влажных условиях (электродвигатель не защищен от воды), при плохой видимости, слишком низких или слишком высоких температурах.

9.2 МЕРЫ ПРЕДОСТОРОЖНОСТИ В РАБОЧЕЙ ЗОНЕ

- При запуске двигателя держите ноги и руки на расстоянии от режущего аппарата.
- Перед началом работы осмотрите участок, чтобы убедиться в отсутствии камней, стекла, металлических осколков, отходов и других твердых предметов, которые могут вылетать из режущего блока во время работы.
- Всегда отключайте машину от источника питания, если она начинает ненормально вибрировать.
- **Никогда не пытайтесь управлять электрической газонокосилкой одной рукой. Потеря контроля над электрической газонокосилкой может привести к серьезной травме или летальному исходу.**
- Всегда производите скашивание травы, стоя обеими ногами на устойчивой поверхности, чтобы не потерять равновесие.
- Не косите траву рядом с другими электрическими кабелями.
- Не косите траву слишком близко к земле во избежание столкновения с камнями и другими предметами.
- Работайте только в условиях хорошей видимости и освещения.
- **Не косите траву с лестницы: это положение крайне опасно.**
- Будьте особенно внимательны, если вы используете защитные наушники, т.к. они могут ограничить вашу способность слышать звуковые сигналы, предупреждающие об опасных ситуациях (телефонные звонки, сирену, предупредительные сигналы и др.).
- Будьте особо внимательны и осторожны при работе на наклонных или неровных участках.

RU



ВНИМАНИЕ

Никогда не используйте машину для кошения травы на каменистой почве. Отбрасываемые осколки могут нанести серьезные или смертельные травмы оператору или находящимся рядом людям. Отслеживайте отскакивающие предметы. Всегда носите защитные очки установленного образца. Не высовывайтесь за пределы щитка режущего аппарата. Камни, осколки и другие подобные предметы могут попасть в глаза и вызвать потерю зрения или причинить другие травмы. Держите посторонних в отдалении. Дети, животные, наблюдатели и помощники должны оставаться на безопасном расстоянии, составляющем не менее 15 м. При приближении человека немедленно остановите машину. Никогда не разворачивайте устройство, предварительно не убедившись в отсутствии людей в рабочей зоне.

9.3 ТЕХНИКА РАБОТЫ

Общие инструкции по эксплуатации

ВНИМАНИЕ

В данном разделе описаны основные правила техники безопасности при использовании устройства для прореживания и стрижки травы. В ситуациях, в которых вам не ясно, как следует поступить, обращайтесь к специалистам. Обращайтесь к своему дилеру или в местный авторизованный сервисный центр. Не выполняйте те операции, которые вы считаете превосходящими ваши возможности.

Основные правила техники безопасности

1. Осмотрите рабочую зону:
 - чтобы никакой человек, животное или другой объект не смогли повлиять на управление устройством;
 - чтобы никакой человек, животное или другой объект не смогли войти в контакт с режущим аппаратом или осколками, отбрасываемыми режущим аппаратом.

ВНИМАНИЕ

Не используйте машину при отсутствии возможности обратиться за помощью при несчастном случае.

2. Убедитесь в возможности свободно передвигаться и устойчиво стоять на ногах. Проверьте наличие препятствий в рабочей зоне (корни, камни, ветки, канавы и т. д.) на случай, если возникнет необходимость резкого перемещения. Будьте предельно осторожны при кошении травы на склонах.
3. Отсоединяйте вилку, прежде чем переходить в другое место.
4. Никогда не кладите устройство на землю при работающем двигателе.
 - Всегда используйте подходящие устройства.
 - Убедитесь, что устройства установлены правильно.
 - Тщательно спланируйте предстоящую работу.

ВНИМАНИЕ

Не пытайтесь удалять срезанный материал при работающем двигателе или движущемся режущем аппарате, чтобы не получить серьезную травму. Остановите двигатель, режущий аппарат и отсоедините вилку, прежде чем удалять материал, намотавшийся на головку, чтобы не получить травму.

Предварительные проверки

Убедитесь, что головка и щиток триммера не повреждены и не треснули. Замените головку и щиток триммера, если на них имеются трещины (Рис. 19).

Убедитесь, что режущее лезвие (А, Рис. 20), установленное на щитке, является острым.



ВНИМАНИЕ

Никогда не используйте устройство без щитка или с поврежденным щитком. Никогда не используйте устройство без приводного вала.

Стрижка травы с головкой для нейлоновой лески



ВНИМАНИЕ

Не используйте леску длиннее указанного диаметра резки. При правильно установленном щитке встроенный режущий аппарат автоматически регулирует необходимую длину лески. Использование чрезмерно длинной лески может привести к перегрузке и повреждению двигателя.

Подравнивание

- Держите головку наклоненной чуть выше земли. Срез выполняется концом лески. Дайте леске выполнить работу. Никогда не проталкивайте леску в область стрижки (Рис. 21).
- Леска позволяет легко удалять траву и сорняки у основания стен, заборов, деревьев и бордюров; тем не менее, она может повреждать кору некоторых деревьев и кустарников и оставлять зазубрины на столбах заборов.
- Чтобы снизить риск повреждения других растений, укоротите леску до 10-12 см и уменьшите скорость двигателя.

Подчистка

- Техника подчистки позволяет удалить всю нежелательную растительность. Держите головку электрической газонокосилки над самой землей и наклоните ее. Дайте концу лески касаться земли вокруг деревьев, столбов, статуй и других подобных объектов (Рис. 22).



МЕРА ПРЕДОСТОРОЖНОСТИ

Этот прием предполагает увеличение износа лески.

- Леска изнашивается быстрее, и ее нужно чаще продвигать при подчистке травы рядом с камнями, кирпичами, бетоном, металлическими заборами и т. д. по сравнению с деревьями и деревянными заборами.

Стрижка

- Электрическая газонокосилка идеально подходит для кошения травы, до которой трудно добраться обычной газонокосилкой. При стрижке держите леску параллельно земле. Старайтесь не прижимать головку к земле, чтобы не повредить газон и устройство (Рис. 23).
- Избегайте постоянного контакта головки с землей во время обычного кошения. Постоянный подобный контакт может привести к повреждению и чрезмерному износу головки.

Быстрое прореживание

Веерообразное движение вращающейся лески можно использовать для быстрого и легкого прореживания. Держите леску параллельно над участком, который необходимо проредить, и выполняйте попеременные движения вперед-назад (Рис. 24).

10 ТРАНСПОРТИРОВКА

ВНИМАНИЕ

Чтобы уменьшить риск случайного запуска, никогда не переносите машину с вставленной вилкой или держа палец на пусковом выключателе.

11 ТЕХНИЧЕСКОЕ ОБСЛУЖИВАНИЕ

ВНИМАНИЕ

Перед выполнением любых работ по техническому обслуживанию отсоедините вилку от сети.

RU

11.1 ГОЛОВКА С НЕЙЛОНОВОЙ ЛЕСКОЙ

МЕРА ПРЕДОСТОРОЖНОСТИ

Всегда используйте леску с диаметром, равным диаметру оригинальной лески, во избежание перегрузки двигателя (Рис. 25, Рис. 26).

Для удлинения нейлоновой лески во время работы ударьте головкой о грунт. При каждом ударе выходит примерно 2,5 см лески (Рис. 27).

ВНИМАНИЕ

Не ударяйте головкой по бетону или булыжнику, это может быть опасным.

ВНИМАНИЕ

Никогда не используйте проволоку или леску с металлическим сердечником или другие материалы вместо нейлоновой режущей лески во избежание серьезных травм.

11.2 ЗАМЕНА НЕЙЛОНОВОЙ ЛЕСКИ (TR 61E - 8061)

1. Отвинтите ручку (C, Рис. 28) и снимите катушку (D). Чтобы полностью разобрать головку, снимите кольцо Seeger (Рис. 29).
2. Сложите леску пополам, оставив одну часть длиннее другой примерно на 10 см. Вставьте леску в соответствующий паз (B, Рис. 32) на катушке. Выполните намотку в направлении стрелки.
3. После намотки лески зафиксируйте ее в соответствующих выемках, как показано на Рис. 34. Установите пружину. Проденьте леску через проушины (Рис. 35), вытяните ее наружу и разблокируйте. Зафиксируйте головку с помощью ручки.

11.3 ЗАМЕНА НЕЙЛОНОВОЙ ЛЕСКИ (TR 91E - 8091)

1. Нажмите на язычок (Рис. 30) и снимите крышку и внутреннюю катушку.
2. Сложите леску пополам, оставив одну часть длиннее другой примерно на 14 см. Зафиксируйте леску в соответствующей выемке (В, Рис. 31) на катушке. Равномерно наматывайте каждую леску в своем пазу в направлении стрелки без нахлеста.
3. После намотки лески зафиксируйте ее в соответствующих прорезях, как показано на Рис. 33. Установите пружину. Проденьте леску через проушины (Рис. 36) и вытяните ее наружу. Зафиксируйте головку с помощью крышки.

11.4 ЭЛЕКТРИЧЕСКИЙ ДВИГАТЕЛЬ

Периодически очищайте решетки охлаждения двигателя сжатым воздухом (Рис. 37).



ВНИМАНИЕ

Не выполняйте несанкционированный ремонт и не открывайте картер двигателя.

11.5 ВНЕПЛАНОВОЕ ТЕХОБСЛУЖИВАНИЕ

При интенсивном использовании - в конце сезона, и через каждые два года - при нормальном использовании, рекомендуется проводить общую проверку у технического специалиста сервисной сети.



ВНИМАНИЕ

Все операции по техническому обслуживанию, не приведенные в данном руководстве, должны выполняться в авторизованной мастерской. Для обеспечения постоянной и исправной работы машины помните, что любая замена компонентов должна производиться исключительно на ОРИГИНАЛЬНЫЕ ЗАПЧАСТИ.



ВНИМАНИЕ

Любые несанкционированные модификации и/или использование неоригинальных запасных частей могут привести к серьезным или смертельным травмам оператора или третьих лиц.

12 ХРАНЕНИЕ



При необходимости продолжительного простоя машины:

- Убедитесь, что вилка отключена от сети.
- Соблюдайте все ранее указанные нормы технического обслуживания.
- Храните машину в сухом месте, вдали от источников тепла и, по возможности, не в прямом контакте с грунтом.
- Храните электрическую газонокосилку в недоступном для детей месте.

13 ТЕХНИЧЕСКИЕ ДАННЫЕ

		TR 61E - 8061	TR 91E - 8091
Однофазный электродвигатель		ЕМАК	
Напряжение	В	230	230
Номинальный ток	А	3,0	4,2
Частота	Гц	50	50
Мощность	Вт	600	850
Ширина резки	см	35	
Вес	кг	3,7	4,0



Таблица 2 Рекомендуемые устройства резки

Модель	Устройства резки	Щиток
TR 61E		Арт. 60012020А
8061		Арт. 60022007R
TR 91E		Арт. 4198115CR
8091		Арт. 4198114CR



ВНИМАНИЕ

Риск несчастного случая увеличивается при использовании неподходящих режущих устройств! Используйте только рекомендованные режущие устройства и щитки.

			TR 61E - 8061	TR 91E - 8091
				
Звуковое давление	дБ (А)	L_{pA} EN 50636-2-91	86,0	87,0
Погрешность измерения	дБ (А)		2,0	2,0
Измеренный уровень звуковой мощности	дБ (А)	2000/14/EC	94,0	95,0
Погрешность измерения	дБ (А)		1,0	1,0
Гарантированный уровень звуковой мощности	дБ (А)	L_{WA} 2000/14/EC	96,0	96,0
Уровень вибрации	м/с ²	EN 50636-2-91	5,4 (лев.) 3,1 (прав.)	6,4 (лев.) 6,0 (прав.)
Погрешность измерения	м/с ²	EN 12096	2,0	2,0

14 ДЕКЛАРАЦИЯ О СООТВЕТСТВИИ

Нижеподписавшаяся компания	EMAK S.p.A. via Fermi, 4 - 42011 Bagnolo in Piano (RE) ITALY
заявляет под свою собственную ответственность, что машина:	
1. тип:	электрическая газонокосилка
2. марка: /тип:	OLEO-MAC TR 61E - TR 91E
3. серийная идентификация:	EFCO 8061 - 8091 313 XXX 0001 - 313 XXX 9999 (TR 61E - 8061) - 314 XXX 0001 - 314 XXX 9999 (TR 91E - 8091)
соответствует требованиям Директивы	2006/42/EC - 2014/30/EC - 2011/65/EC - 2014/35/EC - 2000/14/EC приложение I № 33
соответствует требованиям следующих гармонизированных стандартов:	EN 60335-1:2012+A14:2019 - EN 50636-2-91:2014 - EN 55014-1:2017 - EN 55014-2:1997+A2:2008 - EN 62233:2008 - EN 61000-3-2:2014 - EN 61000-3-3:2013+A1:2019
Используемые процедуры оценки соответствия	2000/14/EC, приложение VI. процедура 1
Измеренный уровень звуковой мощности	94,0 дБ (TR 61E - 8061) - 95,0 (TR 91E - 8091)
Гарантированный уровень звуковой мощности	96,0 (A)
Название и адрес уведомляющего органа	Eurofins Product Testing Italy S.r.l. - via Cuornè, n.21 10156 Torino (TO) - Italy n° 0477
Ширина резки	35 см
Сделано в:	Bagnolo in piano (RE) Italy - via Fermi, 4
Дата:	05/03/2022
Местонахождение технической документации:	по юридическому адресу - техническая дирекция

Luigi Bartoli - ГЕНЕРАЛЬНЫЙ ДИРЕКТОР

15 ТАБЛИЦА ТЕХОБСЛУЖИВАНИЯ

<p>Обратите внимание, что нижеуказанные интервалы технического обслуживания относятся только к нормальным условиям эксплуатации.</p> <p>Если ваша ежедневная работа более тяжелая, чем обычная, интервалы технического обслуживания должны быть соответственно сокращены.</p>		Перед каждым использованием	Ежемесячно	В случае повреждения или неисправности	В соответствии с потребностями	6 месяцев или 50 часов	1 год или 100 часов
Вся установка	Осмотр (протечки, трещины и износ)	X					
	Очистка в конце рабочего дня	X					
Элементы управления (рабочий выключатель, защитный выключатель)	Проверка функционирования	X					
Режущие принадлежности	Осмотр (повреждения и износ)	X					
Щиток режущего аппарата	Осмотр (повреждения и износ)	X					
	Замена			X	X		
Все доступные винты и гайки	Осмотр	X					
	Повторная затяжка		X				
Отверстия в картере двигателя	Очистка	X					
Питающий кабель	Осмотр: повреждение и износ	X					

16 ПОИСК НЕИСПРАВНОСТЕЙ



ВНИМАНИЕ

Всегда останавливайте устройство и отсоединяйте шнур питания перед выполнением всех корректирующих тестов, рекомендованных в нижеследующей таблице, если только для этого не требуется работающее устройство.

**ВНИМАНИЕ**

Никогда не пытайтесь выполнить ремонтные работы, если у вас нет необходимых средств или знаний. Любой плохо выполненный ремонт приводит к немедленному прекращению действия Гарантии и с Изготовителя снимается всякая ответственность.

Если после выполнения всех проверок неисправность остается, обратитесь в авторизованный сервисный центр. В случае появления неисправности, не указанной в этой таблице, обратитесь в авторизованный сервисный центр.

ПРОБЛЕМА	ВОЗМОЖНЫЕ ПРИЧИНЫ	РЕШЕНИЕ
Двигатель не запускается или работает неравномерно (убедитесь, что шнур питания подключен к сети)	Поврежден шнур питания	Замените: для этого обратитесь в авторизованный сервисный центр.
	Неисправный мотор	Замените: для этого обратитесь в авторизованный сервисный центр.
	Износившиеся или поврежденные щетки	Замените: для этого обратитесь в авторизованный сервисный центр.
Двигатель не достигает полных оборотов.	Неправильное напряжение и частота в электросети	Проверьте характеристики электросети
	Неверная длина и сечение удлинителя	Рекомендуемая длина удлинительных кабелей (230 В) указаны в таблице в главе «Запуск» (<i>Рекомендуемые длины и сечения удлинительных кабелей (230 В)</i>)
Чрезмерное искрение щеток	Износившиеся или поврежденные щетки	Замените: для этого обратитесь в авторизованный сервисный центр.
Двигатель запускается и работает, но режущий инструмент не вращается ⚠ ВНИМАНИЕ! Никогда не прикасайтесь к лезвию при работающем двигателе.	Поврежден приводной вал или муфта	Замените при необходимости: для этого обратитесь в авторизованный сервисный центр

17 ГАРАНТИЙНОЕ СВИДЕТЕЛЬСТВО

Настоящая машина была разработана и изготовлена использованием наиболее современных технологических процессов. Фирма-изготовитель дает гарантию на свои изделия на срок в 24 месяца со дня покупки при условии, что они применяются для личного и непрофессионального пользования. В случае профессионального использования гарантия действует в течение 12 месяцев.

Общие гарантийные условия

1. Гарантийный срок отсчитывается от даты покупки. Изготовитель, через свою торговую сеть и центры сервисного обслуживания, обеспечивает безвозмездную замену частей, вышедших из строя в результате дефектов материалов или производственных дефектов. Настоящая гарантия не ущемляет законных прав покупателя по гражданскому кодексу в отношении последствий дефектов или недостатков проданного ему изделия.
2. Технический персонал компании выполнит необходимые работы в как можно более короткий срок, определяемый организационными требованиями.
3. При оформлении запроса на оказание гарантийной технической помощи предьявите уполномоченному персоналу надлежащим образом заполненное и заштемпованное продавцом нижеприведенное гарантийное обязательство, приложив к нему счет-фактуру или кассовый чек, подтверждающие дату приобретения.
4. Гарантия теряет силу в следующих случаях:
 - Явное пренебрежение техобслуживанием.
 - Использование изделия не по назначению или нарушение его целостности.
 - Использование неподходящей смазки или топлива.
 - Использование неоригинальных запасных частей или принадлежностей.
 - Выполнение работ неуполномоченным персоналом.
5. Гарантия не распространяется на расходные материалы, а также на части, подвергающиеся нормальному износу.
6. Из гарантии исключены любые работы, связанные с усовершенствованием изделия.
7. Гарантия не покрывает работы по наладке и техническому обслуживанию, необходимость которых может возникнуть в течение гарантийного периода.
8. В случае выявления повреждений машины, причиненных в ходе транспортировки, об этом следует незамедлительно уведомить перевозчика. Несоблюдение этого условия приведет к утрате права на гарантию.
9. Установленные на наших машинах двигатели других фирм (Briggs & Stratton, Tecumseh, Kawasaki, Honda и т. д.) покрываются гарантией соответствующих изготовителей.
10. Гарантия не покрывает причиненный людям или предметам прямой или косвенный ущерб в результате неисправности машины или ее продолжительного принудительного простоя.

RU

<p>МОДЕЛЬ</p> <hr/> <p>СЕРИЙНЫЙ НОМЕР</p> <hr/> <p>КУПЛЕН</p> <hr/> <hr/> <hr/> <hr/>	<p>ДАТА</p> <hr/> <hr/> <p>ДИЛЕР</p> <div data-bbox="582 1204 1019 1428" style="border: 1px solid black; height: 140px;"></div>
--	---

Не присылать отдельно! Приложить к заявке на оказание гарантийной технической помощи.

1 WPROWADZENIE	224
1.1 JAK CZYTAĆ NINIEJSZY PODRĘCZNIK	224
2 WYJAŚNIENIE SYMBOLI ORAZ OSTRZEŻEŃ BEZPIECZEŃSTWA (RYS. 1).....	225
3 PODZESPOŁY KOSIARKI ELEKTRYCZNEJ (RYS. 2)	226
4 ZASADY BEZPIECZEŃSTWA	226
5 ODZIEŻ OCHRONNA	228
6 MONTAŻ.....	228
6.1 MONTAŻ OSŁONY BEZPIECZEŃSTWA 600 W.....	228
6.2 MONTAŻ OSŁONY BEZPIECZEŃSTWA 850 W.....	228
6.3 MONTAŻ GŁOWICY Z ŻYŁKĄ NYLONOWĄ (RYS. 8)	229
6.4 MONTAŻ RĘKOJEŚCI (RYS. 9).....	229
7 ROZRUCH	229
7.1 CZYNNOSCI WSTĘPNE.....	229
7.1.1 PAS NOŚNY (850 W).....	229
7.1.2 PODŁĄCZENIE DO SIECI.....	229
7.2 ROZRUCH	230
8 ZATRZYMANIE SILNIKA	231
9 UŻYCIE.....	232
9.1 NIEDOZWOLONE ZASTOSOWANIA	232
9.2 ŚRODKI OSTROŻNOŚCI W MIEJSCU PRACY.....	232
9.3 TECHNIKI PRACY.....	233
10 TRANSPORT	235
11 KONSERWACJA	235
11.1 GŁOWICA Z ŻYŁKĄ NYLONOWĄ.....	236
11.2 WYMIANA ŻYŁKI NYLONOWEJ (TR 61E - 8061)	236
11.3 WYMIANA ŻYŁKI NYLONOWEJ (TR 91E - 8091)	236
11.4 SILNIK ELEKTRYCZNY.....	236
11.5 KONSERWACJA POZAPLANOWA	237
12 PRZECHOWYWANIE.....	237
13 DANE TECHNICZNE	238
14 DEKLARACJA ZGODNOŚCI.....	239
15 TABELA KONSERWACJI.....	240
16 WYSZUKIWANIE I USUWANIE USTEREK	240
17 KARTA GWARANCYJNA	242

1 WPROWADZENIE

Dziękujemy za wybranie produktu Emak.

Nasza sieć autoryzowanych sprzedawców i warsztatów serwisowych jest do Państwa całkowitej dyspozycji w razie potrzeby.

UWAGA

Przed przystąpieniem do pracy zapoznać się z treścią niniejszej instrukcji obsługi a w szczególności z zasadami bezpieczeństwa.

UWAGA

Niniejszy podręcznik musi towarzyszyć narzędziu przez cały okres jego eksploatacji.

Instrukcja zawiera wyjaśnienia dotyczące działania komponentów urządzenia oraz informacje na temat niezbędnych czynności kontrolnych oraz konserwacyjnych.

UWAGA

Opisy oraz ilustracje zawarte w niniejszej instrukcji nie zawsze dokładnie odzwierciedlają stan faktyczny. Producent zastrzega sobie prawo do wprowadzania zmian bez konieczności aktualizowania niniejszego podręcznika za każdym razem.

Ilustracje mają charakter poglądowy. Rzeczywiste elementy mogą się różnić od tych przedstawionych na ilustracjach. W razie wątpliwości skontaktować się z autoryzowanym serwisem.

1.1 JAK CZYTAĆ NINIEJSZY PODRĘCZNIK

Podręcznik podzielony jest na rozdziały i punkty. Każdy punkt stanowi podpoziom odnośnego rozdziału. Odniesienia do tytułów lub punktów oznaczono skrótem roz. lub pkt, po którym podano odpowiedni numer. Przykład: „roz. 2” lub „pkt 2.1”.

Oprócz instrukcji dotyczących użytkowania i konserwacji niniejszy podręcznik zawiera fragmenty wymagające szczególnej uwagi użytkownika. Fragmenty te zostały oznaczone symbolami opisanymi poniżej:

UWAGA

Gdy istnieje ryzyko wypadku lub obrażeń, nawet śmiertelnych, lub poważnych szkód materialnych.

PRZESTROGA

Gdy istnieje ryzyko uszkodzenia narzędzia lub jego poszczególnych podzespołów.

UWAGA

Dostarcza dodatkowych informacji do poprzednich instrukcji zawartych w komunikatach dotyczących bezpieczeństwa.

Ilustracje w niniejszej instrukcji obsługi są ponumerowane następująco: 1, 2, 3 itd. Podzespoły wskazane na ilustracjach oznaczone są literami lub cyframi, w zależności od przypadku. Odniesienie do podzespołu C na rysunku 2 jest wskazywane za pomocą sformułowania: „Patrz C, Rys. 2” lub po prostu „(C, Rys.2)”. Odniesienie do podzespołu 2 na rysunku 1 jest wskazywane za pomocą sformułowania: „Patrz 2, Rys. 1” lub po prostu „(2, Rys.1)”.

2 WYJAŚNIENIE SYMBOLI ORAZ OSTRZEŻEŃ BEZPIECZEŃSTWA (RYS. 1)

1. Przed przystąpieniem do korzystania z urządzenia należy uważnie przeczytać instrukcję obsługi i konserwacji.
2. Założyć kask, okulary i nauszники ochronne.
3. Należy uważać na wyrzucane przedmioty.
4. Należy zachować odległość 15 m od osób postronnych.
5. Ten symbol oznacza Uwagę i Ostrzeżenie.
6. W razie uszkodzenia lub przecięcia przewodu zasilającego należy niezwłocznie odłączyć wtyczkę od sieci.
7. Nie wystawiać kosiarki elektrycznej na działanie deszczu lub szczególnie wilgotnych warunków.
8. Urządzenie z podwójną izolacją.
9. Dane techniczne.
10. Gwarantowany poziom mocy akustycznej.
11. Oznaczenie zgodności CE.
12. Typ maszyny: **KOSIARKA ELEKTRYCZNA**.
13. Numer seryjny.
14. Rok produkcji.
15. **Zgodnie z dyrektywami 2011/65/WE i 2012/19/WE w sprawie ograniczenia stosowania substancji niebezpiecznych w urządzeniach elektrycznych i elektronicznych oraz utylizacji odpadów.** symbol przekreślonego pojemnika na śmieci na urządzeniu oznacza, że po zakończeniu eksploatacji produkt **musi** być zbierany oddzielnie od innych odpadów. Użytkownik musi zatem zwrócić sprzęt, którego okres eksploatacji dobiegł końca, do odpowiednich punktów selektywnej zbiórki odpadów elektronicznych i elektrycznych lub zwrócić go sprzedawcy detalicznemu przy zakupie **nowego urządzenia równorzędnego typu, na zasadzie jeden do jednego**. Prawidłowa segregacja umożliwi ponowne wykorzystanie odpadów, ich recykling oraz likwidację w sposób przyjazny dla środowiska, dzięki czemu zmniejsza się ich ujemny wpływ na środowisko oraz zdrowie i sprzyja się recyklingowi materiałów, z których urządzenie jest zbudowane. Nieprawidłowa utylizacja urządzenia przez użytkownika zagrożone jest sankcjami przewidzianymi przez prawo.

3 PODZESPOŁY KOSIARKI ELEKTRYCZNEJ (RYS. 2)

1. Pasy nośne (TR 91E - 8091)
2. Wał napędowy
3. Głowica nylonowa
4. Osłona głowicy
5. Uchwyt pasa nośnego
6. Wyłącznik działania
7. Wyłącznik bezpieczeństwa
8. Wtyczka przewodu zasilającego
9. Silnik elektryczny
10. Ostrze do cięcia żyłki
11. Rękojeść przednia
12. Rękojeść tylna

4 ZASADY BEZPIECZEŃSTWA

UWAGA

Urządzenie, o ile jest właściwie użytkowane, jest szybkim, wygodnym i skutecznym narzędziem pracy; jeżeli jednak jest używane nieprawidłowo lub bez zachowania należytej ostrożności, może stać się narzędziem niebezpiecznym. Aby praca była zawsze przyjemna i bezpieczna, należy zawsze dokładnie przestrzegać zasad bezpieczeństwa podanych w niniejszej instrukcji.

UWAGA

Zasilacz urządzenia generuje pole elektromagnetyczne o bardzo niskim natężeniu. Pole to może zakłócać pracę niektórych rozruszników serca. Celem zmniejszenia ryzyka poważnych lub śmiertelnych obrażeń, osoby z wszczepionym rozrusznikiem powinny poradzić się lekarza i skonsultować z producentem rozrusznika przed rozpoczęciem pracy z urządzeniem.

UWAGA

Rozporządzenia krajowe mogą ograniczać użycie maszyny.

1. Nie należy używać urządzenia przed uzyskaniem odpowiedniego instruktażu w zakresie jego obsługi. Operator, który korzysta z urządzenia po raz pierwszy, powinien poćwiczyć pracę z urządzeniem przed zastosowaniem go w praktyce.
2. Przechowywać niniejszą instrukcję w odpowiednich warunkach i korzystać z niej przed każdym użyciem urządzenia.
3. Kosiarka elektryczna może być używana wyłącznie przez osoby dorosłe, w dobrej kondycji fizycznej oraz znające zasady obsługi.

Nie używać kosiarki elektrycznej w przypadku odczuwania zmęczenia fizycznego lub po spożyciu alkoholu, zażyciu narkotyków lub leków.

4. Kosiarkę elektryczną można przekazywać lub pożyczać wyłącznie osobom zaznajomionym z jej obsługą i prawidłowym użytkowaniem. Należy do niej wówczas dołączyć również podręcznik z zaleceniami dotyczącymi obsługi, który należy przeczytać przed rozpoczęciem pracy.
5. Należy nosić odpowiednią odzież i środki bezpieczeństwa, takie jak wysokie obuwie, mocne spodnie, rękawice, okulary ochronne, nauszniki i kask. Nosić odzież dopasowaną, ale wygodną (patrz rozdział 5 ODZIEŻ OCHRONNA).

6. Podczas używania kosiarki elektrycznej nie pozwalać innym osobom na przebywanie w promieniu 15 metrów od urządzenia.
7. Kosiarka elektryczna musi być wyposażona w przyrządy tnące (narzędzia) wyraźnie zalecane przez producenta (patrz Tabela 2 *Zalecane elementy tnące*). Montaż urządzenia tnącego należy wykonać przed włożeniem wtyczki do gniazda sieciowego.
8. Sprawdzić, czy napięcie i częstotliwość wskazane na tabliczce znamionowej kosiarki elektrycznej odpowiadają napięciu i częstotliwości sieci zasilającej (patrz rozdział 2 *WYJAŚNIENIE SYMBOLI ORAZ OSTRZEŻEŃ BEZPIECZEŃSTWA (RYS. 1)*).
9. Nie należy używać uszkodzonych i/lub niestandardowych przewodów, wtyczek lub przedłużaczy.
10. Należy używać przedłużaczy neoprenowych lub z podwójną izolacją innego typu, wyposażonych we wtyczki bezpieczeństwa przeznaczone do użytku na zewnątrz.
11. W razie uszkodzenia lub przecięcia przewodu należy niezwłocznie odłączyć wtyczkę od sieci.
12. Elektryczny przewód przyłączeniowy musi być poprowadzony w taki sposób, aby osoby lub pojazdy nie mogły go uszkodzić, narażając na niebezpieczeństwo siebie i użytkownika.
13. Sprawdzić, czy przewód jest zawsze ułożony poza zasięgiem działania głowicy i nie jest naprężony podczas pracy. Nie należy kosić trawy w pobliżu innych przewodów elektrycznych.
14. Przed przystąpieniem do konserwacji lub transportu urządzenia należy odłączyć wtyczkę od sieci zasilającej.
15. Nie używać kosiarki elektrycznej w środowisku zagrożonym wybuchem lub łatwopalnym.
16. Nie używać kosiarki elektrycznej bez zabezpieczenia głowicy.
17. Nie wystawiać kosiarki elektrycznej na działanie deszczu lub szczególnie wilgotnych warunków.
18. Nie uruchamiać silnika bez zamontowanego ramienia.
19. Nie używać kosiarki elektrycznej do koszenia materiałów innych niż trawa.
20. Nie należy pracować z kosiarką elektryczną, która jest uszkodzona, źle naprawiona, niewłaściwie zmontowana lub zmodyfikowana według własnego uznania. Nie usuwać, nie uszkadzać ani nie neutralizować żadnych zabezpieczeń.
21. Codziennie sprawdzać kosiarkę elektryczną, aby upewnić się, że wszystkie zabezpieczenia i inne mechanizmy są sprawne.
22. Nie wykonywać czynności lub napraw wykraczających poza zakres standardowej konserwacji. Zwrócić się do autoryzowanego warsztatu.
23. Zabrania się podłączania do wału odbioru mocy urządzenia jakiegokolwiek narzędzia innego niż dostarczone przez producenta.
24. Wszelkie etykiety sygnalizujące niebezpieczeństwo lub związane z bezpieczeństwem należy zachować w nienagannym stanie. W razie ich uszkodzenia lub zniszczenia należy je niezwłocznie wymienić (patrz rozdział 2 *WYJAŚNIENIE SYMBOLI ORAZ OSTRZEŻEŃ BEZPIECZEŃSTWA (RYS. 1)*).
25. Nie używać urządzenia do zastosowań innych niż te wskazane w podręczniku (patrz rozdział 9 *UŻYCIĘ*).
26. Należy pamiętać, że właściciel lub operator ponosi odpowiedzialność za wypadki lub zagrożenia dla osób trzecich lub ich mienia.

27. Jeżeli kosiarka elektryczna ma zostać wycofana z eksploatacji, nie należy pozostawiać jej w otoczeniu, lecz przekazać ją sprzedawcy, który zadba o jej oddanie do odpowiedniego punktu.
28. W celu uzyskania dalszych wyjaśnień lub podjęcia priorytetowych interwencji należy się zawsze skontaktować ze sprzedawcą.
29. To urządzenie nie jest przeznaczone do użytku przez osoby (w tym dzieci) o ograniczonej sprawności fizycznej, sensorycznej lub umysłowej, a także osoby nieposiadające doświadczenia i wiedzy, chyba że osoby takie obsługują je pod nadzorem lub uzyskaniu stosownego instruktażu w zakresie obsługi urządzenia od osoby odpowiedzialnej za ich bezpieczeństwo. Należy pilnować dzieci, aby nie bawiły się urządzeniem.

5 ODZIEŻ OCHRONNA

UWAGA

Podczas pracy z kosiarką elektryczną należy zawsze używać atestowanej odzieży ochronnej. Noszenie odzieży ochronnej nie eliminuje ryzyka obrażeń, ale w razie wypadku zmniejsza skutki szkód. Z prośbą o poradę w sprawie wyboru odpowiedniej odzieży należy się zwrócić do lokalnego sprzedawcy.

PL

Odzież musi być odpowiednia i nie może być niepraktyczna. Nosić przylegającą do ciała odzież ochronną. **Idealnym zestawem są kurtka ochronna i spodnie ogrodniczki.** Nie nosić ubrań, szalików, krawatów ani biżuterii, które mogłyby zaplątać się w zarośla. Długie włosy należy spiąć i zabezpieczyć (na przykład chustką, beretem, kaskiem itd.).

Nosić obuwie ochronne z podeszwą antypoślizgową i stalowymi podnoskami.

Należy nosić okulary ochronne lub osłony na twarz.

Stosować środki ochrony przed hałasem, np. nauszniki lub zatyczki do uszu. Stosowanie środków ochrony słuchu wymaga większej uwagi i ostrożności, ponieważ postrzeganie sygnałów akustycznych zagrożenia (krzyki, alarmy itp.) jest ograniczone.

Nosić rękawice zapewniające maksymalne pochłanianie drgań.

6 MONTAŻ

6.1 MONTAŻ OSŁONY BEZPIECZEŃSTWA 600 W

1. Przymocować osłonę do rury napędowej za pomocą śrub (C, Rys. 4), w pozycji umożliwiającej bezpieczną pracę.
2. Zdjąć korek (A, Rys. 3).
3. Wsunąć zespół piasty-głowicy-zabezpieczenia do rury napędowej i dokręcić śrubę (B, Rys. 4); podczas dokręcania śruby utrzymywać zespół piasty-zabezpieczenia lekko popchnięty w kierunku wskazywanym przez strzałkę na Rys. 4.
4. Po zakończeniu montażu zespół przedstawia się tak, jak na Rys. 5.

6.2 MONTAŻ OSŁONY BEZPIECZEŃSTWA 850 W

Przymocować osłonę do rury napędowej za pomocą śrub (C, Rys. 6); ustawić osłonę w taki sposób, aby po zamontowaniu wyglądała tak jak na Rys. 7.

6.3 MONTAŻ GŁOWICY Z ŻYŁKĄ NYLONOWĄ (RYS. 8)

Wsunąć sworzeń zabezpieczający głowicę (H) do otworu (L) i przykręcić głowicę (N) w kierunku przeciwnym do ruchu wskazówek zegara, używając wyłącznie siły swoich rąk.

6.4 MONTAŻ RĘKOJEŚCI (RYS. 9)

Zamontować rękojeść na rurze napędowej i zamocować ją za pomocą śrub (A), podkładek i nakrętek. Położenie rękojeści można regulować w zależności od potrzeb operatora.

7 ROZRUCH

7.1 CZYNNOCI WSTĘPNE

7.1.1 Pas nośny (850 W)

Prawidłowa regulacja pasa nośnego umożliwi prawidłowe wyważenie kosiarki elektrycznej i utrzymanie odpowiedniej wysokości nad podłożem (Rys. 10).

- Przymocować kosiarkę elektryczną do pasa nośnego (Rys. 11, Rys. 12, Rys. 13).
- Należy nosić pasy typu prostego.
- Ustawić sprzączkę (A, Rys. 14), aby uzyskać odpowiednią wysokość kosiarki elektrycznej.

7.1.2 Podłączenie do sieci



UWAGA

Przed podłączeniem wtyczki do sieci elektrycznej należy sprawdzić napięcie i upewnić się, że jest ono zgodne z danymi podanymi w poniższej tabeli. Sprawdzić, czy wymiary przedłużacza są zgodne z podanymi. Nieprzestrzeganie tego zalecenia może spowodować spadek napięcia i nieodwracalne uszkodzenie silnika. Uziemienie nie jest konieczne, ponieważ silnik dysponuje podwójną izolacją.



PRZESTROGA

Aby zmniejszyć ryzyko przypadkowego uruchomienia, nie należy nigdy transportować urządzenia z wtyczką podłączoną do gniazdka, trzymając palec na przełączniku. Przed podłączeniem wtyczki do gniazdka upewnić się, że przełącznik znajduje się w położeniu wyłączenia.



UWAGA

Nie używać przewodu elektrycznego w niewłaściwy sposób. Trzymać przewód elektryczny z dala od źródeł ciepła, oleju i ostro zakończonych krawędzi.



UWAGA

Tabela 1 Zalecane długości i przekroje przedłużaczy (230 V)

Długość	Minimalny przekrój przewodu
0 ÷ 20 metrów	1 mm ²
20 ÷ 50 metrów	1,5 mm ²
50 ÷ 100 metrów	4 mm ²

Wymagane napięcie sieciowe:

230 V - Z prądem znamionowym 10 A i bezpiecznikiem zwłocznym 8 A.

Przewody zasilające muszą posiadać następujące właściwości:

- jeżeli wyposażone są w izolację gumową, przewody giętkie o powłoce z twardej gumy typu zgodnego z normą 60245 IEC 53
- jeżeli wyposażone są w izolację z PVC, przewody giętkie o powłoce z PVC typu zgodnego z normą 60227 IEC 53.



PRZESTROGA

Zaleca się korzystanie z kabli neoprenowych lub z podwójną izolacją innego typu, wyposażonych we wtyczki bezpieczeństwa przeznaczone do użytku na zewnątrz. Należy często sprawdzać wtyczki podłączeniowe i przedłużacz elektryczny, a w razie uszkodzenia wymienić je na nowe. Nie modyfikować w żaden sposób wtyczki. Przewód zasilający może być wymieniany wyłącznie przez upoważniony personel.

7.2 ROZRUCH



PRZESTROGA

Przed użyciem należy zamocować przewód zasilający w odpowiednim uchu (patrz Rys. 17, Rys. 18).



UWAGA

Przed przystąpieniem do pracy z kosiarką elektryczną przeczytać uważnie zalecenia dotyczące bezpieczeństwa. Podłączyć wtyczkę przewodu zasilającego do sieci.

Podłączyć kosiarkę elektryczną do linii zasilającej zabezpieczonej wyłącznikiem różnicowo-prądowym o prądzie 30 mA.

Kosiarki elektrycznej należy używać tylko wtedy, gdy obszar, na którym ma być wykonywana praca, jest dobrze oświetlony.

Kosiarkę elektryczną należy uruchamiać tylko wtedy, gdy dłonie i stopy znajdują się poza obszarem koszenia.

⚠ UWAGA

Mocno trzymać kosiarkę elektryczną oburącz (Rys. 15). Trzon należy trzymać zawsze z prawej strony ciała. Nie wolno chwycić urządzenia skrzyżowanymi rękami. Instrukcje te dotyczą również osób leworęcznych. Przyjąć odpowiednią pozycję do koszenia.

Uruchomić wyłącznik bezpieczeństwa (A, Rys. 16), a następnie wyłącznik działania (B), aby uruchomić kosiarkę elektryczną.

⚠ UWAGA

Urządzenie wyposażone jest w zabezpieczenie termiczne, które uruchamia się automatycznie i zatrzymuje kosiarkę elektryczną w przypadku przeciążenia silnika elektrycznego. Po zadziałaniu zabezpieczenia termicznego silnik można ponownie uruchomić dopiero po kilku minutach. Nie należy przytrzymywać przełącznika działania: aby zmniejszyć ryzyko przypadkowego uruchomienia.

8 ZATRZYMANIE SILNIKA

⚠ UWAGA

Narażenie na drgania może się okazać szkodliwe dla osób cierpiących na problemy z krążeniem krwi lub nerwami. W razie wystąpienia objawów fizycznych, takich jak drętwienie, brak czucia, zmniejszenie normalnej wytrzymałości lub zmiana koloru skóry należy się zwrócić do lekarza. Objawy te zwykle występują w palcach, dłoniach lub nadgarstkach.

Zatrzymanie

⚠ UWAGA

Narzędzie tnące obraca się jeszcze przez kilka sekund, nawet po zwolnieniu wyłącznika działania.

⚠ UWAGA

Nie zostawiać kosiarki elektrycznej podłączonej do sieci elektrycznej, gdy się jej nie używa.

Kosiarkę elektryczną należy przechowywać w miejscu niedostępnym dla dzieci.

9 UŻYCIE

9.1 NIEDOZWOLONE ZASTOSOWANIA

UWAGA

Zawsze przestrzegać przepisów dotyczących bezpieczeństwa. Kosiarki elektrycznej należy używać wyłącznie do koszenia trawy lub niewielkich krzewów. Zabrania się cięcia innych materiałów. Nie używać kosiarki elektrycznej jako dźwigni do podnoszenia, przenoszenia lub łamania przedmiotów, ani nie mocować jej na stałych podporach. Zabrania się podłączania do wału odbioru mocy kosiarki elektrycznej narzędzi lub akcesoriów innych niż te, które zostały określone przez producenta.

UWAGA

Przed użyciem sprawdzić przewód zasilający oraz przedłużacz pod kątem oznak uszkodzenia lub zużycia. W przypadku uszkodzenia przewodu podczas pracy należy go natychmiast odłączyć od zasilania. Nie dotykać kabla przed odłączeniem zasilania. Nie korzystać z urządzenia, jeżeli przewód jest uszkodzony lub nosi oznaki zużycia.

PRZESTROGA

W urządzeniach z zakrzywionym wałem napędowym nie jest możliwe zamontowanie żadnego typu tarczy, a jedynie głowic z żyłką nylonową.

UWAGA

Nigdy nie należy używać kosiarki elektrycznej ponad poziomem gruntu lub trzymając mechanizm tnący w pozycji prostopadłej do gruntu. Nie używać nigdy kosiarki elektrycznej do przycinania żywopłotu.

UWAGA

Nie kosić podczas deszczu, w środowisku mokrym lub bardzo wilgotnym (silnik elektryczny nie jest zabezpieczony przed wodą), przy słabej widoczności, przy zbyt niskich lub zbyt wysokich temperaturach.

9.2 ŚRODKI OSTROŻNOŚCI W MIEJSCU PRACY

- Podczas włączania silnika trzymać dłonie i stopy z dala od urządzeń tnących.
- Przed rozpoczęciem pracy sprawdzić teren i upewnić się, że nie występują na nim kamienie, kawałki szkła, fragmenty metalu, odpady lub inne twarde ciała obce, które mogłyby zostać wyrzucone przez mechanizm tnący podczas pracy urządzenia.
- Jeżeli urządzenie zaczyna drgać w nietypowy sposób, należy je zawsze odłączyć od zasilania.
- **Nigdy nie próbować obsługiwać kosiarki elektrycznej jedną ręką. Utrata kontroli nad kosiarką elektryczną może spowodować poważne lub nawet śmiertelne obrażenia.**
- Aby uniknąć utraty równowagi, podczas koszenia należy zawsze trzymać obie stopy na stabilnym podłożu.

- Nie należy kosić trawy w pobliżu innych przewodów elektrycznych.
- Nie kosić zbyt blisko ziemi, aby uniknąć kamieni i innych przedmiotów.
- Należy wykonywać cięcie tylko, jeśli widoczność i oświetlenie umożliwiają wyraźne widzenie.
- **Nie należy kosić z drabiny - pozycja ta jest bardzo niebezpieczna.**
- Należy zachować szczególną ostrożność w przypadku stosowania zabezpieczeń słuchu, ponieważ mogą one ograniczać zdolność słyszenia dźwięków oznaczających zagrożenie (wołania, sygnałów, ostrzeżeń itp.).
- Należy zachować szczególną ostrożność podczas pracy na pochyłych lub nierównych terenach.



UWAGA

Nigdy nie należy używać urządzenia do koszenia na kamienistych terenach. Wyrzucane przedmioty mogą doprowadzić do poważnych lub śmiertelnych obrażeń ciała operatora lub osób znajdujących się w pobliżu. Należy uważać na wyrzucane przedmioty. Należy zawsze nosić zabezpieczenia oczu zatwierdzone do tego typu pracy. Nigdy nie wolno wychylać się nad osłonę przystawki tnącej. Może nastąpić wyrzucenie w górę kamieni, śmieci itp., których trafienie w oko może spowodować ślepotę lub poważne obrażenia. Osoby nieupoważnione muszą znajdować się w bezpiecznej odległości. Dzieci, zwierzęta, osoby postronne i pomocnicy muszą się znajdować w odległości co najmniej 15 m od urządzenia. Jeżeli do urządzenia zbliża się jakaś osoba, należy je natychmiast zatrzymać. Nigdy nie należy obracać się z włączonym urządzeniem bez uprzedniego upewnienia się, że nikogo nie ma w pobliżu.

PL

9.3 TECHNIKI PRACY

Ogólne instrukcje dotyczące obsługi



UWAGA

W tej części opisano podstawowe zasady bezpieczeństwa związane z użytkowaniem urządzeń do koszenia i przeredzania trawy. W sytuacjach, w których nie ma się pewności, jak postąpić, należy się skonsultować z ekspertem. Należy się skontaktować z dealerem lub z autoryzowanym serwisem. Należy unikać prac przy użyciu urządzenia, do których wykonywania nie jest się przygotowanym.

Podstawowe zasady bezpieczeństwa

1. Należy się rozejrzeć wokół:
 - aby się upewnić, że żadna osoba, zwierzę ani inny przedmiot nie będzie w stanie zakłócić kontroli nad urządzeniem
 - aby się upewnić, że żadne osoby, zwierzęta lub przedmioty nie wejdą w kontakt z przystawką tnącą lub obiektami wyrzucanymi przez przystawkę tnącą.



UWAGA

Nie używać urządzenia, jeżeli nie jest się w stanie uzyskać pomocy w razie wypadku.

2. Należy się upewnić, że zapewniona jest swoboda ruchu i bezpieczna pozycja. Należy sprawdzić obecność wszelkich przeszkód (korzeni, kamieni, gałęzi, rowów itp.) wokół obszaru pracy na wypadek konieczności nagłego przemieszczenia się. Należy zachować dużą ostrożność podczas pracy na pochyłym terenie.
3. Przed przejściem w inne miejsce należy wyjąć wtyczkę z gniazdka.
4. Nigdy nie wolno odkładać urządzenia na podłoże przy uruchomionym silniku.
 - Zawsze należy używać odpowiedniego sprzętu.
 - Należy się upewnić, że sprzęt jest prawidłowo zamontowany.
 - Należy dokładnie zaplanować pracę.



UWAGA

Nie próbować usuwać skoszonego materiału, gdy silnik pracuje lub gdy mechanizm tnący jest w ruchu, ponieważ może to spowodować poważne obrażenia. Aby uniknąć obrażeń, przed przystąpieniem do usuwania materiału, który zaplątał się wokół głowicy należy zatrzymać silnik i mechanizm tnący.

PL

Sprawdzić przed rozpoczęciem pracy

Sprawdzić, czy głowica tnąca lub osłona przycinarki nie jest pęknięta lub w inny sposób uszkodzona. Wymienić głowicę i osłonę przycinarki, jeżeli są popękane (Rys. 19).

Sprawdzić, czy ostrze do cięcia żyłki (A, Rys. 20) zamontowane na osłonie zabezpieczającej jest naostrzone.



UWAGA

Nie używać urządzenia bez zabezpieczenia lub z niesprawnym zabezpieczeniem. Nie używać nigdy urządzenia bez wału napędowego.

Przycinanie trawy za pomocą przycinarki



UWAGA

Nie używać żyłki dłuższej niż określona średnica cięcia. Przy odpowiednio założonej osłonie wbudowana przystawka tnąca dostosuje długość żyłki automatycznie. Zbyt długa żyłka może spowodować przeciążenie i uszkodzenie silnika.

Przycinanie

- Trzymać głowicę pod kątem tuż nad terenem. Pracę wykonuje końcówka żyłki. Żyłka powinna pracować we własnym tempie. Nigdy nie należy wpychać żyłki w obszar do skoszenia (Rys. 21).

- Żyłka ułatwia usuwanie trawy i chwastów u podstawy murów, ogrodzeń, drzew i krzewników; może jednak uszkadzać korę niektórych drzew i krzewów oraz pozostawiać karby na słupkach ogrodzenia.
- Aby zmniejszyć ryzyko uszkodzenia roślin, należy skrócić żyłkę do 10–12 cm i zmniejszyć prędkość silnika.

Oczyszczanie

- W przypadku oczyszczania usuwane są wszelkie niepożądane rośliny. Trzymać głowicę kosiarki elektrycznej bezpośrednio nad gruntem i lekko ją nachylić pod kątem. Podczas koszenia wokół drzew, słupów, posągów i podobnych obiektów koniec żyłki powinien uderzyć o ziemię (Rys. 22).



PRZESTROGA

Ta technika wiąże się ze zwiększonym zużyciem żyłki.

- Podczas pracy w pobliżu kamieni, cegieł, betonu, metalowych płotów itd. zużywanie się żyłki następuje szybciej i musi być ona wysuwana częściej niż w przypadku stykania się z drzewami lub drewnianymi płotami.

Cięcie

- Kosiarka elektryczna idealnie nadaje się do koszenia trawy, do której trudno dotrzeć za pomocą zwykłej kosiarki. Podczas cięcia żyłka powinna być ustawiona równolegle do gruntu. Unikać dociskania głowicy do podłoża, aby nie uszkodzić trawnika i nie zniszczyć urządzenia (Rys. 23).
- Podczas normalnego koszenia unikać stałego kontaktu głowicy z podłożem. Stała styczność tego typu może spowodować uszkodzenie i nadmierne zużycie głowicy.

Szybkie przerzedzanie

Efekt wentylatora obracającej się żyłki można wykorzystać do szybkiego i łatwego przerzedzania. Trzymać żyłkę nad podłożem, które ma być przerzedzone, w pozycji równoległej i wykonywać naprzemienne ruchy w przód i w tył (Rys. 24).

10 TRANSPORT



UWAGA

Aby zmniejszyć ryzyko przypadkowego uruchomienia, nie należy nigdy transportować urządzenia z wtyczką podłączoną do gniazdka lub trzymając palec na przełączniku.

11 KONSERWACJA



UWAGA

Przed przystąpieniem do jakiegokolwiek czynności konserwacyjnej należy odłączyć wtyczkę od sieci zasilającej.

11.1 GŁOWICA Z ŻYŁKĄ NYLONOWĄ



PRZESTROGA

Zawsze stosować żyłkę o takiej samej średnicy jak oryginalna, aby nie przeciążać silnika (Rys. 25, Rys. 26).

Aby wydłużyć żyłkę nylonową, należy lekko stuknąć głowicą o ziemię podczas pracy. Po każdym stuknięciu wysunie się około 2,5 cm żyłki (Rys. 27).



UWAGA

Nie uderzać głowicą o twarde powierzchnie np. cementowe lub kamienne, ponieważ może to być niebezpieczne.



UWAGA

Aby zmniejszyć ryzyko poważnych obrażeń, nigdy nie używać przewodów ani żyłek z rdzeniem z metalu lub jakiegokolwiek innego materiału zamiast żyłek nylonowych.

PL

11.2 WYMIANA ŻYŁKI NYLONOWEJ (TR 61E - 8061)

1. Odkręcić gałkę (C, Rys. 28) i wyjąć szpulę (D). Aby całkowicie zdemontować głowicę, wyjąć pierścień uszczelniający (Rys. 29).
2. Złożyć żyłkę na pół, pozostawiając jedną część dłuższą od drugiej o około 10 cm. Włożyć przewód do odpowiedniej szczeliny (B, Rys. 32) na szpuli. Nawinąć żyłkę w kierunku wskazywanym przez strzałkę.
3. Po zakończeniu nawijania żyłki zablokować go w karbach, tak jak pokazano na Rys. 34. Zamontować sprężynę. Wsunąć żyłkę przez ucha (Rys. 35), pociągnąć ją do zewnątrz i odblokować. Zablokować głowicę za pomocą gałki.

11.3 WYMIANA ŻYŁKI NYLONOWEJ (TR 91E - 8091)

1. Nacisnąć wypustkę (Rys. 30) i zdjąć pokrywę i szpulę wewnętrzną.
2. Złożyć żyłkę na pół, pozostawiając jedną część dłuższą od drugiej o około 14 cm. Zablokować żyłkę w odpowiednim karbie (B, Rys. 31) na szpuli. Nawinąć każdą żyłkę równomiernie, bez jej skręcania, w kierunku wskazywanym przez strzałkę.
3. Po zakończeniu nawijania żyłki zablokować go w nacięciach, tak jak pokazano na Rys. 33. Zamontować sprężynę. Wsunąć żyłkę przez ucha (Rys. 36) i pociągnąć ją do zewnątrz. Zablokować głowicę za pomocą pokrywy.

11.4 SILNIK ELEKTRYCZNY

Okresowo czyścić kratki chłodzące silnika sprężonym powietrzem (Rys. 37).



UWAGA

Nie próbować samodzielnie wykonywać niedozwolonych napraw i nie otwierać osłony silnika.

11.5 KONSERWACJA POZAPLANOWA

Zaleca się przeprowadzenie ogólnego przeglądu na koniec sezonu, jeżeli urządzenie jest intensywnie eksploatowane lub co dwa lata, jeżeli jest użytkowane w normalny sposób.

UWAGA

Wszelkie czynności konserwacyjne niewymienione w niniejszej instrukcji muszą być wykonywane przez autoryzowany warsztat. Aby zapewnić stałe i regularne działanie urządzenia, należy pamiętać, że wszelkie części zamienne muszą być wymieniane wyłącznie na ORYGINALNE CZĘŚCI ZAMIENNE.

UWAGA

Nieautoryzowane modyfikacje i/lub stosowanie nieoryginalnych części zamiennych może spowodować poważne lub śmiertelne obrażenia operatora lub osób trzecich.

12 PRZECHOWYWANIE



Gdy urządzenie nie będzie używane przez dłuższy czas.

- Sprawdzić, czy wtyczka przewodu zasilającego jest odłączona od sieci.
- Przestrzegać wszystkich wyżej opisanych zasad konserwacji.
- Przechowywać urządzenie w suchym pomieszczeniu, jeśli to możliwe powyżej poziomu podłoża i z dala od źródeł ciepła.
- Kosiarkę elektryczną należy przechowywać w miejscu niedostępnym dla dzieci.

13 DANE TECHNICZNE

		TR 61E - 8061	TR 91E - 8091
Silnik elektryczny jednofazowy		EMAK	
Napięcie	V	230	230
Natężenie znamionowe	A	3,0	4,2
Częstotliwość	Hz	50	50
Moc	W	600	850
Szerokość cięcia	cm	35	
Ciężar	kg	3,7	4,0



Tabela 2 Zalecane elementy tnące

Model	Narzędzia tnące	Ostona
TR 61E		N.C. 60012020A
8061		N.C. 60022007R
TR 91E		N.C. 4198115CR
8091		N.C. 4198114CR



UWAGA

**Ryzyko wypadku wzrasta w przypadku stosowania niewłaściwych narzędzi tnących!
Używać wyłącznie zalecanych mechanizmów tnących i osłon.**

			TR 61E - 8061	TR 91E - 8091
				
Cisnienie akustyczne	dB (A)	L_{PA} EN 50636-2-91	86,0	87,0
Niepewność	dB (A)		2,0	2,0
Zmierzony poziom mocy akustycznej	dB (A)	2000/14/WE	94,0	95,0
Niepewność	dB (A)		1,0	1,0
Gwarantowany poziom mocy akustycznej	dB (A)	L_{WA} 2000/14/WE	96,0	96,0
Poziom drgań	m/s²	EN 50636-2-91	5,4 (L) 3,1 (P)	6,4 (L) 6,0 (P)
Niepewność	m/s²	EN 12096	2,0	2,0

14 DEKLARACJA ZGODNOŚCI

Niżej podpisana	EMAK S.p.A. via Fermi, 4 - 42011 Bagnolo in Piano (RE) ITALY
deklaruje na własną odpowiedzialność, że narzędzie:	
1. Rodzaj:	kosiarka elektryczna
2. Marka: / Typ:	OLEO-MAC TR 61E - TR 91E
	EFCO 8061 - 8091
3. Identyfikacja serii:	313 XXX 0001 - 313 XXX 9999 (TR 61E - 8061) - 314 XXX 0001 - 314 XXX 9999 (TR 91E - 8091)
spełnia wymogi Dyrektyw	2006/42/WE - 2014/30/WE - 2011/65/WE - 2014/35/WE - 2000/14/WE Załącznik I n° 33
spełnia wymogi następujących norm zharmonizowanych:	EN 60335-1:2012+A14:2019 - EN 50636-2-91:2014 - EN 55014-1:2017 - EN 55014-2:1997+A2:2008 - EN 62233:2008 - EN 61000-3-2:2014 - EN 61000-3-3:2013+A1:2019
Zastosowane procedury określania zgodności	2000/14/WE Załącznik VI Procedura 1
Zmierzony poziom mocy akustycznej	94.0 dB (TR 61E - 8061) - 95.0 dB (TR 91E - 8091)
Gwarantowany poziom mocy akustycznej	96.0 dB (A)
Nazwa i adres podmiotu notyfikującego	Eurofins Product Testing Italy S.r.l. - via Cuorgnè, n.21 10156 Torino (TO) - Italy n° 0477
Szerokość cięcia	35 cm
Sporządzono w:	Bagnolo in piano (RE) Italy - via Fermi, 4
Data:	05/03/2022
Dokumentacja techniczna złożona w:	Siedzibie administracyjnej. - Dyrekcji technicznej

Luigi Bartoli - U Dyrektora Generalnego (CEO).

15 TABELA KONSERWACJI

<p><i>Należy pamiętać, że poniższe okresy konserwacji odnoszą się wyłącznie do normalnych warunków eksploatacji.</i></p> <p><i>Jeżeli codzienna praca jest cięższa niż zwykle, należy odpowiednio skrócić okresy pomiędzy przeglądami.</i></p>		Przed każdorazowym użyciem	Co miesiąc	W przypadku uszkodzenia lub awarii	W zależności od potrzeb	Co 6 miesięcy lub 50 godzin	Co 1 rok lub co 100 godzin
Całe urządzenie	Sprawdzić (wycieki, pęknięcia i zużycie)	X					
	Oczyścić po zakończeniu dnia pracy	X					
Elementy sterowania (wyłącznik działania, wyłącznik bezpieczeństwa)	Sprawdzić działanie	X					
Przestawki tnące	Sprawdzić (uszkodzenia i zużycie)	X					
Osłona przystawki tnącej	Sprawdzić (uszkodzenia i zużycie)	X					
	Wymienić			X	X		
Wszystkie dostępne śruby i nakrętki	Skontrolować wzrokowo	X					
	Dokręcić		X				
Osłony w pokrywie silnika	Wyczyścić	X					
Kabel zasilania	Sprawdzić wzrokowo: uszkodzenia i zużycie	X					

16 WYSZUKIWANIE I USUWANIE USTEREK

UWAGA

Przed przystąpieniem do jakichkolwiek testów naprawczych zalecanych w poniższej tabeli należy zawsze zatrzymać urządzenie i odłączyć przewód zasilający.

UWAGA

Nigdy nie podejmować napraw, nie posiadając do tego celu odpowiednich środków i narzędzi albo niezbędnych umiejętności technicznych. Każda źle przeprowadzona interwencja powoduje automatyczny przepadek Gwarancji i zwolnienie Producenta z wszelkiej odpowiedzialności.

Po sprawdzeniu wszystkich możliwych przyczyn, jeśli problem nie został rozwiązany, należy zwrócić się do Autoryzowanego Serwisu. Jeśli pojawi się usterka niewymieniona w tabeli, należy zwrócić się do Autoryzowanego Serwisu.

PROBLEM	MOŻLIWE PRZYCZYNY	ROZWIĄZANIE
Silnik się nie uruchamia lub działa w nieregularny sposób (Upewnić się, że przewód zasilający jest podłączony do sieci)	Uszkodzony przewód zasilający	Wymienić: skontaktować się z autoryzowanym serwisem
	Uszkodzony silnik	Wymienić: skontaktować się z autoryzowanym serwisem
	Zużyte lub uszkodzone szczotki	Wymienić: skontaktować się z autoryzowanym serwisem
Silnik nie osiąga pełnej prędkości.	Nieprawidłowe napięcie lub częstotliwość zasilania sieciowego	Sprawdzić parametry zasilania sieciowego
	Nieprawidłowa długość i przekrój przedłużacza	Zalecane długości przedłużaczy (230 V); patrz tabela w rozdziale Rozruch (<i>Zalecane długości i przekroje przedłużaczy (230 V)</i>)
Nadmierne iskrzenie szczotek	Zużyte lub uszkodzone szczotki	Wymienić: skontaktować się z autoryzowanym serwisem
Silnik uruchamia się i działa, ale urządzenie tnące nie obraca się ⚠ UWAGA: Nie dotykać nigdy ostrza, gdy silnik pracuje.	Uszkodzone złącze lub wał napędowy.	W razie potrzeby wymienić: skontaktować się z autoryzowanym serwisem

17 KARTA GWARANCYJNA

Niniejsze urządzenie zostało zaprojektowane i wykonane przy wykorzystaniu najnowocześniejszych technik produkcyjnych. Producent udziela gwarancji na swoje wyroby na okres dwudziestu czterech (24) miesięcy od daty zakupu do celów prywatnych i hobbystycznych. W przypadku używania produktu do zastosowań profesjonalnych okres gwarancyjny ograniczony jest do 12 miesięcy.

Ogólne warunki gwarancji

1. Gwarancja obowiązuje począwszy od dnia zakupu. Producent, poprzez sieć sprzedaży i obsługi technicznej, wymienia bezpłatnie części z wadami materiałowymi, wadami powstałymi w toku obróbki oraz wadami produkcyjnymi. Gwarancja nie znosi prawa nabywcy przewidzianego w kodeksie cywilnym dotyczącego roszczeń w wyniku wad i uszkodzeń spowodowanych przez sprzedany przedmiot.
2. Personel techniczny przystąpi do naprawy w czasie, na który pozwolą wymagania organizacyjne, zawsze najszybciej jak to możliwe.
3. **Aby skorzystać z naprawy gwarancyjnej, konieczne jest przedstawienie autoryzowanemu pracownikom obsługi poniższej karty gwarancyjnej, ostemplowanej przez sprzedawcę, wypełnionej we wszystkich swoich częściach oraz faktury zakupu lub paragonu lub też innego wymaganego prawnie dokumentu sprzedaży z odnotowaną datą zakupu.**
4. Utrata gwarancji następuje w przypadku:
 - Widocznego braku konserwacji,
 - Nieprawidłowego użytkowania wyrobu lub jego przeróbek,
 - Stosowania niewłaściwych smarów lub paliwa,
 - Stosowania nieoryginalnych części zamiennych lub akcesoriów,
 - Wykonywania napraw przez osoby nieupoważnione.
5. Producent nie obejmuje gwarancją materiałów eksploatacyjnych oraz części ulegających zużyciu podczas normalnego użytkowania.
6. Gwarancja nie obejmuje prac mających na celu unowocześnienie i ulepszenie produktu.
7. Gwarancja nie obejmuje ustawienia ani czynności konserwacyjnych, które będą konieczne w okresie gwarancji.
8. Ewentualne uszkodzenia powstałe podczas transportu powinny zostać natychmiastowo zgłoszone przewoźnikowi pod groźbą utraty gwarancji.
9. Dla silników innych marek (Briggs & Stratton, Tecumseh, Kawasaki, Honda, itp.) montowanych w naszych urządzeniach obowiązuje gwarancja udzielona przez producenta silnika.
10. Gwarancja nie obejmuje ewentualnych szkód, bezpośrednio lub pośrednio wyrządzonych osobom lub rzeczom z powodu usterek w urządzeniu lub wynikłych z wymuszonego przedłużonego przestoju w pracy urządzenia.

PL

MODEL

Nr SERYJNY _____

NABYWCA PAN/I. _____

DATA

SPRZEDAWCA



Nie wysyłać! Załączyć jedynie w przypadku żądania naprawy gwarancyjnej.



GB Importer: EMAK UK LTD, Unit 8, Zone 4, Business Park, BURNTWOOD WS73XD

Mod. 60020501A - Apr/2022

Emak S.p.A.

42011 Bagnolo in Piano (RE) Italy

www.myemak.com

www.youtube.it/EmakGroup