

CZ STRUČNÝ NÁVOD K OBSLUZE APLIKACE TUYA SMART / SMART LIFE - SMART LIVING

Instalace aplikace

Aplikaci TUYA Smart / SMART LIFE – smart living naleznete v databázi aplikací Apple Store či Google Play, nebo můžete pro urychlení použít následující QR kód:

Vyobrazení uvedená v návodu nemusí přesně odpovídat provedení aplikace, tyto slouží zejména pro lepší pochopení textu návodu.



Po instalaci a uložení aplikace do vašeho mobilního telefonu vstupte do aplikace a zaregistrujte se.

Vytvoření účtu (registrace)

- Spusťte aplikaci TUYA Smart / SMART LIFE – smart living.
- Klikněte na „Registrovat“.

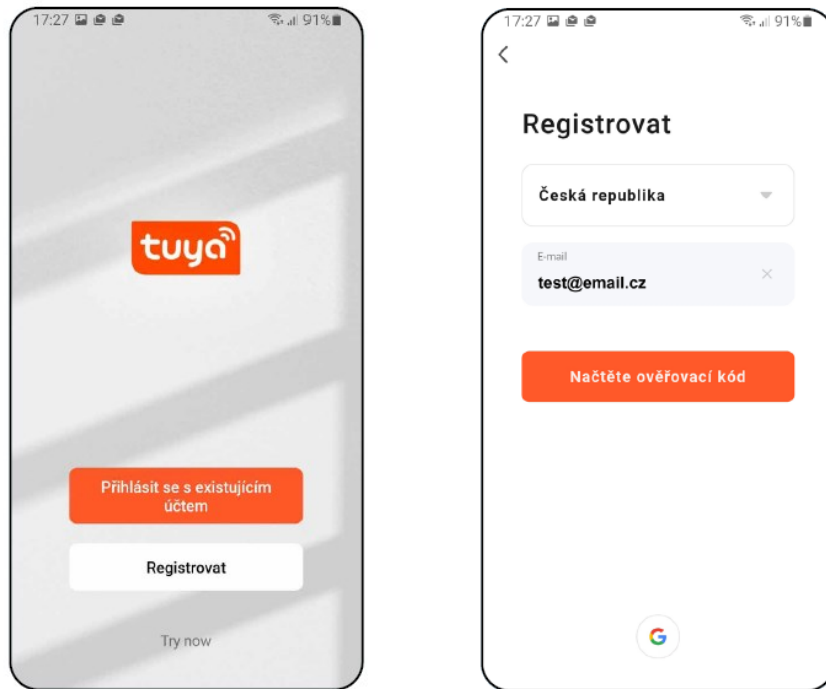

- Vyplňte email, na který chcete Váš uživatelský účet založit.
- Následně klikněte na „Načtěte ověřovací kód“.

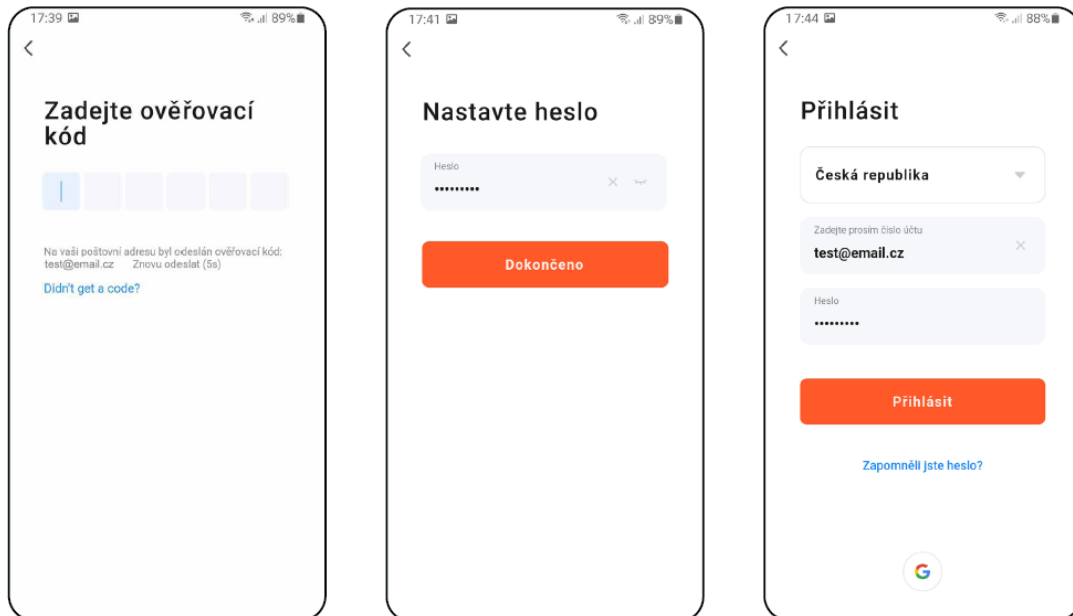

- Na Váš email bude poté zaslán ověřovací kód.
- Zadejte ověřovací kód.
- Nastavte heslo a dokončete vytvoření Vašeho účtu.
- Přihlaste se do aplikace pod tímto účtem.

Párování zařízení

- Připojte mobilní telefon k Vaší Wifi síti.
- Zapněte aplikaci TUYA Smart / SMART LIFE – smart living a přihlaste se pod Vaším účtem.
- Poté klikněte na „Přidat zařízení“ (případně na „+“ v pravém horním rohu).

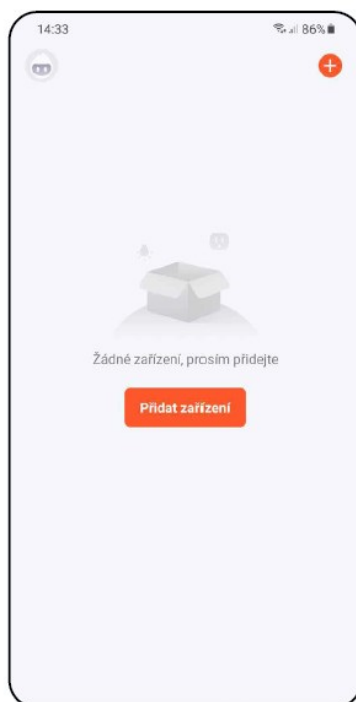

- Z nabídky vyberte „Small Home Appliances“ (Drobné domácí spotřebiče).
- Poté klikněte na „Vysavač (Wi-Fi)“.

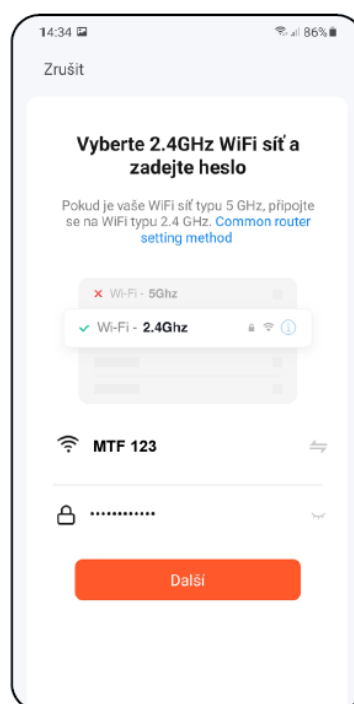
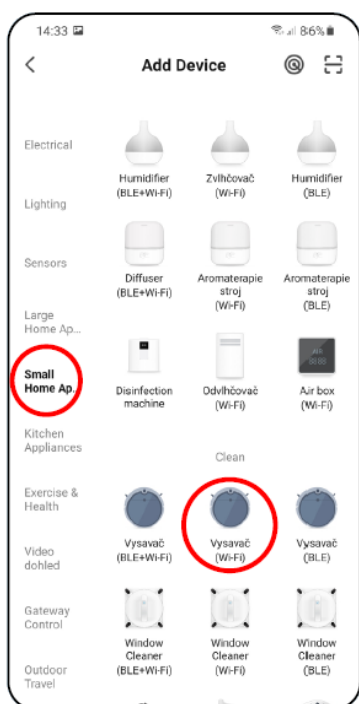

- Zadejte název a heslo Vaší Wifi sítě. Aplikace je určena pouze pro síť 2,4 GHz.

- Stiskněte a podržte hlavní vypínač a tlačítko HOME na ovládacím panelu vysavače po dobu cca 3 sekund. Tím se aktivuje režim párování.

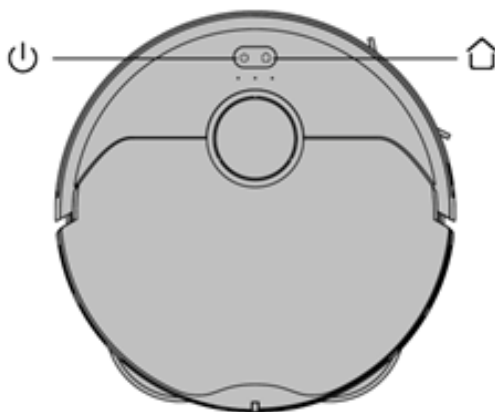

- Poté klikněte na „Next“.
- Zkontrolujte a potvrďte, že světelná signalizace na vysavači pomalu bliká.
- Poté klikněte na „Režim AP“.
- Klikněte na „Připojit“ a poté budete automaticky přeměrováni do seznamu Wifi sítí dostupných ve vašem telefonu.

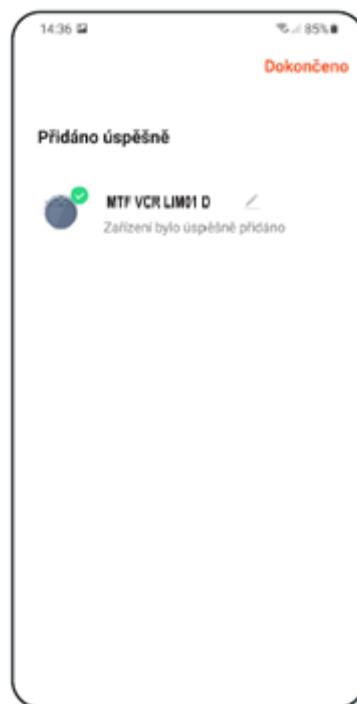
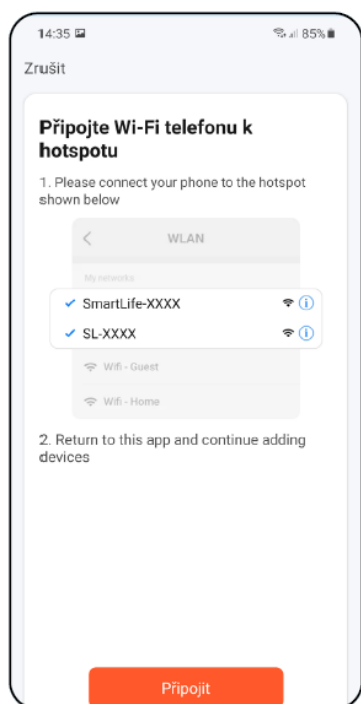

- Aplikace Vás nakonec bude informovat o úspěšném párování.
- Poté klikněte na „Dokončeno“.
- Před párováním doporučujeme vysavač plně nabít (minimum je alespoň 30% kapacity akumulátoru).
- U aplikace dochází k aktualizacím. Uvedené obrázky jsou ilustrativní a mohou se lišit. Postupujte dle informací na obrazovce telefonu.

Popis ovládání aplikace vysavače

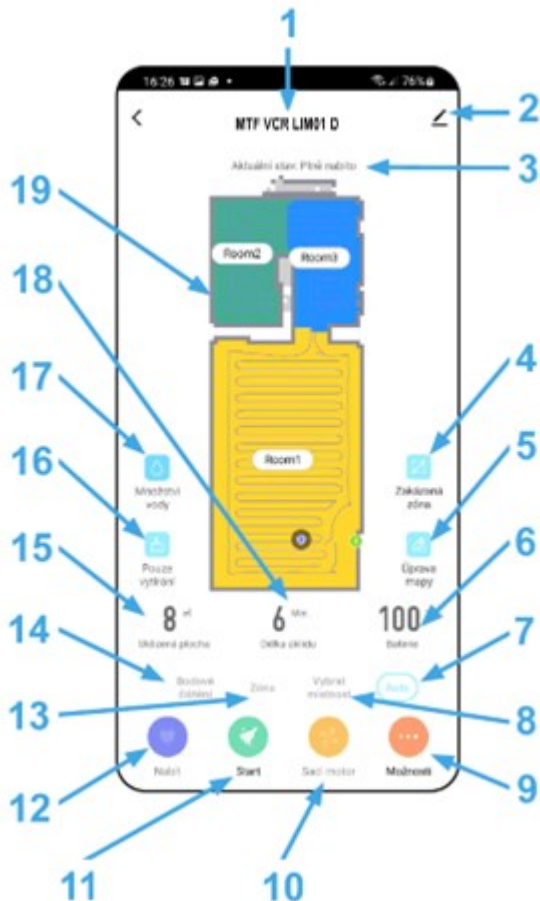

1. Název vysavače
2. Editace daného vysavače
3. Stav vysavače
4. Nastavení zakázaných zón
5. Úprava a editace mapy
6. Aktuální kapacita akumulátoru %
7. Automatický úklid
8. Úklid vybraných místností
9. Možnosti
10. Nastavení sacího výkonu
11. Start / Stop (Pauza)
12. Odeslání do nabíjecí základny
13. Zónový úklid
14. Bodové čištění
15. Uklizená plocha (m²)
16. Pouze vytírání
17. Nastavení množství vody
18. Doba úklidu (min)
19. Aktuální mapa

Menu Možnosti ...

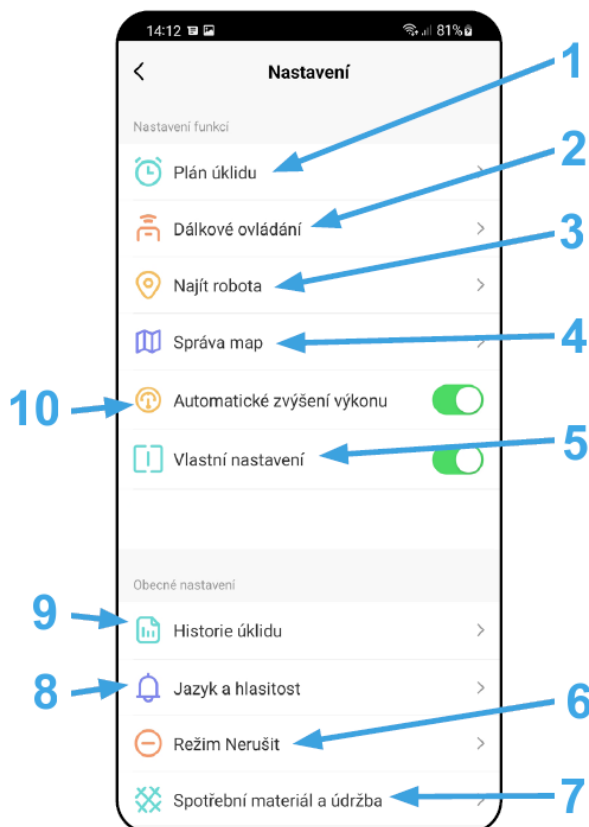

1. Nastavení plánovaného úklidu
2. Manuální ovládání vysavače
3. Funkce najít vysavač
4. Správa map (uložení, vymazání)
5. Režim úklidu dle nastavení pro místnost
6. Režim nerušit
7. Spotřební materiál a údržba
8. Nastavení jazyků a hlasitost povelů
9. Historie úklidů
10. Automatické zvýšení výkonu při najetí na koberec

Dostupné funkce se mohou lišit podle dodaného modelu vysavače.

Vytvoření mapy

- Dle návodu k obsluze vysavač umístěte na nabíjecí stanici a nechte ho plně nabít.
- Zpřístupněte všechny místnosti, ve kterých chcete pravidelně provádět úklid (pootvírejte dveře a odstraňte veškeré překážky, které by mohly vysavači bránit v pohybu).
- Na hlavní obrazovce klikněte na možnost „Auto“ a poté na „Start“ a tím zapnete vysavač do režimu automatického úklidu a nechejte ho uklidit celý přístupný prostor.



- Jakmile vysavač zmapuje a uklidí celý přístupný prostor, tak se vrátí zpět do nabíjecí základny.



- Poté lze mapu uložit a dále s ní pracovat.
- Chcete-li mapu uložit, tak klikněte na hlavní obrazovce na „Možnosti“ (v pravém dolním rohu).

- Z nabídky vyberte možnost „Správa map“.
- Poté kliknutím na „Uložit“ mapu uložíte.

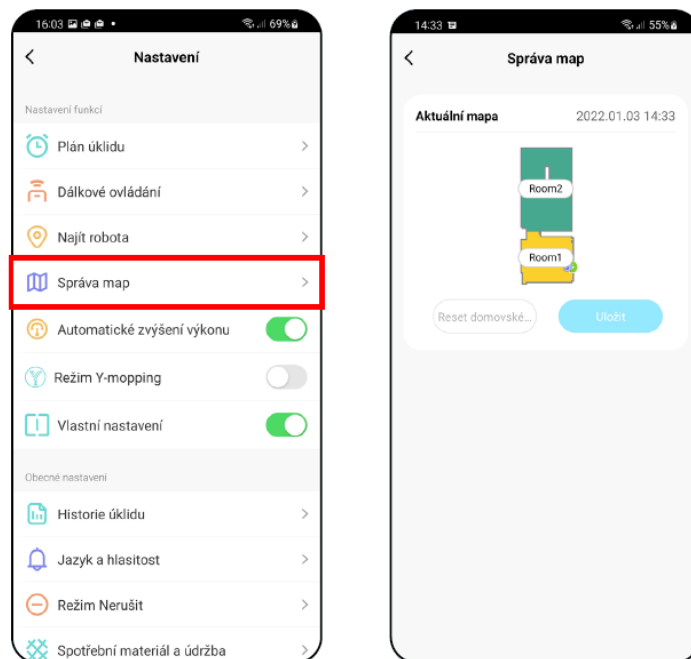

- Poté ve správě map kliknutím na „Uložit“ mapu uložíte.

POZNÁMKA:

Lze vytvořit a uložit celkem 5 map, což je možno využít u vícepatrových domácností. Každou mapu, kterou chcete dlouhodobě používat, tak si ji uložte. Pokud budete vytvářet další novou mapu, vždy smažte aktuální mapu, aby vysavač začínal na čisté obrazovce.

Úprava mapy

- Pokud proběhne správně první automatický úklid, tak aplikace automaticky rozdělí vytvořenou mapu na jednotlivé místnosti (Room1, Room2, Room3 atd...).
- Kliknutím na „Úprava mapy“ na hlavní obrazovce lze provádět úpravy mapy.



Menu „Úprava mapy“

- „Spojit místnosti“ (pomocí této funkce lze sloučit 2 sousedící místnosti).
- „Rozdělit místnosti“ (pomocí této funkce lze jednu místnost rozdělit na 2 místnosti).
- „Názvy místností“ (pomocí této funkce lze místnosti libovolně pojmenovat).
- „Vlastní nastavení“ (lze specifikovat, s jakým nastavením má vysavač v dané místnosti uklízet).
- „Vlastní řazení“ (nastavení pořadí místností, ve kterém budou pak uklíženy).

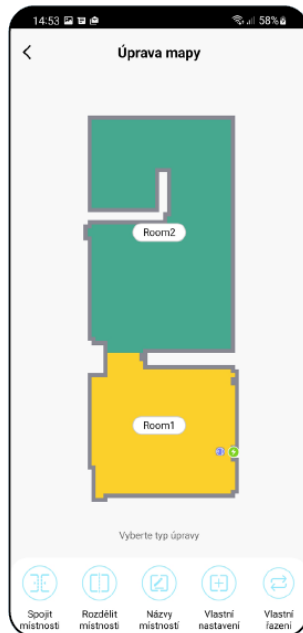

Spojit místnosti

- V menu „Úprava mapy“ klikněte na „Spojit místnosti“ a poté kliknutím zvolte 2 sousedící místnosti, které chcete sloučit.
- Následně výběr potvrďte kliknutím na „OK“ a tím sloučíte vybrané místnosti.

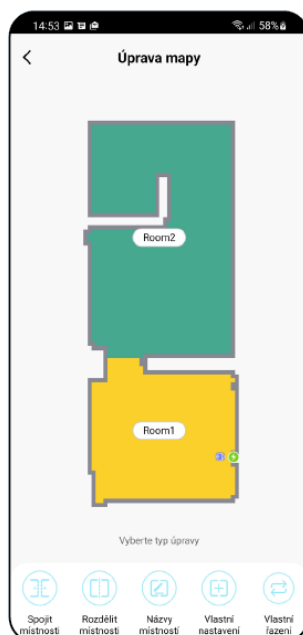

Rozdělit místnosti

- V menu „Úprava mapy“ klikněte na „Rozdělit místnosti“ a poté kliknutím vyberte místnost, kterou chcete rozdělit.
- Jakmile vyberete některou místnost, objeví se v mapě nástroj (úsečka), kterým lze místnost rozdělit na 2 části. Posunutím krajních bodů úsečky zvolte místo k rozdělení.
- Následně úpravu potvrďte kliknutím na „OK“ a tím místnost rozdělíte.

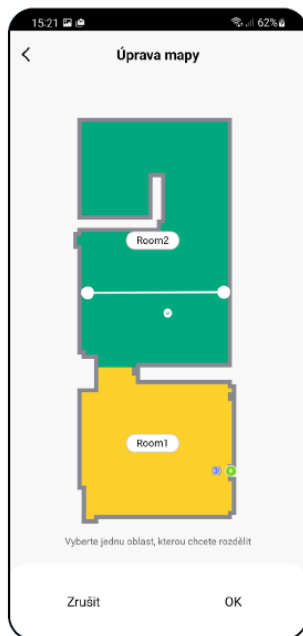

Názvy místností

- V menu „Úprava mapy“ klikněte na „Názvy místností“ a poté kliknutím vyberte místnost, u které chcete upravit název. Vyplňte nový název místnosti.
- Následně úpravu potvrďte kliknutím na „OK“ a tím změníte název místnosti.

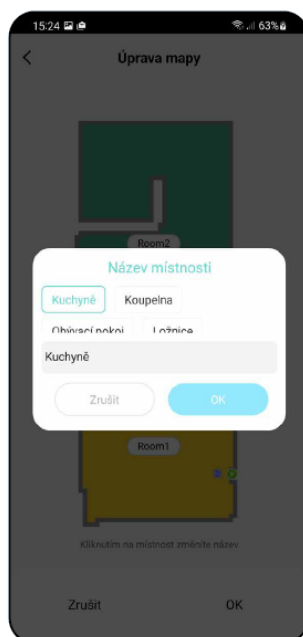

Vlastní nastavení

- V menu „Úprava mapy“ klikněte na „Vlastní nastavení“ a poté vyberte místnost, u které chcete provádět nastavení.
- Poté můžete nastavit „Sací motor“ a „Množství vody“.
- Následně nastavení potvrďte kliknutím na „OK“ a tím dojde k uložení.

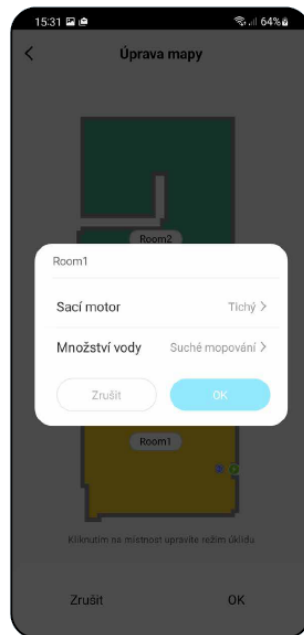

Vlastní řazení

- V menu „Úprava mapy“ klikněte na „Vlastní řazení“.
- Poté můžete postupným klikáním na jednotlivé místnosti nastavit pořadí, ve kterém budou místnosti uklízeny. Opětovným kliknutím na stejnou místnost zvolené pořadí vymažete.
- Následně nastavení potvrďte kliknutím na „OK“ a tím dojde k uložení.

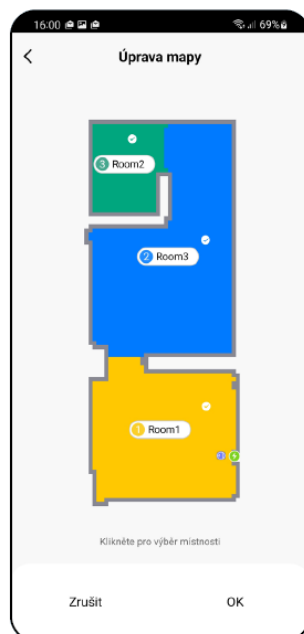

Aktivace vlastního nastavení

- Vraťte se na hlavní obrazovku a klikněte na „Možnosti“ (v pravém dolním rohu).
- Poté v nabídce zapněte „Vlastní nastavení“.

Toto nastavení pak bude aktivní pouze v režimu „Úklid místnosti“.

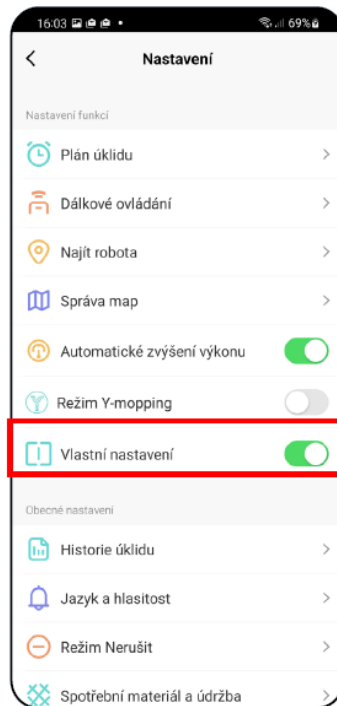

Zakázané zóny

- Na hlavní obrazovce klikněte na možnost „Zakázaná zóna“.
- V této nabídce lze nastavovat zakázané zóny a virtuální zdi.



Zakázané zóny

Je možno nastavit 2 druhy zakázaných zón:

- „Neuklízet“ - úplných zákaz pohybu vysavače v dané zóně.
- „Nemopovat“ - v dané zóně nelze používat funkci mopování.
- V nabídce klikněte na příslušný typ zakázané zóny. Zakázanou zónu lze v mapě prstem přemísťovat nebo modifikovat její velikost. Pokud chcete zakázanou zónu odstranit, klikněte prstem přímo na ni a poté klikněte na „Křížek“. Klikněte na „Uložit“ a tím uložíte provedené změny.



Virtuální zeď

- Přepněte v nastavení zakázané zóny na „Virtuální zeď“.
- Poté klikněte na „Přidat zeď“ Vloženou virtuální zeď lze v mapě prstem přesouvat a různě modifikovat.
- Pokud chcete nějakou virtuální zeď odstranit, klikněte prstem přímo na ni a poté klikněte na „Křížek“.
- Klikněte na „Uložit“ a tím uložíte provedené změny.



Načtení uložené mapy

- Na hlavní obrazovce klikněte na „Možnosti“ (v pravém dolním rohu).
- Poté z menu vyberte možnost „Správa map“.

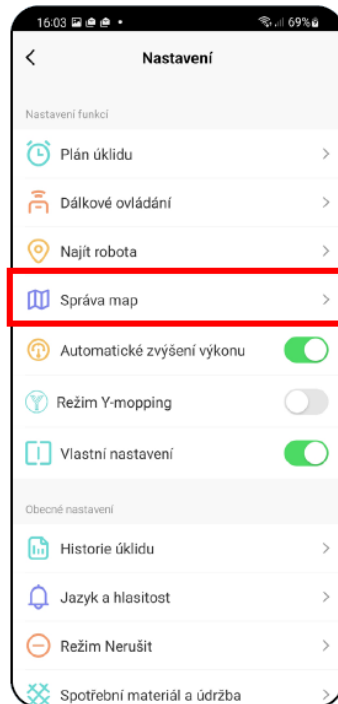

- Před načtením uložené mapy smažte mapu aktuální „Reset domovské.“
- Poté ze seznamu uložených map vyberte tu, kterou chcete načíst.
- Klikněte na „Obnovit mapu“ a potvrďte kliknutím na „OK“. Tím dojde k načtení uložené mapy.

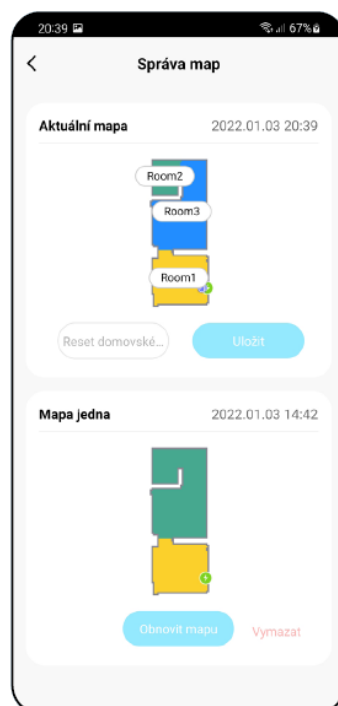

Vymazání uložené mapy

- V seznamu uložených map vyberte tu, kterou chcete vymazat.
- Klikněte na „Vymazat“. Tím dojde k vymazání uložené mapy.

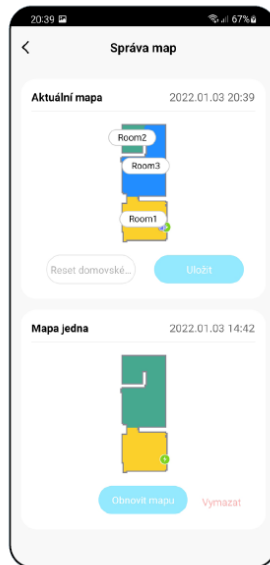

Automatický úklid

- Na hlavní obrazovce klikněte na možnost „Auto“.
- Poté klikněte na „Start“ a tím spustíte úklid.
- Vysavač systematicky projede všechny místnosti v mapě, kam mu bude umožněn přístup.
- Po provedení úklidu se vysavač automaticky vrátí do nabíjecí základny.



POZNÁMKA:

Jedná se o jeden z nejpoužívanějších režimů úklidu, kdy vysavač uklidí celý dostupný prostor. Automatický úklid se také využívá pro prvotní vytvoření mapy. Automatický úklid lze používat i s funkcí mopování. Zde je akorát nutné zabránit vysavači v najetí na koberce. Pokud máte v domácnosti koberce, tak lze použít funkci zakázaných zón.

Úklid místností

- Na hlavní obrazovce klikněte na možnost „Vybrat místnost“.
- Následně klikněte na místnost, kterou chcete uklidit. Číslice vlevo od názvu místností zobrazuje pořadí úklidu.
- Poté klikněte na „Start“ a tím spustíte úklid.
- Po provedení úklidu se vysavač automaticky vrátí do nabíjecí základny.



POZNÁMKA:

Před použitím režimu úklidu místnosti je nutné nejdříve vytvořit mapu. Lze uklízet jednu místnost nebo více místností během jednoho úklidu.

Zónový úklid

- Na hlavní obrazovce klikněte na možnost „Zóna“.
- Klikněte na „Vytvořit zónu“ a tím vložte zónu do mapy.
- Zónu lze prstem v mapě libovolně posouvat a modifikovat její velikost.
- Pokud chcete nějakou zónu odstranit, klikněte prstem přímo na ni a poté klikněte na „Křížek“.
- Kliknutím na ikonu tužky můžete zadat název zóny.
- Klikněte na „Start“ a tím spustíte úklid.
- Po provedení úklidu se vysavač automaticky vrátí do nabíjecí základny.



Bodové čištění

- Na hlavní obrazovce klikněte na možnost „Bodové čištění“.
- Klikněte prstem do mapy na místo, kde chcete provést bodové čištění. V mapě se označí bod, kolem kterého bude proveden úklid.
- Poté klikněte na „Start“ a tím spustíte úklid.
- Po provedení úklidu se vysavač automaticky vrátí do nabíjecí základny.



POZNÁMKA:

Při bodovém čištění vysavač uklidí čtverec okolo zadaného bodu o rozměrech 1,8 x 1,8 m. Při bodovém čištění vysavač používá maximální sací výkon a danou plochu projede 2x.

Nastavení sacího motoru

- Na hlavní obrazovce klikněte na možnost „Sací motor“.
- Kliknutím vyberte požadované nastavení. K dispozici jsou celkem 4 stupně síly sání.
 - Tichý
 - Standardní
 - Silný
 - MAX



Mopování

- Na hlavní obrazovce lze funkci mopování nastavovat pomocí ikon „množství vody“ a „Pouze vytírání“.
- Chcete-li nastavit množství vody, tak klikněte na ikonu „množství vody“ a zvolte požadovanou úroveň.
 - Suché vytírání
 - Nízké
 - Střední
 - Vysoké

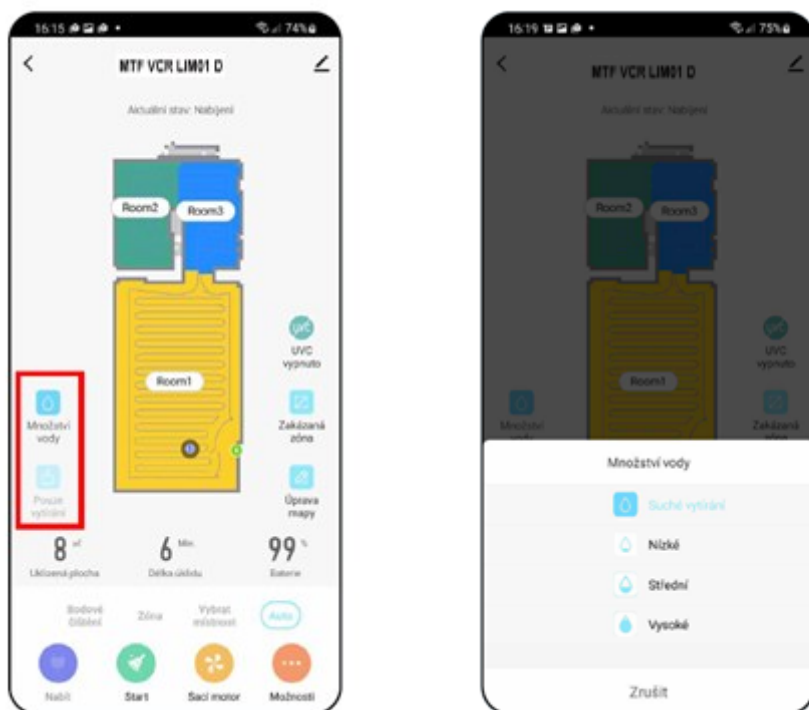

- Pomocí ikony „Pouze vytírání“ můžete nastavit, že vysavač pouze vytírá bez zapnutého sání.
- V tomto režimu je deaktivována funkce nastavení sacího motoru.



Manuální ovládání

- Na hlavní obrazovce klikněte na „Možnosti“ (v pravém dolním rohu).
- Poté v nabídce klikněte na „Dálkové ovládání“.
- Nyní lze vysavač ovládat podobně jako se standardním dálkovým ovladačem.



Funkce najít robota

- Na hlavní obrazovce klikněte na „Možnosti“ (v pravém dolním rohu).
- Poté v nabídce klikněte na „Najít robota“ a potvrďte kliknutím na „OK“.
- Vysavač Vás pak následně hlasově upozorní na to, kde se nachází.

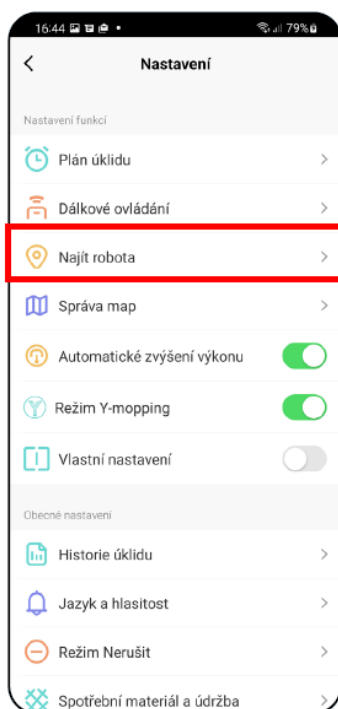

Plánování úklidu

- Na hlavní obrazovce klikněte na „Možnosti“ (v pravém dolním rohu).
- Poté v nabídce klikněte na „Plán úklidu“.
- Klikněte na „Přidat“.

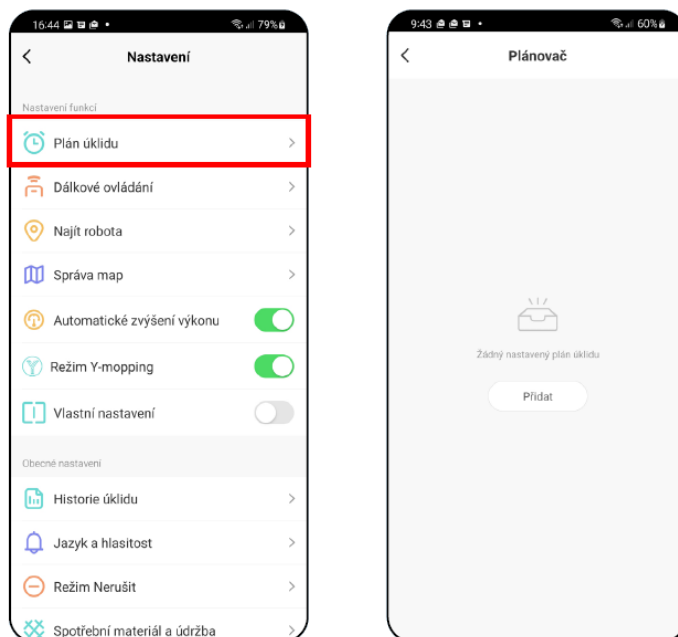

- V horní části nastavte čas.
- V nabídce „Opakovat“ nastavíte dny, kdy chcete úklid opakovat.
- V nabídce „Režim“ nastavíte režim úklidu.
- V nabídce „Sání“ nastavíte sílu sání.
- V nabídce „Nastavení dávkování vody“ množství dávkování vody při mopování.
- V nabídce „Místo úklidu“ nastavíte místnosti, ve kterých chcete úklid provádět.
- Nastavení uložíte kliknutím na „Uložit“ v pravém horním rohu.



- Pomocí přepínačů lze jednotlivé úklidy aktivovat/deaktivovat.
- Chcete-li provádět úpravy některého z plánovaných úklidů, tak krátce prstem klikněte na daný úklid.

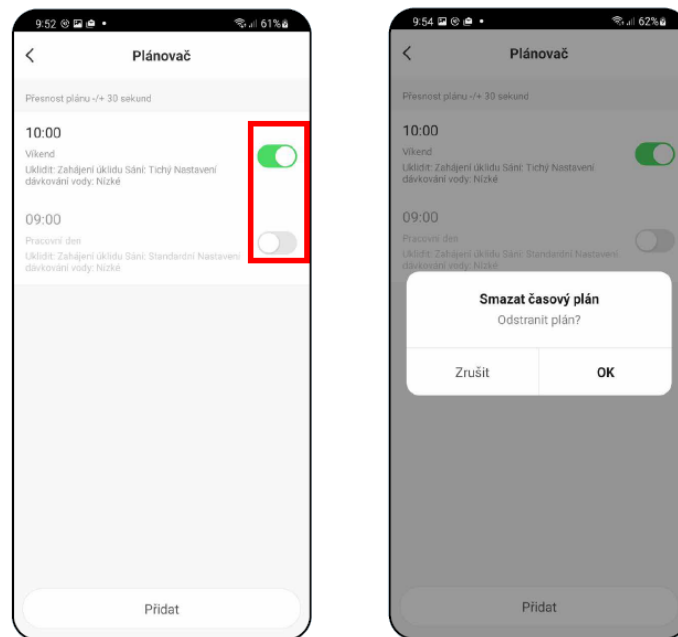

- Pokud chcete plánovaný úklid vymazat, tak na příslušný úklid dlouze prstem klikněte a poté potvrďte smazání kliknutím na „OK“.

POZNÁMKA:

Lze nastavit až 10 plánovaných úklidů.

Historie úklidů

- Na hlavní obrazovce klikněte na „Možnosti“ (v pravém dolním rohu).
- Poté z nabídky vyberte možnost „Historie úklidu“.

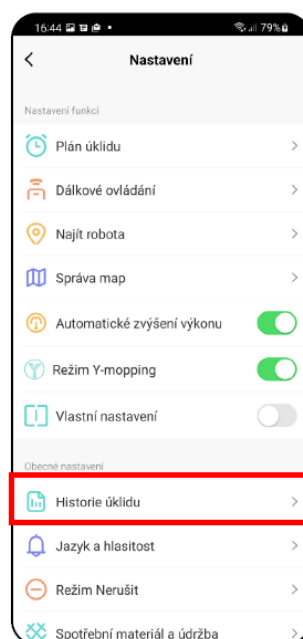

- Nyní získáte snadný přehled o provedených úklidech.
- Po rozkliknutí konkrétního úklidu ze seznamu v historii získáte podobnější informace o daném úklidu.

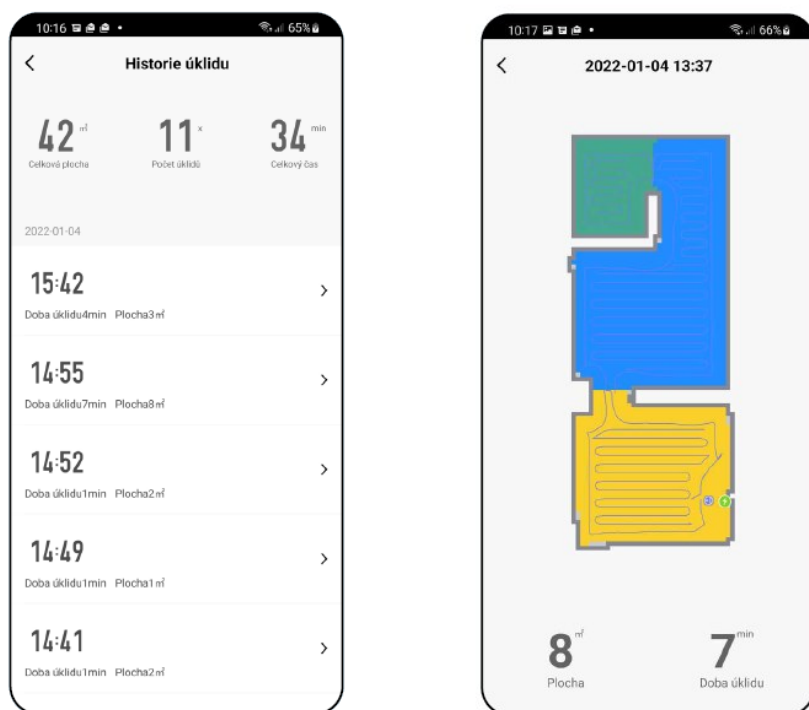

Jazyk a hlasitost povelů

- Na hlavní obrazovce klikněte na „Možnosti“ (v pravém dolním rohu).
- Poté z nabídky vyberte možnost „Jazyk a hlasitost“.
- Nyní můžete nastavit hlasitost a jazyk hlasových upozornění nebo můžete hlasová upozornění úplně vypnout.

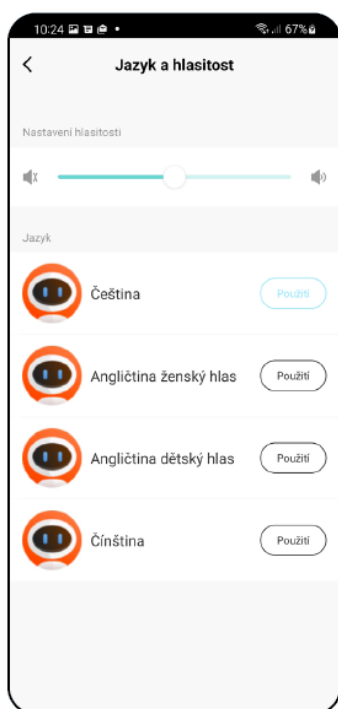

Režim nerušit

- Na hlavní obrazovce klikněte na „Možnosti“ (v pravém dolním rohu).
- Poté z nabídky vyberte možnost „Režim Nerušit“.
- Nyní můžete nastavit časové rozmezí, kdy budou hlasová upozornění vypnuta.
- Režim aktivujete pomocí spínače v pravém horním rohu.

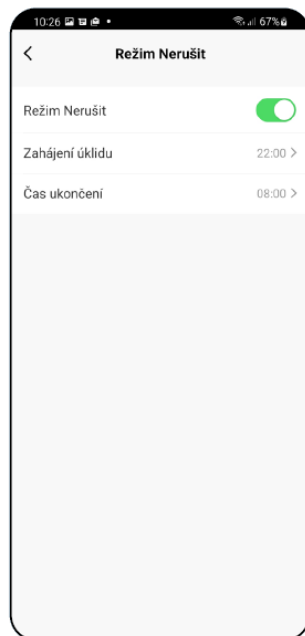

Spotřební materiál a údržba

- Na hlavní obrazovce klikněte na „Možnosti“ (v pravém dolním rohu).
- Poté z nabídky vyberte možnost „Spotřební materiál a údržba“.
- Zde potom snadno získáte informace o životnosti jednotlivých komponentů vysavače (HEPA filtr, boční kartáče, hlavní kartáč).

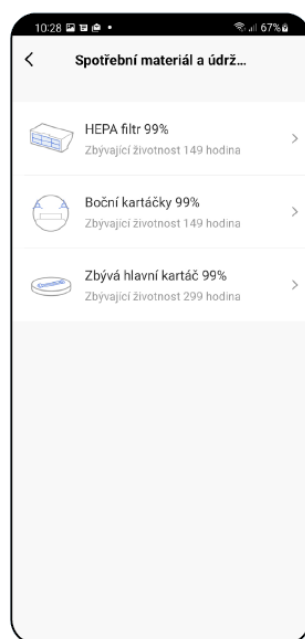

Aktualizace firmaware

- Na hlavní obrazovce klikněte na symbol tužky v pravém horním rohu.
- Z nabídky vyberte možnost „Zkontrolovat aktualizaci firmware“.

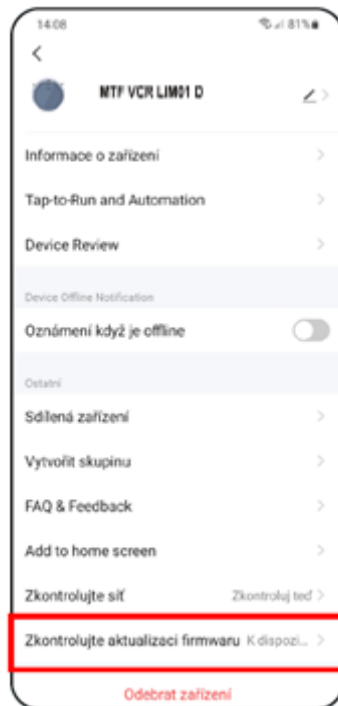

- Pokud bude nová verze dostupná, potvrďte aktualizaci. Při aktualizaci umístěte vysavač do nabíjecí základny. Vysavač musí být připojen k Wifi síti s dostupným internetovým připojením.
- Pokud požadujete automatickou kontrolu nových dostupných verzí, můžete si zapnout volbu „Automatická aktualizace“.

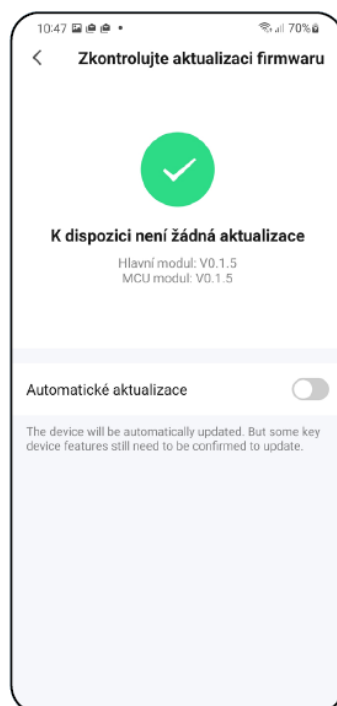

SK STRUČNÝ NÁVOD NA OBSLUHU APLIKÁCIA TUYA SMART / SMART LIFE - SMART LIVING

Inštalácia aplikácie

Aplikáciu TUYA Smart / SMART LIFE - smart living nájdete v databáze aplikácií Apple Store či Google Play, alebo môžete pre urýchlenie použiť nasledujúci QR kód:

Vyobrazenia uvedené v návode nemusia presne zodpovedať prevedeniu aplikácie, tieto slúžia najmä na lepšie pochopenie textu návodu.



Po inštalácii a uložení aplikácie do vášho mobilného telefónu vstúpte do aplikácie a zaregistrujte sa.

Vytvorenie účtu (registrácia)

- Spustíte aplikáciu TUYA Smart / SMART LIFE – smart living.
- Kliknite na „Registrovať“.

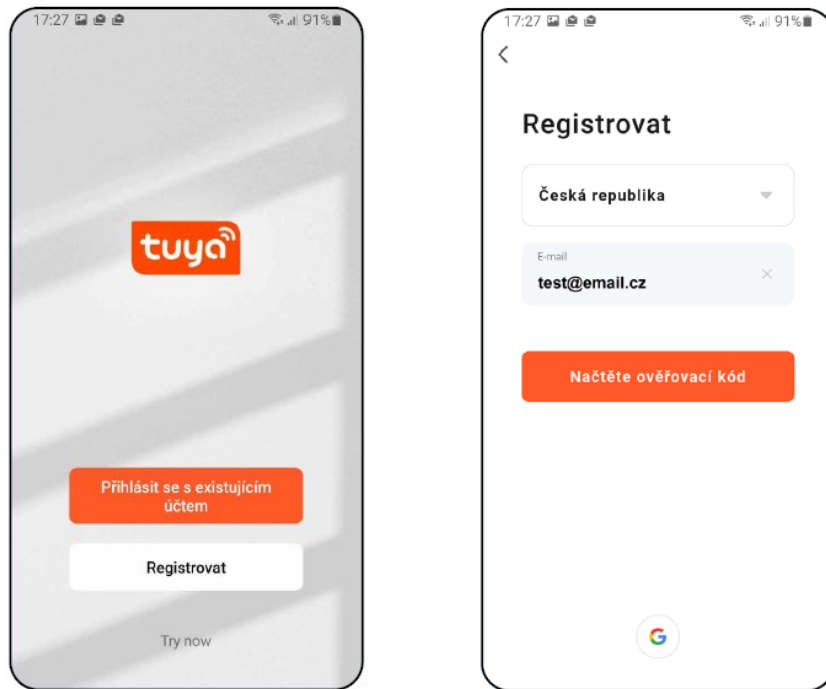

- Vyplňte email, na ktorý chcete Váš užívateľský účet založiť.
- Následne kliknite na „Načítajte overovací kód“.

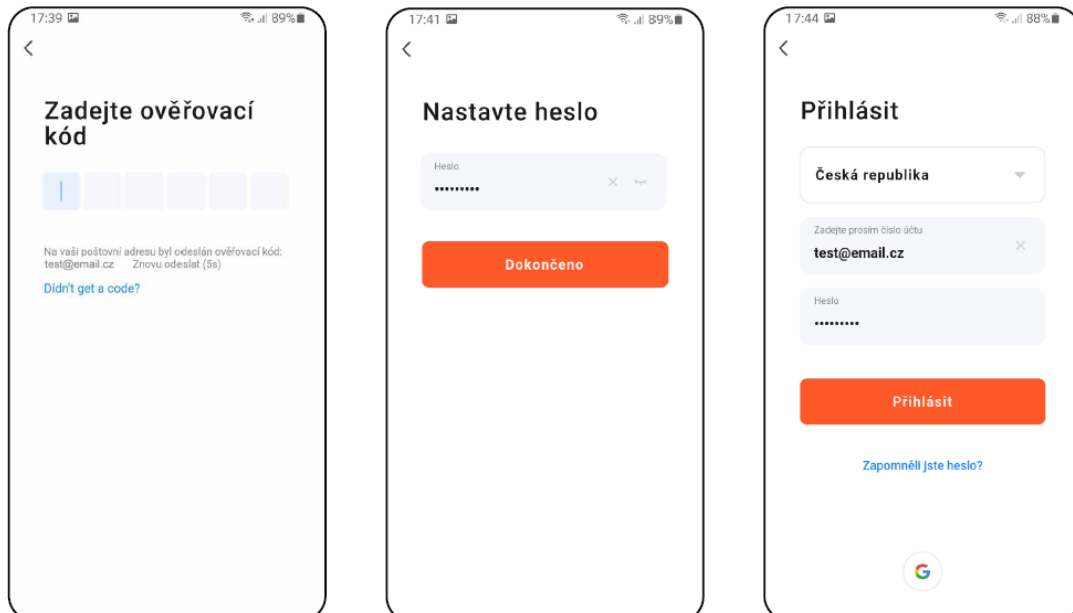

- Na Váš email bude potom zaslaný overovací kód.
- Zadajte overovací kód.
- Nastavte heslo a dokončíte vytvorenie Vášho účtu.
- Prihláste sa do aplikácie pod týmto účtom.

Párovanie zariadenia

- Pripojte mobilný telefón k Vašej Wifi sieti.
- Zapnite aplikáciu TUYA Smart / SMART LIFE – smart living a prihláste sa pod Vaším účtom.
- Potom kliknite na „Pridať zariadenie“ (prípadne na „+“ v pravom hornom rohu).

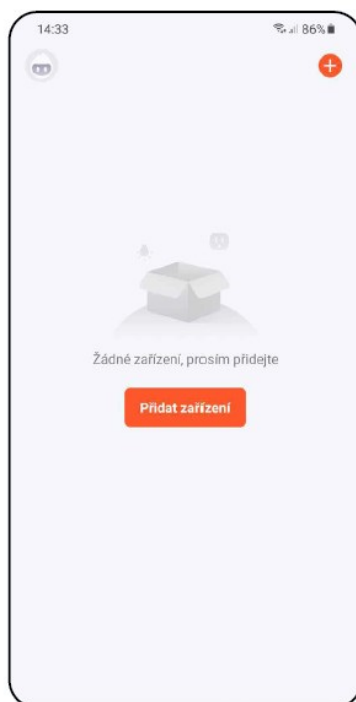

- Z ponuky vyberte „ Small Home Appliances “ (Drobné domáce spotrebiče).
- Potom kliknite na „Vysávač (Wi-Fi)“.

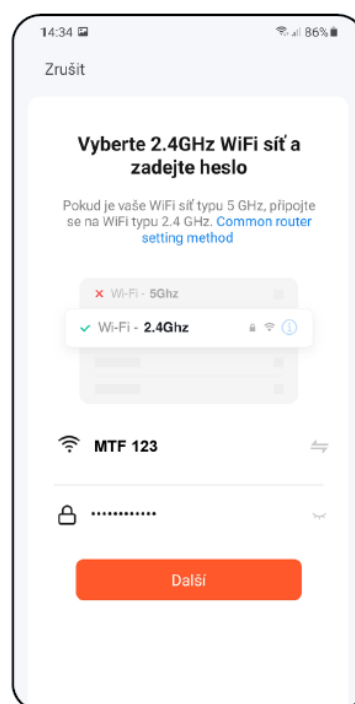
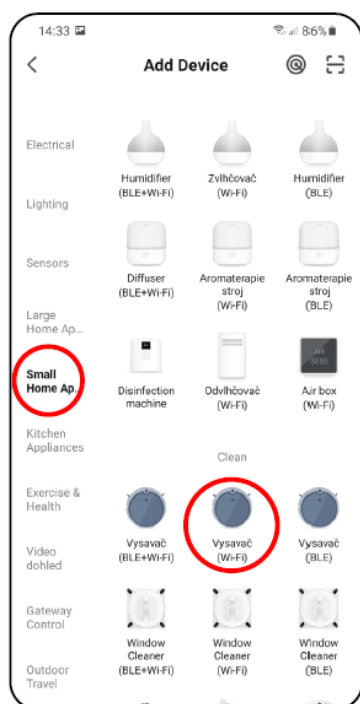

- Zadáte názov a heslo Vašej Wifi siete. Aplikácia je určená iba pre sieť 2,4 GHz.

- Stlačte a podržte hlavový vypínač a tlačidlo HOME na ovládacom paneli vysávača po dobu cca 3 sekúnd. Tým sa aktivuje režim párovania.

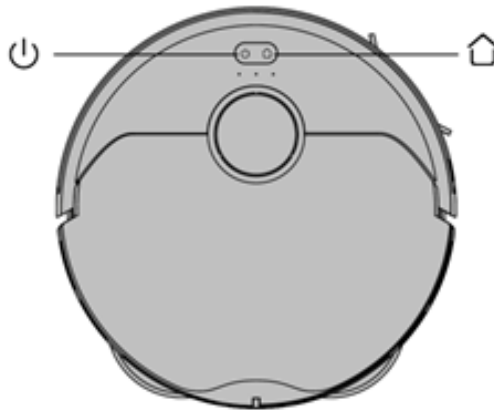

- Potom kliknite na „Next“.
- Skontrolujte a potvrdte, že svetelná signalizácia na vysávači pomaly bliká.
- Potom kliknite na „Režim AP“.
- Kliknite na „Pripojiť“ a potom budete automaticky presmerovaní do zoznamu Wifi sietí dostupných vo vašom telefóne.

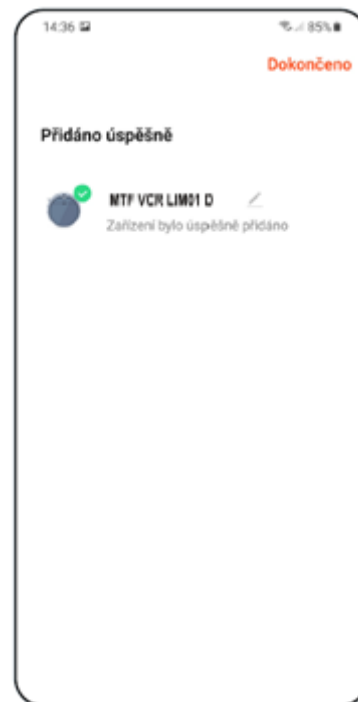
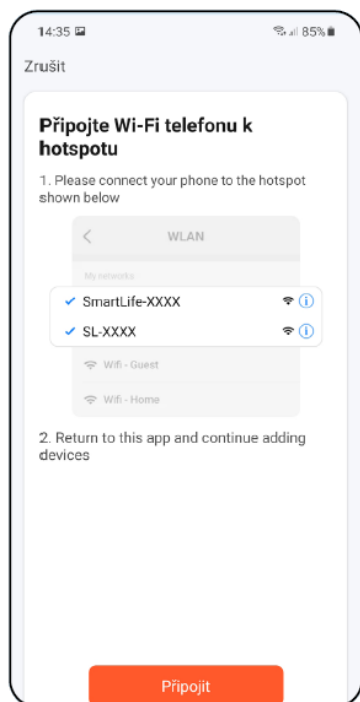

- Aplikácia Vás nakoniec bude informovať o úspešnom párovaní.
- Potom kliknite na „Dokončené“.
- Pred párovaním odporúčame vysávač plne nabiť (minimum je aspoň 30% kapacity akumulátora).
- Pri aplikácii dochádza k aktualizáciám. Uvedené obrázky sú ilustratívne a môžu sa líšiť. Postupujte podľa informácií na obrazovke telefónu.

Popis ovládania aplikácie vysávača

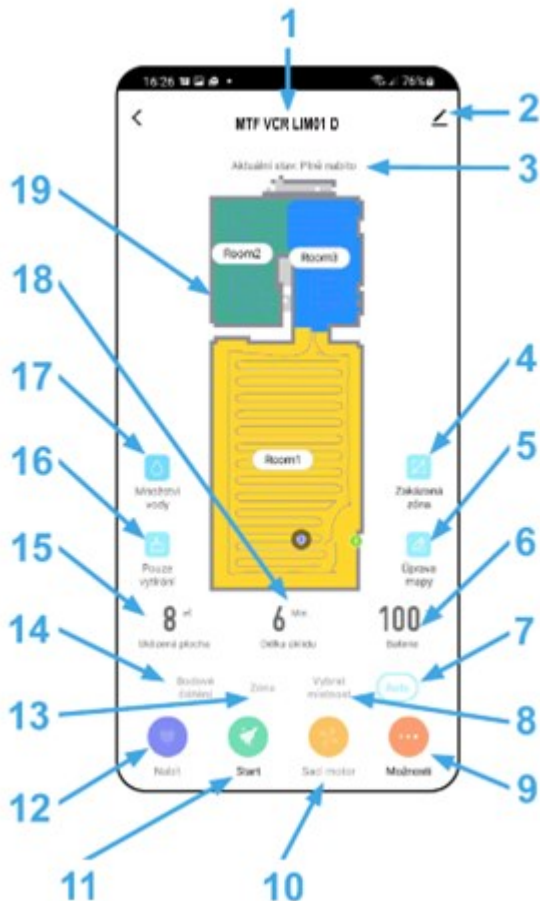

1. Názov vysávača
2. Editácia daného vysávača
3. Stav vysávača
4. Nastavenie zakázaných zón
5. Úprava a editácia mapy
6. Aktuálna kapacita akumulátora %
7. Automatické upratovanie
8. Upratovanie vybraných miestností
9. Možnosti
10. Nastavenie sacieho výkonu
11. Štart / Stop (Pauza)
12. Odoslanie do nabíjacej základne
13. Zónové upratovanie
14. Bodové čistenie
15. Upratovaná plocha (m²)
16. Iba vytieranie
17. Nastavenie množstva vody
18. Doba upratovania (min)
19. Aktuálna mapa

Menu Možnosti ...

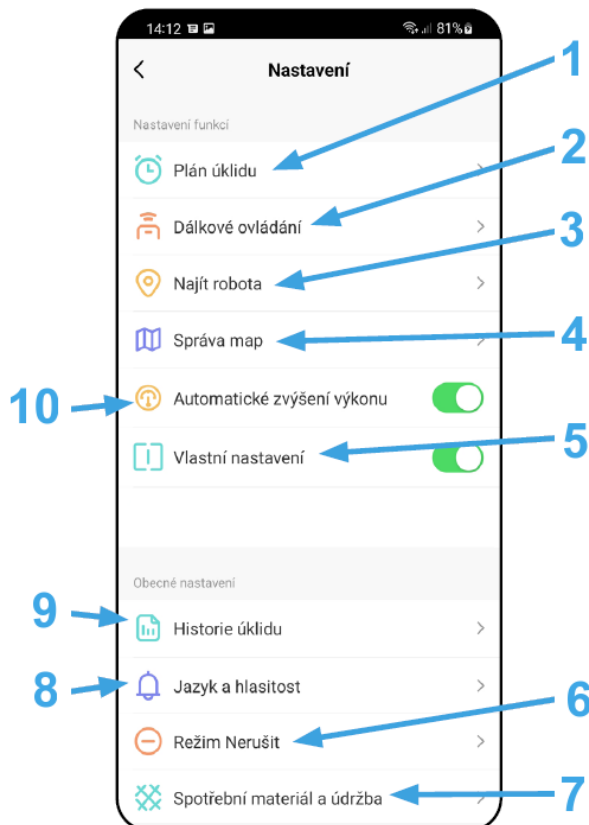

1. Nastavenie plánovaného upratovania
2. Manuálne ovládanie vysávača
3. Funkcia nájsť vysávač
4. Správa máp (uloženie, vymazanie)
5. Režim upratovania podľa nastavenia pre miestnosť
6. Režim nerušiť
7. Spotrebný materiál a údržba
8. Nastavenie jazykov a hlasitosť povelov
9. História upratovania
10. Automatické zvýšenie výkonu pri nabehnutí na koberec

Dostupné funkcie sa môžu líšiť podľa dodaného modelu vysávača.

Vytvorenie mapy

- Podľa návodu na obsluhu vysávač umiestnite na nabíjajúcu stanicu a nechajte ho plne nabiť.
- Sprístupnite všetky miestnosti, v ktorých chcete pravidelne vykonávať upratovanie (pootvárajte dvere a odstráňte všetky prekážky, ktoré by mohli vysávaču brániť v pohybe).
- Na hlavnej obrazovke kliknite na možnosť „Auto“ a potom na „Štart“ a tým zapnete vysávač do režimu automatického upratovania a nechajte ho upratať celý prístupný priestor.



- Akonáhle vysávač zmapuje a upratá celý prístupný priestor, tak sa vráti späť do nabíjajúcej základne.



- Potom je možné mapu uložiť a ďalej s ňou pracovať.
- Ak chcete mapu uložiť, tak kliknite na hlavnej obrazovke na „Možnosti“ (v pravom dolnom rohu).

- Z ponuky vyberte možnosť „Správa máp“.
- Potom kliknutím na „Uložiť“ mapu uložíte.

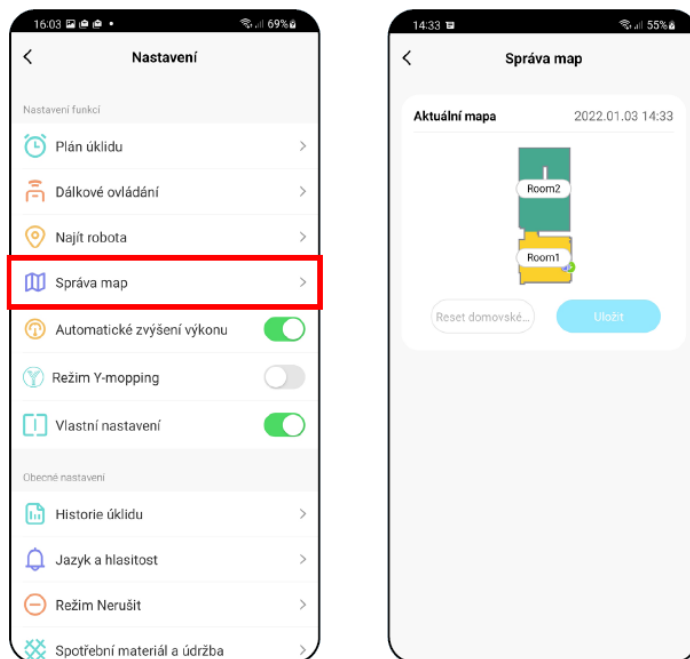

- Potom v správe máp kliknutím na „Uložiť“ mapu uložíte.

POZNÁMKA:

Je možné vytvoriť a uložiť celkom 5 máp, čo je možné využiť u viacposchodových domácností. Každú mapu, ktorú chcete dlhodobo používať, tak si ju uložte. Pokiaľ budete vytvárať ďalšiu novú mapu, vždy zmažte aktuálnu mapu, aby vysávač začínal na čistej obrazovke.

Úprava mapy

- Pokiaľ prebehne správne prvé automatické upratovanie, tak aplikácia automaticky rozdelí vytvorenú mapu na jednotlivé miestnosti (Room1, Room2, Room3 atď...).
- Kliknutím na „Úprava mapy“ na hlavnej obrazovke je možné vykonávať úpravy mapy.



Menu „Úprava mapy“

- „Spojit' miestnosti“ (pomocou tejto funkcie je možné zlúčiť 2 susediace miestnosti).
- „Rozdeliť miestnosti“ (pomocou tejto funkcie je možné jednu miestnosť rozdeliť na 2 miestnosti).
- „Názvy miestností“ (pomocou tejto funkcie je možné miestnosti ľubovoľne pomenovať).
- „Vlastné nastavenie“ (možno špecifikovať, s akým nastavením má vysávač v danej miestnosti upratať).
- „Vlastné radenie“ (nastavenie poradia miestností, v ktorom budú potom upratané).

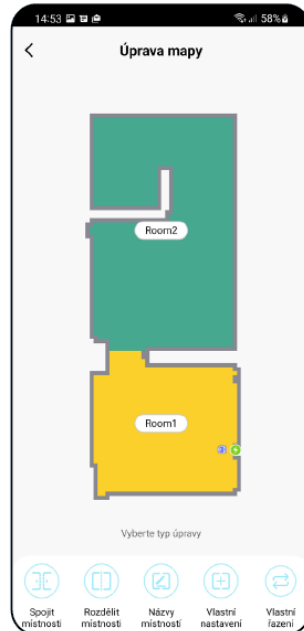

Spojit' miestnosti

- V menu „Úprava mapy“ kliknite na „Spojit' miestnosti“ a potom kliknutím zvolte 2 susediace miestnosti, ktoré chcete zlúčiť.
- Následne výber potvrdíte kliknutím na „OK“ a tým zlúčíte vybrané miestnosti.

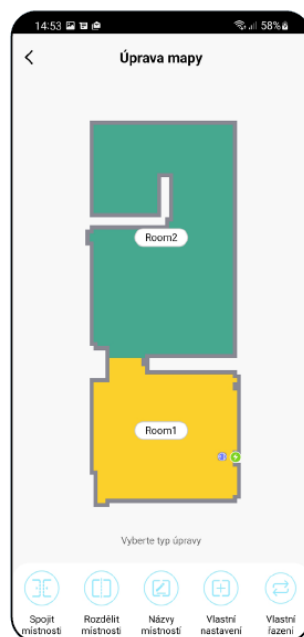

Rozdeliť miestnosti

- V menu „Úprava mapy“ kliknite na „Rozdeliť miestnosti“ a potom kliknutím vyberte miestnosť, ktorú chcete rozdeliť.
- Akonáhle vyberiete niektorú miestnosť, objaví sa v mape nástroj (úsečka), ktorým je možné miestnosť rozdeliť na 2 časti. Posunutím krajných bodov úsečky zvolíte miesto na rozdelenie.
- Následne úpravu potvrdíte kliknutím na „OK“ a tým miestnosť rozdelíte.

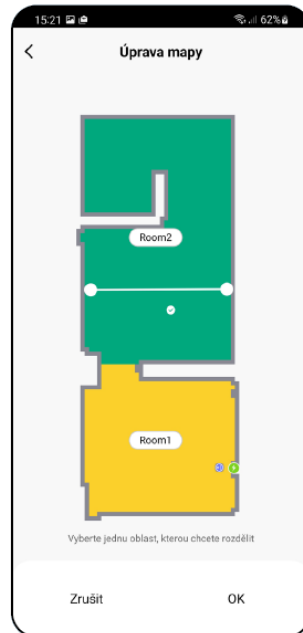

Názvy miestností

- V menu „Úprava mapy“ kliknite na „Názvy miestností“ a potom kliknutím vyberte miestnosť, pri ktorej chcete upraviť názov. Vyplňte nový názov miestnosti.
- Následne úpravu potvrdíte kliknutím na „OK“ a tým zmeníte názov miestnosti.

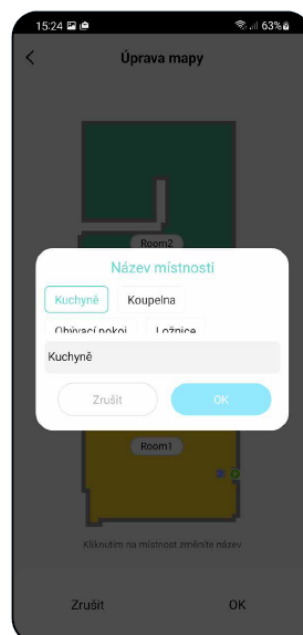

Vlastné nastavenia

- V menu „Úprava mapy“ kliknite na „Vlastné nastavenia“ a potom vyberte miestnosť, pri ktorej chcete vykonávať nastavenia.
- Potom môžete nastaviť „Sací motor“ a „Množstvo vody“.
- Následne nastavenie potvrdíte kliknutím na „OK“ a tým dôjde k uloženiu.

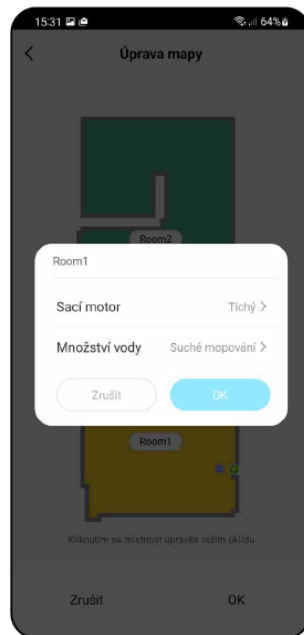

Vlastné radenie

- V menu „Úprava mapy“ kliknite na „Vlastné radenie“.
- Potom môžete postupným klikaním na jednotlivé miestnosti nastaviť poradie, v ktorom budú miestnosti upratované. Opätovným kliknutím na rovnakú miestnosť zvolené poradie vymažete.
- Následne nastavenie potvrdíte kliknutím na „OK“ a tým dôjde k uloženiu.

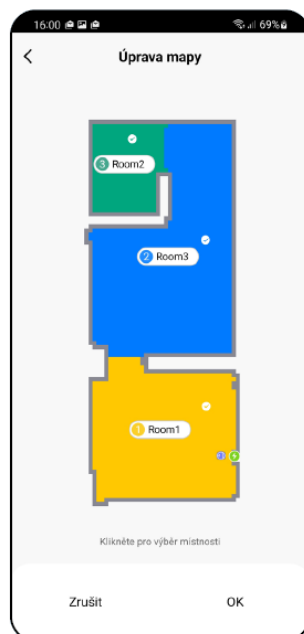

Aktivácia vlastného nastavenia

- Vráťte sa na hlavnú obrazovku a kliknite na „Možnosti“ (v pravom dolnom rohu).
- Potom v ponuke zapnite „Vlastné nastavenia“.

Toto nastavenie potom bude aktívne iba v režime „Upratovanie miestností“.

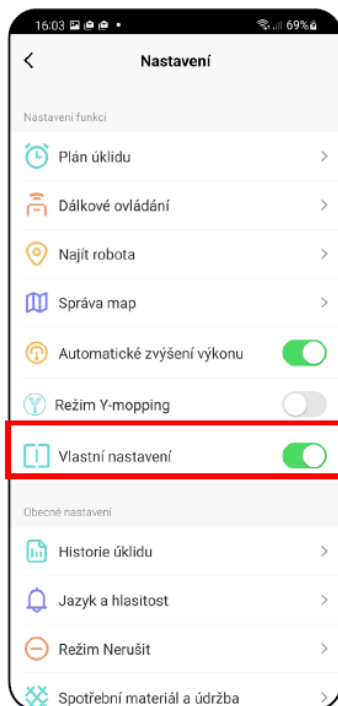

Zakázané zóny

- Na hlavnej obrazovke kliknite na možnosť „Zakázaná zóna“.
- V tejto ponuke je možné nastavovať zakázané zóny a virtuálne múry.

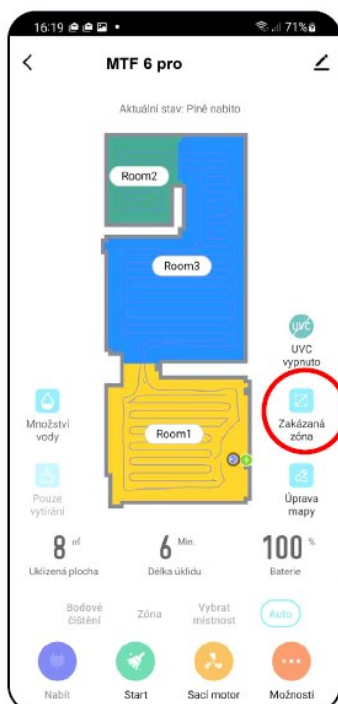

Zakázané zóny

Je možné nastaviť 2 druhy zakázaných zón:

- „Neupratovať“ - úplných zákaz pohybu vysávača v danej zóne.
- „ Nemopovať “ – v danej zóne nie je možné používať funkciu mopovania .
- V ponuke kliknite na príslušný typ zakázanej zóny. Zakázanú zónu je možné v mape prstom premiestňovať alebo modifikovať jej veľkosť. Ak chcete zakázanú zónu odstrániť, kliknite prstom priamo na ňu a potom kliknite na „Križik“. Kliknite na „Uložiť“ a tým uložíte vykonané zmeny.



Virtuálny múr

- Prepnete v nastavení zakázanej zóny na „Virtuálny múr“.
- Potom kliknite na „Pridať múr“ Vložený virtuálny múr je možné v mape prstom presúvať a rôzne modifikovať.
- Ak chcete nejakú virtuálnu stenu odstrániť, kliknite prstom priamo na ňu a potom kliknite na „Križek“.
- Kliknite na „Uložiť“ a tým uložíte vykonané zmeny.



Načítanie uloženej mapy

- Na hlavnej obrazovke kliknite na „Možnosti“ (v pravom dolnom rohu).
- Potom z menu vyberte možnosť „Správa máp“.

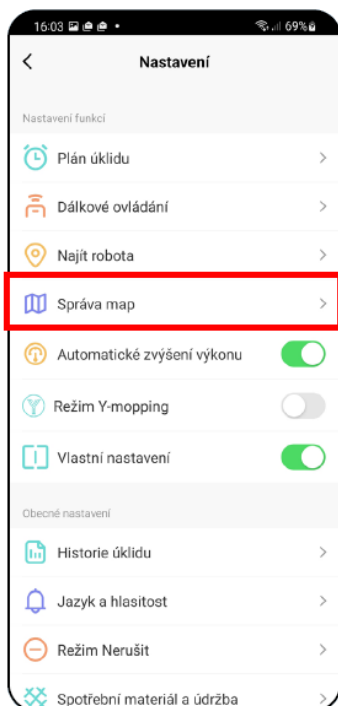

- Pred načítaním uloženej mapy zmažte mapu aktuálnej „Reset domovskej.“
- Potom zo zoznamu uložených máp vyberte tú, ktorú chcete načítať.
- Kliknite na „Obnoviť mapu“ a potvrďte kliknutím na „OK“. Tým dôjde k načítaniu uloženej mapy.

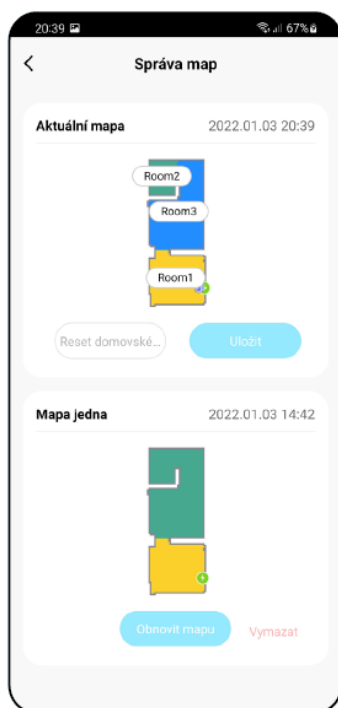

Vymazanie uloženej mapy

- V zozname uložených máp vyberte tú, ktorú chcete vymazať.
- Kliknite na „Vymazať“. Tým dôjde k vymazaniu uloženej mapy.

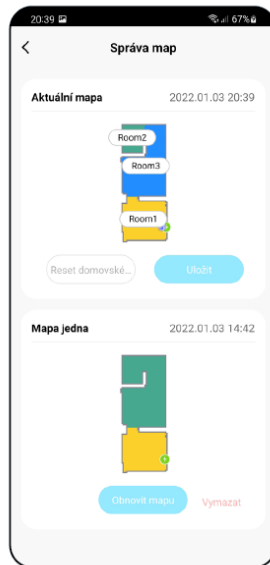

Automatické upratovanie

- Na hlavnej obrazovke kliknite na možnosť „Auto“.
- Potom kliknite na „Štart“ a tým spustíte upratovanie.
- Vysávač systematicky prejde všetky miestnosti v mape, kam mu bude umožnený prístup.
- Po vykonaní upratovania sa vysávač automaticky vráti do nabíjacej základne.

POZNÁMKA:

Ide o jeden z najpoužívanejších režimov upratovania, kedy vysávač upratá celý dostupný priestor. Automatické upratovanie sa tiež využíva na prvotné vytvorenie mapy. Automatické upratovanie je možné používať aj s funkciou mopovania. Tu je akurát nutné zabrániť vysávaču v nabehnutí na koberce. Pokiaľ máte v domácnosti koberce, tak je možné použiť funkciu zakázaných zón.



Upratovanie miestností

- Na hlavnej obrazovke kliknite na možnosť „Vybrať miestnosť“.
- Následne kliknite na miestnosť, ktorú chcete upratať. Číslice vľavo od názvu miestností zobrazuje poradie upratovania.
- Potom kliknite na „Štart“ a tým spustíte upratovanie.
- Po vykonaní upratovania sa vysávač automaticky vráti do nabíjacej základne.



POZNÁMKA:

Pred použitím režimu upratovania miestnosti je nutné najskôr vytvoriť mapu. Je možné upratať jednu miestnosť alebo viac miestností počas jedného upratovania.

Zónové upratovanie

- Na hlavnej obrazovke kliknite na možnosť „Zóna“.
- Kliknite na „Vytvoriť zónu“ a tým vložte zónu do mapy.
- Zónu je možné prstom v mape ľubovoľne posúvať a modifikovať jej veľkosť.
- Ak chcete nejakú zónu odstrániť, kliknite prstom priamo na ňu a potom kliknite na „Križik“.
- Kliknutím na ikonu ceruzky môžete zadať názov zóny.
- Kliknite na „Štart“ a tým spustíte upratovanie.
- Po vykonaní upratovania sa vysávač automaticky vráti do nabíjacej základne.



Bodové čistenie

- Na hlavnej obrazovke kliknite na možnosť „Bodové čistenie“.
- Kliknite prstom do mapy na miesto, kde chcete vykonať bodové čistenie. V mape sa označí bod, okolo ktorého bude vykonané upratovanie.
- Potom kliknite na „Štart“ a tým spustíte upratovanie.
- Po vykonaní upratovania sa vysávač automaticky vráti do nabíjacej základne.



POZNÁMKA:

Pri bodovom čistení vysávač upratá štvorec okolo zadaného bodu s rozmermi 1,8 x 1,8 m. Pri bodovom čistení vysávač používa maximálny sací výkon a danú plochu prejde 2x.

Nastavenie sacieho motora

- Na hlavnej obrazovke kliknite na možnosť „Sací motor“.
- Kliknutím vyberte požadované nastavenie. K dispozícii sú celkom 4 stupne sily sania.
 - Tichý
 - Štandardné
 - Silný
 - MAX



Mopovanie

- Na hlavnej obrazovke je možné funkciu mopovania nastavovať pomocou ikon „množstvo vody“ a „Len vytieranie“.
- Ak chcete nastaviť množstvo vody, tak kliknite na ikonu „množstvo vody“ a zvolte požadovanú úroveň.
 - Suché vytieranie
 - Nízke
 - Stredná
 - Vysoké

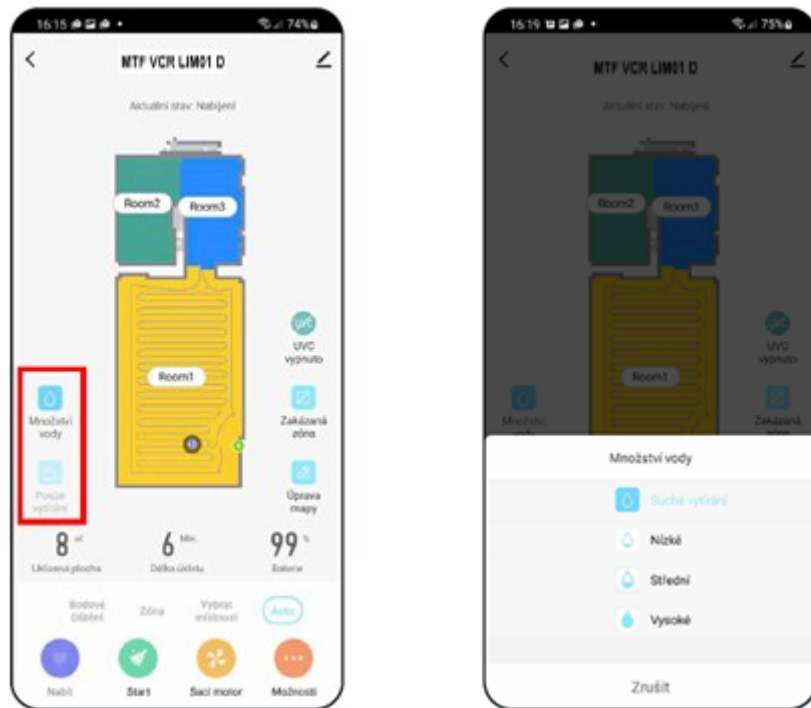

- Pomocou ikony „Iba vytieranie“ môžete nastaviť, že vysávač iba vytiera bez zapnutého sania.
- V tomto režime je deaktivovaná funkcia nastavenia scieho motora.



Manuálne ovládanie

- Na hlavnej obrazovke kliknite na „Možnosti“ (v pravom dolnom rohu).
- Potom v ponuke kliknite na „Diaľkové ovládanie“.
- Teraz je možné vysávač ovládať podobne ako so štandardným diaľkovým ovládačom.



Funkcia nájsť robota

- Na hlavnej obrazovke kliknite na „Možnosti“ (v pravom dolnom rohu).
- Potom v ponuke kliknite na „Nájsť robota“ a potvrďte kliknutím na „OK“.
- Vysávač Vás potom následne hlasovo upozorní na to, kde sa nachádza.

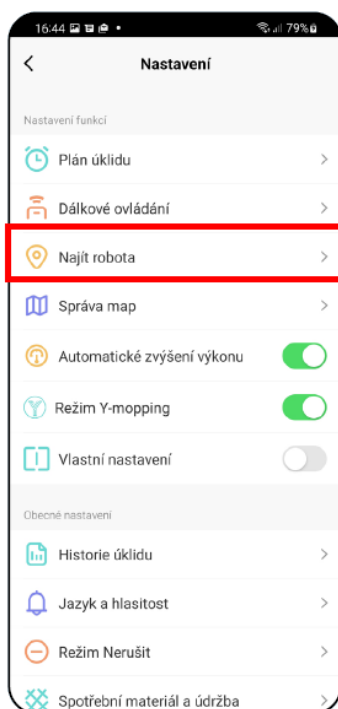

Plánovanie upratovania

- Na hlavnej obrazovke kliknite na „Možnosti“ (v pravom dolnom rohu).
- Potom v ponuke kliknite na „Plán upratovania“.
- Kliknite na „Pridat“.

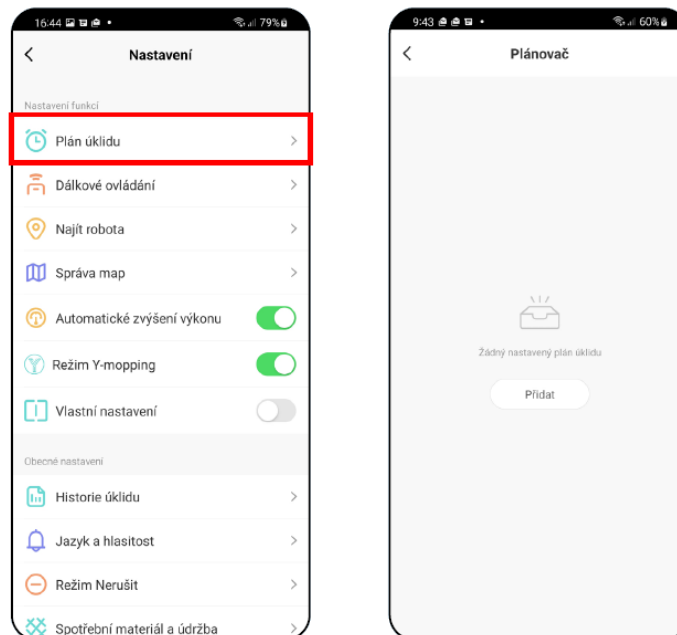

- V hornej časti nastavte čas.
- V ponuke „Opakovať“ nastavíte dni, kedy chcete upratovanie opakovať.
- V ponuke „Režim“ nastavíte režim upratovania.
- V ponuke „Sania“ nastavíte silu sania.
- V ponuke „Nastavenie dávkovania vody“ množstvo dávkovania vody pri mopovaní .
- V ponuke „Miesto upratovania“ nastavíte miestnosti, v ktorých chcete upratovanie vykonávať.
- Nastavenie uložíte kliknutím na „Uložiť“ v pravom hornom rohu.

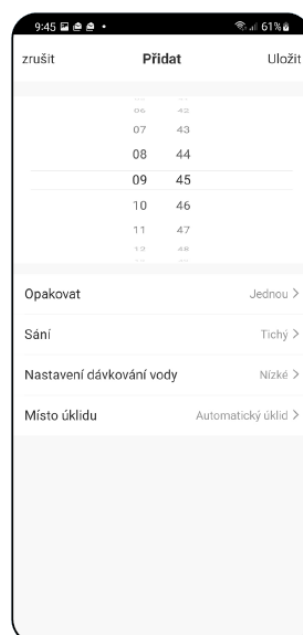

- Pomocou prepínačov je možné jednotlivé upratovanie aktivovať/deaktivovať.
- Ak chcete vykonávať úpravy niektorého z plánovaných upratovaní, tak krátko prstom kliknite na dané upratovanie.

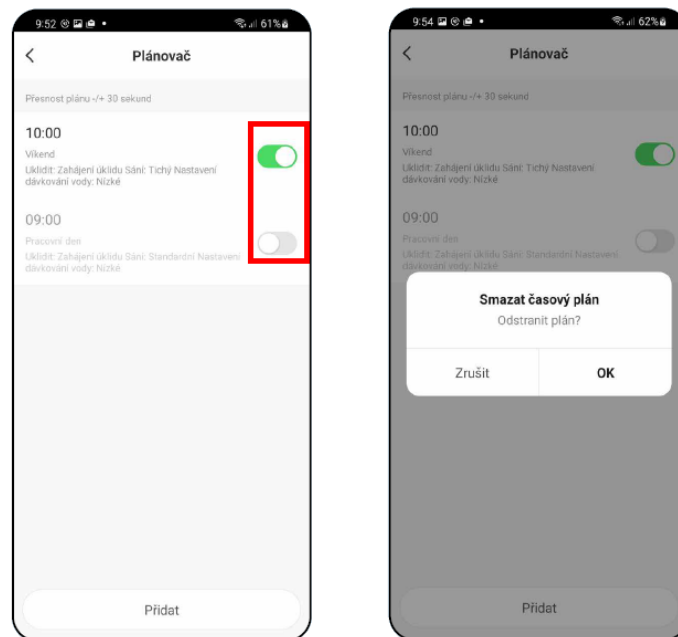

- Ak chcete plánované upratovanie vymazať, tak na príslušné upratovanie dlho prstom kliknite a potom potvrdíte zmazanie kliknutím na „OK“.

POZNÁMKA:

Je možné nastaviť až 10 plánovaných upratovaní.

História upratovania

- Na hlavnej obrazovke kliknite na „Možnosti“ (v pravom dolnom rohu).
- Potom z ponuky vyberte možnosť „História upratovania“.

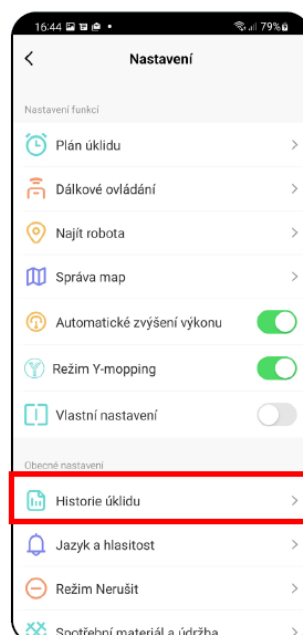

- Teraz získate ľahký prehľad o vykonaných upratovaniach.
- Po rozkliknutí konkrétneho upratovania zo zoznamu v histórii získate podobnejšie informácie o danom upratovaní.

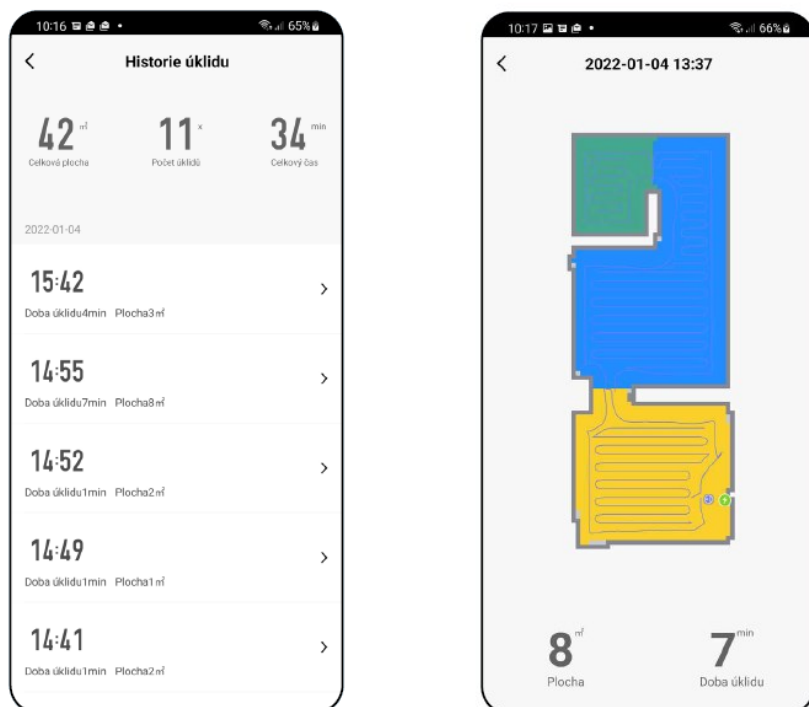

Jazyk a hlasitosť povelov

- Na hlavnej obrazovke kliknite na „Možnosti“ (v pravom dolnom rohu).
- Potom z ponuky vyberte možnosť „Jazyk a hlasitosť“.
- Teraz môžete nastaviť hlasitosť a jazyk hlasových upozornení alebo môžete hlasové upozornenia úplne vypnúť.

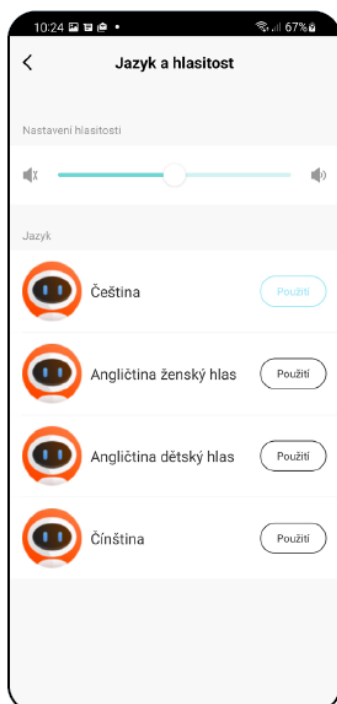

Režim nerušiť

- Na hlavnej obrazovke kliknite na „Možnosti“ (v pravom dolnom rohu).
- Potom z ponuky vyberte možnosť „Režim Nerušiť“.
- Teraz môžete nastaviť časové rozmedzie, kedy budú hlasové upozornenia vypnuté.
- Režim aktivujete pomocou spínača v pravom hornom rohu.

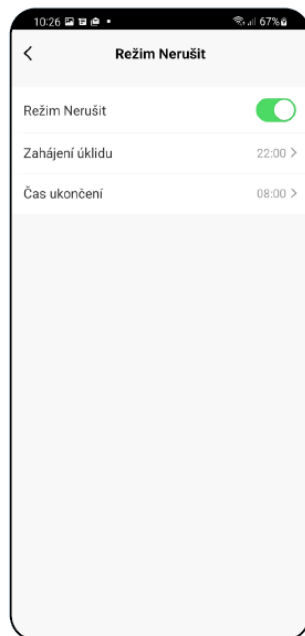

Spotrebný materiál a údržba

- Na hlavnej obrazovke kliknite na „Možnosti“ (v pravom dolnom rohu).
- Potom z ponuky vyberte možnosť „Spotrebný materiál a údržba“.
- Tu potom ľahko získate informácie o životnosti jednotlivých komponentov vysávača (HEPA filter, bočné kefy, hlavná kefa).

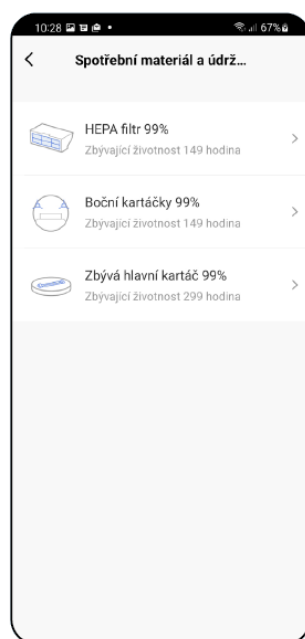

Aktualizácia firmaware

- Na hlavnej obrazovke kliknite na symbol ceruzky v pravom hornom rohu.
- Z ponuky vyberte možnosť „Skontrolovať aktualizáciu firmvéru“.

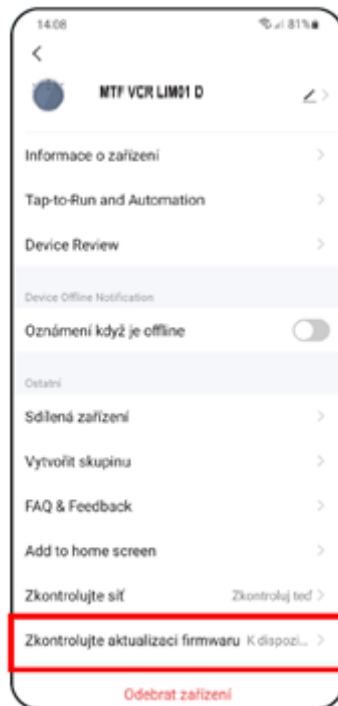

- Ak bude nová verzia dostupná, potvrďte aktualizáciu. Pri aktualizácii umiestnite vysávač do nabíjacej základne. Vysávač musí byť pripojený k Wifi sieti s dostupným internetovým pripojením.
- Ak požadujete automatickú kontrolu nových dostupných verzií, môžete si zapnúť voľbu „Automatická aktualizácia“.

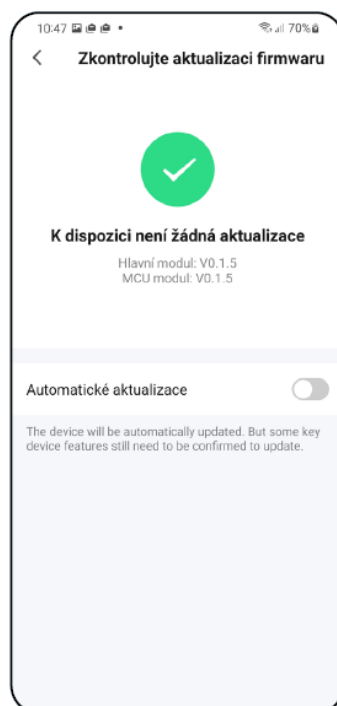

EN QUICK USER GUIDE

TUYA SMART / SMART LIFE APPLICATION - SMART LIVING

Installing the application

TUYA Smart / SMART LIFE application – smart living can be found in the Apple Store application database or

Google Play, or you can use the following QR code to speed things up:

The images shown in the instructions may not exactly correspond to the application design, they serve mainly for a better understanding of the text of the instructions.



After installing and saving the application to your mobile phone, enter the application and register.

Create an account (registration)

- Launch the TUYA Smart / SMART LIFE application – smart living .
- Click on “Register”.

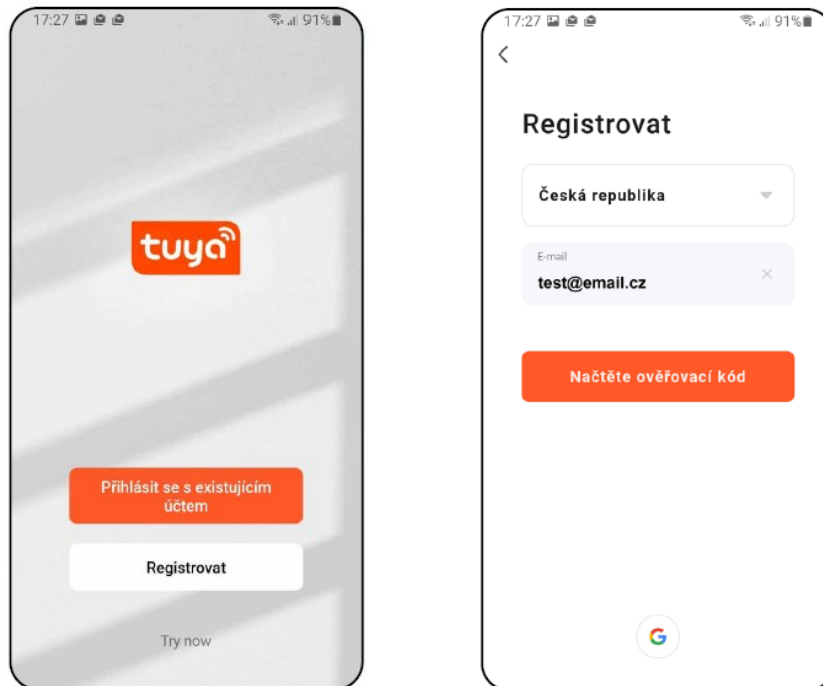

- Fill in the email address you want to use to create your user account.
- Then click on “Retrieve verification code”.

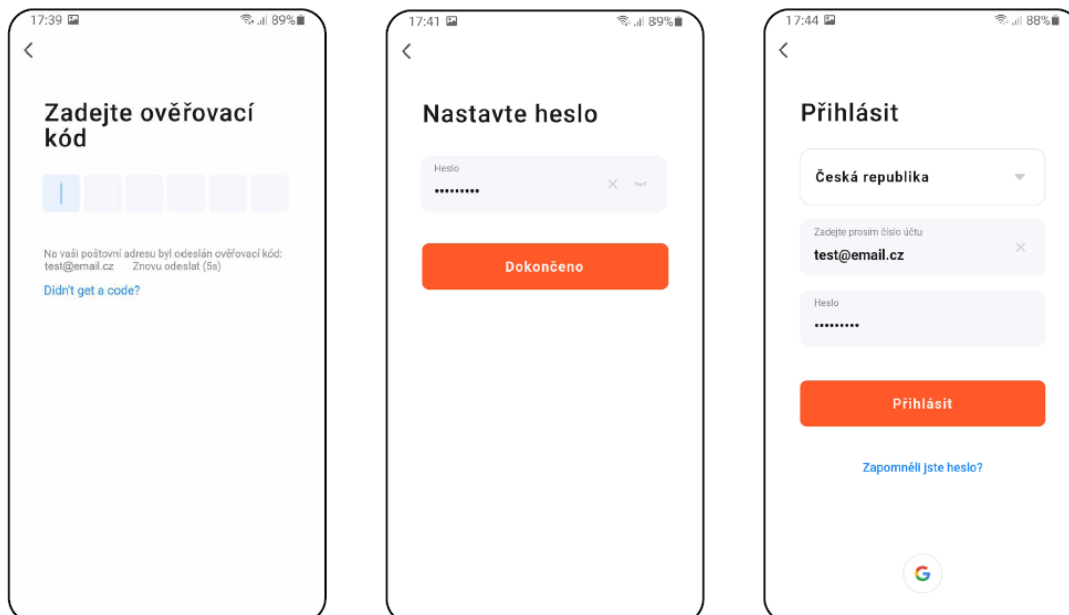

- A verification code will then be sent to your email.
- Enter the verification code.
- Set a password and complete the creation of your account.
- Log in to the application under this account.

Pairing devices

- Connect your mobile phone to your Wifi network.
- Turn on the TUYA Smart / SMART LIFE application – smart living and log in with your account.
- Then click on “Add device” (or on “+” in the upper right corner).

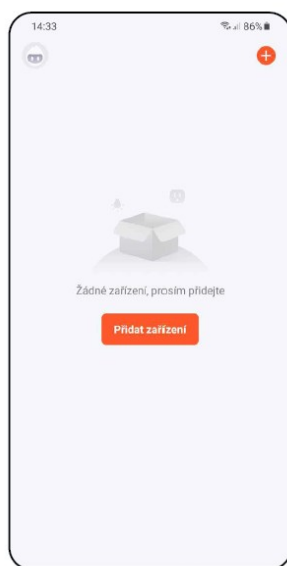

Small ” from the menu. Home Appliances ” (Small household appliances).

- Then click on “Vacuum Cleaner (Wi-Fi)”.

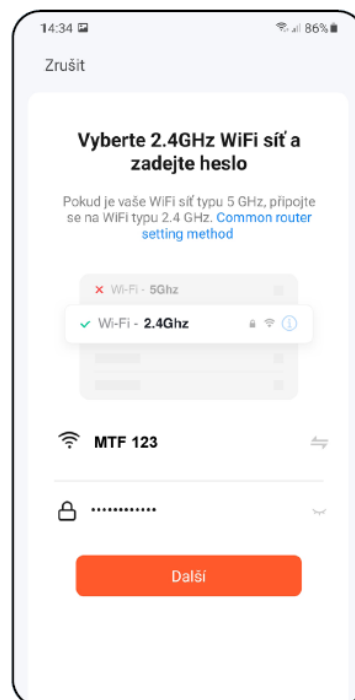
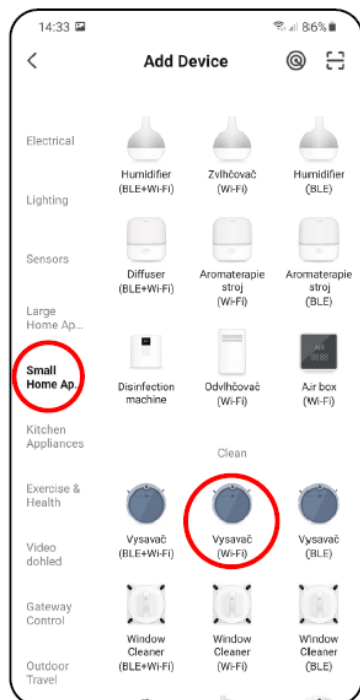

- Enter the name and password of your Wifi network. The application is designed for 2.4 GHz networks only.

- Press and hold the main power switch and the HOME button on the vacuum cleaner control panel for about 3 seconds. This will activate pairing mode.

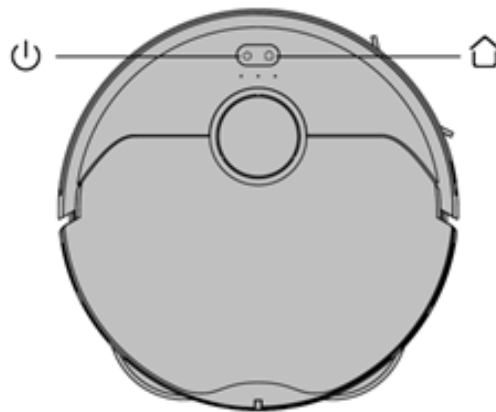

- Then click on “ Next ”.
- Check and confirm that the indicator light on the vacuum cleaner is flashing slowly.
- Then click on “AP Mode”.
- Click on “Connect” and then you will be automatically redirected to the list of Wifi networks available on your phone.

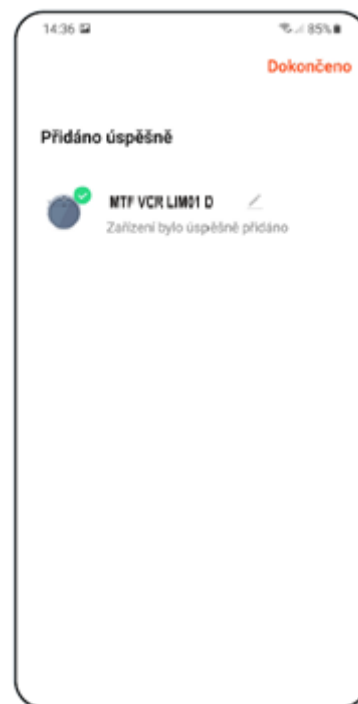
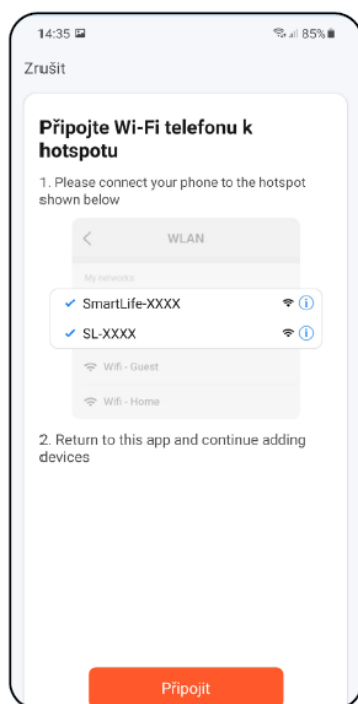

- The application will eventually inform you of successful pairing.
- Then click “Done” .
- Before pairing, we recommend fully charging the vacuum cleaner (minimum is at least 30% of the battery capacity).
- The application is being updated. The images shown are for illustrative purposes only and may vary. Please follow the instructions on your phone screen.

Description of the vacuum cleaner app control

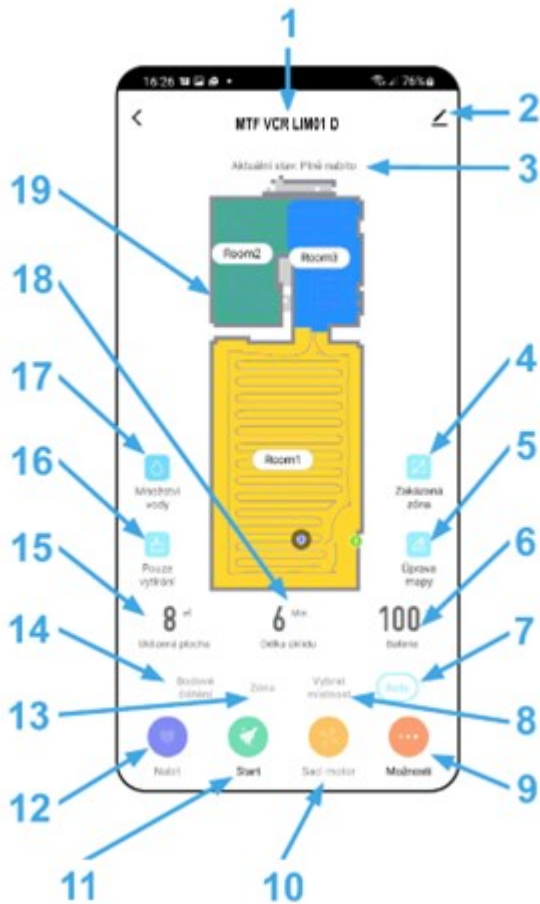

1. Vacuum cleaner name
2. Editing a given vacuum cleaner
3. Vacuum cleaner status
4. Setting prohibited zones
5. Map editing and modification
6. Current battery capacity %
7. Automatic cleaning
8. Cleaning of selected rooms
9. Options
10. Suction power setting
11. Start / Stop (Pause)
12. Sending to the charging base
13. Zone cleaning
14. Spot cleaning
15. Cleaned area (m²)
16. Mopping only
17. Setting the water quantity
18. Cleaning time (min)
19. Current map

Options menu...

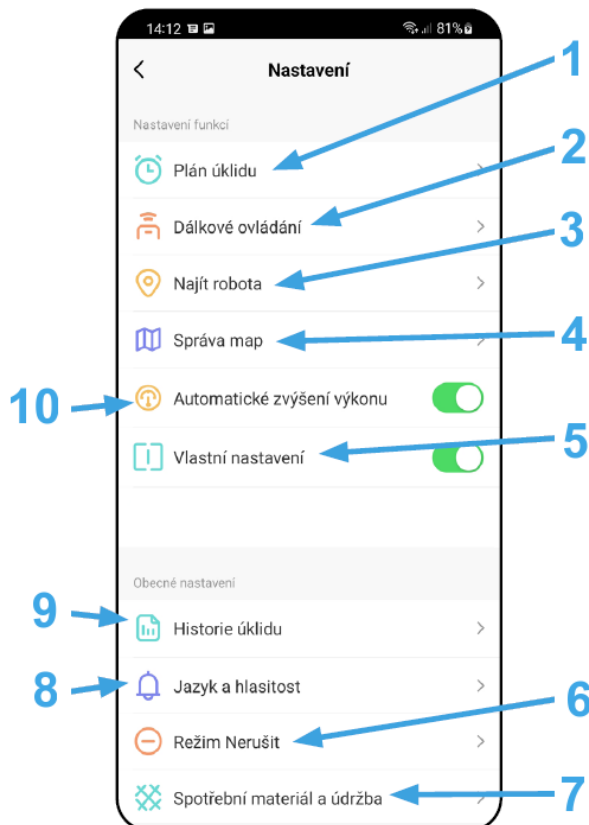

1. Set up scheduled cleaning
2. Manual control of the vacuum cleaner
3. Find vacuum cleaner function
4. Map management (save, delete)
5. room settings
6. Do not disturb mode
7. Consumables and maintenance
8. Language settings and command volume
9. Cleaning history
10. Automatic power increase when driving on carpet

Available functions may vary depending on the vacuum cleaner model supplied.

Creating a map

- According to the operating instructions, place the vacuum cleaner on the charging station and let it fully charge.
- Make all rooms accessible that you want to clean regularly (open doors and remove any obstacles that could prevent the vacuum cleaner from moving).
- On the main screen, click on “Auto” and then “Start” to put the vacuum cleaner into auto-cleaning mode and let it clean the entire accessible area.



- Once the vacuum cleaner has mapped and cleaned the entire accessible space, it will return to the charging base.



- The map can then be saved and worked with further.
- To save the map, click on “Options” on the main screen (bottom right corner).

- Select “Map Management” from the menu.
- Then click “Save” to save the map.

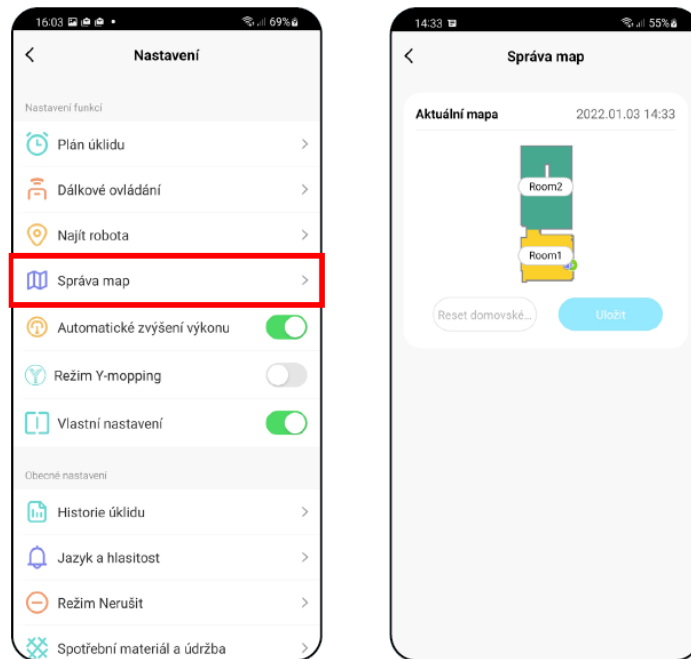

- Then, in the map management, click "Save" to save the map.

NOTE:

A total of 5 maps can be created and saved, which is useful for multi-story homes. Save any map you want to use for a long time. If you create another new map, always delete the current map so that the vacuum cleaner starts with a clean screen.

Map editing

- If the first automatic cleaning is performed correctly, the application will automatically divide the created map into individual rooms (Room1, Room2, Room3, etc.).
- Click on “Edit Map” on the main screen to make map edits.



"Edit Map" menu

- "Merge rooms" (this function allows you to merge 2 adjacent rooms).
- "Divide rooms" (this function allows you to divide one room into 2 rooms).
- "Room names" (this function allows you to give rooms any name you want).
- "Custom settings" (you can specify the settings with which the vacuum cleaner should clean in a given room).
- "Custom sorting" (setting the order in which rooms will be cleaned).

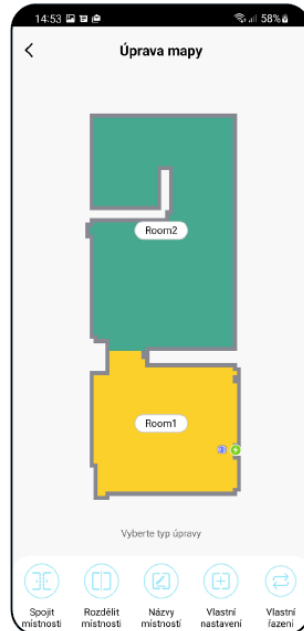

Connect rooms

- In the "Edit Map" menu, click "Merge Rooms" and then click to select 2 adjacent rooms that you want to merge.
- Then confirm your selection by clicking "OK" and you will merge the selected rooms.

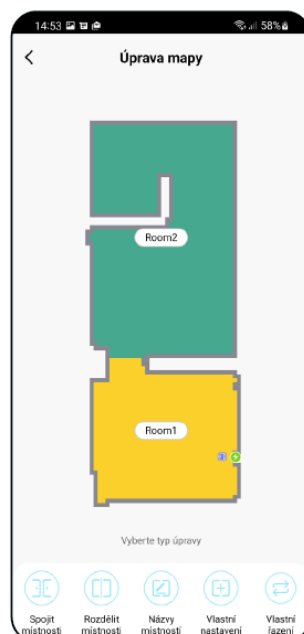

Divide rooms

- In the “Edit Map” menu, click “Split Rooms” and then click to select the room you want to split.
- Once you select a room, a tool (line) will appear on the map that can be used to divide the room into 2 parts. Move the extreme points of the line to select the place to divide.
- Then confirm the adjustment by clicking "OK" and the room will be divided.

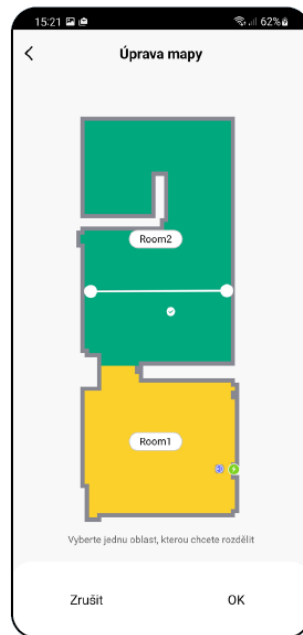

Room names

- In the “Edit Map” menu, click “Room Names,” then click to select the room you want to edit the name of. Fill in the new room name.
- Then confirm the edit by clicking "OK" and you will change the room name.

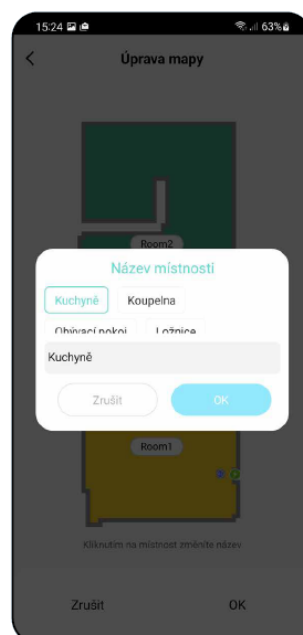

Custom settings

- In the “Edit Map” menu, click “Custom Settings” and then select the room you want to adjust.
- You can then set the “Suction motor” and “Water quantity”.
- Then confirm the settings by clicking "OK" to save them.

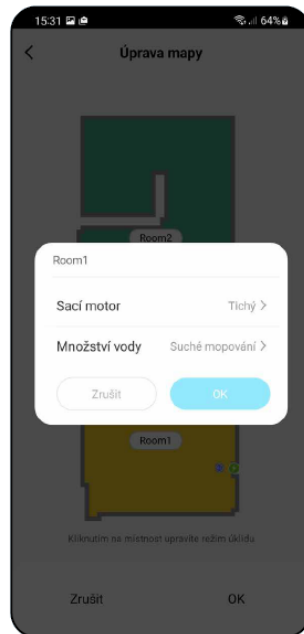

Custom sorting

- In the “Edit Map” menu, click “Custom Sort”.
- You can then click on each room to set the order in which the rooms will be cleaned. Clicking on the same room again will clear the selected order.
- Then confirm the settings by clicking "OK" to save them.

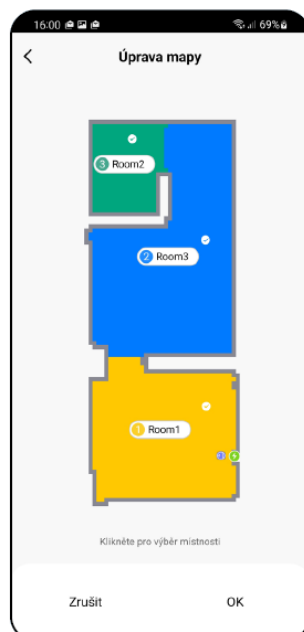

Activating custom settings

- Return to the main screen and click on “Options” (bottom right corner).
- Then turn on “Custom settings” in the menu.

This setting will then only be active in the "Room cleaning" mode.

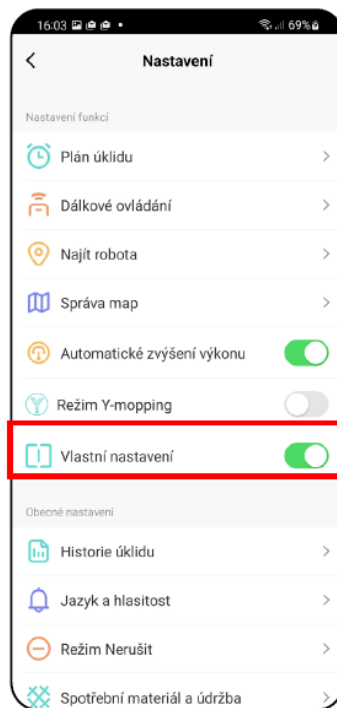

Prestricted zones

- On the main screen, click on the “Restricted Zone” option.
- In this menu, you can set prohibited zones and virtual walls.



Restricted zones

It is possible to set 2 types of restricted zones:

- "Do not clean" - complete ban on vacuum cleaner movement in the given zone.
- "Do not mop" - the mopping function cannot be used in the given zone .
- Click on the relevant type of restricted zone in the menu. You can move the restricted zone on the map with your finger or modify its size. If you want to remove a restricted zone, click directly on it with your finger and then click on the "Cross". Click on "Save" to save the changes made.



Virtual wall

- Switch the restricted zone settings to "Virtual Wall".
- Then click on "Add wall". The inserted virtual wall can be moved and modified in various ways on the map with your finger.
- If you want to remove a virtual wall, click directly on it with your finger and then click the "Cross".
- Click "Save" to save the changes you made.



Loading a saved map

- On the main screen, click on “Options” (bottom right corner).
- Then select “Map Management” from the menu.

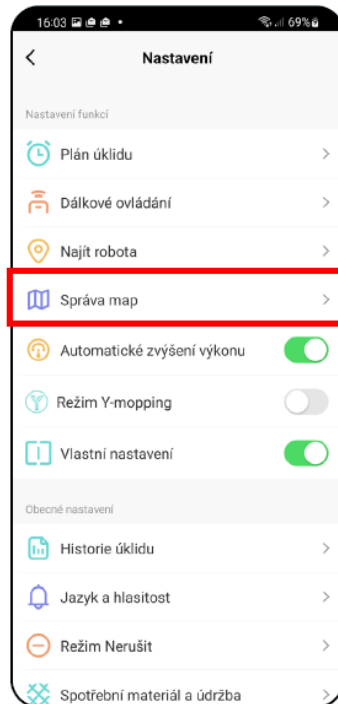

- Before loading a saved map, delete the current map by “Reset Home.”
- Then, from the list of saved maps, select the one you want to load.
- Click on “Refresh Map” and confirm by clicking on “OK”. This will load the saved map.

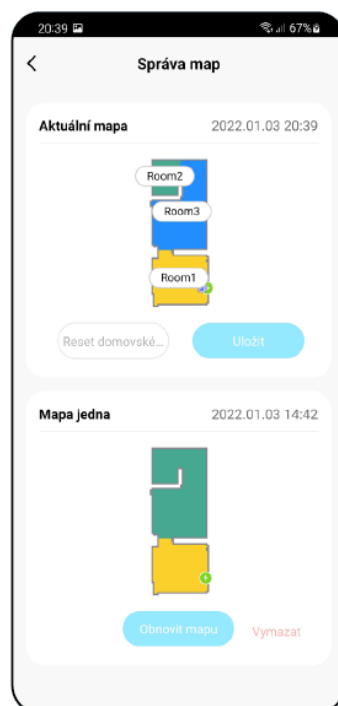

Deleting a saved map

- In the list of saved maps, select the one you want to delete.
- Click “Delete.” This will delete the saved map.

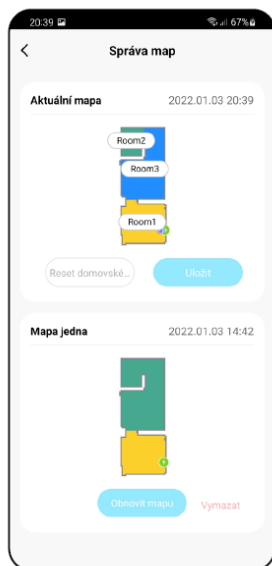

Automatic cleaning

- On the main screen, click on the “Car” option.
- Then click “Start” to start cleaning.
- The vacuum cleaner will systematically go through all the rooms on the map that it will be allowed access to.
- After cleaning, the vacuum cleaner automatically returns to the charging base.



NOTE:

This is one of the most used cleaning modes, where the vacuum cleaner cleans the entire available space. Automatic cleaning is also used for the initial creation of the map. Automatic cleaning can also be used with the mopping function. Here it is only necessary to prevent the vacuum cleaner from running over carpets. If you have carpets in your home, you can use the forbidden zones function.

Room cleaning

- On the main screen, click on “Select Room”.
- Then click on the room you want to clean. The number to the left of the room name shows the cleaning order.
- Then click “Start” to start cleaning.
- After cleaning, the vacuum cleaner automatically returns to the charging base.



NOTE:

Before using the room cleaning mode, you must first create a map. You can clean one room or multiple rooms in one cleaning session.

Zone cleaning

- On the main screen, click on the “Zone” option.
- Click on “Create zone” to insert the zone into the map.
- The zone can be moved freely on the map with your finger and its size can be modified.
- If you want to remove a zone, click directly on it with your finger and then click on the “Cross”.
- Click the pencil icon to enter a zone name.
- Click “Start” to start cleaning.
- After cleaning, the vacuum cleaner automatically returns to the charging base.



Spot cleaning

- On the main screen, click on the “Spot Cleaning” option.
- Click with your finger on the map where you want to perform spot cleaning. The map will mark the point around which cleaning will be performed.
- Then click “Start” to start cleaning.
- After cleaning, the vacuum cleaner automatically returns to the charging base.



NOTE:

During spot cleaning, the vacuum cleaner cleans a square around a specified point measuring 1.8 x 1.8 m. During spot cleaning, the vacuum cleaner uses maximum suction power and passes over the given area twice.

Suction motor settings

- On the main screen, click on the “Vacuum Motor” option.
- Click to select the desired setting. There are a total of 4 suction power levels available.
 - Quiet
 - Standard
 - Strong
 - MAX



Mopping

- On the main screen, the mopping function can be set using the “water quantity” and “Mopping only” icons.
- To set the amount of water, click on the “water amount” icon and select the desired level.
 - Dry mopping
 - Low
 - Medium
 - High

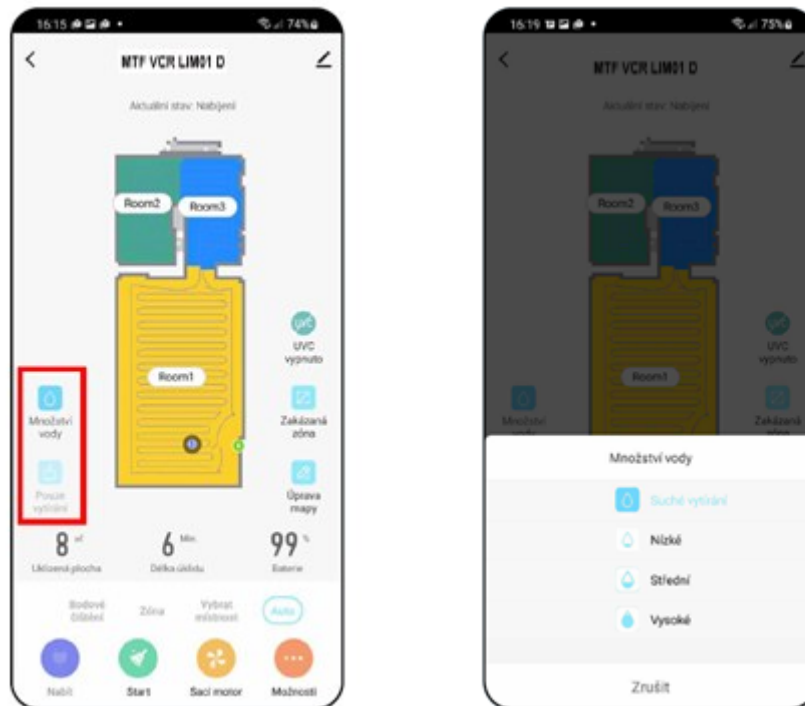

- Using the “Mopping only” icon, you can set the vacuum cleaner to only mop without suction turned on.
- In this mode, the suction motor adjustment function is disabled.



Manual control

- On the main screen, click on “Options” (bottom right corner).
- Then click on “Remote Control” in the menu.
- The vacuum cleaner can now be controlled similarly to a standard remote control.

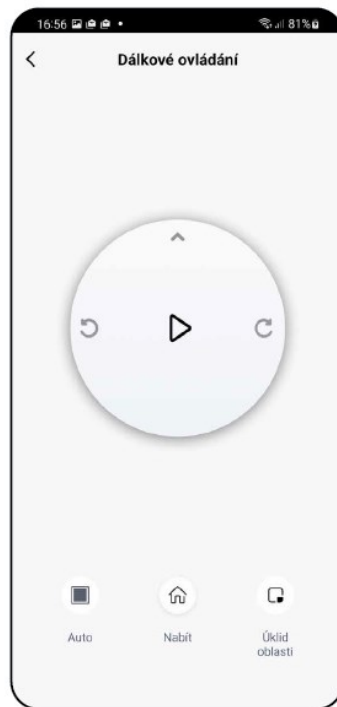

Find robot function

- On the main screen, click on “Options” (bottom right corner).
- Then click on “Find robot” in the menu and confirm by clicking on “OK”.
- The vacuum cleaner will then notify you with a voice message about where it is.

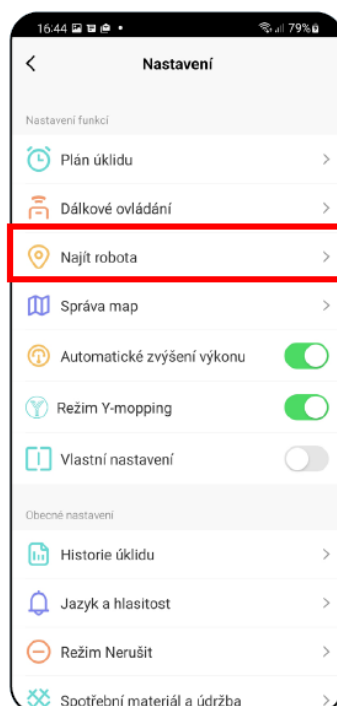

Cleaning planning

- On the main screen, click on “Options” (bottom right corner).
- Then click on “Cleaning Schedule” in the menu.
- Click “Add”.

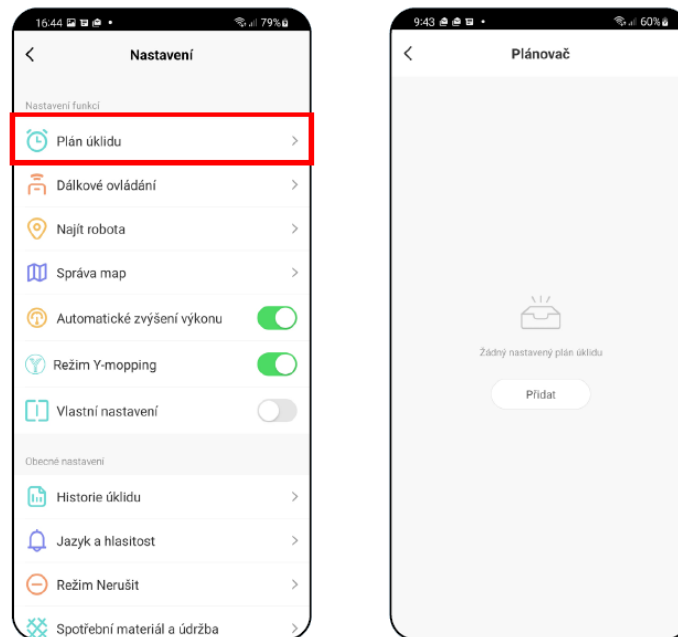

- Set the time at the top.
- In the "Repeat" menu, you set the days on which you want to repeat the cleaning.
- In the “Mode” menu, you set the cleaning mode.
- In the “Suction” menu, you can set the suction strength.
- In the "Water dosage settings" menu, the amount of water dosage when mopping .
- In the "Cleaning location" menu, you set the rooms in which you want to clean.
- To save your settings, click “Save” in the upper right corner.

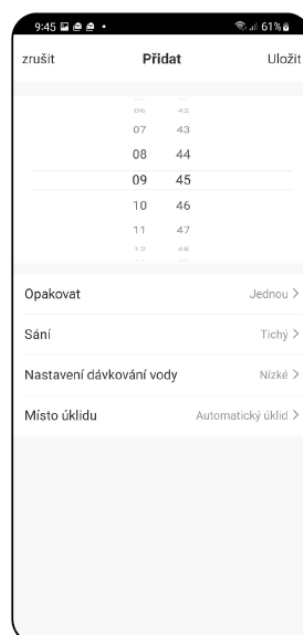

- Individual cleanings can be activated/deactivated using the switches .
- If you want to make adjustments to any of the scheduled cleanings, briefly click on the cleaning with your finger.

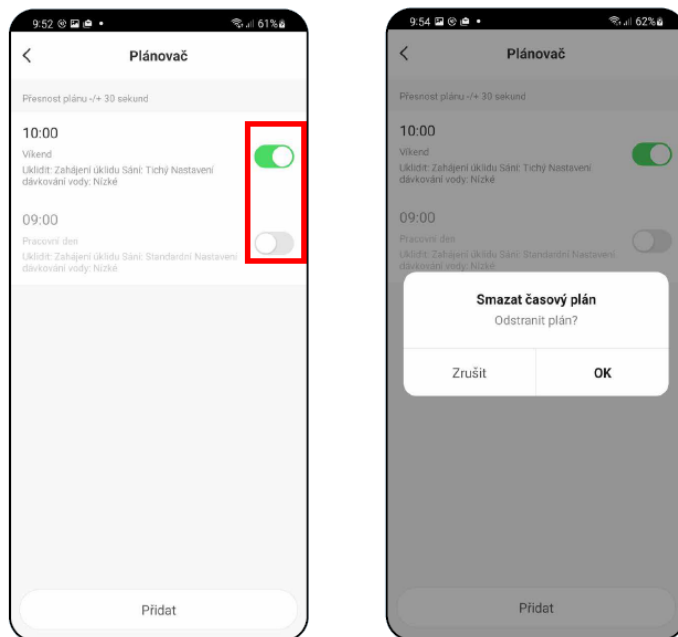

- If you want to delete a scheduled cleaning, long-press on the cleaning task and then confirm the deletion by clicking "OK".

NOTE:

Up to 10 scheduled cleanings can be set.

Cleaning history

- On the main screen, click on "Options" (bottom right corner).
- Then select "Cleaning History" from the menu.

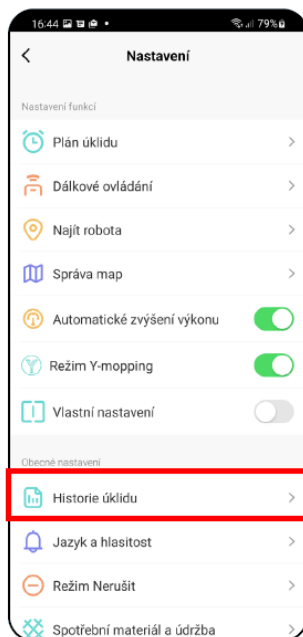

- Now you can easily get an overview of the cleanings you have done.
- After clicking on a specific cleaning from the list in history, you will get more similar information about the given cleaning.

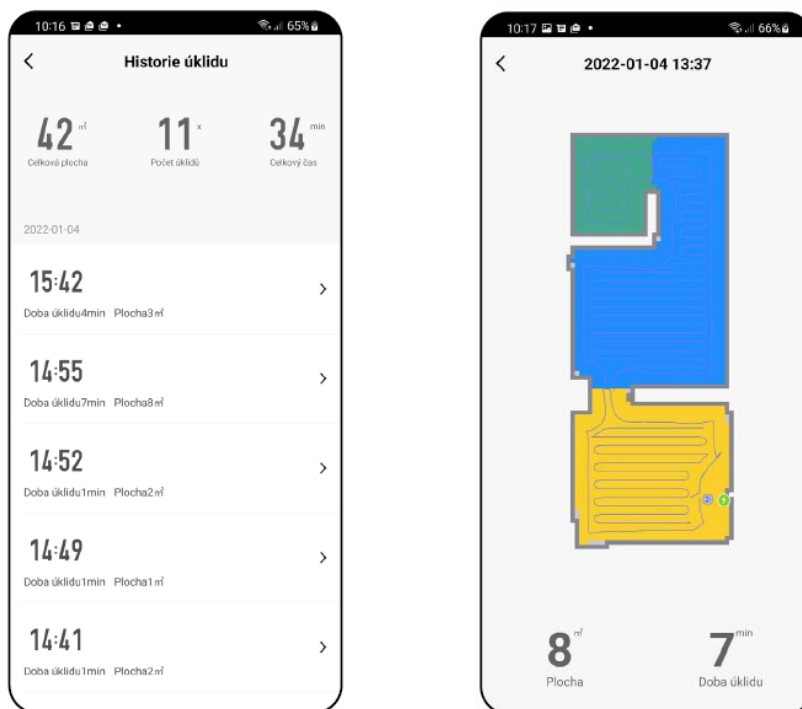

Command language and volume

- On the main screen, click on “Options” (bottom right corner).
- Then select “Language and volume” from the menu.
- You can now adjust the volume and language of voice alerts, or turn off voice alerts completely.

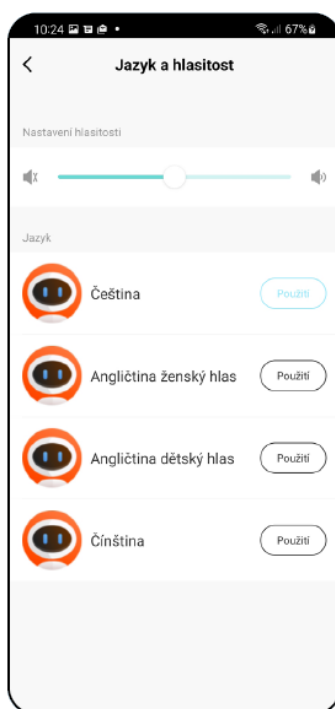

Do not disturb mode

- On the main screen, click on “Options” (bottom right corner).
- Then select “Do Not Disturb Mode” from the menu.
- You can now set the time range when voice notifications will be turned off.
- Activate the mode using the switch in the upper right corner.

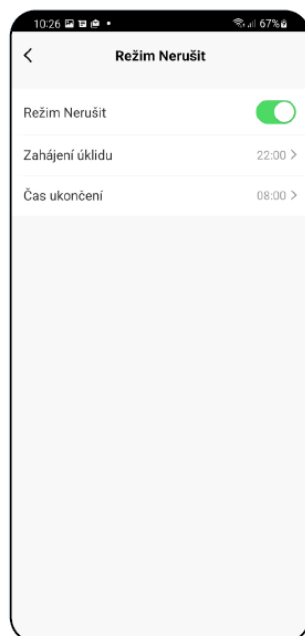

Consumables and maintenance

- On the main screen, click on “Options” (bottom right corner).
- Then select “Supplies and Maintenance” from the menu.
- Here you can easily obtain information about the service life of individual components of the vacuum cleaner (HEPA filter, side brushes, main brush).

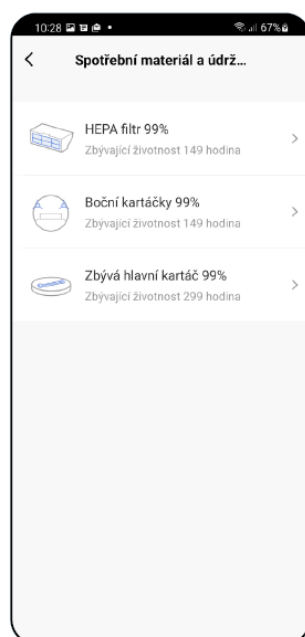

Firmware update

- On the main screen, click the pencil symbol in the upper right corner.
- Select “Check for firmware update” from the menu.

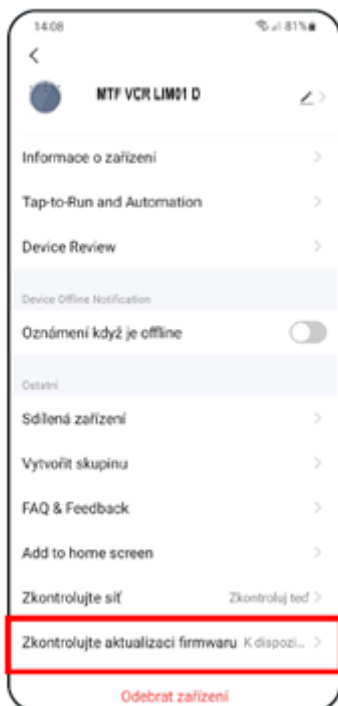

- If a new version is available, confirm the update. When updating, place the vacuum cleaner in the charging base. The vacuum cleaner must be connected to a Wifi network with an available internet connection.
- If you want to automatically check for new available versions, you can enable the "Automatic update" option.

