

# sunseeker

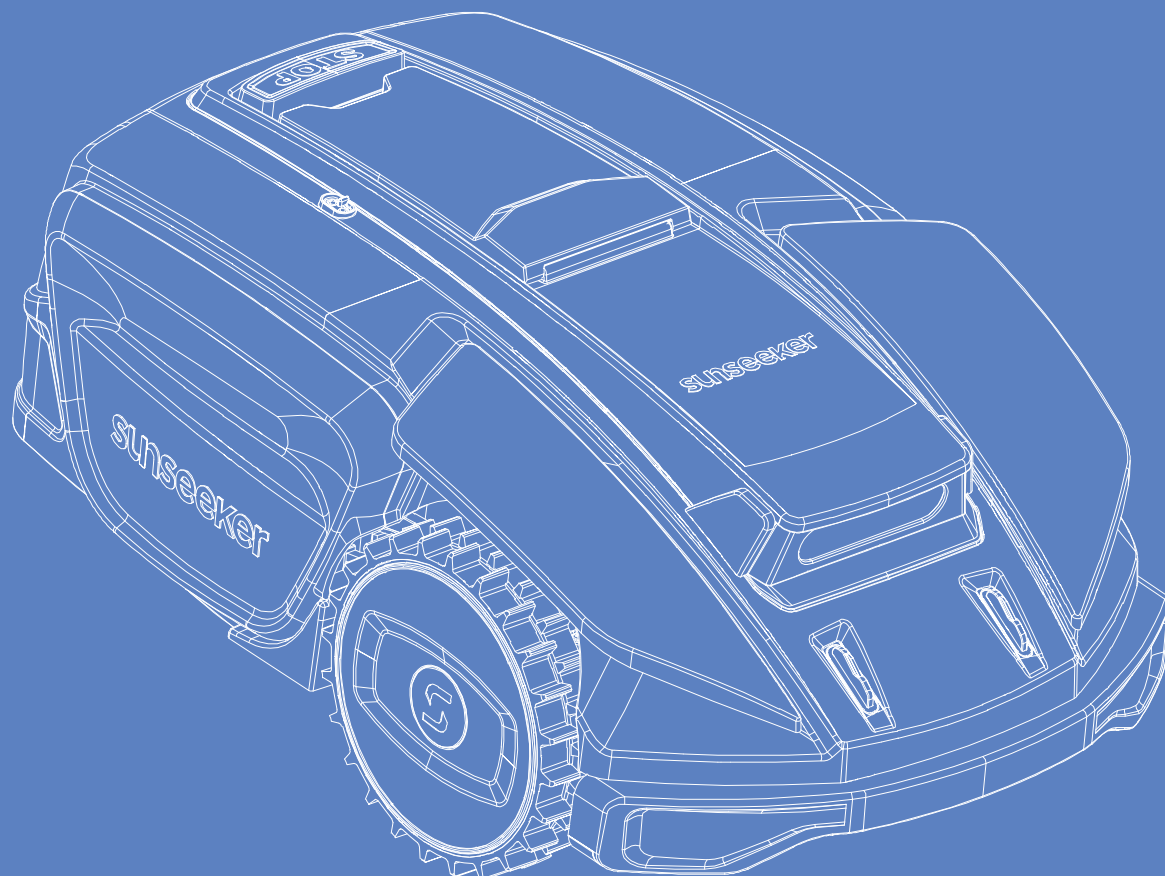

# ***PLATFORM***

## ***Instruction Manual***

# S5

### **Original Instructions**

Read the operator's manual carefully and make sure that you understand the instructions before you use the product.

# Obsah

<b>1. Bezpečnost a předpisy .....</b>	<b>293</b>
1.1 Obecné informace .....	293
1.2 Všeobecné bezpečnostní pokyny.....	293
1.3 Bezpečnostní pokyny pro instalaci.....	294
1.4 Bezpečnostní pokyny pro každodenní provoz .....	295
1.5 Bezpečnostní pokyny pro údržbu.....	295
1.6 Bezpečnost akumulátoru .....	295
<b>2. Symboly a nálepky .....</b>	<b>295</b>
<b>3. Obsah a specifikace .....</b>	<b>297</b>
3.1 Obsah krabice.....	297
3.2 Díly a funkce.....	298
3.3 Specifikace.....	299
<b>4. Instalace a mapování .....</b>	<b>300</b>
4.1 Přípravy .....	301
4.2 Instalace nabíjecí stanice .....	301
4.3 Instalace antény .....	302
4.4 Aktivace sekačky.....	303
4.5 Připojení aplikace .....	304
4.6 Mapování.....	304
<b>5. Denní provoz.....</b>	<b>308</b>
5.1 Displej a ovládání na sekačce .....	308
5.2 Změna PIN kódu .....	308
5.3 Nastavení časového plánu .....	309
5.4 Úvod do aplikace .....	310
5.5 IoT .....	311
5.6 Objížďení překážek.....	312
<b>6. Údržba.....</b>	<b>312</b>
6.1 Čištění.....	312
6.2 Výměna nožů .....	313
6.3 Přeprava.....	314
6.4 Akumulátor.....	314
6.5 Napájení .....	315
6.6 Skladování.....	315
6.7 Recyklace a likvidace po skončení životnosti.....	316
<b>7. Často kladené dotazy a řešení problémů .....</b>	<b>317</b>
7.1 Chybová zpráva.....	317
7.2 Odstraňování problémů.....	320
<b>8. Důležité informace .....</b>	<b>320</b>
8.1 Ochrana osobních údajů .....	320
8.2 Omezená záruka .....	320
8.3 Odmítnutí odpovědnosti .....	321
8.4 Kontaktujte nás.....	321

# 1. Bezpečnost a předpisy

## 1.1 Obecné informace

**DŮLEŽITÉ**  
**PŘED POUŽITÍM SI POZORNĚ PŘEČTĚTE**  
**USCHOVEJTE PRO BUDOUCÍ POUŽITÍ**

### Zamýšlené použití

Tento zahradní výrobek je určen pouze k sekání trávy, automaticky seká zahradní trávu kdykoli během dne. Jakékoli použití nad rámec určeného účelu může představovat nebezpečí, které může způsobit újmu osobám nebo škody na majetku. Pro zajištění bezpečnosti a předcházení nehodám je nutné striktně dodržovat stanovené pokyny.

### Nezamýšlené použití

Tento zahradní výrobek není určen pro použití dětmi mladšími 14 let nebo osobami se sníženými fyzickými, smyslovými nebo duševními schopnostmi nebo s nedostatečnými zkušenostmi a znalostmi, pokud nejsou pod dohledem nebo nebyly poučeny o použití výrobku osobou odpovědnou za jejich bezpečnost.

Nesprávné použití zahrnuje mimo jiné přepravu osob, dětí nebo zvířat na stroji, přepravu strojem, používání stroje k tahání nebo tlačení nákladu a používání stroje k sekání jiné než travnaté vegetace.

**Zbytková rizika** - při údržbě nebo výměně nožů používejte ochranné rukavice a ochranné brýle pro případ poranění.

Neprodlužujte kabel mezi napájecím zdrojem a nabíjecí stanicí.



### VAROVÁNÍ

- Nedotýkejte se nebezpečných pohyblivých částí před jejich úplným zastavením.
- Udržujte napájecí kabel, napájecí jednotku, prodlužovací kabel a všechny ostatní elektrické kabely, které nepatří k výrobku, mimo oblast řezání, abyste udrželi jejich vzdálenost od nebezpečných pohyblivých částí a zabránili poškození kabelů, které mohou přijít do kontaktu s částmi pod napětím. Pokud nebudou dodržovány pokyny v návodu, hrozí nebezpečí smrtelného zranění obsluhy nebo přihlížejících osob.
- Automatická sekačka na trávu! Nepřibližujte se ke stroji! Děti musí být pod dohledem!
- Všechna varování a pokyny si uložte pro budoucí použití.
- Přečtěte si všechna bezpečnostní upozornění, pokyny, obrázky a specifikace dodané s tímto výrobkem. Nedodržení všech níže uvedených pokynů může mít za následek úraz elektrickým proudem, požár anebo vážné zranění.

## 1.2 Všeobecné bezpečnostní pokyny

### Bezpečnost na pracovišti

- A.** Nepoužívejte stroje ve výbušném prostředí, například v přítomnosti hořlavých kapalin, plynů nebo prachu. Stroje vytvářejí jiskry, které mohou zapálit prach nebo výpary.
- B.** Přečtěte si pozorně pokyny. Seznamte se s ovládáním a správným používáním stroje.
- C.** Nikdy nedovolte, aby stroj používaly osoby neznalé těchto pokynů nebo děti. Místní předpisy mohou omezovat věk obsluhy.
- D.** Provozovatel nebo uživatel je odpovědný za nehody nebo nebezpečí, které vzniknou jiným osobám nebo jejich majetku.

### Elektrická bezpečnost

- A.** Síťové zástrčky musí odpovídat zásuvce. Nikdy zástrčku nijak neupravujte. Nepoužívejte žádné zástrčky nabíječek s uzemněnými zařízeními. Neupravené zástrčky a odpovídající zásuvky snižují riziko úrazu elektrickým proudem.
- B.** Vyvarujte se kontaktu těla s uzemněnými nebo uzemněnými povrchy, jako jsou potrubí, radiátory, sporáky a chladničky. Pokud je vaše tělo uzemněno, hrozí zvýšené riziko úrazu elektrickým proudem.
- C.** Nepoužívejte napájecí kabely nesprávným způsobem. Nikdy nepoužívejte napájecí kabel k přenášení zařízení, tahání za zařízení nebo k odpojování zařízení. Udržujte napájecí kabely mimo dosah působení tepla, oleje, ostrých hran nebo pohyblivých částí. Poškozené nebo zapletené napájecí kabely zvyšují riziko úrazu elektrickým proudem.
- D.** Pokud je nevyhnutelné provozovat zařízení napájené ze sítě na vlhkém místě, použijte napájení chráněné proudovým chráničem (RCD). Použití proudového chrániče snižuje riziko úrazu elektrickým proudem.
- E.** Zajistěte správnou instalaci systému automatického vymezení obvodu podle pokynů.
- F.** Pravidelně kontrolujte prostor, kde bude stroj používán, a odstraňte všechny kameny, klacky, dráty, kosti a jiné překážky.
- G.** Pravidelně kontrolujte nože, šrouby nožů a žací ústrojí, zda nejsou opotřebené nebo poškozené. Opotřebené nebo poškozené nože a šrouby vyměňujte v sadách, aby se zachovala vyváženost.
- H.** U víceřetenových strojů buďte opatrní, protože otáčení jednoho nože může způsobit otáčení ostatních nožů.

### Osobní bezpečnost

- A.** Nedovolte, aby se strojem pracovaly osoby, které nejsou seznámeny s jeho obsluhou nebo s tímto návodem. Stroje jsou v rukou nevyškolených uživatelů nebezpečné.

**B.** Budte ve střehu, sledujte, co děláte, a při práci se strojem používejte zdravý rozum. Nepoužívejte stroj, pokud jste unavení nebo pod vlivem drog, alkoholu nebo léků. Chvilí nepozornosti při obsluze stroje může vést k vážnému zranění osob.

**C.** Před zahájením práce se strojem vyjměte seřizovací klíč nebo klíč. Klíč nebo seřizovací klíč ponechaný na rotující části stroje může způsobit zranění osob.

**D.** Při ručním ovládní stroje vždy udržujte správnou polohu a rovnováhu. To umožňuje lepší ovládní stroje v neočekávaných situacích.

**E.** Nedopusťte, abyste se díky častému používání strojů stali samolibými a ignorovali zásady bezpečnosti strojů. Neopatrný zásah může během zlomku sekundy způsobit vážné zranění.

## Používání a péče o stroj

**A.** Před jakýmkoli nastavováním, výměnou příslušenství nebo uskladněním odpojte zástrčku od zdroje napájení anebo vyjměte akumulátor (je-li odnímatelný) ze stroje nebo jiných zařízení. Tato preventivní bezpečnostní opatření snižují riziko nechtěného spuštění.

**B.** Údržba strojů a příslušenství. Zkontrolujte, zda nejsou pohyblivé části nesprávně seřizovány nebo vážnou, zda nedošlo k poškození dílů a k jiným stavům, které by mohly ovlivnit provoz stroje. V případě poškození nechte stroj před použitím opravit. Mnoho nehod je způsobeno špatně udržovanými stroji a příslušenství.

**C.** Stroj a příslušenství používejte v souladu s tímto návodem a s ohledem na pracovní podmínky a prováděné práce. Použití stroje k jiným než určeným operacím by mohlo vést k nebezpečným situacím.

**D.** Nikdy nepoužívejte stroj s poškozenými kryty nebo bez bezpečnostních zařízení.

**E.** Nedávejte ruce ani nohy do blízkosti nebo pod rotující části. Neustále se držte v dostatečné vzdálenosti od vypouštěcího otvoru.

**F.** Nikdy nezvedejte ani nepřenášejte stroj, pokud je motor v chodu.

**G.** Aktivujte zámek zařízení / nastavte jej do polohy „LOCK“ na stroji  
- před odstraněním zablokování;  
- před kontrolou, čištěním nebo prací na stroji.

**H.** Nenechávejte stroj v provozu bez dozoru, pokud víte, že se v jeho blízkosti nacházejí zvířata, děti nebo lidé.

## Servis

**A.** Servis stroje svěřte kvalifikovanému opraváři, který používá pouze identické náhradní díly. Tím je zajištěna bezpečnost stroje.

**B.** Udržujte všechny matice, šrouby a šrouby utažené, aby byl stroj v bezpečném provozním stavu.

**C.** Sběrný koš často kontrolujte, zda není opotřebovaný nebo poškozený.

**D.** Pro bezpečnost vyměňte opotřebované nebo poškozené díly.

**E.** Ujistěte se, že jsou vyměněny správné nože.

**F.** Ujistěte se, že jsou baterie nabíjeny pomocí správné nabíječky doporučené výrobcem. Nesprávné použití může způsobit úraz elektrickým proudem, přehřátí nebo únik korozivní kapaliny z akumulátoru.

**G.** V případě úniku elektrolytu propláchněte vodou/neutralizačním prostředkem, pokud se dostane do očí apod., vyhledejte lékařskou pomoc.

**H.** Servis stroje by měl probíhat podle pokynů výrobce.

## Použití a péče o AKUMULÁTOROVÉ nářadí

**A.** Nabíjejte pouze nabíječkou určenou výrobcem. Nabíječka, která je vhodná pro jeden typ AKUMULÁTORU, může při použití s jiným typem AKUMULÁTORU způsobit nebezpečí požáru.

**B.** Používejte pouze elektrické nářadí se speciálně určenými akumulátory. Použití jakýchkoli jiných AKUMULÁTORŮ může způsobit riziko zranění a požáru.

**C.** Pokud AKUMULÁTOR nepoužíváte, držte jej mimo dosah jiných kovových předmětů, jako jsou kancelářské sponky, mince, klíče, hřebíky, šrouby nebo jiné malé kovové předměty, které by mohly vytvořit spojení mezi jednotlivými svorkami. Zkratování svorek AKUMULÁTORU může způsobit popáleniny nebo požár.

**D.** Za nepříznivých podmínek může z akumulátoru vystříknout kapalina; vyhněte se kontaktu s ní. Pokud dojde k náhodnému kontaktu, opláchněte vodou. Pokud se tekutina dostane do očí, vyhledejte lékařskou pomoc. Kapalina vystřikující z akumulátoru může způsobit podráždění nebo popáleniny.

**E.** Nepoužívejte poškozený nebo upravený AKUMULÁTOR nebo nástroj. Poškozené nebo upravené akumulátory mohou vykazovat nepředvídatelné chování, které může vést k požáru, VÝBUCHU nebo nebezpečí zranění.

**F.** Nevystavujte akumulátor ani nářadí ohni nebo nadměrné teplotě. Vystavení ohni nebo teplotě nad 130 °C může způsobit výbuch.

**G.** Dodržujte všechny pokyny pro nabíjení a nenabíjejte akumulátor nebo nářadí mimo teplotní rozsah uvedený v návodu. Nesprávné nabíjení nebo nabíjení při teplotách mimo stanovený rozsah může poškodit AKUMULÁTOR a zvýšit riziko požáru.

## 1.3 Bezpečnostní pokyny pro instalaci

**A.** Neinstalujte nabíjecí stanici včetně jakéhokoli příslušenství na místě, které je pod hořlavým materiálem nebo do vzdálenosti 24 palců od něj. V případě poruchy může dojít k zahřátí nabíjecí stanice a napájecího zdroje a potenciálnímu nebezpečí požáru.

**B.** Neumísťujte napájecí zdroj do výšky, kde hrozí nebezpečí, že se dostane do vody. Nepokládejte napájecí zdroj na zem.

**C.** Napájecí zdroj nezapouzdřujte. Zkondenzovaná voda může poškodit napájení a zvýšit riziko úrazu elektrickým proudem.

**D.** Platí pro USA/Kanadu. Pokud je napájecí zdroj instalován venku: Riziko úrazu elektrickým proudem. Instalujte pouze do kryté zásuvky GFCI třídy A (RCD) s krytem odolným proti povětrnostním vlivům a s přístupem k zasunutí nebo sejmutí krytu zástrčky.

**E.** Neinstalujte nabíjecí stanici na místech, kde hrozí riziko stojaté vody.

## 1.4 Bezpečnostní pokyny pro každodenní provoz

**A.** Udržujte ruce a nohy mimo dosah rotujících nožů. Když je výrobek nastaven na ON (ZAP), nedávejte ruce ani nohy do jeho blízkosti nebo pod něj.

**B.** Pokud se v pracovním prostoru nacházejí osoby, zejména děti nebo zvířata, použijte parkovací režim nebo výrobek nastavte do polohy OFF.

**C.** Ujistěte se, že na trávníku nejsou žádné předměty, jako jsou kameny, větve, nářadí nebo hračky. Při nárazu do takových předmětů může dojít k poškození nožů.

**D.** Pokud je produkt nastaven do polohy ON, nezvedejte jej ani s ním nepřemísťujte.

**E.** Nedovolte, aby se výrobek střetl s osobami nebo zvířaty. Pokud se do cesty výrobku dostane osoba nebo zvíře, okamžitě výrobek zastavte.

**F.** Nepokládejte na výrobek ani na nabíjecí stanici žádné předměty.

**G.** Pokud tlačítko STOP nefunguje, výrobek nepoužívejte.

**H.** Pokud výrobek není v provozu, vždy jej nastavte do polohy OFF (VYP).

**I.** Nepoužívejte výrobek a výsuvný postřikovač současně. Současně použijte funkci Plán.

**J.** Výrobek nenechávejte pracovat, pokud je v pracovním prostoru stojatá voda, například v oblasti s kalužemi vody vzniklými při silném dešti.

## 1.5 Bezpečnostní pokyny pro údržbu

**A.** Při údržbě výrobku nastavte výrobek do polohy OFF (VYP).

**B.** K čištění výrobku nepoužívejte vysokotlakou myčku. K čištění výrobku nepoužívejte rozpouštědla.

**C.** Před čištěním nebo údržbou nabíjecí stanice odpojte zástrčku od nabíjecí stanice.









## 1.6 Bezpečnost akumulátoru

Lithium-iontové akumulátory mohou explodovat nebo způsobit požár, pokud jsou rozebrány, zkratovány nebo vystaveny vodě, ohni nebo vysokým teplotám. Zacházejte s akumulátorem opatrně, nerozebírejte jej, neotvírejte a nezneužívejte jej k jakémukoli elektrickému/mechanickému poškození. Neskladujte na přímém slunci.

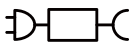







## 2. Symboly a nálepky

Pečlivě si prostudujte symboly na výrobku a štítcích a pochopte jejich význam:

	<b>VAROVÁNÍ:</b> Před použitím výrobku si přečtěte návod k použití.
	<b>VAROVÁNÍ:</b> Před prací na stroji nebo jeho zvedáním výrobek vypněte. Nikdy se nedotýkejte rotujícího nože.
	<b>VAROVÁNÍ:</b> Při práci dodržujte bezpečnou vzdálenost od stroje. Udržujte ostatní osoby mimo nebezpečný prostor.
	<b>VAROVÁNÍ:</b> Na stroji nejezděte.
	Přečtěte si návod k použití.
	Značka shody CE.
	Hladina akustického výkonu stanovená podle evropské směrnice o hluku ve venkovním prostoru.
	Nelikvidujte tento výrobek jako běžný domovní odpad. Zajistěte, aby byl výrobek recyklován v souladu s místními právními požadavky.
	Třída III
	DC
	Nevyhazujte akumulátor do ohně a nevystavujte jej zdroji tepla.
	Neponořujte akumulátor do vody.
	Známka recyklovatelnosti.
	Tento akumulátor není dovoleno likvidovat jako běžný domovní odpad. Zajistěte recyklaci akumulátoru v souladu s místními právními předpisy.
	Vyměňte pojistku podle jmenovitých hodnot.

<p>T2A</p> 	<p>Vyměňte pojistku podle jmenovitých hodnot.</p>
	<p>Konstrukce třídy II.</p>
<p>IPX4</p>	<p>Stupně ochrany poskytované kryty (IP kód)</p>
<p>IPX5</p>	
<p>IP67</p>	
	<p>Odnímatelný napájecí díl</p>
	<p>SMPS s bezpečnostním oddělovacím transformátorem odolným proti zkratu</p>
	<p>SMPS (spínaný napájecí zdroj)</p>
<p><math>\cos\phi: 0.56</math></p>	<p>Účinnost</p>
	<p>Úroveň energetické účinnosti 6</p>
	<p>Označení, že napájecí jednotka nesmí být použita, pokud jsou poškozeny kolíky zástrčkové části.</p>
	<p>POZOR - nedotýkejte se rotujícího nože</p>

### Symbole na obrazovce robota

	<p>Zapnutí/vypnutí napájení</p>
	<p>Tlačítko Start</p>
	<p>Tlačítko Home (Domů)</p>
	<p>Tlačítko OK</p>
	<p>Nastavení kódu PIN</p>
	<p>Nastavení času</p>
	<p>Bluetooth</p>
	<p>Wi-Fi</p>

### 3. Obsah a specifikace

#### 3.1 Obsah krabice

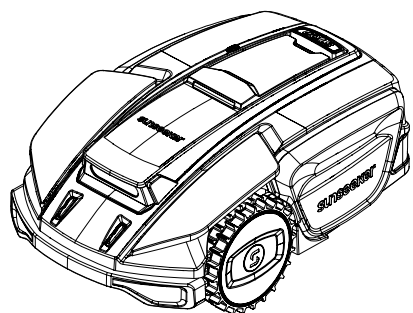

Robotická sekačka  
na trávu

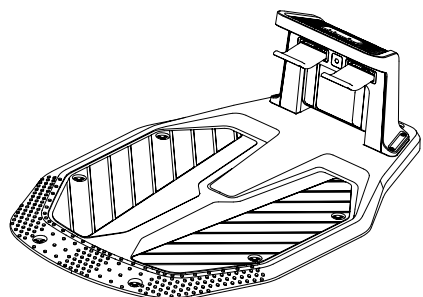

Nabíjecí stanici

Anténa



Nabíječka pro  
nabíjecí stanici

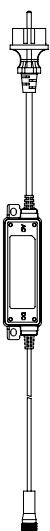

Napájení antény



Hřebíky pro anténu

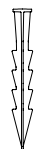

Hřebíky pro  
nabíjecí stanici



Náhradní šrouby

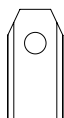

Náhradní nože

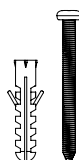

Rozšiřovací šrouby

## 3.2 Díly a funkce

### Pohled shora

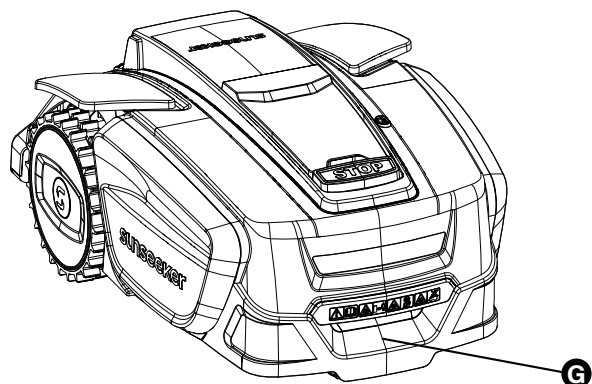
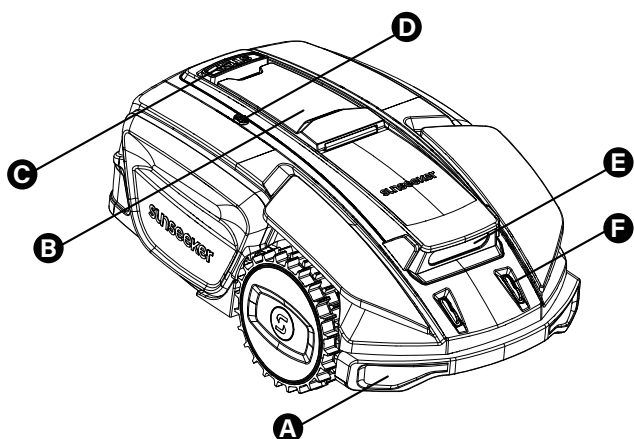

### Pohled zdola

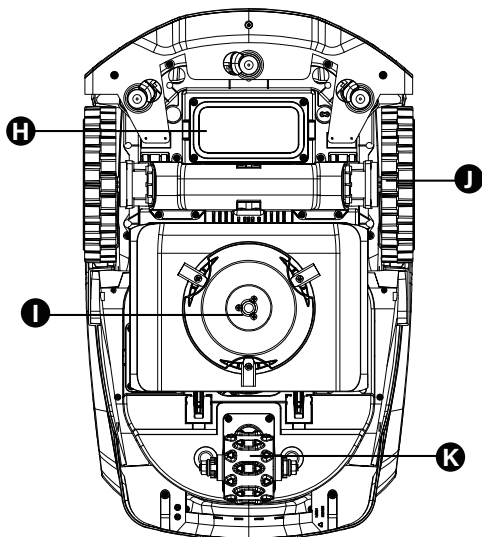

#### Poznámka

*Neponořujte stroj do vody, protože by mohlo dojít k poškození součástí a zrušení záruky ve stanovené lhůtě.*

#### A. Kolizní nárazník

Pokud není k dispozici vizuální polohování, může kolizní nárazník zajistit normální provoz stroje.

#### B. Ovládací panel

Panel pro zapnutí a vypnutí napájení stroje, pro příkaz k práci nebo návratu stroje; atd.  
Panel se nachází pod ochranným krytem. Stiskněte tlačítko STOP pro otevření krytu, což vám umožní přístup k panelu.

#### C. Tlačítko STOP

Tlačítko nouzového zastavení pro zastavení stroje v případě jakékoli naléhavé situace.

#### D. Dešťový senzor

Dešťový senzor dokáže detekovat déšť a stroj se může automaticky vrátit do nabíjecí stanice, aby se zabránilo dešti podle nastavení uživatele.

#### E. Binokulární kamera

Binokulární kamera s podporou AI pomáhá sekačce detekovat překážky a vyhýbat se jim.

#### F. Nabíjecí elektrody

Nabíjecí elektrody na stroji se připojují k elektrodám na elektrodách nabíjecí stanice, aby se nabíla baterie stroje.

#### G. Rukojeť

Pohodlná rukojeť.

#### H. Příhrádka na baterii

Příhrádka na baterii.

#### I. Rotační žací talíř

Zařízení pro sekání trávníku, když je stroj v provozu.

#### J. Hnací kola

Výkon pro pohyb s vynikajícími terénními schopnostmi.

#### K. Motor náboje kola

Vynikající ovládací zařízení řízení a napájení pro provoz.

### 3.3 Specifikace

TECHNICKÁ SPECIFIKACE		S5-1600
Ohraničující drát	Bezdrátový / bez ohraničení	
Maximální plocha sečení	1600 m <sup>2</sup>	
Výška řezu min/max	20-60 mm	
Úprava výšky	Ruční	
Šířka sečení	200 mm	
Kapacita baterie	5 Ah	
Uživatelské rozhraní	Zobrazení aplikace a klávesnice	
Maximální sklon	60% / 30°	
Rozměry robota	680*420*280 mm	
Certifikáty	CE RoHS	
Čistá hmotnost	12,5 kg	
Hladina akustického výkonu LWA	60 dB (A)	
Nejistoty akustického výkonu KWA	3 dB(A)	
Hladina akustického tlaku LpA	52 dB (A)	
Nejistoty akustického výkonu KpA	3 dB(A)	
<b>VLASTNOSTI</b>		
Wifi / Bluetooth	Y	
Bezdrátové mapování	Y	
Plánování trasy	3 možnosti	
VSLAM	Y	
Super Wifi	Y	
FOTA	Y	
Rychlý návrat do nabíjecí stanice	Y	
AWD (pohon všech kol)	Y	
Více zón	Až do 80	
Rozvrh práce	Automatické nebo ruční nastavení pomocí aplikace	
Snímač nárazu	Y	
Oplach vodou	Y	
GPS a 4G modul	Volitelné	
Google Assistant a Amazon Alexa	Y	
PIN kód	Y	
Snímač zvednutí a náklonu	Y	
Ekologický režim	Y	
LED světlomety	N	
Snímač deště	Y	
Kamera	Binokulární	
Vodotěsný	IPX5	
Virtuální hranice	Y	
Objížďení překážek	Y	
Stříh přes hranici	Y	
Plovoucí řezaný kotouč	Y	
<b>PŘÍSLUŠENSTVÍ</b>		
Základní montážní hřebíky	8 ks	
Nabíječka	3 A (CGF253)	
Napájení	2 A (CGF152)	
WIFI a Bluetooth	Frekvenční pásmo (pásma)	Maximální výstupní výkon
	2400-2483,5 MHz	20,0 dBm
Lora	Frekvenční pásmo (pásma)	Maximální výstupní výkon
	863-870 MHz	14,0 dBm

## 4. Instalace a mapování

Pokročilé hardwarové a softwarové vybavení Sunseeker (inteligentní algoritmy) výrazně zlepšuje schopnost sekačky rozpoznávat okolní prostředí, zvyšuje přesnost polohování a celkový výkon. S pomocí softwaru Sunseeker AONAVI (Always-On Navigation), hladké kombinace satelitního polohování RTK-GNSS a vizuální technologie VSLAM může robotická sekačka provádět polohovací a navigační úlohy v různých scénářích, včetně komplexních prostředí, což zajišťuje kvalitní údržbu trávníku.

Technologie Sunseeker RTK přijímá silné satelitní signály a provádí polohování v reálném čase a umožňuje uživatelům nastavit virtuální hranice pro sekačky, čímž se eliminuje nutnost tradičních ohraničujících drátů. V rámci těchto virtuálních hranic může sekačka na trávu plánovat trasy sečení s vysokou přesností a efektivitou a dosahovat optimálního pokrytí při sečení.

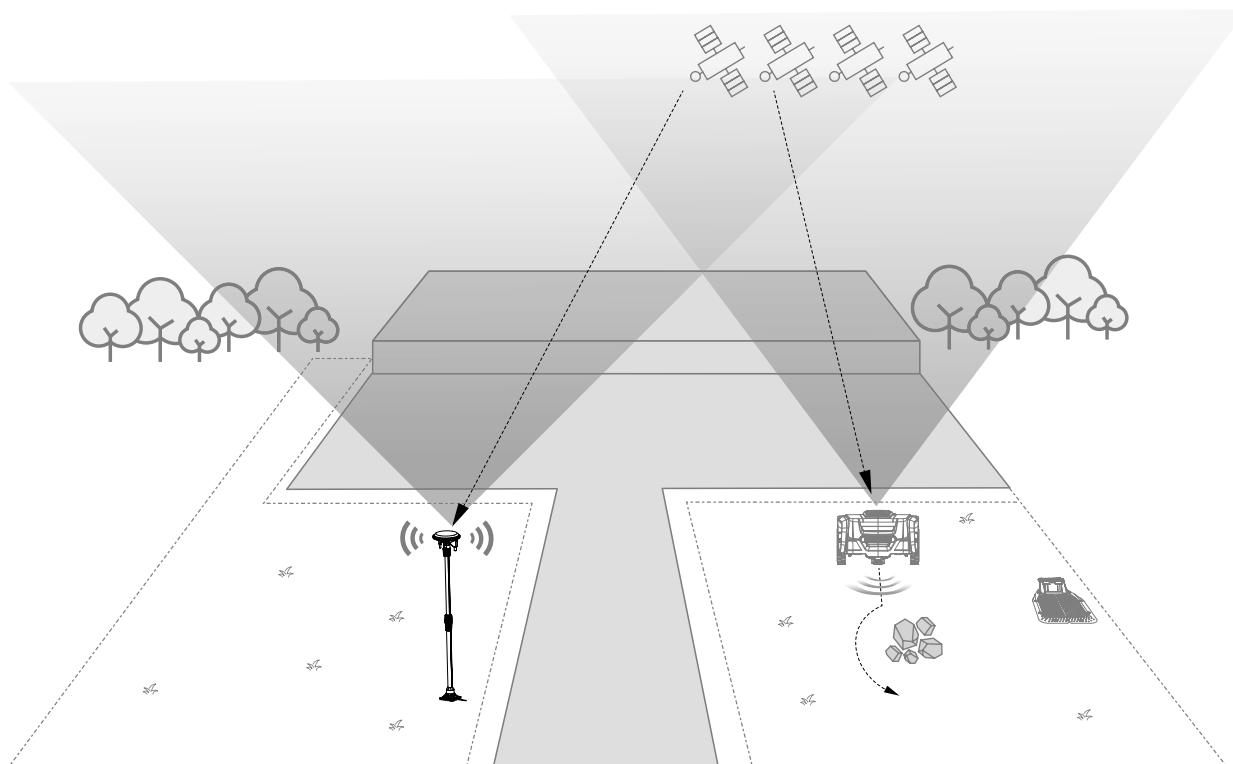

## 4.1 Přípravy

### Instalace aplikace Sunseeker

#### Poznámka

Bude-li to nutné, aplikace požádá o přístup k Bluetooth a síťovému připojení Wi-Fi, aby zajistila správné nastavení a budoucí funkčnost. Povolte přístup k těmto funkcím.

Naskenujte QR kód pro stažení aplikace Robotic Mower, anebo vyhledejte „Sunseeker Robot“ v Google Play Store (Android), případně v Apple App Store (iOS). Po instalaci vytvořte nový účet a přihlaste se.



iOS



Android

### Příprava sekačky

Ujistěte se, že je na vašem telefonu zapnuto Bluetooth, a naskenujte QR kód výrobního čísla stroje, abyste identifikovali model a pokračujte podle příslušné instalační příručky.

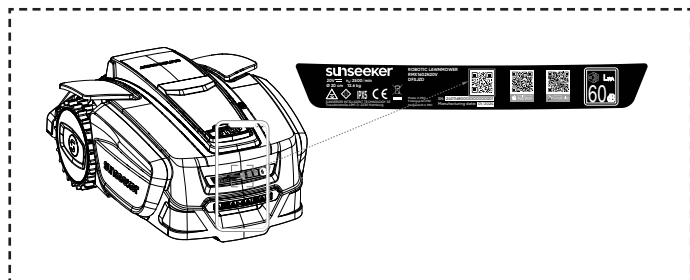

### Příprava trávníku

- Odstraňte veškeré nečistoty, hromady listí, hračky, dráty, kameny nebo jiné překážky.
- Pro zajištění bezpečnosti dbejte na to, aby se děti a domácí zvířata zdržovaly mimo trávník.
- Před použitím robotické sekačky posekejte trávník na výšku maximálně 80 mm.
- Specifikace pracovní oblasti pro robotickou sekačku na trávu jsou následující: 1600 m<sup>2</sup> (S5).
- Pokud jsou v pracovním prostoru úzké průchody, zajistěte, aby šířka průchodu byla větší než 80 cm.

Doporučené typy trávníků jsou zobrazeny níže na obrázcích:

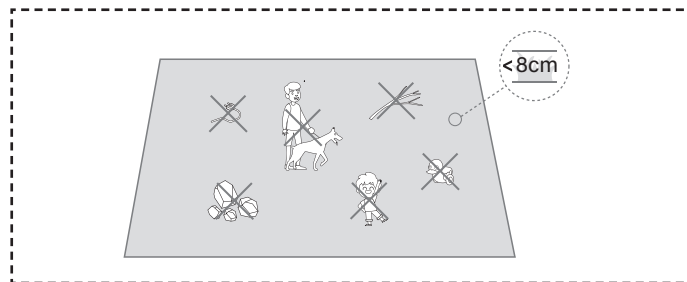

## 4.2 Instalace nabíjecí stanice

### Vyhledání vhodného místa

- Aby sekačka na trávu mohla úspěšně dokončit svou činnost a vrátit se do nabíjecí stanice, nainstalujte nabíjecí stanici na otevřeném, plochém, nezpevněném terénu.
- Nabíjecí stanice by měla být v oblasti pokrytí domácí Wi-Fi a blízko zdroje energie.
- Nabíjecí stanici lze umístit uvnitř nebo vně pracovního prostoru sekačky. Z bezpečnostních důvodů se doporučuje uchovávat nabíjecí kabel mimo sekací plochu.
- Před nabíjecí stanicí by neměly být žádné překážky až do vzdálenosti 1,5 m.
- Pokud je tam tráva, měla by být nižší než 8 cm.

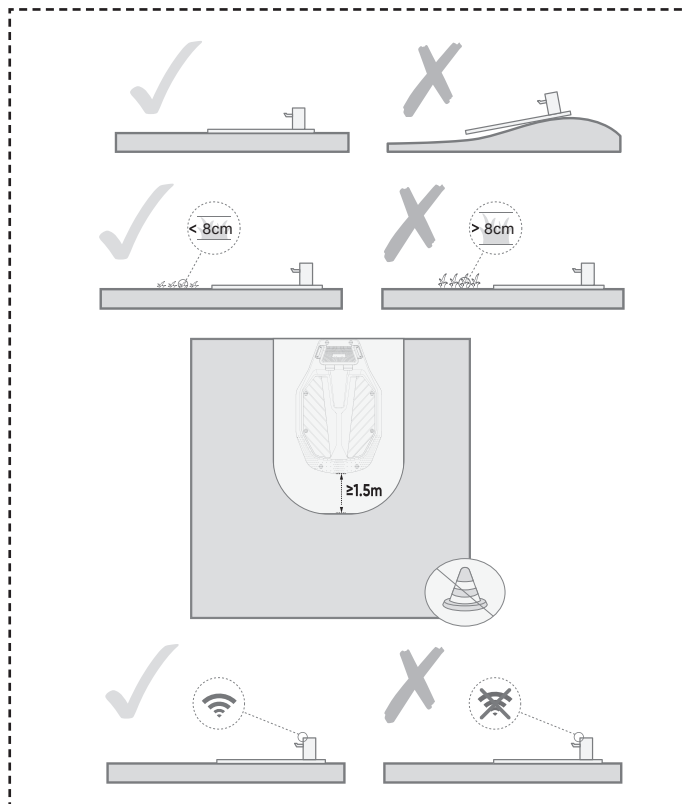

F. Zajistěte, aby byla oblast nad nabíjecí stanicí co nejvíce otevřená, bez stromů, budov nebo jiných překážek.

G. Pokud nelze dosáhnout plné otevřenosti ze všech stran, snažte se pro anténu umístěnou na severní polokouli zachovat bez překážek jižní oblohu; pro anténu na jižní polokouli zajistěte co nejvíce otevřenou severní oblohu.

## Instalace nabíjecí stanice

**A.** K ukotvení nabíjecí stanice na nepevněnou, rovnou plochu lze použít kladivo nebo podobné nářadí.

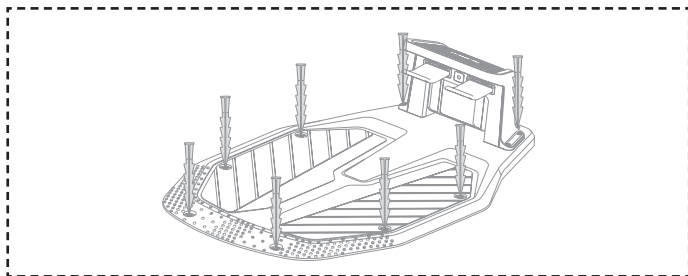

**B.** Připojte nabíjecí kabel na nabíjecí stanici k nabíječce, poté jej připojte do napájecího zdroje. Zelená kontrolka na nabíjecí stanici trvale svítí na znamení, že stanice je zapnutá.

**C.** Z bezpečnostních důvodů doporučujeme uchovávat nabíjecí kabel mimo oblast sečení. Pokud je mezi nabíjecí stanicí a napájecím zdrojem větší vzdálenost, zajistěte bezpečné připevnění napájecího kabelu k zemi nebo ke zdi, aby byl zajištěn bezpečný provoz.

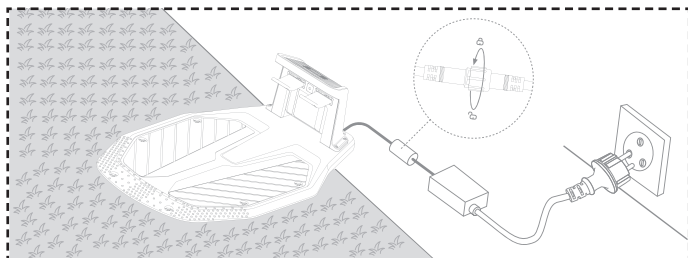

## 4.3 Instalace antény

### Vyhledání vhodného místa

**A.** Umístěte anténu nastojato. Vyhněte se instalaci antény na svahu.

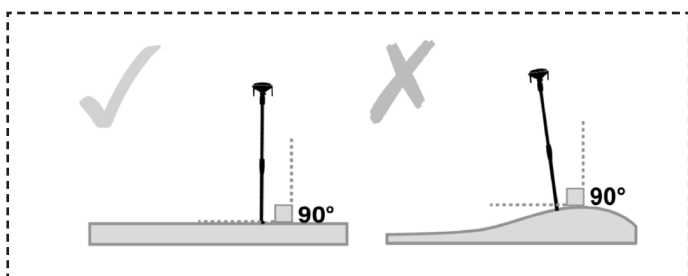

**B.** Anténa by měla být v oblasti pokrytí domácí sítě Wi-Fi, která je stejná síť Wi-Fi, jakou používá sekačka, a také blízko zdroje napájení.

**C.** Pro zajištění kvalitního příjmu satelitních signálů nainstalujte anténu na otevřeném a rovném místě, kde nic nestojí v cestě signálu a kde je nezakrytý oblouk oblohy min. 100° pro příjem signálu.

**D.** Vzdálenost mezi anténou a stěnou nebo stromy musí být větší než 1,5 m.

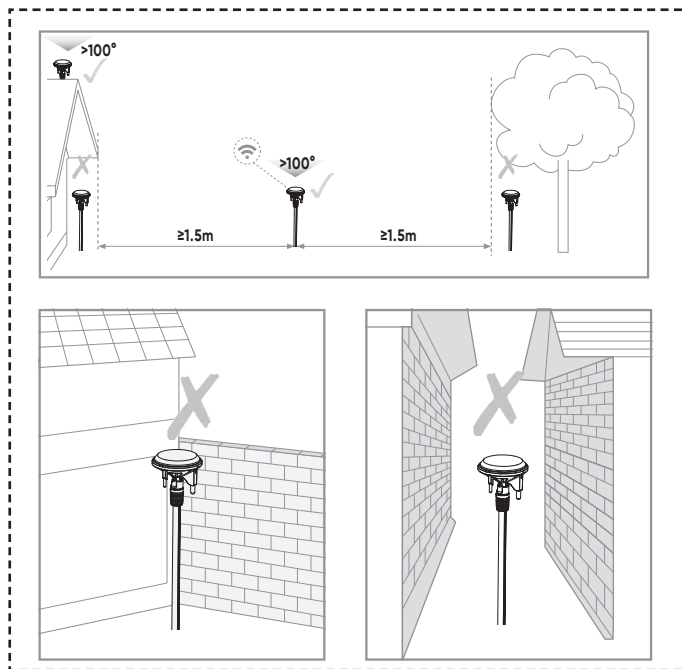

**E.** Pokud máte oddělené trávníky nebo pokud je váš trávník ve tvaru písmene O nebo U, doporučujeme nainstalovat anténu na střechu.

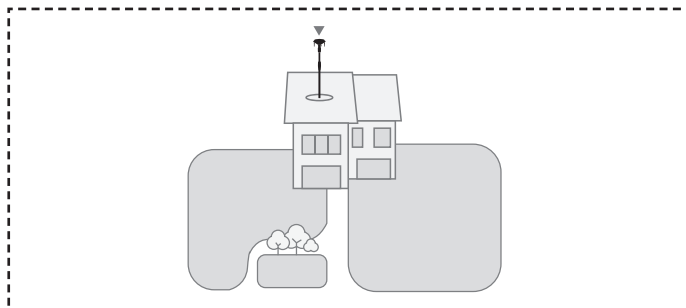
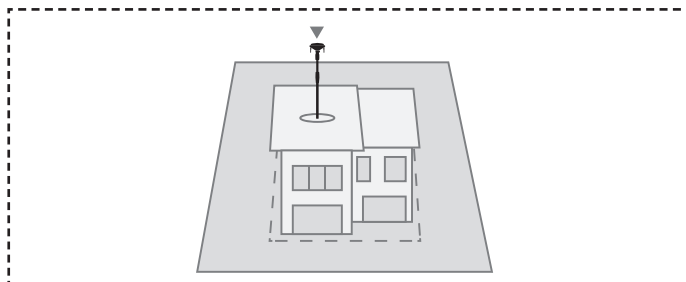

**F.** Pokud nelze dosáhnout plné otevřenosti ze všech stran, snažte se pro anténu umístěnou na severní polokouli zachovat bez překážek jižní oblohu; pro anténu na jižní polokouli zajistěte co nejvíce otevřenou severní oblohu.

### Poznámka

Po instalaci antény lze její polohu upravit pro získání kvalitnějšího satelitního signálu. Dbejte však na to, aby sekačka zůstala během přemístění antény na nabíjecí stanici a v režimu nabíjení.

## Instalace antény

- A.** Pokud je třeba anténu nainstalovat na nepevněném terénu, použijte k upevnění hřebíky.
- B.** Pokud je třeba anténu nainstalovat na střechu, použijte pro instalaci expanzní šrouby (s plastovými pouzdry).
- C.** Připojte nabíjecí kabel z antény k adaptéru, poté jej připojte do napájecího zdroje.
- D.** Závěsný napájecí kabel můžete k držáku antény připevnit pomocí kabelové svorky. V zájmu bezpečnosti zajistěte, aby všechny napájecí kabely na úrovni terénu byly umístěny mimo pracovní plochu.
- E.** Proveďte vizuální kontrolu satelitního signálu. V této fázi by kontrolka polohy a kontrolka napájení měly trvale svítit zeleně.

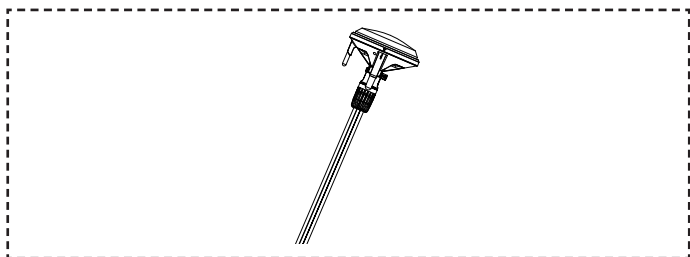

## Kontrola satelitního signálu



- Ukazatel polohy
- Svítící zelená: Kvalitní satelitní signál v tomto místě.
- Svítící oranžová: Slabý satelitní signál v tomto místě. Doporučujeme přeinstalovat anténu do oblasti s lepším signálem a bez překážek.
- Svítící červená: Velmi slabý satelitní signál v tomto místě; Přeinstalujte anténu do oblasti s lepším signálem a bez překážek
- Indikátor Wi-Fi
- Svítící zelená: Wi-Fi připojena a přístup k serveru je navázán
- Blikající zelená: Wi-Fi se připojuje nebo není připojena k serveru
- Žádné zelené světlo: Wi-Fi není připojena
- Kontrolka Super Wi-Fi
- Svítící zelená: Anténa normálně komunikuje se sekačkou
- Blikající zelená: Anténa se páruje se sekačkou

- Žádné zelené světlo: Komunikace mezi anténou a sekačkou selhala.
- Indikátor napájení
- Svítící zelená: Problém s napájením
- Blikající zelená: Normální napájení
- Žádné zelené světlo: Žádné napájení

## Pozor

- Nepokládejte nabíjecí kabely na zem v pracovním prostoru.
- Pokud je nabíjecí stanice instalována v pracovním prostoru, připevněte prodlužovací kabel k zemi, aby byla zajištěna správná funkce sekačky.

## VAROVÁNÍ

- NENABÍJEJ, pokud stroj, nabíječka, nabíjecí stanice nebo elektrická zásuvka jsou poškozené.
- NENABÍJEJTE sekačku, je-li teplota pod  $3\pm 3\text{ }^{\circ}\text{C}$  ( $32\pm 10\text{ }^{\circ}\text{F}$ ) nebo nad  $57\pm 3\text{ }^{\circ}\text{C}$  ( $129\pm 10\text{ }^{\circ}\text{F}$ ). Při překročení teplotní meze se akumulátor nebude nabíjet.
- Okamžitě ukončete nabíjení, pokud se objeví abnormální zápach, zvuk nebo světelné efekty.
- Vyhněte se nabíjení v blízkosti hořlavých nebo výbušných materiálů.

## 4.4 Aktivace sekačky

### Příprava

Ujistěte se, že nabíjecí stanice byla správně nainstalována a připojena ke zdroji napájení a že anténa byla správně nainstalována a připojena ke zdroji napájení.

### Aktivace sekačky

**A.** Zatlačte sekačku do nabíjecí stanice a ujistěte se, že se nabíjecí elektrody správně spojí. Zelená kontrolka na nabíjecí stanici blikáním signalizuje normální nabíjení. Jakmile se sekačka plně nabije, kontrolka zůstane svítit zeleně.

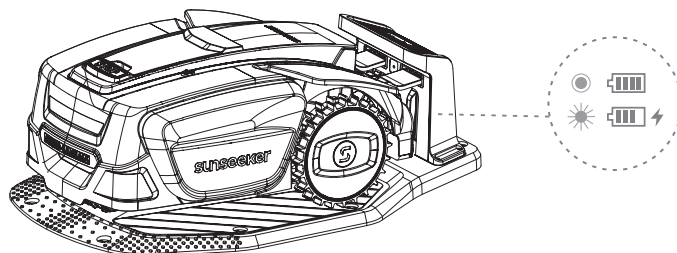

**Poznámka**

Pokud kontrolka nesvítí, ani když probíhá řádné napájení, kontaktujte zákaznický servis.

**B.** Jakmile se stroj úspěšně nabije na nabíjecí stanici, automaticky se zapne. Můžete jej také zapnout ručně stisknutím a podržením tlačítka napájení.

**C.** Zadejte výchozí PIN kód „0000“. Stiskněte OK při každém zadání "0", aby se proces dokončil.

**D.** Pokud chcete změnit heslo, stiskněte zároveň dlouze tlačítka START a HOME pro změnu hesla. Podrobnější informace viz oddíl 5.2 Změna PIN kódu.



**4.5 Připojení aplikace**

**Poznámka**

Následující ilustrace týkající se aplikace slouží pouze k demonstračním účelům. Dostupné volby se mohou lišit v závislosti na verzi softwaru.

**Příprava**

**A.** Ujistěte se, že je stroj na nabíjecí stanici, správně se nabíjí, je zapnutý a byl zadán PIN kód.

**B.** Zkontrolujte, zda je v telefonu zapnuta funkce Bluetooth. Pro snadnější konfiguraci sítě doporučujeme, aby váš telefon a sekačka zůstaly připojeny ke stejné síti Wi-Fi.

**Připojení aplikace**

**A.** Naskenujte QR kód výrobního čísla stroje, aby se přidala vaše robotická sekačka. Pokud skenování není k dispozici, můžete se také připojit přes Bluetooth.

Pokud jste již naskenovali QR kód během kroku „Příprava sekačky“, sekačka se automaticky spojí s aplikací, pokud je v telefonu povoleno Bluetooth, čímž odpadne nutnost dalšího skenování.

**B.** Po úspěšném spárování zadejte výchozí kód PIN „0000“. PIN kód lze změnit na telefonu.

**C.** V aplikaci nakonfigurujte Wi-Fi pro zařízení.

**D.** Připojte sekačku k anténě v aplikaci.

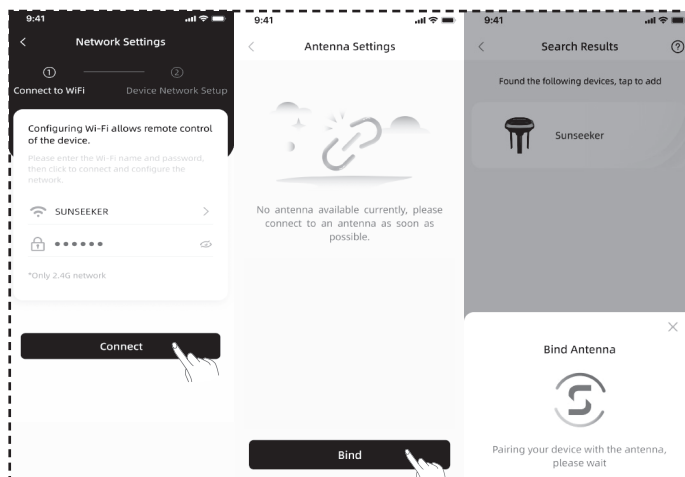
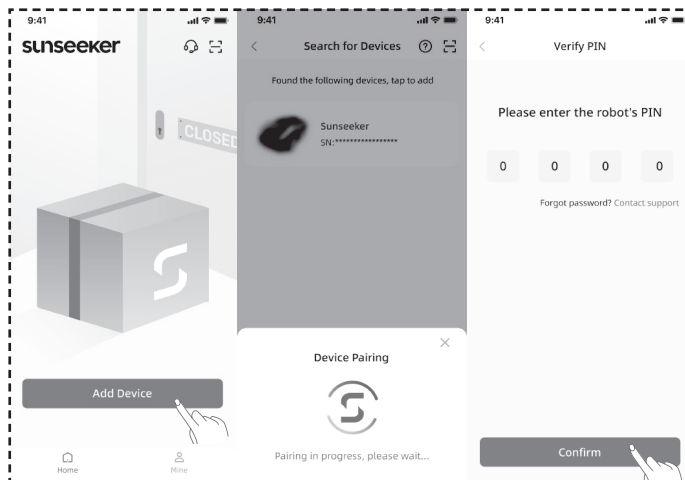

**4.6 Mapování**

**Poznámka**

Následující ilustrace týkající se aplikace slouží pouze k demonstračním účelům. Dostupné volby se mohou lišit v závislosti na verzi softwaru.

**Příprava**

**A.** Ujistěte se, že je stroj zapnutý a úspěšně připojený k signálům Wi-Fi a Bluetooth.

**B.** Ujistěte se, že je stroj na nabíjecí stanici, správně se nabíjí a že úroveň baterie je více než 50 %.

**C.** Pro kompletní vytvoření mapy jsou nezbytné správná pracovní zóna, nabíjecí stanice a anténa.

**D.** Pokud jsou všechny výše uvedené úkoly připraveny, klikněte na Spustit mapování.

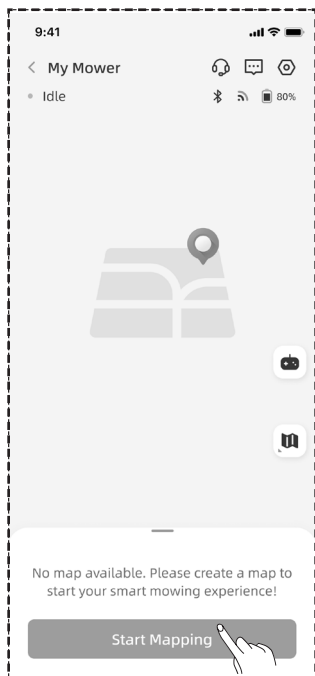

## Vytvoření pracovní zóny

**A.** Klikněte na pracovní zónu. Sekačka automaticky opustí nabíjecí stanici a posune se 1,5 m vpřed, aniž by byl nutný ruční zásah.

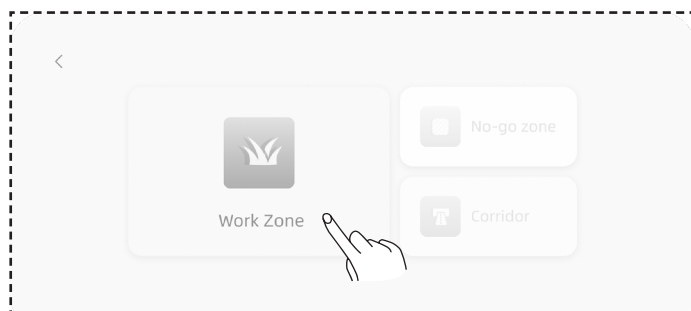

**B.** Ovládejte dálkově pojezd sekačky u hranice pracovní plochy. Doporučujeme mapovat proti směru hodinových ručiček podél hranice, pro hladší mapovací operace můžete také předem nastavit úhel sekačky.

**C.** Jakmile se sekačka ocitne na hranici pracovní plochy a je nastaven úhel, klikněte na Spustit mapování.

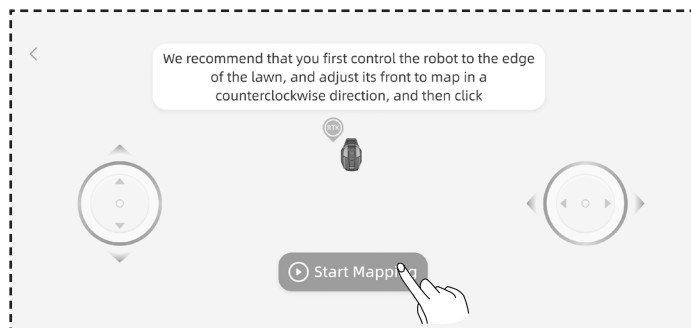

**D.** Ovládejte dálkově pojezd sekačky a projděte po okraji pracovní zóny, kterou chcete vytvořit.

Pokud pracovní plocha zahrnuje ploty, zdi nebo podobné fyzické ohraničení, udržujte při mapování s dálkovým ovládním alespoň 0,3 m vzdálenost od tohoto ohraničení.

Pokud je hranice pracovní plochy bez trávy, například kamenná cesta, a výška hranice je podobná trávě, můžete použít funkci Překročení hranice. Po dokončení mapování se sekačka bude řídit skutečnou hranicí na ploše funkce Překročení hranice a bude sekat i za nastavenou hranicí.

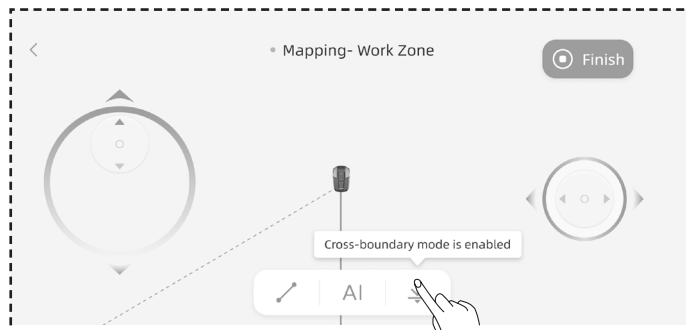

- Pro přímou hranici pracovní plochy můžete vybrat funkci Přímá a následně sekačku navést dálkově až na konec přímé hranice. Přímá hranice se automaticky vygeneruje podle počátečního a koncového bodu, kde se aktivuje funkce přímé linie.

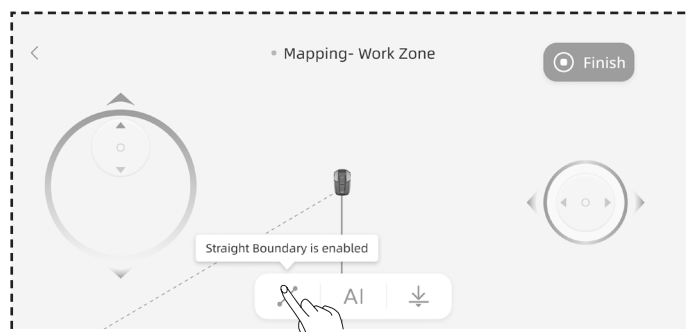

Pokud má pracovní plocha jasné hranice, například v podobě ploch bez trávy nebo kamenných cestiček, můžete vybrat funkci AI segment a nechat ji automaticky detekovat hranici a provést mapování po této hranici.

### Poznámka

*Funkce AI segment podporuje pouze mapování proti směru hodinových ručiček.*

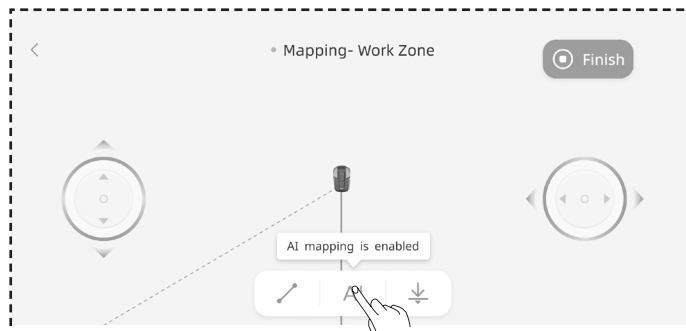

**E.** Pro dokončení mapování dálkově navedte sekačku až na konec trajektorie a poté kliknutím na volbu Dokončit dokončete mapování.

**Poznámka**

Na volbu **Dokončit** doporučujeme kliknout až po úplném uzavření trajektorie. Pokud trajektorie není uzavřená, avšak je třeba dokončit mapování, klikněte na **Dokončit** a poté vyberte možnost **Automatické uzavření**. Vygenerovaná mapa automaticky uzavře pracovní zónu propojením počátečního a koncového bodu.

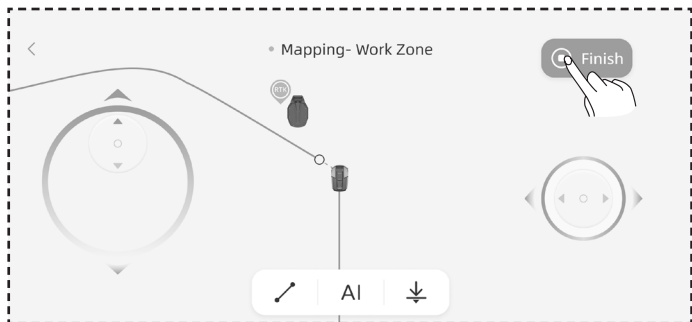

Pokud potřebujete upravit hranici po dokončení mapování, klikněte na volbu **Přidat další**, vyberte položku **Upravit hranici** a proveďte změny.

**A.** Naveďte dálkově robota na výchozí bod úpravy hranice, poté klikněte na tlačítko **Start**. Při úpravě hranice je třeba navádět robota proti směru hodinových ručiček.

**B.** Ovládejte dálkově pojezd robota až k cílovému bodu úpravy hranice, dbejte přitom, aby se protíral s hranicí původní mapy, a poté klikněte na tlačítko **Dokončit**.

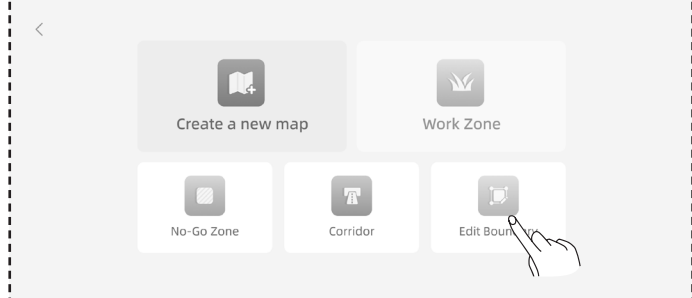
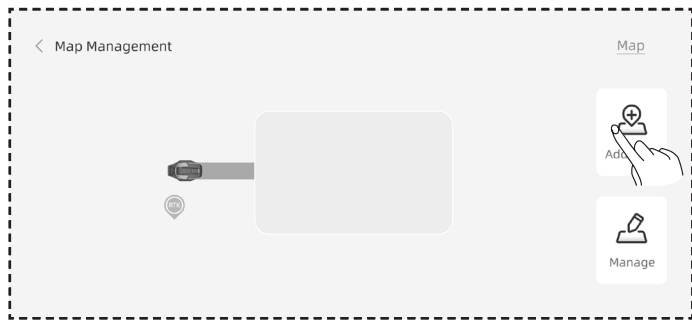

**Vytvoření zakázané zóny**

Pokud vaše pracovní plocha obsahuje bazén nebo jinou zónu, kde se nesmí sekat, doporučujeme vytvořit zakázanou zónu. Tím se vygeneruje virtuální hranice a tyto plochy budou chráněné.

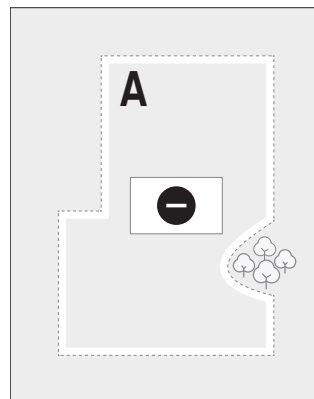

**A.** Klikněte na **Zakázanou zónu**.

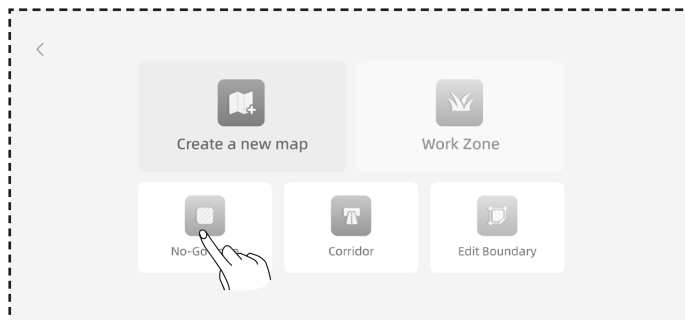

**B.** Ovládejte dálkově pojezd sekačky až do výchozího bodu, kde je třeba vytvořit zakázanou zónu, a poté klikněte na volbu **Spustit mapování**.

**C.** Dálkovým ovládáním sekačky oblast uzavřete a klikněte na tlačítko **Dokončit**.



**Vytvoření více zón**

Pokud potřebujete trávník rozdělit na více pracovních zón, můžete vytvořit více pracovních zón a průchodů.

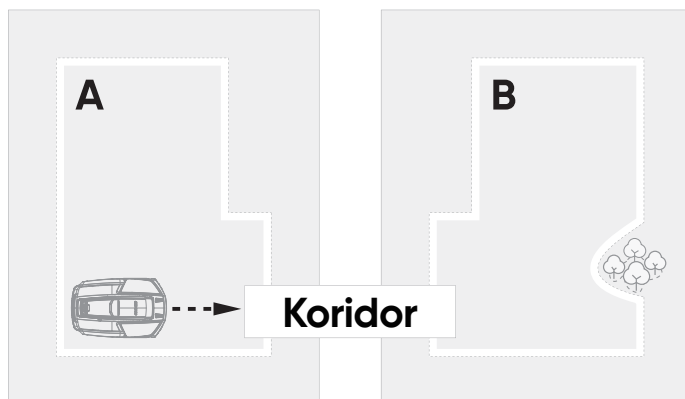

Po vytvoření první pracovní zóny můžete přidat koridor a poté vytvořit druhou pracovní zónu:

- A.** Klikněte na koridor.
- B.** Ovládejte dálkově pojezd sekačky až na místo, kde je třeba vytvořit koridor, a poté klikněte na volbu Spustit mapování. Ověřte, že koridor přesahuje do první pracovní zóny.
- C.** Dálkově ovládejte sekačku až na konec chodby a klikněte na tlačítko Dokončit.
- D.** Vytvořte druhou pracovní zónu a zajistěte, aby se koridor překrýval s druhou pracovní zónou.

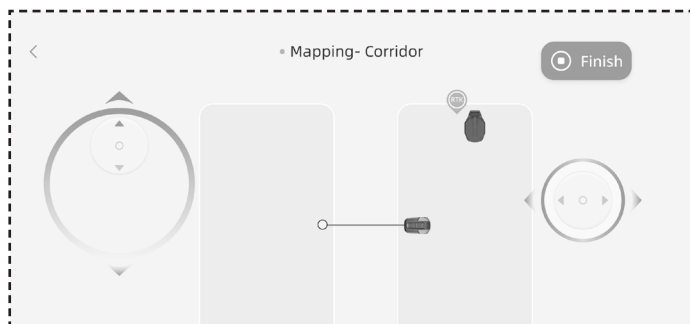
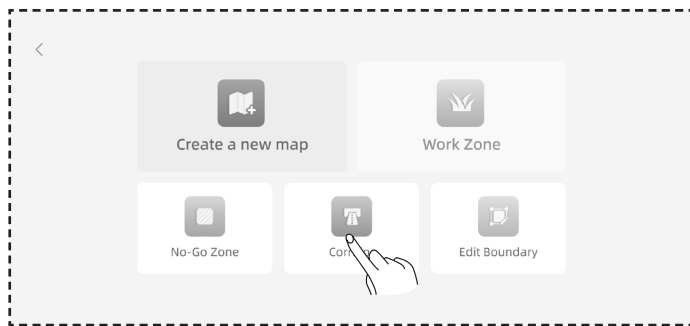

Po vytvoření první pracovní zóny můžete přidat druhou pracovní zónu a následně vytvořit koridor:

- A.** Klikněte na pracovní zónu.
- B.** Ovládejte dálkově pojezd sekačky až na místo, kde je potřeba vytvořit druhou pracovní zónu, a vytvořte druhou pracovní zónu.
- C.** Vytvořte koridor mezi dvěma pracovními zónami a dbejte, aby koridor přesahoval do obou pracovních zón.

**Poznámka**

*Při vytváření více pracovních zón by druhá pracovní zóna ideálně neměla přesahovat do první. Pokud je přesah příliš velký, obě zóny se automaticky sloučí do jedné pracovní zóny.*

*- Pokud koridor nepřesahuje do pracovní zóny nebo pokud mezi dvěma pracovními zónami není vytvořen koridor, může mít sekačka potíže s návratem do nabíjecí stanice nebo s dokončením úloh.*

**Správa**

Můžete také slučovat, rozdělovat, přejmenovávat a mazat pracovní zóny a mazat koridory nebo zóny, do kterých není povolen vstup. Tyto operace lze provádět v oddíle Podrobnosti > Správa map > Správa.

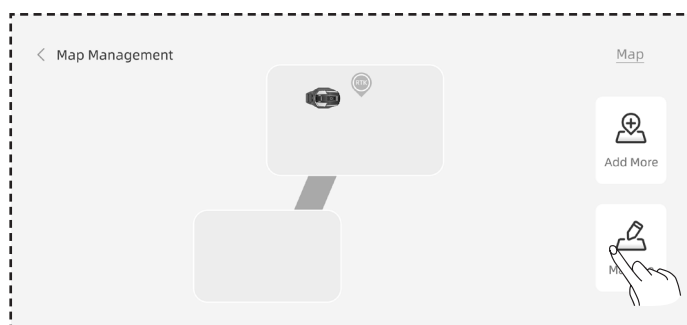
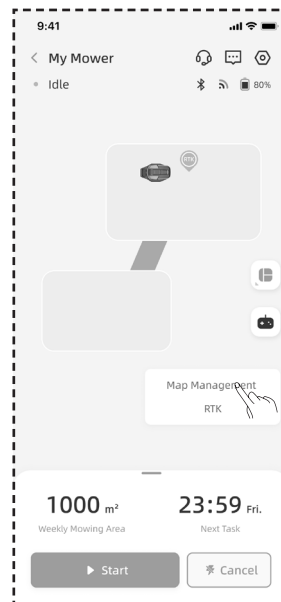

## 5. Denní provoz

### 5.1 Displej a ovládání na sekačce

#### Displej

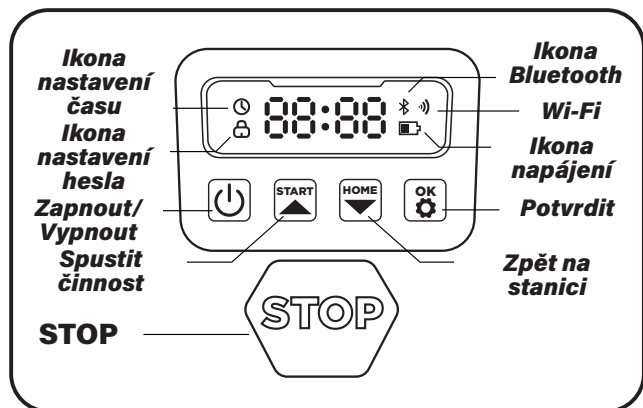

**Ikona napájení:** Ikona napájení z akumulátoru zobrazuje zbývající energii stroje. Tato ikona zobrazuje 1 pruh, pokud zbývá 30 % nebo méně energie, zobrazuje 2 pruhy, pokud zbývá 31-66 % energie a zobrazuje 3 pruhy, pokud zbývá 67 % a více energie.

**Ikona Wi-Fi:** Ikona Wi-Fi ukazuje, zda se stroj úspěšně připojuje k Wi-Fi.

**Ikona Bluetooth:** Ikona Bluetooth ukazuje, zda je stroj úspěšně připojen k Bluetooth.

**Ikona nastavení času:** Ikona nastavení času naznačuje, že stroj přešel do režimu nastavení času.

**Ikona nastavení hesla:** Když svítí ikona zámku, znamená to, že musíte zadat heslo nebo změnit heslo stroje.

**Displej řídicího panelu:** Displej řídicího panelu zobrazuje různé stavy a režimy, ve kterých se stroj nachází:

- . nečinný:** Stroj je v režimu spánku a v tuto chvíli se neprovádějí žádné úlohy.
- . Provozní světlo:** Stroj je v pracovním režimu. V tuto chvíli se kotouč otáčí vysokou rychlostí. Držte se v dostatečné vzdálenosti.
- . ----:** Když je zpoždění kvůli dešti zapnuto, stroj rozpozná, že právě prší, ukončí aktuální práci a vrátí se na nabíjecí stanici.
- . stop:** Na stroji bylo stisknuto tlačítko nouzového zastavení.

#### Základní ovládání

**Zapnutí:** Stiskněte a podržte tlačítko napájení po dobu 2 sekund.

**Vypnutí:** Stiskněte a podržte tlačítko napájení po dobu 3 sekund.

Jakmile se sekačka vypne, zobrazí se na řídicím panelu slovní pozdrav na rozloučenou a obrazovka se vypne.

**Spuštění činnosti/zapnutí:** Stiskněte tlačítko START a poté OK.

**Návrat na stanici/vypnutí:** Stiskněte tlačítko HOME a poté OK.

**Zastavení provozu sekačky:** Stiskněte tlačítko STOP.

**Ukončení režimu zastavení:** Stiskněte tlačítko START a poté OK, anebo stiskněte tlačítko HOME a poté OK.

**Restart sekačky:** Stisknutím a podržením tlačítka napájení po dobu 10 sekund vypnete stroj, poté jej znovu zapnete nebo přímo zatlačte stroj do nabíjecí stanice a připojte jej k nabíjecím elektrodám na stanici.

### 5.2 Změna PIN kódu

Pokud je sekačka v uzamčeném stavu, zadejte PIN kód před ručním provozem sekačky. Výchozí kód lze také změnit prostřednictvím aplikace SunseekerRobot.

**A.** Dlouze stiskněte tlačítka START a HOME na 3 sekundy.

**B.** Když se zobrazí PIN1 a poté, co se zobrazí „0---“, zadejte staré heslo.

**C.** Když se zobrazí PIN2 a po zobrazení „0---“ zadejte nové heslo. Stiskněte OK pro potvrzení.

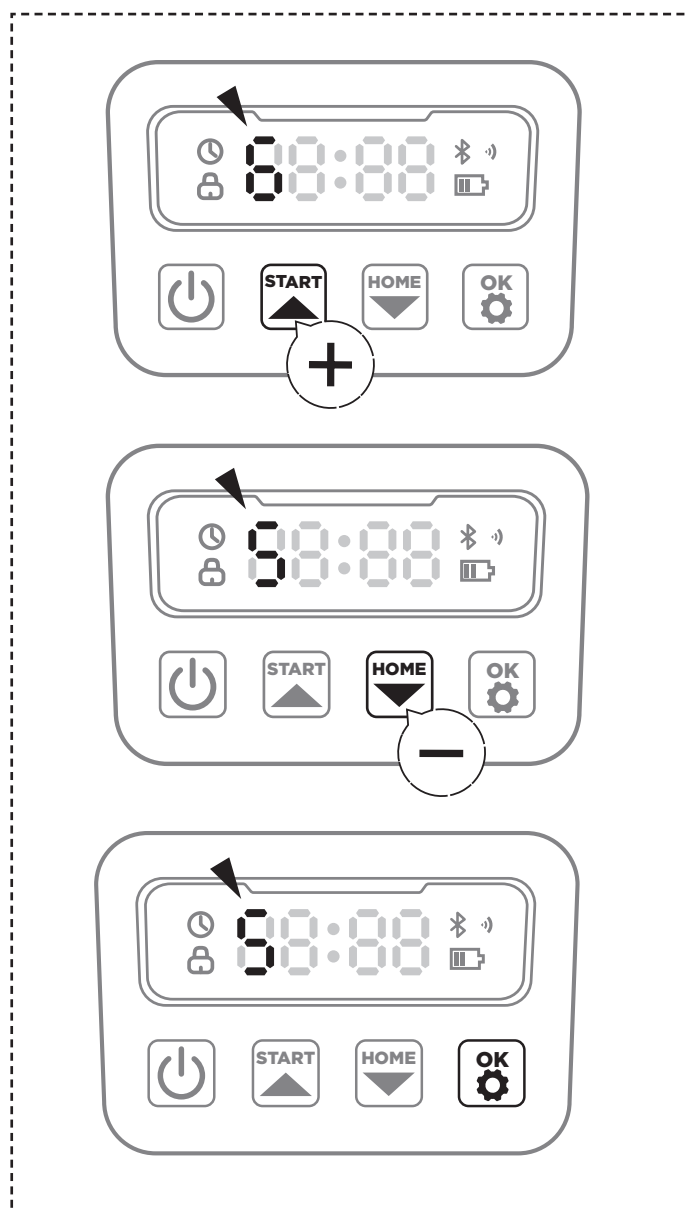

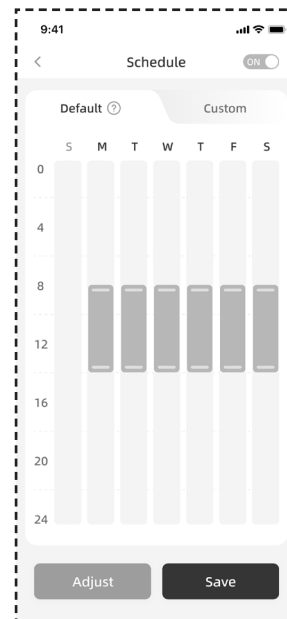
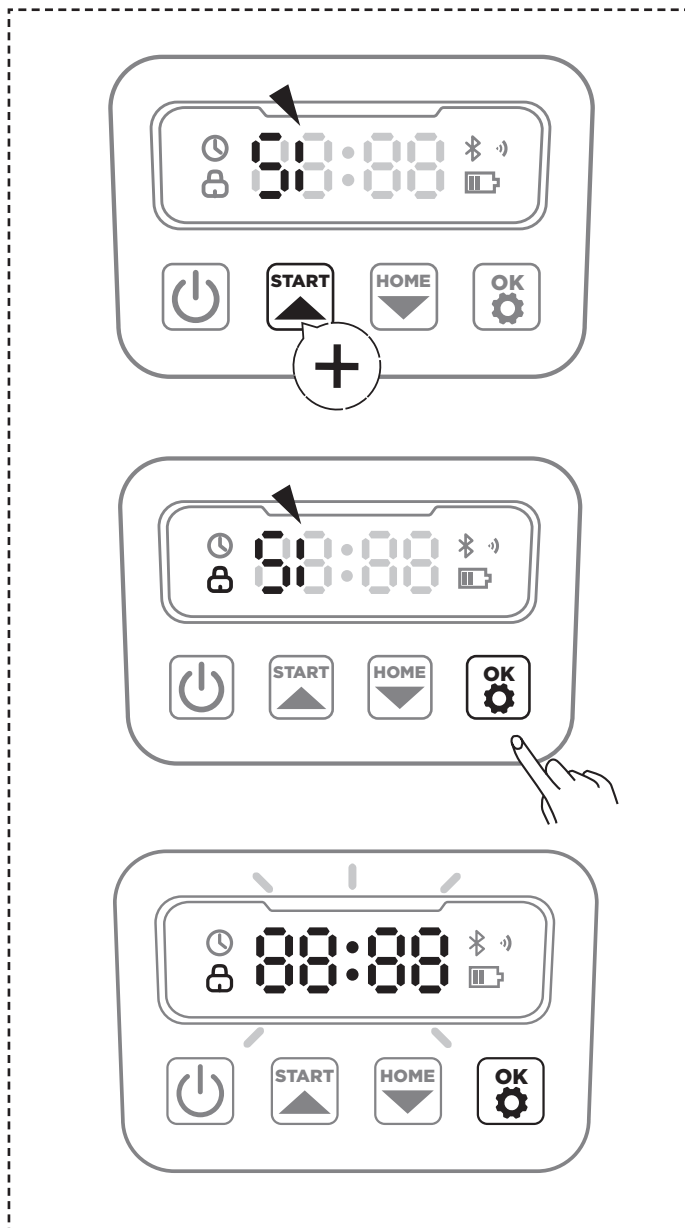

### Vlastní časový plán

Pokud potřebujete upravit doporučený časový plán, můžete také zvolit nastavení vlastního časového plánu.

- A. Stiskněte tlačítko Adjust nebo Custom pro vstup do vlastního nastavení.
- B. Vyberte den, kdy má sekačka pracovat.
- C. Vyberte oblast, na které má sekačka v daný den pracovat, nebo vyberte všechny oblasti.
- D. Nastavte začátek a konec doby provozu sekačky.

#### Poznámka

*Pokud čas přizpůsobeného plánu nespadá do denních pracovních hodin podle místních časů východu a západu slunce, neopustí sekačka mimo tyto hodiny nabíjecí stanici, i když bude mít na tyto hodiny časový plán.*

#### Poznámka

*Pokud je PIN kód zadán špatně, na displej se zobrazí „ERR“.*

## 5.3 Nastavení časového plánu

#### Poznámka

*Následující ilustrace týkající se aplikace slouží pouze k demonstračním účelům. Dostupné volby se mohou lišit v závislosti na verzi softwaru.*

### Doporučený časový plán

Zabudovaná inteligence sekačky vygeneruje časový plán sečení na základě časů východu a západu slunce ve vaší lokalitě. Doporučený časový plán bude ve výchozím nastavení povolen.

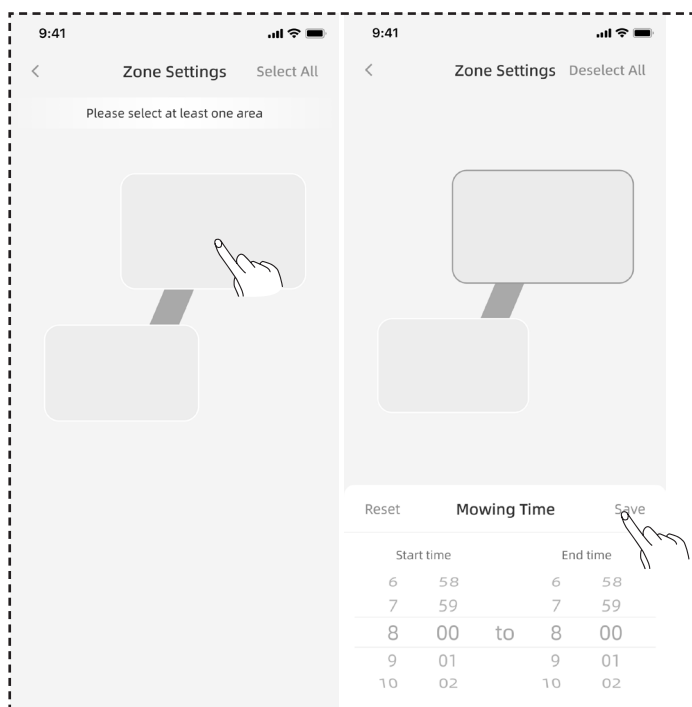
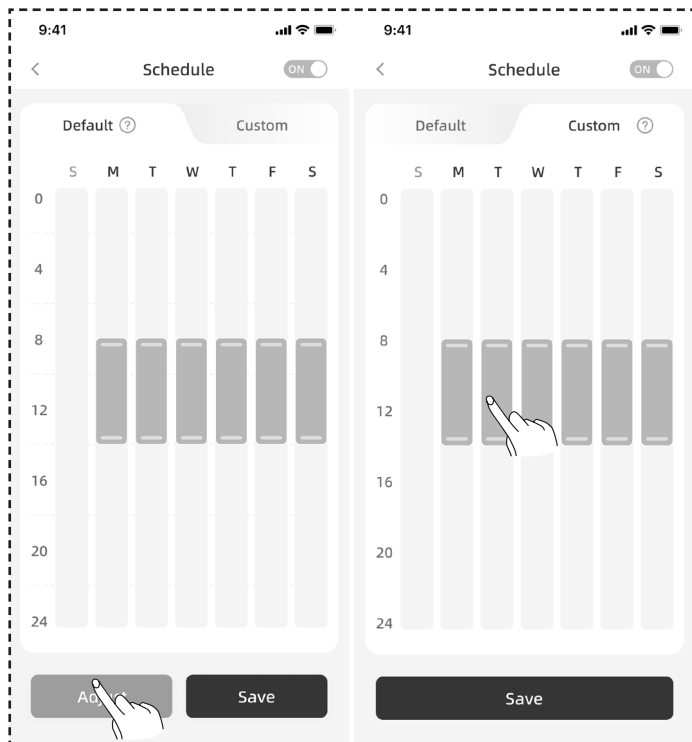

## 5.4 Úvod do aplikace

### Poznámka

Následující ilustrace týkající se aplikace slouží pouze k demonstračním účelům. Dostupné volby se mohou lišit v závislosti na verzi softwaru.

## Seznámení s hlavní stránkou



- A. Název sekačky – Klikněte pro přejmenování
- B. Zobrazení stavu sekačky
- C. Pomoc a poradenství
- D. Přidat zařízení
- E. Stav připojení Bluetooth sekačky
- F. Stav signálu Wi-Fi sekačky
- G. Úroveň nabití akumulátoru sekačky
- H. Spustit sekání
- I. Stránka s podrobnostmi o zařízení



- A. Výběr plochy. Volte mezi sekáním celé plochy nebo rozdělených zón
- B. Dálkové ovládání sekačky
- C. Správa mapy / Mapa signálu antény
- D. Obdělávaná plocha / Předpokládaná pracovní plocha
- E. Odpracovaná doba / Příští pracovní doba
- F. Zahájení sečení
- G. Návrat do nabíjecí stanice
- H. Seznam zpráv
- I. Nastavení
- J. Pracovní deník
- K. Nastavení harmonogramu

## Nastavení

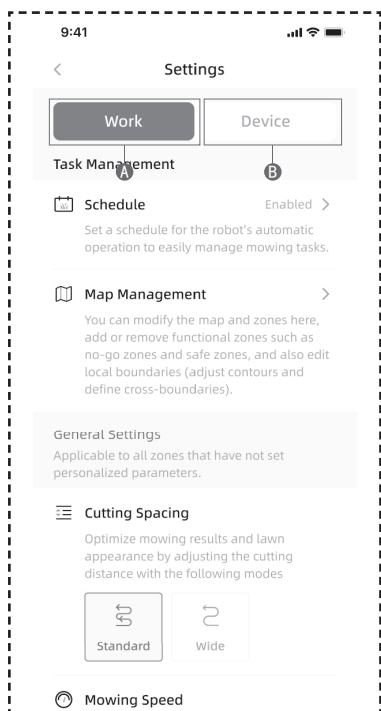

### A. Nastavení práce

Zde můžete upravit nastavení související s provozem sekačky.

- Časový plán
- Správa map
- Šířka sekání
- Rychlost sekání
- Směr sekání
- Rotační rychlost sekání
- Frekvence sekání okrajů
- Citlivost AI
- Objížďení překážek
- Zpoždění kvůli dešti
- Úsporný režim
- Nastavení zón

### B. Nastavení zařízení

Zde můžete upravit nastavení týkající se zařízení.

- Informace o zařízení
- PIN kód
- Nastavení antény
- Aktualizace firmwaru
- Pracovní protokol
- Nastavení sítě
- Časové pásmo
- Zpětná vazba

## 5.5 IoT

Platforma S je zařízení internetu věcí (IoT). Připojením sekačky k internetu prostřednictvím mobilní sítě nebo vaší sítě Wi-Fi aktivujete následující funkce:

**A.** Aktualizace firmwaru vzduchem (OTA), udržte sekačku aktualizovanou na nejnovější funkce.

**B.** Umožňuje dálkové ovládání prostřednictvím sítě: spuštění sečení, zastavení sečení, návrat do nabíjecí stanice, nastavení plánu sečení, nastavení výšky sečení a další funkce.

**C.** Dálkově sledujte průběh sečení a umístění sekačky.

**D.** Pro hlášení chybových kódů a stavu sekačky prostřednictvím sítě.

## Wi-Fi

Platforma S se k síti připojuje pomocí Wi-Fi. Další podrobnosti viz oddíl Nastavení Wi-Fi.

### Poznámka

- Platforma S podporuje pouze 2,4 GHz Wi-Fi síť.
- Pokud používáte zařízení iOS, může se sekačka připojit pouze k síti Wi-Fi, ke které je připojeno vaše mobilní zařízení. Řiďte se pokyny v aplikaci. Nejprve připojte své mobilní zařízení k síti Wi-Fi, poté připojte sekačku ke stejné síti Wi-Fi. Pro zařízení Android neexistují žádné takové požadavky.

## Aktualizace firmwaru

Budeme pokračovat v aktualizaci firmwaru sekačky. Pokud bude k dispozici nová verze firmwaru, obdržíte v aplikaci oznámení ve vyskakovacím okně. Doporučujeme provést aktualizaci, jakmile je k dispozici nejnovější firmware.

Při aktualizaci firmwaru je třeba splnit následující podmínky:

- Stroj je v nabíjecí stanici.
- Síť je připojená.
- Akumulátor je nabitý na více než 30 %.
- Během následující hodiny není naplánováno žádné sekání.

Během aktualizace bude provozní světlo na sekačce blikat modře. Průběh aktualizace můžete sledovat v aplikaci. Po dokončení aktualizace se provozní světlo sekačky změní na zelené.

## VAROVÁNÍ

- Během aktualizacího procesu **NEPŘEMÍŠTŮJTE** sekačku.

## 5.6 Objížďení překážek

### Binokulární kamera

Binokulární kamera je součástí standardního vybavení Platform S. Jsou navrženy pro vizuální detekci hranic, předchozí vyhnutí se překážkám a vizuální rozpoznání QR kódů během procesu nabíjení, díky čemuž je sekačka inteligentnější.

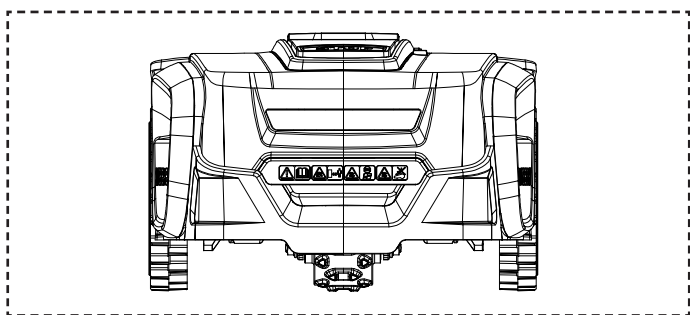

#### Poznámka

*Pokud je na trávníku příliš mnoho překážek, zvažte nastavení zakázaných zón kolem těchto překážek, anebo některé překážky odstraňte, aby stroj mohl efektivněji sekat.*

### Systém Vision AI

Systém Vision AI a systém hlubokého učení od společnosti Sunseeker vybavený 3D binokulární kamerou dokáže vnímat okolní prostředí a bezproblémově navigovat mezi překážkami. Využívá naše proprietární algoritmy hlubokého učení a neustále zlepšuje svou orientaci v zahradních prostorech prostřednictvím kontinuální akumulace dat.

### Snímač nárazníku

Senzory jsou instalovány uvnitř platformy S, aby detekovaly překážky. Když nárazník narazí do překážky a aktivuje snímač, sekačka se vrátí zpět a vyhne se překážce.

#### Poznámka

*- Vaše platforma S se dokáže vyhnout předmětům poté, co do nich narazí. Nicméně doporučujeme před sekáním odstranit nadbytečné předměty.*

## 6. Údržba

**A.** Zažijte vynikající výsledky sečení a prodlužte životnost své sekačky díky údržbě.

**B.** Pravidelná kontrola a údržba dospělou osobou každý týden jsou nezbytné pro zajištění optimálního výkonu stroje.

**C.** Chraňte vaše zdraví dodržováním bezpečnostních zásad: neprovádějte údržbu v otevřených sandálech nebo naboso.

**D.** Při údržbě sekačky vždy upřednostňujte bezpečnost tím, že si obléknete dlouhé kalhoty a pracovní obuv.

**E.** Poškozené nebo opotřebované díly neprodleně vyměňte, aby byl zaručen bezproblémový provoz.

Otevřít a znovu uzavřít prostor podvozku umístěný za nárazníkem smí pouze autorizovaný servisní technik. Omezená záruka může být zrušena, pokud si servis provedete sami.

### UPOZORNĚNÍ: POJIŠTĚNÍ

Na nehody spojené s tímto výrobkem se nemusí vztahovat vaše pojistná smlouva. Zjistěte si u své pojišťovny nebo pojišťovacího agenta, zda je pojištění nabízeno.

## 6.1 Čištění

**A.** Vypněte sekačku.

**B.** Vnější povrch pečlivě očistěte jemným kartáčem nebo hadříkem a vyvarujte se jakýchkoli korozivních rozpouštědel, jako je alkohol, benzín nebo aceton. Tyto látky mohou poškodit vzhled i vnitřní součásti sekačky.

#### Poznámka

*- Pro bezproblémové dokování je důležité nabíjecí stanici pravidelně kontrolovat a čistit od nečistot nebo nahromaděného bláta.*

*- Dbejte na to, aby všechny spojovací části nabíjecí stanice, prodlužovacího kabelu a napájecího zdroje zůstaly bez překážek, aby byl zajištěn optimální výkon.*

### Podvozek a kotouč nože

**A.** K čištění podvozku a kotouče se doporučuje použít kartáč nebo hadici s vodou.

**B.** Nepoužívejte vysokotlakou myčku, protože by mohla způsobit poškození.

**C.** Ujistěte se, že se kotouč s noži otáčí plynule a že se nože mohou otáčet bez omezení.



## POZOR

- Vysokotlaká voda může proniknout do těsnění a poškodit elektronické a mechanické součásti.

### Kola

Tráva na kolech může zhoršit výkon sekačky při stoupání do svahu. Pomocí kartáče odstraňte bláto nebo jiné předměty mezi nimi, abyste zajistili dobrou přilnavost.

## Snímač deště

- A.** Jednou za měsíc zkontrolujte dešťový senzor a ujistěte se, že není zakrytý blátem, trávou nebo jinými předměty.
- B.** Omyjte z něj bláto, trávu nebo jiné předměty nebo jej očistěte měkkým kartáčem.
- C.** Po vyčištění oblast snímače osušte, aby nedošlo k jeho spuštění jako při dešti.

## Kamera

Kameru pravidelně čistěte, aby byla v dobrém stavu. Používejte čistý měkký bavlněný hadřík, aby nedošlo k poškrábání čočky.

## VAROVÁNÍ

- Před čištěním se ujistěte, že je sekačka vypnutá.
- Když je sekačka vzhůru nohama, vypněte ji.

## 6.2 Výměna nožů

Pro zlepšení výkonu sečení a bezpečnosti se doporučuje měnit šrouby a nože sekačky každé 1-2 měsíce, pokud je sekačka často používána. Pro bezpečný řezací systém vyměňte všechny nože i s jejich šrouby najednou. Díly, které lze použít, naleznete v části „Specifikace - příslušenství“.

## VAROVÁNÍ

- Při kontrole nebo údržbě nože používejte silné rukavice.
- Šrouby **NEPOUŽÍVEJTE** opakovaně. Může dojít k vážnému zranění.
- Důrazně doporučujeme používat správné šrouby a originální nože, které dodáváme (č. 80201457).

## Jak vyměnit nože

- A.** Vypněte sekačku.
- B.** Postavte sekačku vzhůru nohama na neposkrvněný měkký povrch, abyste zabránili poškrábání.
- C.** K uvolnění šroubů použijte křížový šroubovák.
- D.** Odstraňte šrouby a nože.
- E.** Připevněte nové nože a šrouby (Utahovací moment: 1,0+0,2 Nm). Ujistěte se, že se nože mohou volně otáčet.

### Poznámka

- Vyměňte šrouby standardním utahovacím momentem 1,0+0,2 Nm. Nesprávný točivý moment může vést k problémům, kterým se dá předejít.
- Ujistěte se, že je sekačka vypnutá, a zkontrolujte správné nasazení nožů. Zkontrolujte, zda se nejedná o neobvyklý hluk nebo otřesy.

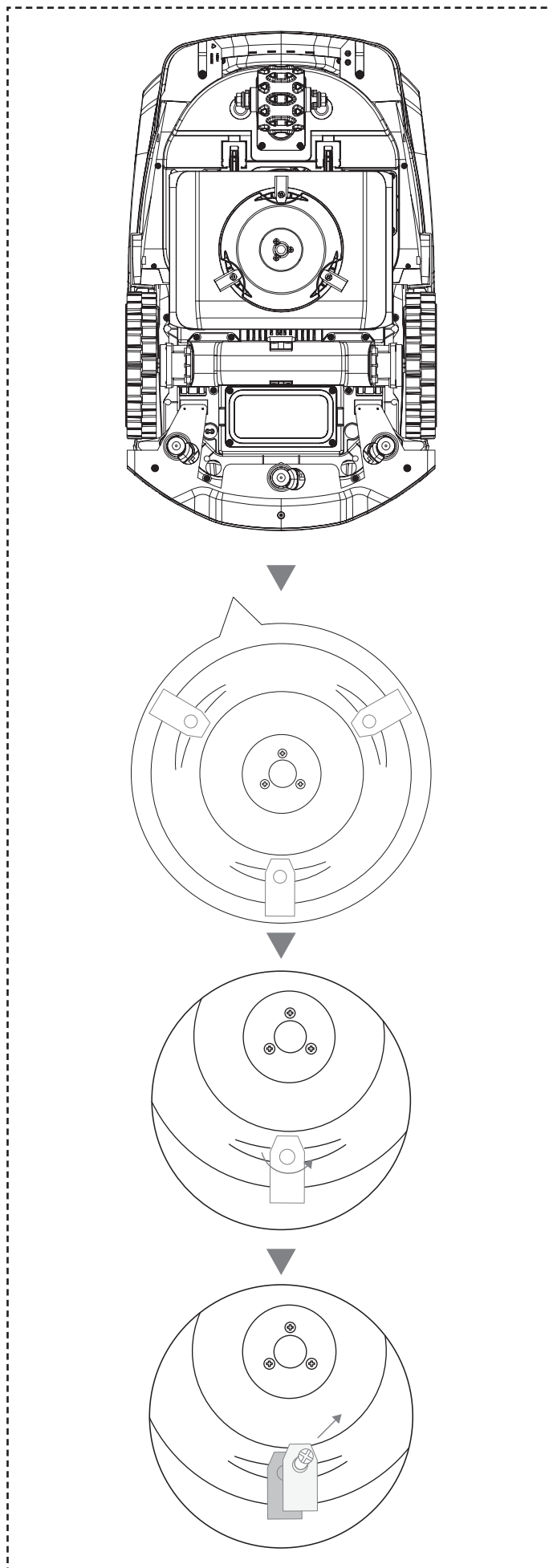

## 6.3 Přeprava

Zajistěte bezpečnost sekačky při přepravě na dlouhé vzdálenosti použitím originálního obalu. Před zvedáním, přemísťováním nebo přepravou výrobku se ujistěte, že je vypnutá. Zacházejte s ní opatrně a vyvarujte se násilí, jako je házení a silný tlak. Sekačku nikdy nezvedejte ani nepřenášejte, pokud je motor v chodu.

### Jak správně pohybovat nebo zvedat

Sekačku přenášejte za rukojeť. Kotouč s noži mějte směrem od těla.

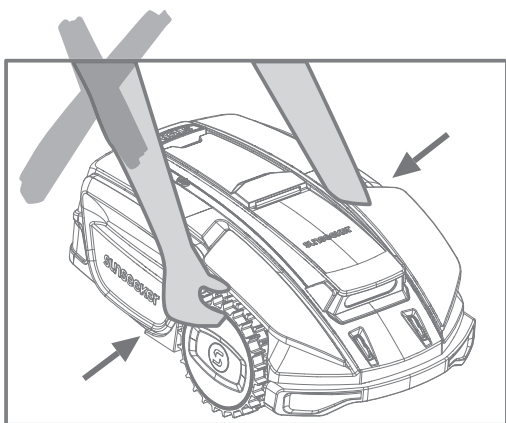
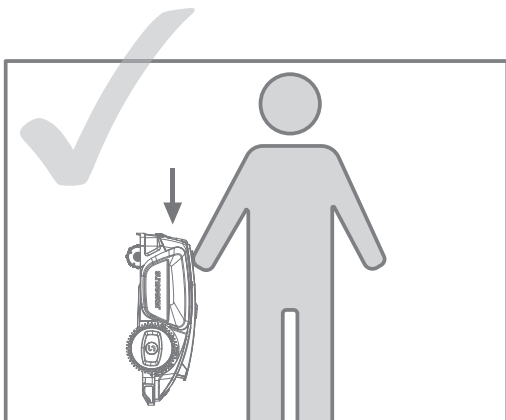

## 6.4 Akumulátor

**A.** Před uskladněním akumulátor plně nabijte, aby nedošlo k jeho nadměrnému vybití a poškození elektrických částí.

**B.** Omezená záruka neochrání před poškozením baterie přílišným vybitím.

**C.** Nenabíjejte akumulátor při teplotách vzduchu nižších než 5 °C nebo vyšších než 40 °C.

**D.** Pokud se akumulátor nabíjí při teplotě vzduchu mezi 18 °C a 25 °C, může se prodloužit jeho životnost a zlepšit jeho výkon.

**E.** Akumulátor funguje nejlépe při běžné pokojové teplotě (20 °C±5 °C).

### Poznámka

- Životnost akumulátoru závisí na četnosti používání výrobku a celkovém počtu pracovních hodin. Pokud je doba provozu na jedno plné nabití výrazně kratší než obvykle nebo trávník není dobře posekaný, doporučujeme akumulátor vyměnit.

### Jak vyměnit akumulátor

**A.** Vypněte sekačku.

**B.** Položte sekačku vzhůru nohama na měkký povrch bez nečistot.

**C.** Křížovým šroubovákem povolte 4 šrouby, které drží přihrádku na akumulátor na místě.

**D.** Odpojte zástrčku.

**E.** Vyjměte akumulátor a vyměňte jej za nový.

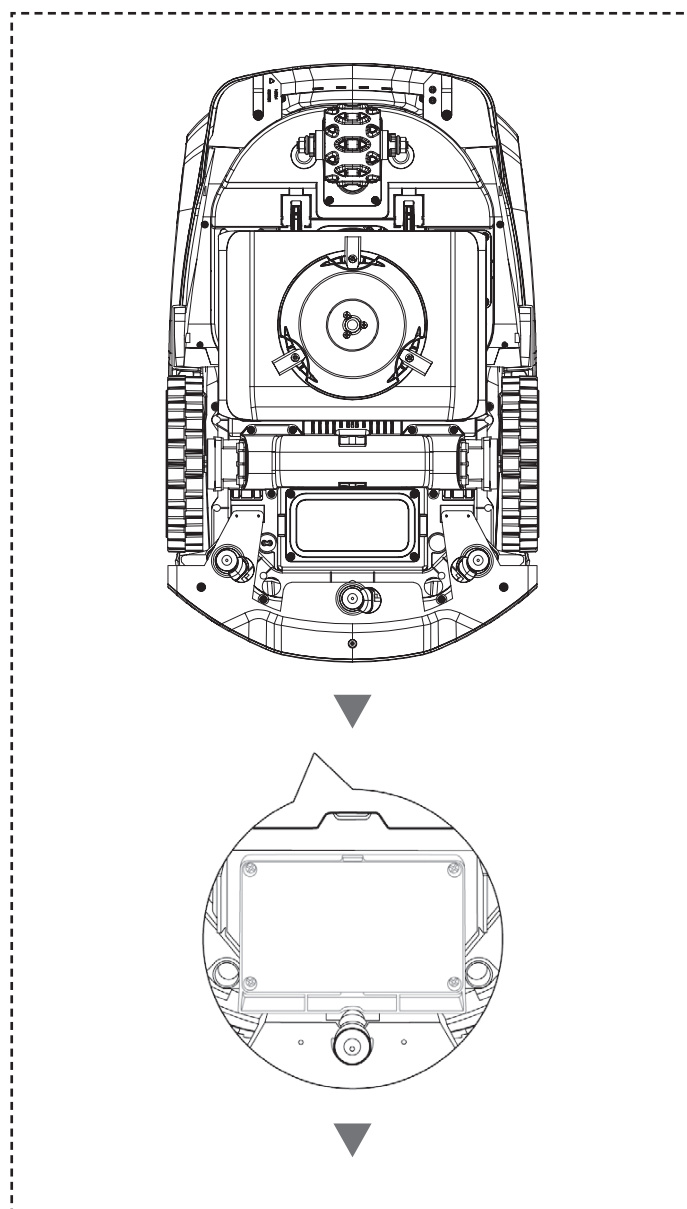

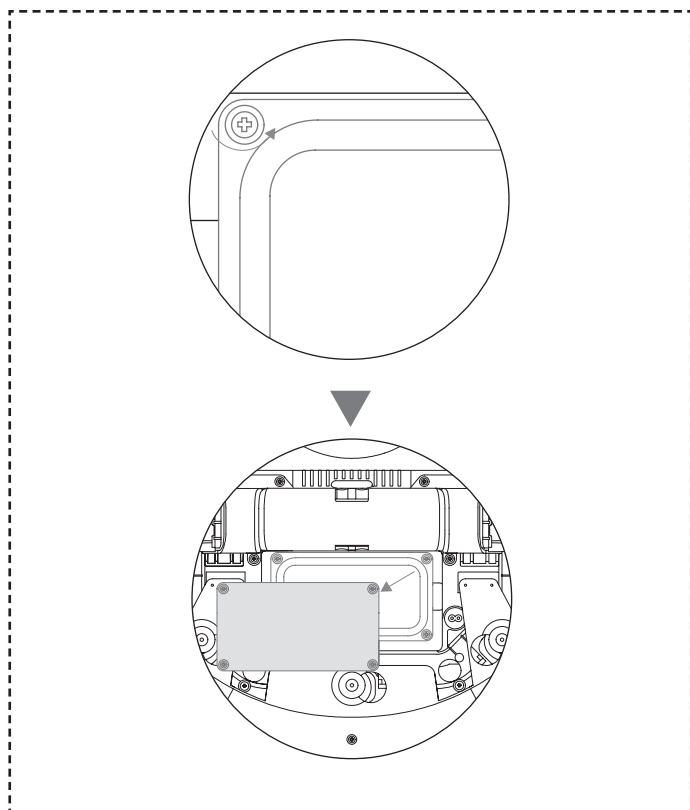

## ! VAROVÁNÍ

- Používejte pouze originální akumulátor nebo akumulátor stejného modelu, jak je specifikováno společností SUNSEEKER. Každá sekačka obsahuje jeden akumulátor.
- V závislosti na konkrétním modelu sekačky je jmenovitá kapacita akumulátoru 5000 mAh nebo 10000 mAh.
- Nepoužívejte nenabíjecí baterie. Pro účely dobíjení akumulátoru používejte pouze odnímatelnou napájecí jednotku dodanou s tímto výrobkem.
- Zabraňte rozbítní nebo demontáži krytu akumulátoru. Zabraňte kontaktu s kovovými předměty, aby nedošlo ke zkratu. Uchovávejte mimo dosah zdrojů tepla, ohně a přímého slunečního záření.
- Další informace o bateriích a elektroodpadu získáte na prodejním místě, na místním nebo regionálním úřadě pro nakládání s odpady nebo ve službě pro likvidaci domovního odpadu.
- Příhrádka na akumulátor se nemá často otevírat. Pokud je nutný nový akumulátor, teprve potom otevřete příhrádku na akumulátor.
- Akumulátor obsahuje elektrolyty. Pokud dojde ke kontaktu uniklého elektrolytu s pokožkou, okamžitě ji omyjte vodou a mýdlem. V případě zasažení očí vyhledejte lékařskou pomoc a okamžitě oči vyplachujte velkým množstvím vody po dobu nejméně 15 minut bez tření.

## 6.5 Napájení

Odpojte napájení:

- A. Před odstraněním ucpání.
- B. Před kontrolou, čištěním nebo prací na stroji.
- C. Po nárazu do cizího předmětu zkontrolujte stroj, zda není poškozený.
- D. Pravidelně kontrolujte kabel, zástrčku, kryt a další části. Pokud zjistíte jakékoli poškození nebo známky stárnutí, okamžitě přestaňte přípravek používat.

## ! VAROVÁNÍ

- NIKDY nepoužívejte k provozu poškozený napájecí zdroj. Aby se předešlo nebezpečí, musí být poškozený napájecí kabel vyměněn výrobcem, jeho servisním zástupcem nebo jinými náležitě kvalifikovanými osobami. Pokud je prodlužovací kabel vadný, vyměňte jej za 10m kabel schválený společností SUNSEEKER.
- NIKDY se nedotýkejte prodlužovacího kabelu nebo poškozeného kabelu, dokud nebyl odpojen od zdroje napájení nebo je stále připojen ke zdroji napájení. Poškozený kabel může způsobit kontakt s elektrickými součástmi.
- Napájecí zdroj by neměl být používán s žádným jiným zařízením nebo baterií, protože to zvyšuje riziko úrazu elektrickým proudem, požáru nebo zranění. Pokud použijete jiný než originální akumulátor, nelze zaručit bezpečnost výrobku.
- Akumulátor NENABÍJEJTE, pokud vytéká.
- Prodlužovací kabel udržujte v dostatečné vzdálenosti od pohyblivých nebezpečných částí, aby nedošlo k poškození kabelů, které by mohlo vést ke kontaktu s částmi pod napětím.

## Doporučení

Sekačku anebo její periferní zařízení připojujte pouze k napájecímu obvodu chráněnému proudovým chráničem (RCD) s vypínacím proudem nejvýše 30 mA.

## 6.6 Skladování

- A. Před uložením sekačky se ujistěte, že je plně nabitá a vypnutá, aby nedošlo k jejímu nadměrnému vybití, které by mohlo vést k jejímu trvalému poškození.
- B. Skladujte na suchém a chladném místě uvnitř. Vystavení slunečnímu záření a extrémním teplotám (horku nebo chladu) urychluje proces stárnutí součástí a může způsobit jejich trvalé poškození.
- C. Udržujte chemické látky a zdroje tepla (kamna, radiátory atd.) mimo dosah sekačky, nabíjecí stanice a zdroje napájení.
- D. Uchovávejte napájecí zdroj na dobře větraném místě a chraňte jej před vlhkostí.

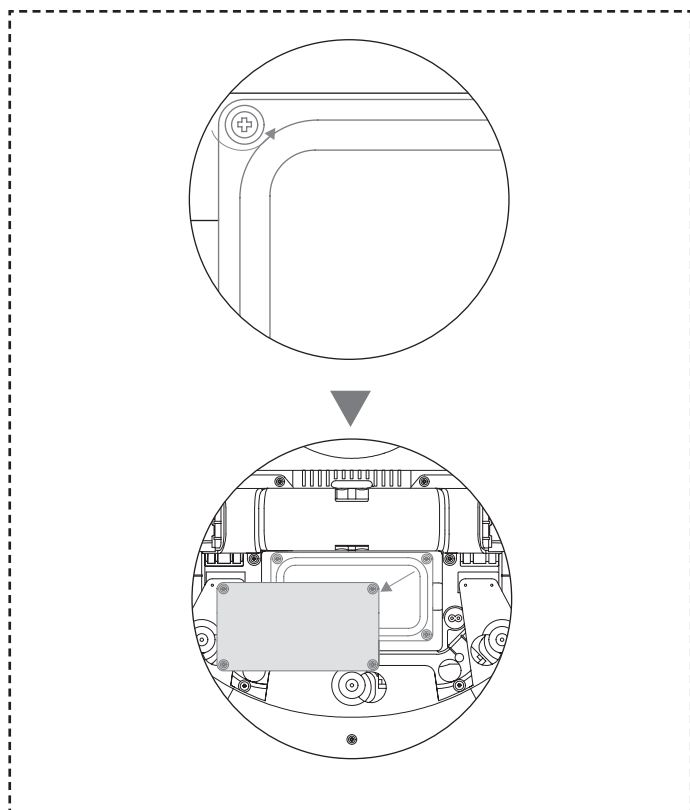

## ! VAROVÁNÍ

- Používejte pouze originální akumulátor nebo akumulátor stejného modelu, jak je specifikováno společností SUNSEEKER. Každá sekačka obsahuje jeden akumulátor.
- V závislosti na konkrétním modelu sekačky je jmenovitá kapacita akumulátoru 5000 mAh nebo 10000 mAh.
- Nepoužívejte nenabíjecí baterie. Pro účely dobíjení akumulátoru používejte pouze odnímatelnou napájecí jednotku dodanou s tímto výrobkem.
- Zabraňte rozbití nebo demontáži krytu akumulátoru. Zabraňte kontaktu s kovovými předměty, aby nedošlo ke zkratu. Uchovávejte mimo dosah zdrojů tepla, ohně a přímého slunečního záření.
- Další informace o bateriích a elektroodpadu získáte na prodejním místě, na místním nebo regionálním úřadě pro nakládání s odpady nebo ve službě pro likvidaci domovního odpadu.
- Příhrádka na akumulátor se nemá často otevírat. Pokud je nutný nový akumulátor, teprve potom otevřete příhrádku na akumulátor.
- Akumulátor obsahuje elektrolyty. Pokud dojde ke kontaktu uniklého elektrolytu s pokožkou, okamžitě ji omyjte vodou a mýdlem. V případě zasažení očí vyhledejte lékařskou pomoc a okamžitě oči vyplachujte velkým množstvím vody po dobu nejméně 15 minut bez tření.

## 6.5 Napájení

Odpojte napájení:

- A. Před odstraněním ucpání.
- B. Před kontrolou, čištěním nebo prací na stroji.
- C. Po nárazu do cizího předmětu zkontrolujte stroj, zda není poškozený.
- D. Pravidelně kontrolujte kabel, zástrčku, kryt a další části. Pokud zjistíte jakékoli poškození nebo známky stárnutí, okamžitě přestaňte přípravek používat.

## ! VAROVÁNÍ

- NIKDY nepoužívejte k provozu poškozený napájecí zdroj. Aby se předešlo nebezpečí, musí být poškozený napájecí kabel vyměněn výrobcem, jeho servisním zástupcem nebo jinými náležitě kvalifikovanými osobami. Pokud je prodlužovací kabel vadný, vyměňte jej za 10m kabel schválený společností SUNSEEKER.
- NIKDY se nedotýkejte prodlužovacího kabelu nebo poškozeného kabelu, dokud nebyl odpojen od zdroje napájení nebo je stále připojen ke zdroji napájení. Poškozený kabel může způsobit kontakt s elektrickými součástmi.
- Napájecí zdroj by neměl být používán s žádným jiným zařízením nebo baterií, protože to zvyšuje riziko úrazu elektrickým proudem, požáru nebo zranění. Pokud použijete jiný než originální akumulátor, nelze zaručit bezpečnost výrobku.
- Akumulátor NENABÍJEJTE, pokud vytéká.
- Prodlužovací kabel udržujte v dostatečné vzdálenosti od pohyblivých nebezpečných částí, aby nedošlo k poškození kabelů, které by mohlo vést ke kontaktu s částmi pod napětím.

## Doporučení

Sekačku anebo její periferní zařízení připojujte pouze k napájecímu obvodu chráněnému proudovým chráničem (RCD) s vypínacím proudem nejvýše 30 mA.

## 6.6 Skladování

- A. Před uložením sekačky se ujistěte, že je plně nabitá a vypnutá, aby nedošlo k jejímu nadměrnému vybití, které by mohlo vést k jejímu trvalému poškození.
- B. Skladujte na suchém a chladném místě uvnitř. Vystavení slunečnímu záření a extrémním teplotám (horku nebo chladu) urychluje proces stárnutí součástí a může způsobit jejich trvalé poškození.
- C. Udržujte chemické látky a zdroje tepla (kamna, radiátory atd.) mimo dosah sekačky, nabíjecí stanice a zdroje napájení.
- D. Uchovávejte napájecí zdroj na dobře větraném místě a chraňte jej před vlhkostí.

## VAROVÁNÍ

- Pokud se očekává bouřka, odpojte napájecí zdroj ze zásuvky. Odpojte všechny vodiče a kabely připojené k nabíjecí stanici. Znovu se připojte, až přestane hrozit bouřka.

### Dodatečné požadavky na zimní skladování

#### Sekačka:

- A. Před uskladněním sekačku důkladně vyčistěte.
- B. Zkontrolujte součásti podléhající opotřebení, jako jsou nože.
- C. Pokud jsou ve špatném stavu, opravte je nebo vyměňte.
- D. Sekačku skladujte na suchém a nezamrzajícím místě, přičemž musí stát na všech kolech, nejlépe v původním obalu.

#### Nabíjecí stanice:

- A. Odpojte od nabíjecí stanice a odpojte napájecí zdroj ze zásuvky.
- B. Pokud okolní teplota klesne pod  $-20\text{ }^{\circ}\text{C}$ , přeneste nabíjecí stanici dovnitř.

## 6.7 Recyklace a likvidace po skončení životnosti

Tento výrobek NENÍ domovní odpad. Informace o recyklaci získáte na obecním úřadě, v prodejním místě nebo v domovní odpadové službě.

## VAROVÁNÍ

- Tento výrobek by neměl být ukládán na skládku, spalován ani kombinován s běžným domácím odpadem. Elektrické součásti mohou způsobit nebezpečí nebo vážné poškození.

## 7. Často kladené dotazy a řešení problémů

### 7.1 Chybová zpráva

Kód LED	Zpráva aplikace	Řešení
E1	Robot mimo pracovní zónu	<ol style="list-style-type: none"> <li>1. Zkontrolujte, zda se stroj nachází mimo mapu. Přivezte jej zpět a překontrolujte instalaci.</li> <li>2. Potvrďte, zda uživatel přesunul anténu nebo nabíjecí stanici. Pohyblivá anténa musí začít pracovat z nabíjecí stanice. Přesun nabíjecí stanice bude vyžadovat přemapování.</li> <li>3. Zkontrolujte, zda je anténa správně nainstalována a zda nejsou přítomny nějaké překážky.</li> <li>4. Zkontrolujte, zda není stroj zablokován.</li> <li>5. Zkontrolujte, zda mezi anténou a strojem nejsou nějaké velké překážky, které blokují signál.</li> </ol>
E2	Chyba nadproudu motoru levého kola (zablokovaný)	Motor levého kola se zasekl, odstraňte překážky.
	Chyba nadproudu motoru pravého kola (zablokovaný)	Motor pravého kola se zasekl, odstraňte překážky.
E3	Chyba nadproudového motoru (zablokovaný) žacího ústrojí	Motor žacího ústrojí se zasekl, odstraňte překážky.
E4	Robotický nárazník se zasekl	Zkontrolujte, zda nárazník zůstal na správném místě. Zkuste jej umístit zpět.
E5	Robot je zvednutý	<ol style="list-style-type: none"> <li>1. Zkontrolujte, zda byl stroj zvednut.</li> <li>2. Zkontrolujte, zda je stroj zaseknutý a E5 přední kolo je zavěšené.</li> </ol>
E6	Robot se převrátil	Zkontrolujte, zda je stroj převrácený.
E7	Robot se naklonil	Zkontrolujte, zda je stroj umístěn na nerovném povrchu.
E8	Selhání při připojení k nabíjecí stanici během nabíjení	<ol style="list-style-type: none"> <li>1. Nevyčištěné nabíjecí kontakty na sekačce nebo nabíjecí stanici, vyčistěte je alkoholem.</li> <li>2. Zkontrolujte, zda kontrolka na nabíjecí stanici svítí, možná je nabíjecí stanice bez napájení.</li> <li>3. Zkontrolujte, zda je nabíjecí stanice nainstalována na rovném povrchu. Pokud je nerovnoměrná, upravte polohu nabíjecí stanice.</li> <li>4. Potvrďte, zda uživatel přesunul anténu nebo nabíjecí stanici. Pohyblivá anténa musí začít pracovat z nabíjecí stanice. Přesun nabíjecí stanice bude vyžadovat přemapování.</li> <li>5. Zkontrolujte, zda se před nabíjecí stanicí nenachází nějaké překážky. Pokud jsou na cestě nějaké překážky, odstraňte je.</li> <li>6. Zkontrolujte, zda je anténa správně nainstalována a zda nejsou přítomny nějaké překážky.</li> <li>7. Zkontrolujte, zda stroj nemá překážku v oblasti nabíjecí stanice.</li> <li>8. Zkontrolujte, zda mezi anténou a strojem nejsou nějaké velké překážky, které blokují signál.</li> <li>9. Kód QR na nabíjecí stanici je znečištěný nebo poškozený, zkuste jej vyčistit nebo si objednejte nový v servisním středisku.</li> <li>10. Zkontrolujte, zda nevypadl magnetický proužek ve spodní části podlahy, a vraťte jej zpět.</li> </ol>
E9	Robot uvězněn	<ol style="list-style-type: none"> <li>1. Zkontrolujte, zda kolem stroje není příliš mnoho překážek.</li> <li>2. Robot vstoupil do úzkého prostoru a nemůže se dostat ven.</li> <li>3. V této oblasti dochází k vizuálnímu zkreslení. Pomocí funkce bezpečné zóny ignorujte výsledky vizuálního rozpoznávání.</li> <li>4. Sekačka prokluzuje.</li> </ol>
	Chyba mimo stanici	
	Časový limit mimo stanici	
E10	Aktualizace firmwaru se nezdařila	<ol style="list-style-type: none"> <li>1. Zkontrolujte, zda není signál Wi-Fi velmi slabý.</li> <li>2. Zkontrolujte, zda se stroj nabíjí na nabíjecí stanici.</li> </ol>
E12	Aktualizace firmwaru se nezdařila	<ol style="list-style-type: none"> <li>1. Umístěte přístroj na nabíjecí stanici, abyste zjistili, zda jej lze plně nabít.</li> <li>2. Zkontrolujte kontrolky na nabíjecí stanici, zda je v nabíjecí stanici elektřina.</li> <li>3. Zkontrolujte, zda kontakty nabíjecí stanice a sekačky nejsou zkorodované. Vyčistěte tyto kontakty alkoholem.</li> </ol>

K ó d LED	Zpráva aplikace	Řešení
E13	Abnormální nabíjení	<ol style="list-style-type: none"> <li>1. Nevyčištěné nabíjecí kontakty na sekačce nebo nabíjecí stanici, vyčistěte je alkoholem.</li> <li>2. Zkontrolujte, zda kontrolka na nabíjecí stanici svítí, možná je nabíjecí stanice bez napájení.</li> <li>3. Zkontrolujte, zda je nabíjecí stanice nainstalována na rovném povrchu. Pokud je nerovnoměrná, upravte polohu nabíjecí stanice.</li> </ol>
E14	Aktuální oblast mapy je příliš velká a přesahuje maximální pracovní oblast podporovanou robotem	Sestavte novou mapu v rámci nominálního rozsahu schopností produktu.
E17	Plán trasy selhal, zkontrolujte, zda se kolem robota nenacházejí žádné překážky	<ol style="list-style-type: none"> <li>1. Zkontrolujte, zda kolem stroje není příliš mnoho překážek.</li> <li>2. Robot vstoupil do úzkého prostoru a nemůže se dostat ven.</li> <li>3. V této oblasti dochází k vizuálnímu zkreslení. Pomocí funkce bezpečné zóny ignorujte výsledky vizuálního rozpoznávání.</li> <li>4. Potvrďte, zda je nabíjecí stanice mimo mapu a zákazník nevybuduje koridor od stanice do mapy.</li> <li>5. Pokuste se přestavět koridory mezi různými oblastmi a znovu postavte spojovací koridory mezi nabíjecími stanicemi a mapou, pokud je oblast mimo mapu.</li> </ol>
	Časový limit pro nalezení nabíjecí stanice	<ol style="list-style-type: none"> <li>1. Potvrďte, zda uživatel přesunul anténu nebo nabíjecí stanici. Pohyblivá anténa musí začít pracovat z nabíjecí stanice. Přesun nabíjecí stanice bude vyžadovat přemapování.</li> <li>2. Zkontrolujte, zda se stroj nezasekl a zda kola neprokluzují.</li> <li>3. Zkontrolujte, zda je anténa správně nainstalována a zda nejsou přítomny nějaké překážky.</li> <li>4. Zkontrolujte, zda stroj nemá překážku v oblasti nabíjecí stanice.</li> <li>5. Zkontrolujte, zda mezi anténou a strojem nejsou nějaké velké překážky, které blokují signál.</li> </ol>
E18	Nízký stav nabití akumulátoru, robot nemůže začít pracovat	Zkontrolujte, zda není akumulátor příliš vybitý, a nechte jej pracovat až po úplném nabití.
E19	Konfigurace sítě se nezdařila	<ol style="list-style-type: none"> <li>1. Na zadní straně stroje jsou 4 kódy QR a při přidávání stroje je třeba vybrat první kód QR.</li> <li>2. Zkontrolujte, zda je na telefonu zapnuta funkce Bluetooth a zda je v dosahu 1 metr od přístroje.</li> <li>3. Zadal jste správné heslo pro spuštění, které je ve výchozím nastavení 0000.</li> <li>4. Je wifi 2,4 GHz? Náš produkt podporuje pouze 2,4 GHz wifi.</li> <li>5. Je heslo WiFi správné? Zkontrolujte to dvakrát.</li> </ol>
E21	RTK se inicializuje, čekejte	<ol style="list-style-type: none"> <li>1. Právě se zapnul? Restartování stroje trvá několik minut, než se dokončí inicializační proces.</li> <li>2. Zkontrolujte, zda je anténa správně nainstalována a zda nejsou přítomny nějaké překážky.</li> <li>3. Zkontrolujte, zda není stroj zablokován.</li> <li>4. Zkontrolujte, zda mezi anténou a strojem nejsou nějaké velké překážky, které blokují signál.</li> </ol>
E22	Přední kamera je zakryta	Před spuštěním kameru otřete.
E23	Chyba prázdné mapy	Před zahájením si vytvořte mapu.
E24	Chybějící signál antény	<ol style="list-style-type: none"> <li>1. Zkontrolujte, zda je anténa napájena.</li> <li>2. Zkontrolujte, zda mezi anténou a strojem nejsou nějaké velké překážky, které blokují signál.</li> <li>3. Zkuste znovu připojit anténu přes aplikaci.</li> </ol>
E25	Mapování se nezdařilo	<ol style="list-style-type: none"> <li>1. Zkontrolujte, zda je trasa, kterou jedete, uzavřena.</li> <li>2. Zkontrolujte, zda je stroj online.</li> <li>3. Zkontrolujte, zda je anténa správně nainstalována a zda nejsou přítomny nějaké překážky.</li> <li>4. Zkontrolujte, zda není stroj zablokován.</li> <li>5. Zkontrolujte, zda mezi anténou a strojem nejsou nějaké velké překážky, které blokují signál.</li> </ol>

Kód LED	Zpráva aplikace	Řešení
E26	Kalibrace RTK se nezdařila	<ol style="list-style-type: none"> <li>1. Zkontrolujte, zda je anténa správně nainstalována a zda nejsou přítomny nějaké překážky.</li> <li>2. Zkontrolujte, zda není stroj zablokován.</li> <li>3. Zkontrolujte, zda mezi anténou a strojem nejsou nějaké velké překážky, které blokují signál.</li> <li>4. Zkontrolujte, zda se stroj nezasekl, odstraňte případné překážky a restartujte jej.</li> </ol>
BP	Chyba teploty akumulátoru	Pokud je okolní teplota příliš vysoká nebo příliš nízká, počkejte, dokud se teplota nevrátí do normálu, a teprve poté nechte sekačku pracovat.
ZÁMEK	Chyba PIN kódu, robot zamčen	<ol style="list-style-type: none"> <li>1. Zadejte správné heslo.</li> <li>2. Pokud heslo zapomenete, můžete ho obnovit na 0000 obnovením továrního nastavení prostřednictvím aplikace.</li> <li>3. Pokud není mobilní aplikace připojena ke stroji, obraťte se na servisní středisko.</li> </ol>
NA	Nelze se dostat do jiných pracovních oblastí, vrátí se do nabíjecí stanice	<ol style="list-style-type: none"> <li>1. Zkontrolujte, zda kolem stroje není příliš mnoho překážek.</li> <li>2. Robot vstoupil do úzkého prostoru a nemůže se dostat ven.</li> <li>3. V této oblasti dochází k chybné vizuální identifikaci. K ignorování výsledků vizuálního rozpoznání použijte funkci bezpečné zóny.</li> <li>4. Pokuste se přestavět koridory mezi různými oblastmi a znovu postavit spojovací koridory mezi nabíjecími stanicemi a mapou, pokud je oblast mimo mapu.</li> </ol>
	Nabíjení není dokončeno, naplánovaný úkol nebyl proveden	Úloha plánu se neprovádí z důvodu nabíjení, počkejte, dokud se akumulátor plně nenabije.
	Chyba polohy antény	<ol style="list-style-type: none"> <li>1. Zkontrolujte, zda je anténa správně nainstalována a zda nejsou přítomny nějaké překážky.</li> <li>2. Zkontrolujte, zda není stroj zablokován.</li> <li>3. Zkontrolujte, zda mezi anténou a strojem nejsou nějaké velké překážky, které blokují signál.</li> </ol>
	Abnormalita nabíjecí stanice při práci	<ol style="list-style-type: none"> <li>1. Potvrďte, zda uživatel přesunul anténu nebo nabíjecí stanici. Pohyblivá anténa musí začít pracovat z nabíjecí stanice. Přesun nabíjecí stanice bude vyžadovat přemapování.</li> <li>2. Zkontrolujte, zda je anténa správně nainstalována a zda nejsou přítomny nějaké překážky.</li> <li>3. Zkontrolujte, zda stroj nemá překážku v oblasti nabíjecí stanice.</li> <li>4. Zkontrolujte, zda mezi anténou a strojem nejsou nějaké velké překážky, které blokují signál.</li> </ol>
Err	Nesprávné heslo	<ol style="list-style-type: none"> <li>1. Obnovte heslo přes aplikaci.</li> <li>2. Pro vyřešení kontaktujte servisní středisko.</li> </ol>
Minutové odpočítávání	Zpoždění kvůli dešti ještě neskončilo, nemohu začít pracovat automaticky	Naplánovaný úkol se neprovedl z důvodu zpoždění kvůli dešti. Chcete-li vypnout funkci zpoždění kvůli dešti, musíte počkat, až skončí odpočítávání deště.
STOP	MCU je v režimu „STOP“, zařízení nemůže pracovat. Pokud chcete restartovat, klikněte na „START“ a „OK“ na ovládacím panelu	<ol style="list-style-type: none"> <li>1. Pokud jste již dříve stiskli tlačítko stop, musíte pro restartování kliknout na „START“ a „OK“.</li> <li>2. Zkontrolujte, zda není červené tlačítko stop zaseknuté, kliknutím na „START“ a „OK“ restartujte po dokončení čištění.</li> </ol>
EE	Komunikace s displejovým panelem selhala	Obraťte se na servisní středisko a požádejte o pomoc.
	Selhání komunikace motoru	
	Selhání připojení magnetického senzoru	
	Chyba komunikace IMU	
	Anomálie dat IMU	
	Selhání komunikace modulu RTK	

Pokyny, jak postupovat v případě abnormálních vibrací:

- A. Vypněte stroj.
- B. Otočte stroj o 180 stupňů.
- C. Zkontrolujte stav nožů, zda nejsou poškozené nebo nefunkční.
- D. Doporučujeme vyměnit všechny tři lopatky.
- E. Otočte stroj zpět a začněte pracovat.

## 7.2 Odstraňování problémů

Pokud se setkáte s jakýmkoli problémy, běžnými problémy a dotazy souvisejícími s výrobkem nebo aplikací, podívejte se na články s nejčastějšími dotazy na oficiálních webových stránkách Sunseeker ([www.sunseekertech.com](http://www.sunseekertech.com)) nebo v části „Nápověda a zpětná vazba“ v aplikaci.

## 8. Důležitá informace

### 8.1 Ochrana osobních údajů

#### Zpracování osobních údajů v rámci Platform S

- Kdo a proč?

Když se zaregistrujete a používáte Sunseeker Platform S, Sunseeker (nebo „my“) jako správce bude zpracovávat vaše osobní údaje. Vaše osobní údaje budeme zpracovávat za účelem:

1. Poskytnout vám připojení k platformě S nebo vám takovou službu nabídnout. Právním základem je, že zpracování je nezbytné pro plnění smlouvy, kterou jste s námi uzavřeli, nebo pro provedení kroků před uzavřením smlouvy s námi.
2. Dále rozvíjet a zlepšovat naše výrobky a služby. Právním základem je náš oprávněný zájem na vývoji a zlepšování našich výrobků a služeb.
3. Umožnit konektivitu Platformy S (Internet of Things): používat partnerské integrace (například chytré asistenty, včetně hlasových zařízení); používat platformy pro připojení k platformě S k zařízením, aplikacím a službám třetích stran; a vytvořit si vlastní integraci chytré domácnosti. Právním základem je, že zpracování je nezbytné pro plnění smlouvy, kterou jste s námi uzavřeli.
4. Poskytnout vám relevantní informace týkající se vašich zkušeností s platformou S. Právním základem je náš oprávněný zájem informovat vás o konkrétních výrobcích a službách a jejich funkcích.
5. Poskytnout vám podporu a řešení problémů ohledně Platformy S. Právním základem je, že zpracování je nezbytné pro plnění smlouvy, kterou jste s námi uzavřeli.

Pokud jste nám dali souhlas (v takovém případě je právním základem váš souhlas), můžeme vaše osobní údaje zpracovávat také pro následující účely:

1. Zasílat vám přizpůsobené reklamy a informační bulletiny o našich výrobcích a službách.
2. Zasílat vám zákaznické průzkumy a analyzovat vámi poskytnuté údaje, jak je podrobněji popsáno v takové komunikaci.

Vaše údaje budou zpracovávány po dobu, po kterou je společnost Sunseeker potřebuje k výše uvedeným účelům, v žádném případě však ne déle, než povolují platné zákony.

- Jaké osobní údaje zpracováváme?

Můžeme zpracovávat následující osobní údaje:

1. Osobní údaje: jméno a příjmení, státní příslušnost, jazykové preference;
2. Kontaktní údaje: e-mailová adresa, poštovní adresa;
3. Informace o účtu: věk účtu, heslo, číslo účtu;
4. Další data související s vaší platformou S: název sekačky, názvy párování, akce spouštěné pomocí integrace partnerů a informace o zařízeních.

- Použití údajů o poloze

Některé naše služby fungují pouze tehdy, pokud můžeme určit polohu vaší sekačky (např. zobrazení počasí). Pokud nám sdělíte polohu sekačky, údaje se uloží jako součást vašeho profilu a mohou být odeslány třetím stranám v pseudonymizované podobě za účelem poskytnutí příslušné služby (např. zaparkování sekačky v případě silného deště).

### 8.2 Omezená záruka

Tato omezená záruka se vztahuje pouze na vady materiálu nebo zpracování výrobku a jeho součástí při používání za běžných, obvyklých podmínek. Pokud se vyskytne závada, na kterou se vztahuje tato omezená záruka, společnost Sunseeker nebo její autorizovaní zástupci podle vlastního uvážení opraví nebo vymění vadný výrobek nebo součásti v souladu s touto omezenou zárukou. Platná záruční doba začíná běžet dnem původního nákupu od společnosti Sunseeker nebo autorizovaného prodejce, distributora nebo dealera společnosti Sunseeker.

Záruční podmínky

**Registrace:** Zaregistrujte výrobek online na [www.sunseekertech.com](http://www.sunseekertech.com) do 30 dnů od nákupu a získáte 36 měsíční záruku. Bez registrace platí 24měsíční záruka.

**Záruka na akumulátor:** Akumulátory jsou kryty pouze po dobu 24 měsíců bez ohledu na online registraci.

**Správné použití:** Výrobek nesmí být nesprávně používán, zneužíván, zanedbáván, měněn, upravován nebo opravován jinou osobou než autorizovaným servisním střediskem.

**Schválené díly:** S tímto výrobkem lze používat pouze příslušenství a díly schválené společností Sunseeker.

**Nekomerční použití:** Výrobek nesmí být používán pro obchodní, profesionální nebo nájemní účely.

**Prevence škod:** Výrobek nesmí být poškozen cizími předměty, látkami nebo nehodami.

**Podmínky skladování:** Baterie a výrobek musí být skladovány uvnitř, pokud je venkovní teplota nižší než 0 °C.

Výjimky ze záruky

**Běžné opotřebení:** Záruka se nevztahuje na součásti, které se při běžném používání přirozeně opotřebovávají, jako jsou například nože.

**Neoprávněná údržba:** Poškození, poruchy nebo selhání v důsledku neoprávněné nebo nesprávné údržby, manipulace nebo přetížení jsou vyloučeny.

**Poškození vysokotlakou myčkou:** Na poškození způsobené působením vysokotlakého mytí se pojištění nevztahuje.

Chcete-li uplatnit záruční reklamaci, musíte předložit doklad o nákupu ve formě platné účtenky, na které je uvedeno datum a místo nákupu.

Tato záruka doplňuje vaše zákonná práva a nevztahuje se na příslušenství dodávané s výrobkem. Na všechny opravy a náhradní výrobky se vztahuje omezená záruka po zbytek původní záruční doby od data nákupu.

### 8.3 Odmítnutí odpovědnosti

Zákazníkům poskytujeme poprodejní služby s výjimkou následujících případů:

1. Poškození způsobená nevýrobními faktory, mimo jiné chybami uživatele.
2. Poškození způsobené neoprávněnou úpravou, demontáží nebo otevřením krytu v rozporu s oficiálními pokyny nebo příručkami.
3. Poškození způsobené nesprávnou instalací, nesprávným používáním nebo provozem, který není v souladu s oficiálními pokyny nebo příručkami.
4. Poškození způsobené neautorizovaným poskytovatelem služeb.
5. Poškození způsobené neoprávněnou úpravou obvodů anebo nesprávnou kombinací nebo nesprávným používáním akumulátoru a nabíječky.
6. Poškození způsobené uživateli, kteří nedodržují pokyny a doporučení v návodu.
7. Škody způsobené provozem ve špatných podmínkách na trávníku (např. velké louže při nesprávném nastavení omezených ploch, místa s množstvím kamenů pokrývajících povrch trávníku atd.)
8. Poškození způsobené provozem výrobku v prostředí s elektromagnetickým rušením, včetně důlních oblastí nebo blízkosti vysílacích věží, vysokonapěťových vedení, rozvoden atd.
9. Poškození způsobené provozem výrobku v prostředí, kde dochází k rušení jinými bezdrátovými zařízeními, jako jsou vysílače, video-downlinky, signály Wi-Fi atd.
10. Škody způsobené problémy se spolehlivostí nebo kompatibilitou při použití neautorizovaných dílů třetích stran.
11. Poškození způsobené provozem přístroje s nedostatečně nabitým nebo vadným akumulátorem.
12. Škody způsobené nepředvídatelnými faktory, jako jsou srážky s autem, útoky divokých zvířat, záplavy atd.

Tento obsah se může změnit bez předchozího upozornění.

VAROVÁNÍ pro knoflíkové nebo mincové baterie:

- a) Použité akumulátory vyjměte a ihned recyklujte nebo zlikvidujte v souladu s místními předpisy a uchovávejte je mimo dosah dětí.
- b) Akumulátor NEVYHAZUJTE do domácího odpadu ani je nespalujte.
- c) I použité akumulátory mohou způsobit vážné zranění nebo smrt.
- d) Zavolejte na místní toxikologické středisko, kde vám poskytnou informace o léčbě.
- e) Typ akumulátoru: CR2032.
- f) Jmenovité napětí: 3,0 V.
- g) Nenabíjecí baterie se nesmí dobíjet.
- h) Nevybíjejte je násilím, nenabíjejte, nerozebírejte, nezahřívejte nad (výrobce stanovenou teplotní hodnotu) ani nespalujte. V takovém případě může dojít ke zranění v důsledku odvětrání, úniku nebo výbuchu s následkem chemických popálenin.
- i) Výrobek obsahuje nevyměnitelný knoflíkový článek.



# ES prohlášení o shodě

Výrobce:

Zhejiang Sunseeker Industrial Co., Ltd.

988 Jinde Rd. Jiangdong Industrial Park, Jinhua, Zhejiang 321000 P.R. ČÍNA

**Prohlašuje a přebírá odpovědnost za to, že výrobek:**

**Název značky:** SUNSEEKER, sunseeker elite

**Název výrobku:** Robotická sekačka na trávu

**Model:** RMX1602N20V-DFSJZD

**Splňují následující směrnice:**

1. Směrnice o rádiových zařízeních (2014/53/EU)
2. Směrnice o strojních zařízeních (2006/42/ES)
3. Směrnice RoHS (2011/65/EU) a pozměňující směrnice ((EU)2015/863)
4. Nařízení o bateriích (EU) 2023/1542

**Shoda s těmito směrnici byla u tohoto výrobku posouzena na základě prokázání shody s následujícími harmonizovanými normami nebo technickými specifikacemi:**

EN 50636-2-107: 2015+A1:2018+A2: 2020+A3: 2021

EN 60335-1:2012+A11:2014+A13:2017+ A1:2019 + A2:2019+ A14:2019+A15:2021

ENIEC55014-1:2021

ENIEC55014-2:2021

ENIEC61000-3-2:2019+A1:2021+A2:2024

EN61000-3-3:2013+A1:2019+A2:2021

EN301489-1V2.2.3

EN301489-3V2.3.2

EN301489-17V3.3.1

EN301489-19V2.2.1

EN301489-52V1.2.1

EN301511V12.5.1

EN301908-1V15.2.1

EN301908-13V13.2.1

EN303413V1.2.1

EN300220-2V3.1.1

EN300328V2.2.2

EN62311:2008

ENIEC62311:2020

EN62321-1:2013

ENIEC62321-2:2021

EN62321-3-1:2014

EN62321-8:2017

EN62321-4:2014/A1:2017

EN62321-5:2014

EN62321-7-1:2015

EN62321-7-2:2017

EN62321-6:2015

EN62321-8:2017

IEC62133-2:2017+A1:2021

EN18031-1:2024

EN18031-2:2024

## Informace o expozici rádiovým vlnám

Toto zařízení bylo testováno a splňuje platné limity pro vystavení rádiovým frekvencím (RF).

Toto zařízení musí být instalováno a provozováno v souladu s dodanými pokyny a antény použité pro tento vysílač musí být instalovány tak, aby byla zajištěna vzdálenost alespoň 20 cm od všech osob, a nesmí být umístěny společně s jinou anténou nebo vysílačem.

**Toto prohlášení bylo vydáno na výhradní odpovědnost výrobce.**

**Předmět prohlášení je v souladu s příslušnými harmonizačními právními předpisy Unie.**

Podepsáno za a jménem:

Zhejiang Sunseeker Industrial Co., Ltd.

Místo: Jinhua, Zhejiang P.R. ČÍNA

Datum: 09.12.2024

Jméno: Harry Ran

Podpis: 

Název: Hlavní inženýr

Autorizovaný zástupce:

Sunseeker Intelligent Technology SE

Theodorstrasse 41M1

22761 Hamburg

Hans-Peter Kübler

Výkonný ředitel

# Obsah

<b>1. Bezpečnosť a predpisy .....</b>	<b>325</b>
1.1 Všeobecné informácie .....	325
1.2 Všeobecné bezpečnostné pokyny .....	325
1.3 Bezpečnostné pokyny pre inštaláciu .....	326
1.4 Bezpečnostné pokyny pre každodennú prevádzku.....	327
1.5 Bezpečnostné pokyny pre údržbu.....	327
1.6 Bezpečnosť akumulátoru .....	327
<b>2. Symboly a nálepky .....</b>	<b>327</b>
<b>3. Obsah a špecifikácia .....</b>	<b>329</b>
3.1 Obsah balenia.....	329
3.2 Časti a funkcie.....	330
3.3 Špecifikácie.....	331
<b>4. Inštalácia a mapovanie.....</b>	<b>332</b>
4.1 Prípravy .....	333
4.2 Inštalácia nabíjacej stanice.....	333
4.3 Inštalácia antény .....	334
4.4 Aktivácia kosačky .....	335
4.5 Pripojenie aplikácie.....	336
4.6 Mapovanie.....	336
<b>5. Denná prevádzka .....</b>	<b>340</b>
5.1 Displej a ovládanie na kosačke.....	340
5.2 Zmena PIN kódu .....	340
5.3 Nastavenie plánu .....	341
5.4 Úvod k aplikácii.....	342
5.5 IoT .....	343
5.6 Vyhýbanie sa prekážkam.....	344
<b>6. Údržba.....</b>	<b>344</b>
6.1 Čistenie.....	344
6.2 Výmena čepelí.....	345
6.3 Doprava.....	346
6.4 Akumulátor.....	346
6.5 Napájanie.....	347
6.6 Skladovanie.....	347
6.7 Recyklácia a likvidácia po skončení životnosti.....	348
<b>7. Časté otázky a riešenie problémov.....</b>	<b>349</b>
7.1 Chybové hlásenie.....	349
7.2 Odstraňovanie porúch.....	352
<b>8. Dôležité informácie.....</b>	<b>353</b>
8.1 Ochrana osobných údajov.....	353
8.2 Obmedzená záruka.....	353
8.3 Vylúčenie zodpovednosti.....	354
8.4 Kontaktujte nás.....	354

# 1. Bezpečnosť a predpisy

## 1.1 Všeobecné informácie

### DÔLEŽITÉ

**PRED POUŽITÍM SI POZORNE PREČÍTAJTE  
UCHOVAJTE NA BUDÚCE POUŽITIE**

### Určené použitie

Tento záhradný výrobok je určený len na kosenie trávniku, automatické kosenie trávy v záhrade kedykoľvek počas dňa. Akékoľvek použitie nad rámec určeného účelu môže predstavovať nebezpečenstvo, potenciálne spôsobiť ujmu na zdraví alebo poškodenie majetku. Na zaistenie bezpečnosti a prevenciu nehôd je nevyhnutné prísne dodržiavať špecifikované pokyny.

### Použitie v rozpore s určeným použitím

Tento záhradný výrobok nie je určený na používanie deťmi mladšími ako 14 rokov alebo osobami so zníženými fyzickými, zmyslovými alebo duševnými schopnosťami, alebo s nedostatkom skúseností a znalostí, pokiaľ nie sú pod dohľadom osoby zodpovednej za ich bezpečnosť alebo nie sú poučené o používaní výrobku.

Nesprávne používanie zahŕňa, ale nie je obmedzené na, prepravu ľudí, detí alebo zvierat na stroji; vozenie sa na stroji; používanie stroja na ťahanie alebo tlačenie bremien; a použitie stroja na kosenie netrávovej vegetácie.

**Zvyškové riziká** – Pri vykonávaní údržby alebo výmene čepelí noste ochranné rukavice a okuliare, aby nedošlo k poraneniu.

Nepredlžujte kábel medzi napájacou jednotkou a nabíjacou stanicou.



## VAROVANIE

- Nedotýkajte sa nebezpečných pohyblivých častí, kým sa úplne nezastavia.
- Napájací kábel, napájací zdroj, predlžovací kábel a všetky ostatné elektrické káble, ktoré nepatria k produktu, uchovávajte mimo oblasti rezu, aby ste zachovali ich vzdialenosť od nebezpečných pohyblivých častí a zabránili poškodeniu káblov, ktoré môžu prísť do kontaktu s časťami pod prúdom. Pri nedodržaní pokynov v návode hrozí nebezpečenstvo ohrozenia života obsluhy alebo okolostojacich osôb.
- Automatická kosačka na trávu! Držte sa ďalej od stroja! Deti musia byť pod dozorom!
- Všetky upozornenia a pokyny si uschovajte na budúce použitie.
- Prečítajte si všetky bezpečnostné upozornenia, pokyny, ilustrácie a špecifikácie dodané s týmto výrobkom. Nedodržanie všetkých pokynov uvedených nižšie môže mať za následok zásah elektrickým prúdom, požiar a/alebo vážne zranenie.

## 1.2 Všeobecné bezpečnostné pokyny

### Bezpečnosť pracovného priestoru

**A.** Neprevádzkujte stroje vo výbušnom prostredí, napríklad v prítomnosti horľavých kvapalín, plynov alebo prachu. Stroje vytvárajú iskry, ktoré môžu zapáliť prach alebo výpary.

**B.** Pozorne si prečítajte pokyny. Oboznámte sa s ovládacími prvkami a správnym používaním stroja.

**C.** Nikdy nedovoľte, aby stroj používali osoby, ktoré nie sú oboznámené s týmito pokynmi, alebo deti. Miestne predpisy môžu obmedzovať povolený vek operátora.

**D.** Prevádzkovateľ alebo používateľ je zodpovedný za nehody alebo riziká, ktoré sa stanú iným ľuďom alebo na ich majetku.

### Elektrická bezpečnosť

**A.** Sieťová zástrčka musí zodpovedať zásuvke. Zástrčku nikdy žiadnym spôsobom neupravujte. S uzemnenými zariadeniami nepoužívajte žiadne nabíjačkové zástrčky. Neupravené zástrčky a zodpovedajúce zásuvky znížia riziko zásahu elektrickým prúdom.

**B.** Zabráňte kontaktu tela s uzemnenými povrchmi, ako sú potrubia, radiátory, sporáky a chladničky. Ak je vaše telo uzemnené, existuje zvýšené riziko zásahu elektrickým prúdom.

**C.** Napájacie káble nepoužívajte na iné účely. Nikdy nepoužívajte napájací kábel na prenášanie, ťahanie alebo odpájanie zariadenia. Napájacie káble uchovávajte mimo dosahu tepla, oleja, ostrých hrán alebo pohyblivých častí. Poškodené alebo zamotané napájacie káble zvyšujú riziko zásahu elektrickým prúdom.

**D.** Ak je nevyhnutné prevádzkovať zariadenie napájané zo siete vo vlhkom prostredí, použite zdroj chránený prúdovým chráničom (RCD). Použitie RCD znižuje riziko zásahu elektrickým prúdom.

**E.** Zabezpečte správnu inštaláciu systému automatického vymedzenia obvodu podľa pokynov.

**F.** Pravidelne kontrolujte oblasť, kde sa bude stroj používať, a odstráňte všetky kamene, palice, drôty, kosti a iné prekážky.

**G.** Pravidelne kontrolujte čepele, skrutky čepele a zostavu rezača, či nie sú opotrebované alebo poškodené. Opotrebované alebo poškodené čepele a skrutky vymeňte v súpravách, aby ste zachovali rovnováhu.

**H.** Na viacvretenových strojoch buďte opatrní, pretože otáčanie jedného kotúča môže spôsobiť otáčanie ostatných nožov.

### Osobná bezpečnosť

**A.** Nedovoľte, aby stroj obsluhovali osoby, ktoré nie sú oboznámené so strojom alebo s týmito pokynmi. V rukách neškolených používateľov sú stroje nebezpečné.

**B.** Bud'te ostražití, sledujte, čo robíte, a pri obsluhu stroja používajte zdravý rozum. Nepoužívajte stroj, ak ste unavení alebo pod vplyvom drog, alkoholu alebo liekov. Chvilka nepozornosti pri obsluhu stroja môže mať za následok vážne zranenie.

**C.** Pred použitím stroja odstráňte nastavovací kľúč alebo kľúč. Imbusový alebo francúzsky kľúč ponechaný pripojený k rotujúcej časti stroja môže spôsobiť zranenie.

**D.** Pri manuálnom ovládaní stroja vždy udržiajte správny postoj a rovnováhu. To umožňuje lepšiu kontrolu nad strojom v neočakávaných situáciách.

**E.** Dbajte na to, aby ste vďaka znalosti získanej častým používaním strojov nenadobudli dobrý pocit a nedošlo tak k ignorovaniu bezpečnostných zásad spojených so strojom. Neopatrný krok môže spôsobiť vážne zranenie v zlomku sekundy.

## Používanie a starostlivosť o stroj

**A.** Pred vykonaním akýchkoľvek úprav, výmenou príslušenstva alebo uskladnením odpojte zástrčku od zdroja napájania a/alebo vyberte akumulátor (ak je odpojiteľný) zo stroja alebo iných zariadení. Takéto preventívne bezpečnostné opatrenia znižujú riziko náhodného spustenia.

**B.** Údržba strojov a príslušenstva. Skontrolujte, či nie sú pohyblivé časti vychýlené alebo zaseknuté, či nie sú zlomené časti a iné podmienky, ktoré môžu ovplyvniť činnosť stroja. V prípade poškodenia nechajte stroj pred použitím opraviť. Veľa nehôd je spôsobených zle udržiavanými strojmi a príslušenstvom.

**C.** Stroj a príslušenstvo používajte v súlade s týmito pokynmi, pričom vezmite do úvahy pracovné podmienky a prácu, ktorú budete vykonávať. Používanie stroja na iné činnosti, ako sú určené, môže viesť k nebezpečnej situácii.

**D.** Nikdy neprevádzkujte stroj s chybnými krytmi alebo bez bezpečnostných zariadení.

**E.** Nedávajte ruky ani nohy do blízkosti alebo pod rotujúce časti. Vždy sa držte mimo výstupného otvoru.

**F.** Nikdy nezdvíhajte ani neprenášajte stroj, keď je motor v.

**G.** Aktivujte zámok zariadenia/nastavte do polohy „LOCK“ na stroji

- pred odstránením upchania;

- pred kontrolou, čistením alebo prácou na stroji.

**H.** Nenechávajte stroj pracovať bez dozoru, ak viete, že v blízkosti sú domáce zvieratá, deti alebo ľudia.

## Servis

**A.** Stroj dajte opraviť len kvalifikovanému opravárovi použitím výlučne identických náhradných dielov. Tým sa zaisťujú zachovanie bezpečnosti stroja.

**B.** Udržiajte všetky matice a skrutky dotiahnuté, aby ste zaisťovali, že stroj bude v bezpečnom prevádzkovom stave.

**C.** Často kontrolujte, či nie je zberný kôš na trávu opotrebovaný alebo poškodený.

**D.** Z bezpečnostných dôvodov vymeňte opotrebované alebo poškodené diely.

**E.** Uistite sa, že sú vymenené správne čepele.

**F.** Uistite sa, že akumulátory sa nabíjajú pomocou správnej nabíjačky odporúčanej výrobcom. Nesprávne používanie môže viesť k zásahu elektrickým prúdom, prehriatiu alebo úniku korozívnej kvapaliny z akumulátoru.

**G.** V prípade úniku elektrolytu vyplachujte vodou/neutralizačným prostriedkom. Ak sa dostane do očí a pod., vyhľadajte lekársku pomoc.

**H.** Servis stroja by sa mal vykonávať podľa pokynov výrobcu.

## Použitie a starostlivosť o AKUMULÁTOROVÉ náradie

**A.** Nabíjajte iba pomocou nabíjačky špecifikovanej výrobcom. Nabíjačka, ktorá je vhodná pre jeden typ AKUMULÁTORA, môže pri použití s iným AKUMULÁTOROM predstavovať riziko požiaru.

**B.** Používajte iba elektrické náradie so špeciálne určenými AKUMULÁTORMI. Použitie akýchkoľvek iných AKUMULÁTOROV môže spôsobiť zranenie a požiar.

**C.** Keď sa AKUMULÁTOR nepoužíva, uchovávajte ho mimo dosahu iných kovových predmetov, ako sú sponky na papier, mince, kľúče, klince, skrutky alebo iné malé kovové predmety, ktoré môžu spôsobiť spojenie medzi svorkami. Skratovanie svoriek AKUMULÁTORA môže spôsobiť popáleniny alebo požiar.

**D.** Za nevhodných podmienok môže z AKUMULÁTORU vytekať kvapalina; vyhnite sa kontaktu. Ak dôjde k náhodnému kontaktu, opláchnite miesto vodou. Ak sa kvapalina dostane do očí, dodatočne vyhľadajte lekársku pomoc. Kvapalina vytečená z AKUMULÁTORU môže spôsobiť podráždenie alebo popáleniny.

**E.** Nepoužívajte AKUMULÁTOR alebo náradie, ktoré je poškodené alebo upravené. Poškodené alebo upravené akumulátory môžu vykazovať nepredvídateľné správanie s následkom požiaru, VÝBUCHU alebo rizika zranenia.

**F.** Nevystavujte AKUMULÁTOR alebo náradie ohňu alebo nadmernej teplote. Vystavenie ohňu alebo teplote nad 130 °C môže spôsobiť výbuch.

**G.** Dodržujte všetky pokyny na nabíjanie a nenabíjajte AKUMULÁTOR alebo náradie mimo teplotného rozsahu uvedeného v pokynoch. Nesprávne nabíjanie alebo nabíjanie pri teplotách mimo špecifikovaného rozsahu môže poškodiť AKUMULÁTOR a zvýšiť riziko požiaru.

## 1.3 Bezpečnostné pokyny pre inštaláciu

**A.** Neinštalujte nabíjaciu stanicu vrátane akéhokoľvek príslušenstva, na miesto, ktoré je nižšie alebo do 61 cm od akéhokoľvek horľavého materiálu. V prípade poruchy môže dôjsť k prehriatiu nabíjacej stanice a napájacieho zdroja, čo predstavuje potenciálne riziko vzniku požiaru.

**B.** Neumiestňujte napájací zdroj do výšky, kde hrozí riziko jeho ponorenia do vody. Neklad'te napájací zdroj na zem.

**C.** Nezapuzdrujte napájací zdroj. Skondenzovaná voda môže poškodiť napájací zdroj a zvýšiť riziko zásahu elektrickým prúdom.

**D.** Platí pre USA/Kanadu. Ak sa napájací zdroj inštaluje vo vonkajšom prostredí: Riziko zásahu elektrickým prúdom. Inštalujte iba do krytej zásuvky triedy a GFCI (RCD) s krytom odolným voči poveternostným vplyvom a prístupom na vloženie alebo odstránenie krytu zástrčky.

**E.** Nabíjaciu stanicu neinštalujte tam, kde hrozí stojatá voda.

## 1.4 Bezpečnostné pokyny pre každodennú prevádzku

**A.** Ruky a nohy udržiavajte mimo dosah rotujúcich čepelí. Nedávajte ruky ani nohy do blízkosti alebo pod výrobok, keď je zapnutý.

**B.** Ak sa v pracovnom priestore nachádzajú osoby, najmä deti, prípadne zvieratá, výrobok zastavte alebo VYPNITE.

**C.** Uistite sa, že na trávniku nie sú žiadne predmety ako kamene, konáre, náradie alebo hračky. Pri náraze do takýchto predmetov sa čepele môžu poškodiť.

**D.** Výrobok nezdvíhajte ani ho nepremiestňujte, keď je zapnutý.

**E.** Nedovoľte, aby sa výrobok zrazil s osobami alebo zvieratami. Ak sa do cesty výrobku dostane osoba alebo zviera, okamžite výrobok zastavte.

**F.** Na výrobok alebo nabíjaciu stanicu nekladte žiadne predmety.

**G.** Výrobok nepoužívajte, ak tlačidlo STOP nefunguje.

**H.** Keď výrobok nie je v prevádzke, vždy ho vypnite.

**I.** Nepoužívajte výrobok a vysakovací zavlažovač súčasne. Používajte funkciu Plán.

**J.** Nenechávajte výrobok v prevádzke, keď je na pracovisku stojaca voda, napríklad v oblasti s kalužami vody, ktoré vznikli silným dažďom.

## 1.5 Bezpečnostné pokyny pre údržbu

**A.** Keď vykonávate údržbu výrobku, majte ho VYPNUTÝ.

**B.** Na čistenie produktu nepoužívajte vysokotlakovú práčku. Na čistenie výrobku nepoužívajte rozpúšťadlá.

**C.** Pred čistením alebo údržbou nabíjacej stanice odpojte zástrčku od nabíjacej stanice.









## 1.6 Bezpečnosť akumulátoru

Lítium-iónové akumulátory môžu explodovať alebo spôsobiť požiar, ak sú rozobraté, skratované alebo vystavené vode, ohňu alebo vysokým teplotám. S akumulátorom manipulujte opatrne a nerozoberajte ani neotvárajte akumulátor ani naňho nepôsobte mechanickými/elektrickými vplyvmi. Vyhnite sa skladovaniu na priamom slnku.

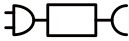







## 2. Symboly a nálepky

Pozorne si preštudujte symboly na výrobku a štítky a pochopte ich význam:

	<b>VAROVANIE:</b> Pred použitím výrobku si prečítajte návod na použitie.
	<b>VAROVANIE:</b> Pred prácou na stroji alebo jeho zdvíhaním deaktivujte výrobok. Nikdy sa nedotýkajte rotujúceho kotúča.
	<b>VAROVANIE:</b> Počas prevádzky udržiavajte bezpečnú vzdialenosť od stroja. Udržiavajte ostatné osoby mimo nebezpečnej oblasti.
	<b>VAROVANIE:</b> Na stroji nejazdite.
	Prečítajte si návod na použitie.
	Značka zhody CE.
	Hladina akustického výkonu stanovená európskou smernicou o vonkajšom hluku.
	Nelikvidujte tento výrobok ako bežný domový odpad. Zabezpečte, aby bol výrobok recyklovaný v súlade s miestnymi zákonnými požiadavkami.
	Trieda III
	DC
	Akumulátor nevhadzujte do ohňa a nevystavujte ho zdrojom tepla.
	Akumulátor neponárajte do vody.
	Značka recyklovateľnosti.
	Nie je dovolené likvidovať tento akumulátor ako bežný domový odpad. Zaisťte, aby bola akumulátor recyklovaný v súlade s miestnymi zákonnými požiadavkami.

 T3.15A	Vymeňte za poistku v súlade s menovitým výkonom.
 T2A	Vymeňte za poistku v súlade s menovitým výkonom.
	Konštrukcia triedy II.
<b>IPX4</b>	Stupne ochrany poskytované krytmi (IP kód)
<b>IPX5</b>	
<b>IP67</b>	
	Odnímateľná napájacia časť
	SMPS s bezpečnostným izolačným transformátorom odolným proti skratu
	SMPS (Spínacia jednotka napájania)
cosφ:0.56	Účinník
	Energetická účinnosť 6. úrovne
	Na označenie, že napájací zdroj sa nesmie používať, ak sú kolíky zástrčky poškodené.
	UPOZORNENIE - Nedotýkajte sa rotujúceho noža

### Symbole na obrazovke robota

	Zapnutie/vypnutie
	Tlačidlo Štart
	Tlačidlo Domov
	Tlačidlo OK
	Nastavenie PIN kódu
	Nastavenie časov
	Bluetooth
	Wi-Fi

### 3. Obsah a špecifikácia

#### 3.1 Obsah balenia

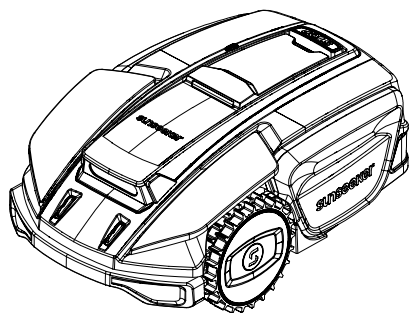

Robotická kosačka  
na trávnu

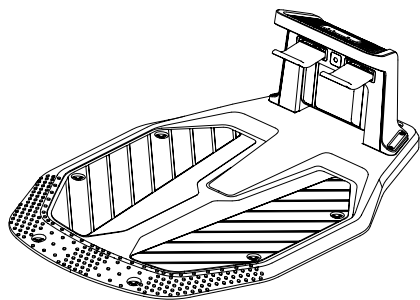

Nabíjacia stanica

Anténu



Nabíjačka pre  
nabíjajúcu stanicu



Napájanie pre  
anténu



Klince pre anténu

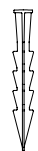

Klince pre  
nabíjajúcu stanicu



Náhradné skrutky

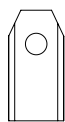

Náhradné čepele

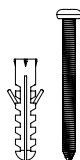

Rozpínacie skrutky

## 3.2 Časti a funkcie

### Pohľad zhora

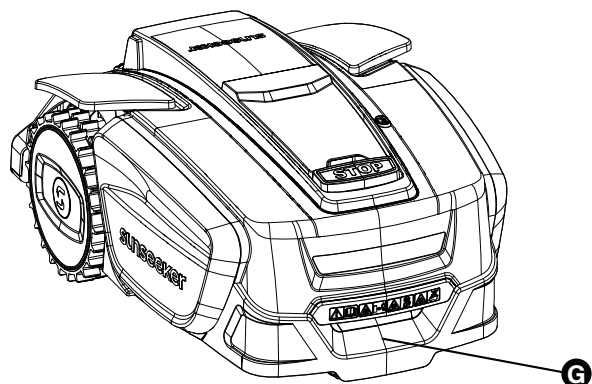
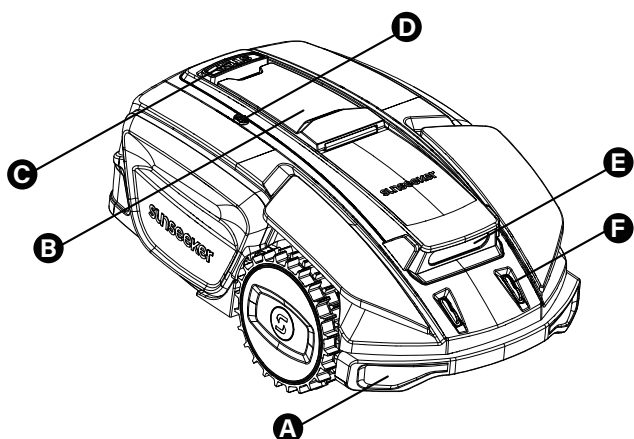

### Pohľad zdola

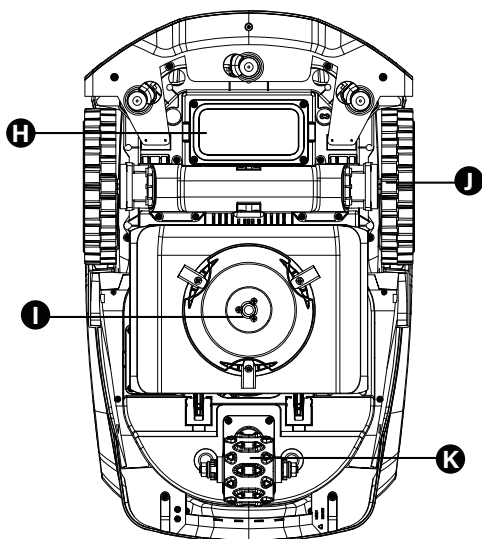

#### Poznámka

Neponárajte stroj do vody, pretože by mohlo dôjsť k poškodeniu komponentov a strate záruky v rámci stanovenej doby.

#### A. Nárazník

Ak nie je k dispozícii vizuálne polohovanie, nárazník môže zabezpečiť normálnu prevádzku stroja.

#### B. Ovládací panel

Panel na zapnutie a vypnutie stroja. Slúži tiež na zadávanie príkazov, aby stroj začal pracovať alebo sa vrátil; a pod. Panel je umiestnený pod ochranným krytom. Stlačením tlačidla STOP otvorte kryt, ktorý vám umožní prístup k panelu.

#### C. Tlačidlo STOP

Tlačidlo núdzového zastavenia na zastavenie stroja v prípade akejkoľvek naliehavej situácie.

#### D. Dažďový senzor

Dažďový senzor dokáže rozpoznať dážď a stroj sa môže automaticky vrátiť do nabíjacej stanice, aby sa vyhol dažďu podľa nastavenia používateľa.

#### E. Binokulárna kamera

Binokulárna kamera s podporou AI pomáha kosačke rozpoznať prekážky a vyhnúť sa im.

#### F. Nabíjacie elektródy

Nabíjacie elektródy na stroji sa pripájajú k elektródam na elektródach nabíjacej stanice, čím dochádza k nabíjaniu akumulátora.

#### G. Rukoväť

Pohodlná rukoväť.

#### H. Priehradka na akumulátor

Priehradka na uloženie akumulátora.

#### I. Otočný rezací kotúč

Zariadenie na kosenie trávnik, keď je stroj v prevádzke.

#### J. Hnacie kolesá

Zabezpečujú pohyb a majú vynikajúce vlastnosti v teréne.

#### K. Nábojový motor kolesa

Vynikajúce zariadenie na ovládanie riadenia a napájanie na prevádzku.

### 3.3 Špecifikácie

TECHNICKÁ ŠPECIFIKÁCIA		S5-1600
Ohraničujúci drôt	Bezdrôtové pripojenie/bez ohraničenia	
Maximálna plocha kosenia	1600 m <sup>2</sup>	
Výška rezu min/max	20 – 60 mm	
Výškové nastavenie	Manuálne	
Šírka rezu	200 mm	
Kapacita akumulátoru	5 Ah	
Používateľské rozhranie	APLIKÁCIA a zobrazenie klávesnice	
Maximálny sklon	60% / 30°	
Rozmery robota	680 * 420 * 280 mm	
Certifikáty	CE RoHS	
Čistá hmotnosť	12,5 kg	
Hladina akustického výkonu LWA	60 dB (A)	
Neistoty akustického výkonu KWA	3 dB(A)	
Hladina akustického tlaku LpA	52 dB (A)	
Neistoty akustického výkonu KpA	3 dB(A)	
<b>VLASTNOSTI</b>		
Wifi/Bluetooth	Á	
Bezdrôtové mapovanie	Á	
Plánovanie cesty	3 možnosti	
VSLAM	Á	
Super Wifi	Á	
FOTA	Á	
Rýchly návrat do nabíjacej stanice	Á	
AWD (pohon všetkých kolies)	Á	
Viac zón	Až do 80	
Pracovný harmonogram	Automatické alebo manuálne nastavenie cez aplikáciu	
Nárazový snímač	Á	
Umývanie vodou	Á	
GPS a 4G modul	Voliteľné	
Asistent Google a Amazon Alexa	Á	
PIN kód	Á	
Senzor zdvíhu a naklonenia	Á	
Ekologický režim	Á	
Hlavné LED svetlá	N	
Dažďový senzor	Á	
Kamera	Binokulárny	
Vodotesné	IPX5	
Virtuálne hranice	Á	
Vyhýbanie sa prekážkam	Á	
Kosenie cez hranicu	Á	
Plávajúci rezný kotúč	Á	
<b>PRÍSLUŠENSTVO</b>		
Základné montážne kľince	8 ks	
Nabíjačka	3 A (CGF253)	
Napájanie	2 A (CGF152)	
WIFI a Bluetooth	Frekvenčné pásma	Maximálny výstupný výkon
	2400-2483,5 MHz	20,0 dBm
Lora	Frekvenčné pásma	Maximálny výstupný výkon
	863 – 870 MHz	14,0 dBm

## 4. Inštalácia a mapovanie

Pokročilý hardvér a softvér Sunseeker (inteligentné algoritmy) výrazne zlepšujú rozpoznávanie prostredia kosačky, presnosť polohovania a celkový výkon. So Sunseeker AONAVI (Always-On Navigation), bezproblémovým spojením satelitného určovania polohy RTK-GNSS a vizuálnej technológie VSLAM, môže robotická kosačka vykonávať úlohy určovania polohy a navigácie v rôznych scenároch, a to vrátane komplexnej údržby prostredia.

Technológia Sunseeker RTK, ktorá prijíma robustné satelitné signály a vykonáva určovanie polohy v reálnom čase, umožňuje používateľom nastaviť virtuálne hranice pre ich kosačky na trávu, čím eliminuje potrebu tradičných ohraničujúcich káblov. V rámci týchto virtuálnych hraníc môže kosačka naplánovať svoje dráhy kosenia s vysokou presnosťou a účinnosťou, čím dosiahne optimálne pokrytie kosenia.

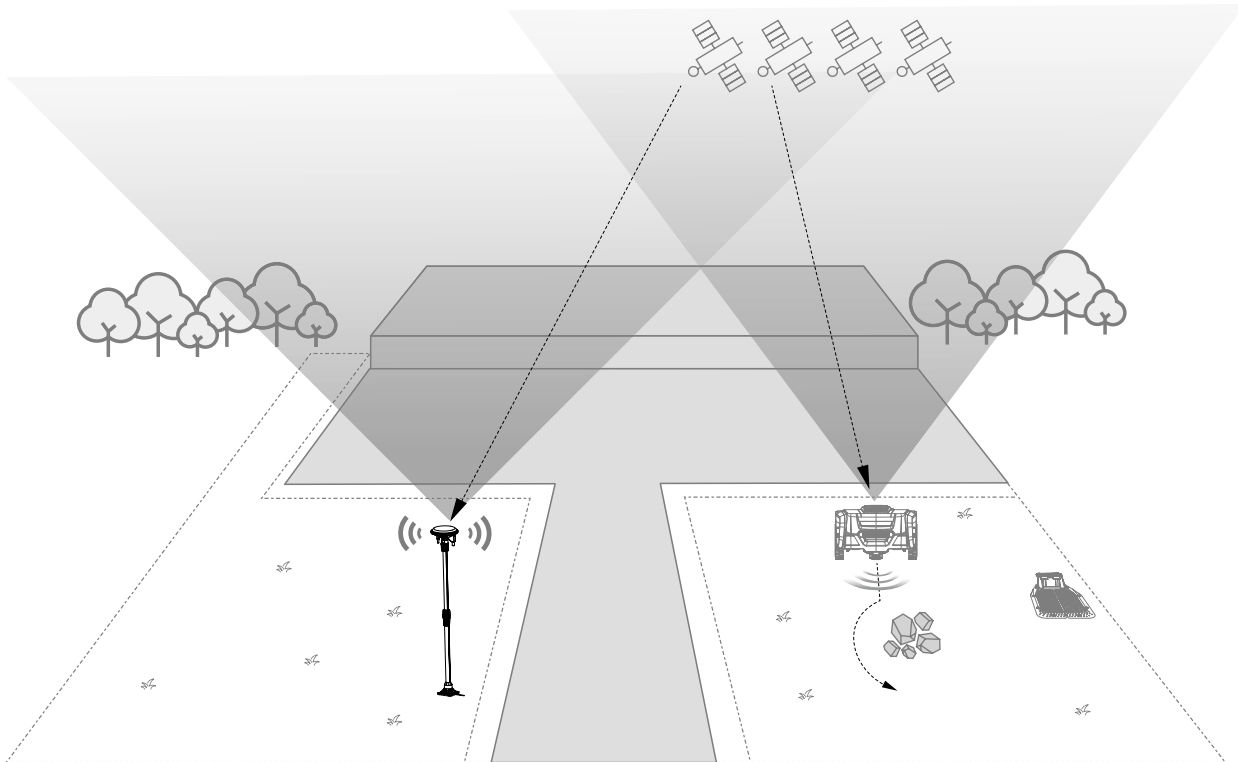

## 4.1 Prípravy

### Nainštalujte si aplikáciu Sunseeker

#### Poznámka

V prípade potreby aplikácia požiada o prístup k sieti Bluetooth a Wi-Fi, aby sa zabezpečilo správne nastavenie a budúca funkčnosť, udelí sa prístup k týmto funkciám.

Naskenujte QR kód a stiahnite si aplikáciu Robotic Mower alebo vyhľadajte „Sunseeker Robot“ v obchode Google Play (Android) alebo Apple App Store (iOS). Po inštalácii si vytvorte nový účet a prihláste sa.



iOS



Android

### Príprava kosačky

Uistite sa, že je v telefóne zapnuté Bluetooth, a naskenujte QR kód sériového čísla stroja, aby ste identifikovali model a pokračovali podľa príslušného sprievodcu inštaláciou.

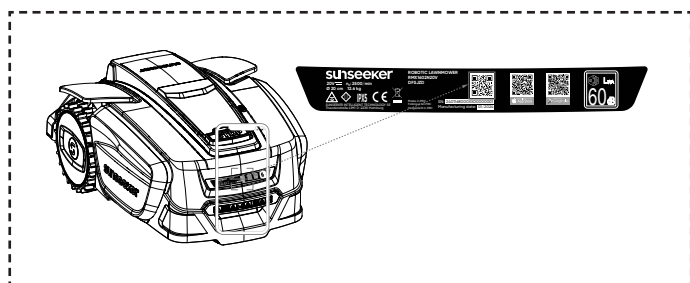

### Príprava trávnik

**A.** Odstráňte všetky nečistoty, hromady lístia, hračky, drôty, kamene alebo iné prekážky.

**B.** Z dôvodu bezpečnosti sa uistite, že deti a domáce zvieratá nie sú na trávniku.

**C.** Pred použitím robotickej kosačky pokoste trávnik do výšky maximálne 80 mm.

**D.** Špecifikácie pracovnej oblasti pre robotickú kosačku sú nasledovné: 1600m<sup>2</sup> (S5).

**E.** Ak sú v pracovnej oblasti úzke priechody, uistite sa, že šírka priechodu je väčšia ako 80 cm.

Odporúčané typy trávnikov sú zobrazené na obrázkoch nižšie:

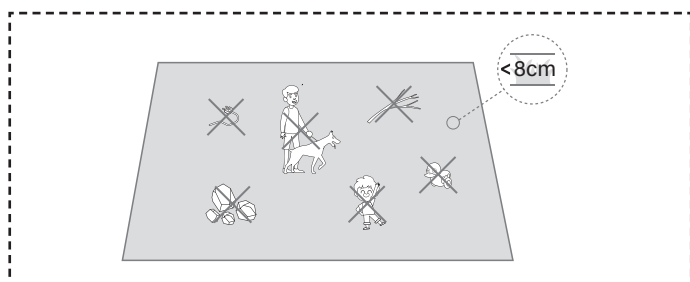

## 4.2 Inštalácia nabíjacej stanice

### Nájdite vhodné miesto

**A.** Aby kosačka na trávnu mohla úspešne opustiť nabíjajúcu stanicu a vrátiť sa do nej, nainštalujte nabíjajúcu stanicu na otvorenú a rovnú nespevnenú zem.

**B.** Nabíjajúca stanica by sa mala nachádzať v oblasti pokrytia domácej siete Wi-Fi a blízko zdroja energie.

**C.** Nabíjajúcu stanicu je možné umiestniť vo vnútri alebo mimo pracovného priestoru kosačky. Z bezpečnostných dôvodov sa odporúča uchovávať nabíjací kábel mimo oblasti kosenia.

**D.** Vo vzdialenosti 1,5 m pred nabíjajúcou stanicou by nemali byť žiadne prekážky.

**E.** Ak je tam tráva, mala by byť nižšia ako 8 cm.

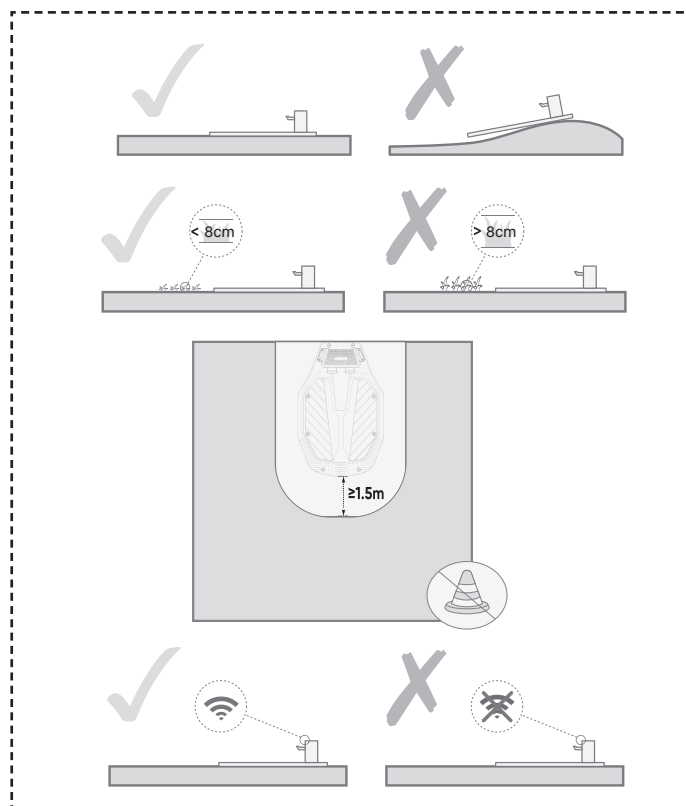

**F.** Uistite sa, že oblasť nad nabíjajúcou stanicou je čo najotvorenejšia, bez stromov, budov alebo iných prekážok.

**G.** Ak nie je možné dosiahnuť úplnú otvorenosť na všetkých stranách, snažte sa v prípade kosačiek na severnej pologuli zachovať južnú oblohu bez prekážok; v prípade kosačiek na južnej pologuli zaistíte, aby bola severná obloha čo najotvorenejšia.

## Nainštalujte nabíjaciu stanicu

**A.** Na ukotvenie nabíjacej stanice na nespevnenú rovnú zem je možné použiť kladivo alebo podobný nástroj.

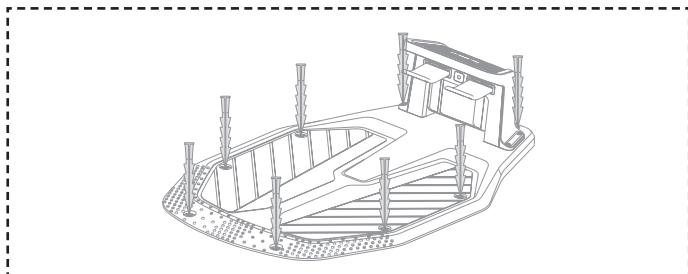

**B.** Pripojte nabíjací kábel na nabíjacej stanici k nabíjačke a potom ho zapojte do zdroja napájania. V tomto bode zostane zelené svetlo na nabíjacej stanici svietiť, čo znamená, že stanica je zapnutá.

**C.** Z bezpečnostných dôvodov sa odporúča uchovávať nabíjací kábel mimo oblasti kosenia. Ak je medzi nabíjacou stanicou a napájacím zdrojom značná vzdialenosť, uistite sa, že napájací kábel je bezpečne pripnutý k zemi alebo stene, aby bola zaistená bezpečná prevádzka.

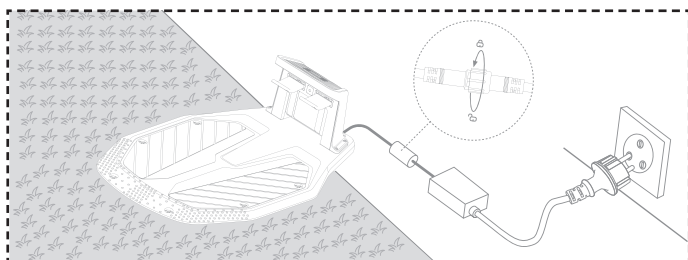

## 4.3 Inštalácia antény

### Nájdite vhodné miesto

**A.** Umiestnite anténu zvisle. Vyhnite sa inštalácii antény na svahu.

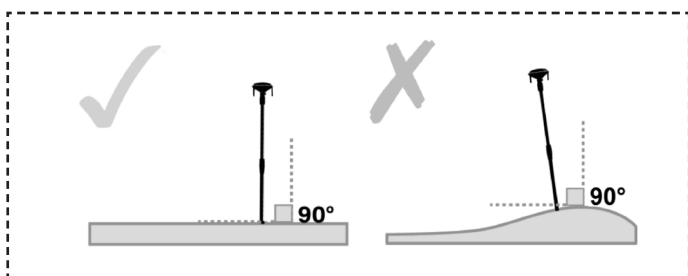

**B.** Anténa by sa mala nachádzať v oblasti pokrytia domácej siete Wi-Fi, čo je tá istá sieť Wi-Fi, ktorú používa kosačka, a mala by byť blízko zdroja napájania.

**C.** Aby ste zabezpečili dobrý príjem satelitných signálov, nainštalujte anténu do otvoreného a rovného priestoru, kde nič neblokuje signál, kde má pri voľnej oblohe aspoň 100° čistý uhol príjmu signálu.

**D.** Vzdialenosť medzi anténou a stenou alebo stromami musí byť väčšia ako 1,5 m.

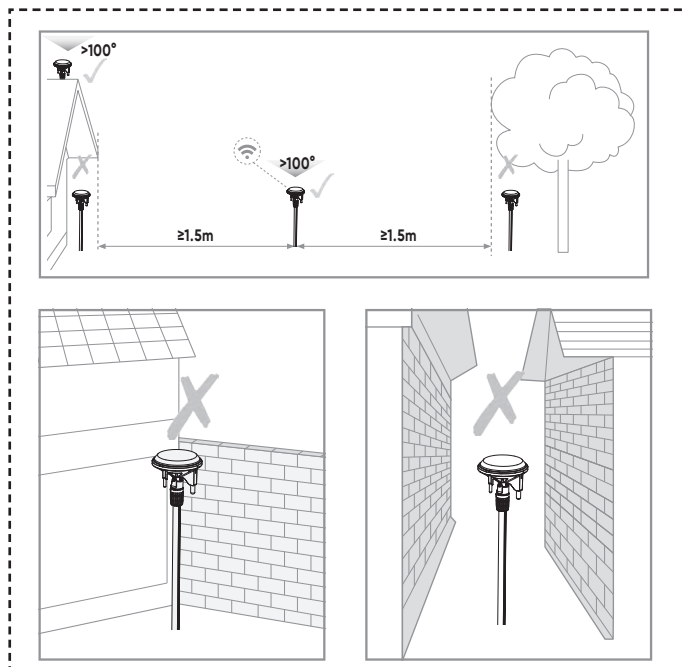

**E.** Ak máte samostatné trávniky alebo ak je váš trávnik v tvare písmena „O“, „U“, odporúčame vám nainštalovať anténu na strechu.

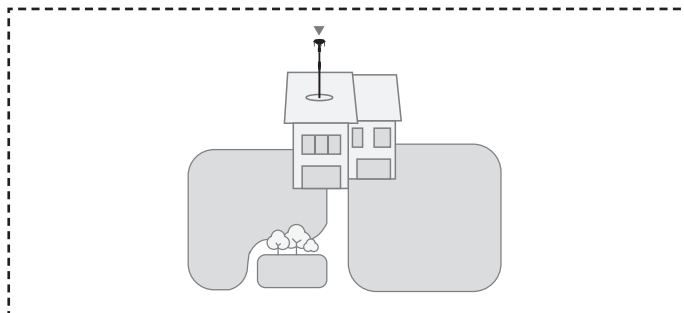
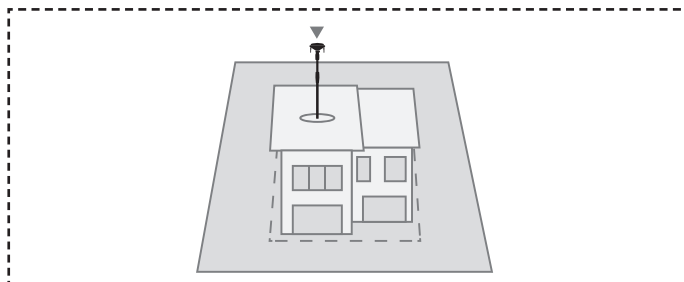

**F.** Ak nie je možné dosiahnuť úplnú otvorenosť na všetkých stranách, snažte sa pre anténu umiestnenú na severnej pologuli udržať južnú oblohu bez prekážok; pre anténu na južnej pologuli zabezpečte, aby bola severná obloha čo najotvorenejšia.

### Poznámka

Po inštalácii antény je možné upraviť jej polohu v záujme získania kvalitnejšieho satelitného signálu. Počas premiestňovania antény sa však uistite, že kosačka zostane na nabíjacej stanici a v režime nabíjania.

## Inštalácia antény

**A.** Ak je potrebné inštalovať anténu na nespevnenú zem, použite na jej upevnenie klince na anténu.

**B.** Ak je potrebné inštalovať anténu na strechu, použite na inštaláciu rozperné skrutky (s plastovými manžetami).

**C.** Pripojte nabíjací kábel z antény k adaptéru a potom ho zapojte do zdroja napájania.

**D.** Závesný napájací kábel môžete pripevniť k držiaku antény pomocou káblvej spony. Z bezpečnostných dôvodov sa uistite, že napájacie káble na úrovni zeme sú umiestnené mimo pracovného priestoru.

**E.** Vykonajte vizuálnu kontrolu satelitného signálu. V tejto fáze by mala kontrolka polohy a kontrolka napájania zostať neprerušovane zelená.

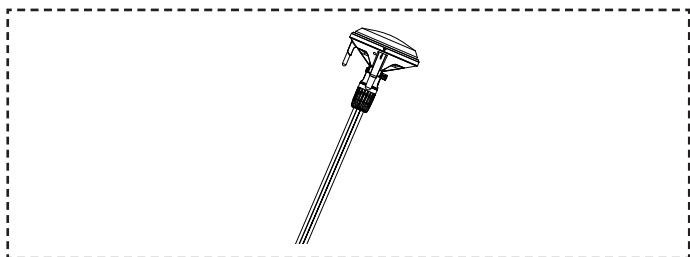



## Skontrolujte satelitný signál



 Indikátor polohy

 Svietiaci zelená: Dobrý satelitný signál na tomto mieste.

 Svietiaci oranžová: Slabý satelitný signál na tomto mieste; odporúčame nainštalovať anténu na miesto s lepším signálom, ktoré bude bez prekážok.

 Svietiaci červená: Veľmi slabý satelitný signál na tomto mieste; anténu musíte znova nainštalovať do oblasti s lepším signálom, ktorá bude bez prekážok

 Kontrolka Wi-Fi

 Svietiaci zelená: Pripojené Wi-Fi a vytvorený prístup na server

 Blikajúca zelená: Pripojenie k sieti Wi-Fi alebo nepripojenie k serveru

 Žiadne zelené svetlo: Sieť Wi-Fi nie je pripojená

 Kontrolka Super Wi-Fi

 Svietiaci zelená: Anténa normálne komunikuje s kosačkou

 Blikajúca zelená: Prebieha párovanie antény s kosačkou

 Žiadne zelené svetlo: Komunikácia medzi anténou a kosačkou zlyhala.

 Kontrolka napájania

 Svietiaci zelená: Chyba napájania

 Blikajúca zelená: Napájanie normálne

 Žiadne zelené svetlo: Žiadne napájanie

## Pozor

– V pracovnej oblasti nabíjačky nepúšťajte na zem.

– Ak je nabíjacia stanica nainštalovaná v pracovnej oblasti, pripevnite predlžovací kábel k zemi, aby ste zaistili správnu prevádzku kosačky.

## VAROVANIE

– NENABÍJAJTE, ak je poškodený stroj, nabíjačka, nabíjacia stanica alebo elektrická zásuvka.

– NENABÍJAJTE kosačku, keď je teplota nižšia ako  $3\pm 3\text{ }^{\circ}\text{C}$  ( $32\pm 10\text{ }^{\circ}\text{F}$ ) alebo vyššia ako  $57\pm 3\text{ }^{\circ}\text{C}$  ( $129\pm 10\text{ }^{\circ}\text{F}$ ). Pri prekročení teplotného limitu sa akumulátor nenabije.

– Okamžite prerušte nabíjanie, ak sa objaví nezvyčajný zápach, zvuk alebo svetlo.

– Vyhýbajte sa nabíjaniu v blízkosti horľavých alebo výbušných materiálov.

## 4.4 Aktivácia kosačky

### Príprava

Uistite sa, že nabíjacia stanica bola správne nainštalovaná a pripojená k zdroju napájania a anténa bola správne nainštalovaná a pripojená k zdroju napájania.

### Aktivácia kosačky

**A.** Zasuňte kosačku do nabíjacej stanice a uistite sa, že sú nabíjacie elektródy správne pripojené. Blikajúce zelené svetlo na nabíjacej stanici signalizuje normálne nabíjanie. Keď je kosačka plne nabitá, kontrolka zostane svietiť nazeleno.

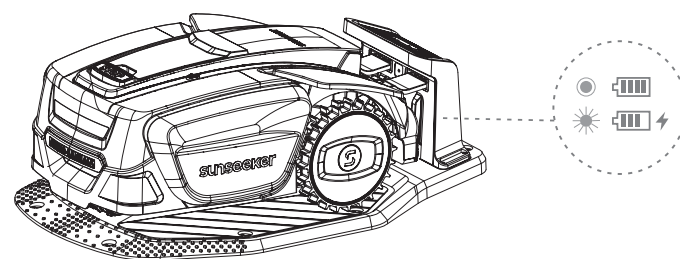

**Poznámka**

Ak kontrolka zostane zhasnutá, aj keď je napájanie správne, kontaktujte zákaznícky servis.

**B.** Po úspešnom nabití na nabíjacej stanici sa zariadenie automaticky zapne. Môžete ho tiež manuálne zapnúť stlačením a podržaním tlačidla napájania.

**C.** Zadajte predvolený kód PIN „0000“. Pri každom zadaní „0“ stlačte OK, aby ste proces dokončili.

**D.** Ak chcete zmeniť heslo, dlho stlačte súčasne tlačidlo START a HOME, aby ste zmenili heslo. Podrobnejšie informácie nájdete v časti 5.2 Zmena PIN kódu.

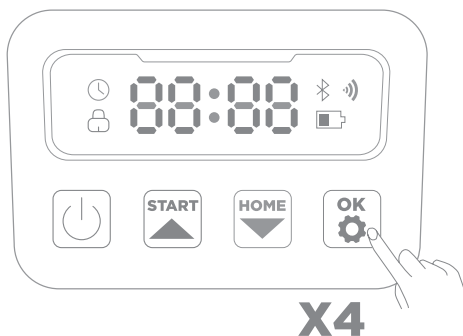
**4.5 Pripojenie aplikácie****Poznámka**

Nasledujúce ilustrácie týkajúce sa aplikácie slúžia len na demonštračné účely. Dostupné možnosti sa môžu líšiť v závislosti od verzie softvéru.

**Príprava**

**A.** Uistite sa, že je stroj na nabíjacej stanici, správne sa nabíja, je zapnutý a že bol zadany PIN kód.

**B.** Uistite sa, že je v telefóne zapnuté Bluetooth. Pre jednoduchšiu sieťovú konfiguráciu odporúčame, aby váš telefón a kosačka zostali pripojené k rovnakej sieti Wi-Fi.

**Pripojenie aplikácie**

**A.** Naskenujte QR kód sériového čísla stroja a pridajte vašu robotickú kosačku. Ak skenovanie nie je dostupné, môžete sa pripojiť aj cez Bluetooth.

Ak ste už naskenovali QR kód počas kroku „Príprava kosačky“, kosačka sa automaticky naviaže na aplikáciu, keď je vo vašom telefóne povolené Bluetooth, čím sa eliminuje potreba ďalšieho skenovania.

**B.** Po úspešnom spárovaní zadajte predvolený PIN kód „0000“. PIN kód je možné meniť cez telefón.

**C.** Nakonfigurujte si Wi-Fi pre zariadenie v aplikácii.

**D.** Pripojte kosačku k anténe v aplikácii.

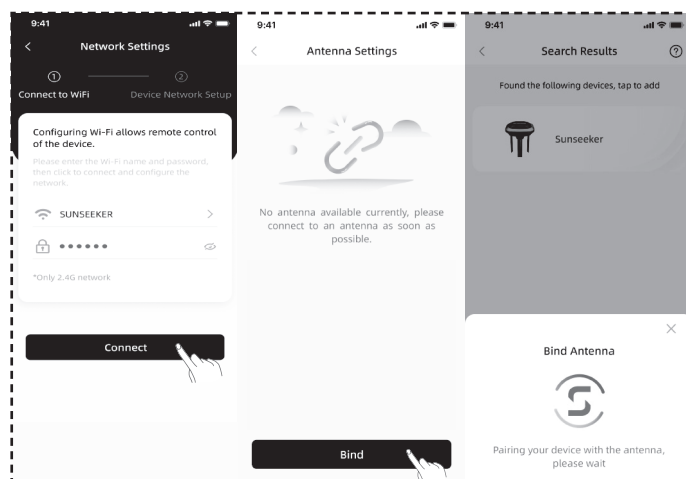
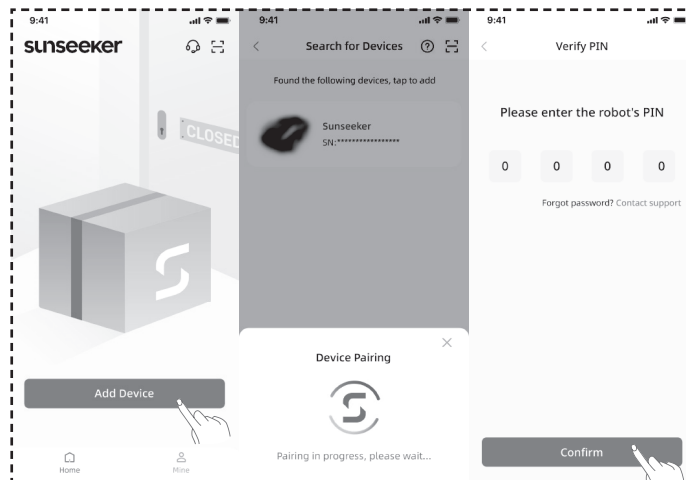
**4.6 Mapovanie****Poznámka**

Nasledujúce ilustrácie týkajúce sa aplikácie slúžia len na demonštračné účely. Dostupné možnosti sa môžu líšiť v závislosti od verzie softvéru.

**Príprava**

**A.** Uistite sa, že je stroj zapnutý a úspešne pripojený k signálom Wi-Fi a Bluetooth.

**B.** Uistite sa, že je stroj v nabíjacej stanici, nabíja sa správne a že úroveň nabitia akumulátora je nad 50 %.

**C.** Pre kompletné vytvorenie mapy je potrebná správna pracovná zóna, nabíjacia stanica a anténa.

**D.** Ak sú všetky vyššie uvedené úlohy pripravené, kliknite na tlačidlo Spustiť mapovanie.

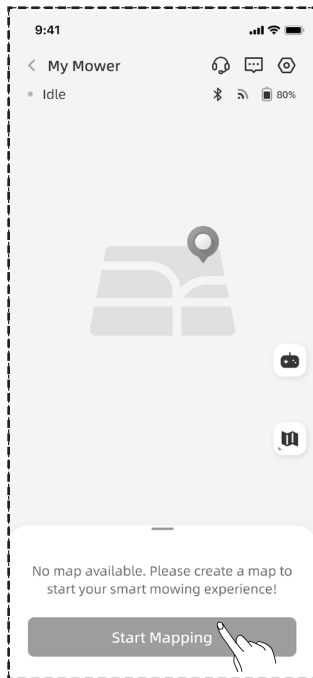

## Vytvorenie pracovnej zóny

**A.** Kliknite na položku Pracovná zóna. Kosačka automaticky opustí nabíjajúcu stanicu a posunie sa o 1,5 m dopredu bez potreby manuálneho zásahu.

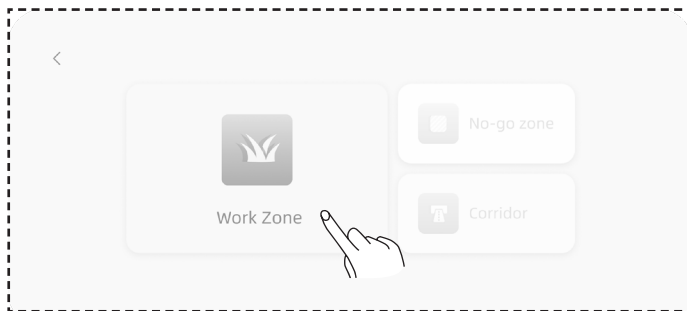

**B.** Dialkovo ovládajte kosačku až k hranici pracovného priestoru. Odporúčame mapovanie v smere proti smeru hodinových ručičiek pozdĺž hranice, pričom môžete vopred upraviť uhol kosačky pre hladšiu operáciu mapovania.

**C.** Keď je kosačka umiestnená na hranici pracovnej plochy a je nastavený uhol, kliknite na tlačidlo Spustiť mapovanie.

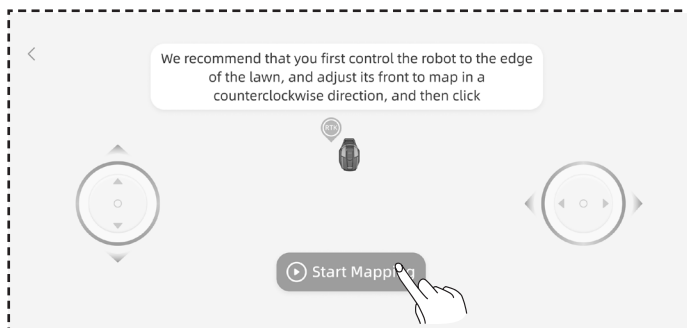

**D.** Dialkovo ovládajte kosačku a prechádzajte sa pozdĺž okraja, čím vytvoríte pracovnú zónu.

– Ak vaša pracovná oblasť obsahuje ploty, steny alebo iné fyzické hranice, počas dialkového mapovania udržiavajte vzdialenosť aspoň 0,3 metra pozdĺž hranice.

– Ak je hranica vašej pracovnej oblasti netrúvnatá, ako je napríklad kamenná cesta, a výška hranice je podobná tráve, môžete použiť funkciu Krížová hranica. Po dokončení mapovania bude kosačka pri cezhraničnom kosení sledovať skutočnú hranicu v rámci funkčnej oblasti pre cezhraničné kosenie.

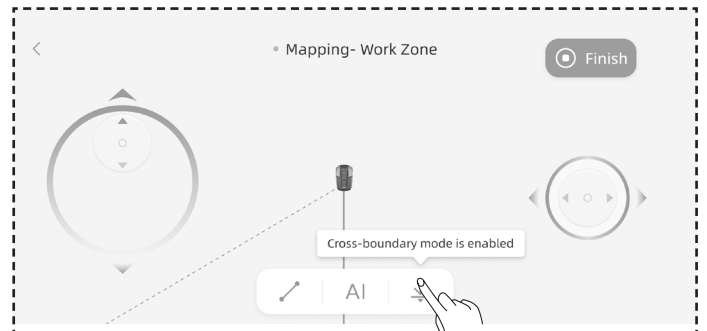

– Ak je hranica vašej pracovnej oblasti rovná čiara, môžete vybrať funkciu Rovno a potom kosačku dialkovo naviesť na koniec priameho ohraničenia. V počiatočnom a koncovom bode, kde je aktivovaná funkcia priamej čiar, sa automaticky vygeneruje priama hraničná čiara.

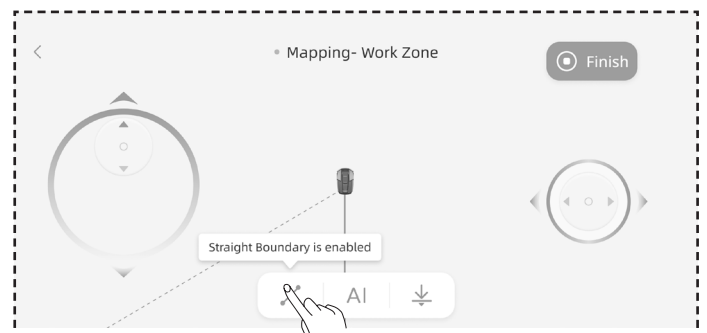

– Ak má vaša pracovná oblasť jasné hranice, ako sú netrúvnaté plochy, ploty alebo kamenné cesty, môžete si vybrať funkciu AI Segment, ktorá dokáže automaticky rozpoznať hranicu a zmapovať ju.

### Poznámka

*Funkcia AI Segment podporuje iba mapovanie proti smeru hodinových ručičiek.*

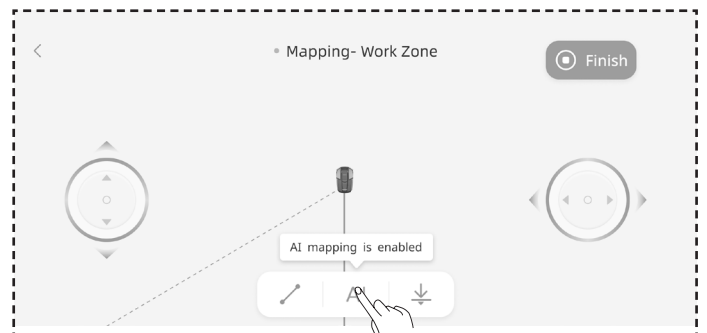

**E.** Po dokončení dialkového mapovania ovládaním kosačky uzavrite cestu, a potom kliknutím na možnosť Dokončiť dokončíte mapovanie.

### Poznámka

Odporúča sa kliknúť na tlačidlo **Dokončiť** až po úplnom uzavretí cesty. Ak cesta nie je uzavretá, ale mapovanie je potrebné dokončiť, kliknite na tlačidlo **Dokončiť** a potom vyberte možnosť **Automatické zatvorenie**. Vygenerovaná mapa automaticky spojí začiatkové a koncové body, aby sa zabezpečilo uzavretie pracovnej zóny.

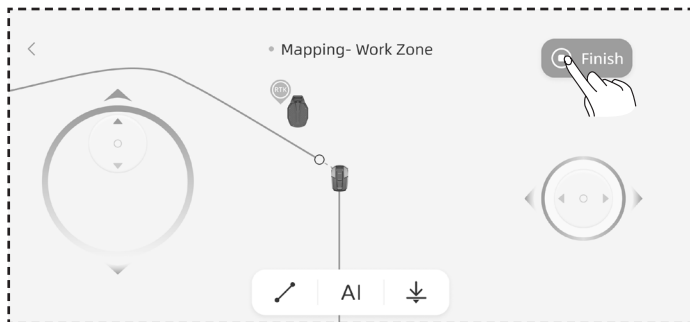

Ak po dokončení mapovania potrebujete upraviť hranicu, kliknite na **Pridať ďalšie** a vyberte **Upraviť hranicu**, čím vykonáte zmeny.

**A.** Diaľkovo ovládajte robota do začiatkového bodu úpravy hraníc a potom kliknite na tlačidlo **Štart**. Pri úprave hranice je potrebné ovládať robota, aby sa pohyboval proti smeru hodinových ručičiek.

**B.** Diaľkovo ovládajte robota až do koncového bodu úpravy hranice a uistite sa, že sa pretína s pôvodnou hranicou mapy. Potom kliknite na tlačidlo **Dokončiť**.

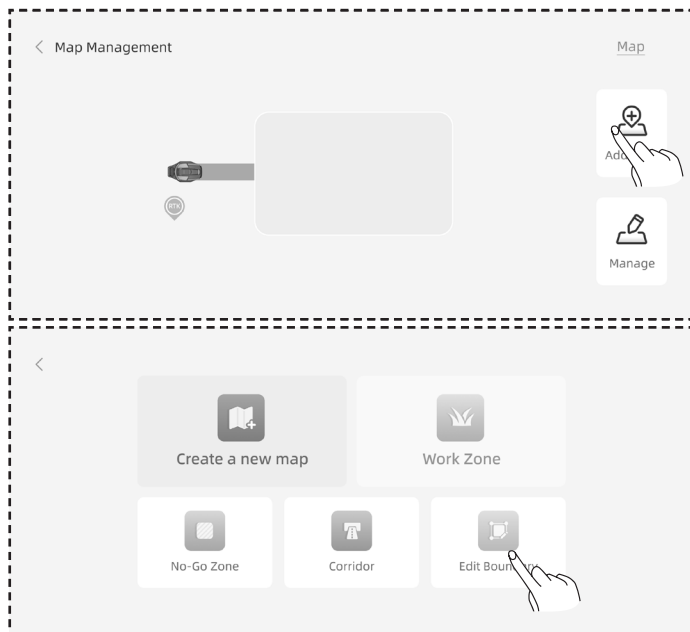

### Vytvorenie No-go zóny

Ak vaša pracovná oblasť obsahuje bazén alebo iné zóny bez potreby kosenia, odporúča sa vytvoriť tzv. No-go zónu, čím sa vytvorí virtuálna hranica a tieto oblasti sa ochráni.

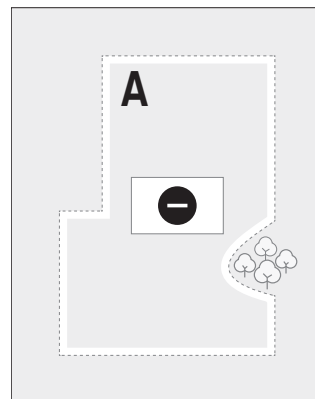

**A.** Kliknite na možnosť **No-go zóna**.

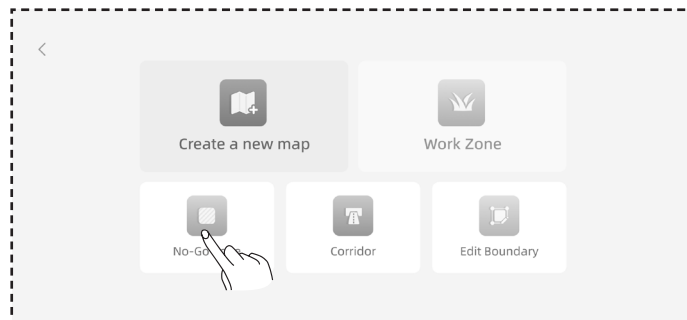

**B.** Diaľkovo ovládajte kosačku do počiatkového bodu, kde je potrebné vytvoriť No-Go zónu, a potom kliknite na **Spustiť mapovanie**.

**C.** Diaľkovým ovládaním kosačky zatvorte oblasť a potom kliknite na tlačidlo **Dokončiť**.



### Vytvorenie viacerých zón

Ak je potrebné váš trávnik rozdeliť na viacero pracovných zón, môžete vytvoriť viacero pracovných zón a priechodov.

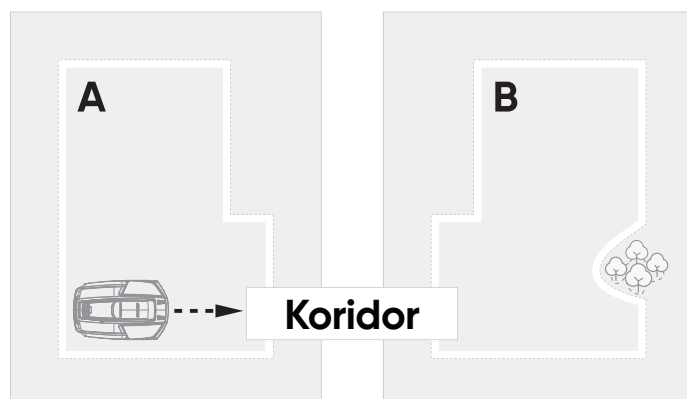

Po vytvorení prvej pracovnej zóny môžete pridať koridor a potom vytvoriť druhú pracovnú zónu:

- A.** Kliknite na položku Koridor.
- B.** Diaľkovo ovládajte kosačku na miesto, kde je potrebné vytvoriť koridor, a potom kliknite na tlačidlo Spustiť mapovanie. Uistite sa, že sa koridor prekrýva s prvou pracovnou zónou.
- C.** Diaľkovo ovládajte kosačku na koniec chodby a potom kliknite na tlačidlo Dokončiť.
- D.** Vytvorte druhú pracovnú zónu a uistite sa, že koridor sa prekrýva s druhou pracovnou zónou.

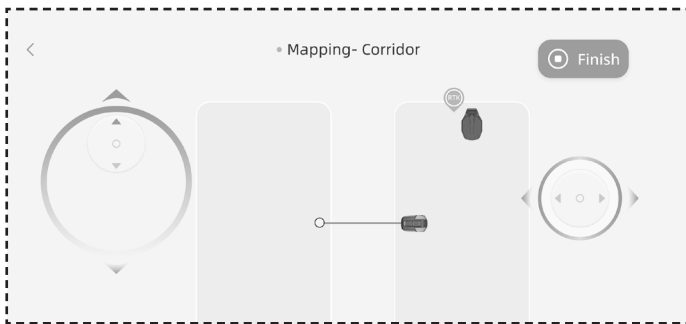

Po vytvorení prvej pracovnej zóny môžete pridať druhú pracovnú zónu a potom vytvoriť koridor:

- A.** Kliknite na položku Pracovná zóna.
- B.** Diaľkovo ovládajte kosačku na miesto, kde je potrebné vytvoriť druhú pracovnú zónu a vytvorte druhú pracovnú zónu.
- C.** Vytvorte koridor medzi dvoma pracovnými zónami a zabezpečte, aby sa prekrýval s oboma pracovnými zónami.

### Poznámka

– Pri vytváraní viacerých pracovných zón je najlepšie, aby sa druhá pracovná zóna neprekrývala s prvou. Ak je prekrytie príliš veľké, obe zóny sa automaticky zlúčia do jednej pracovnej zóny.

– Ak sa koridor neprekrýva s pracovnou zónou alebo ak medzi oboma pracovnými zónami nie je vytvorený žiadny koridor, kosačka môže mať problém vrátiť sa do nabíjacej stanice alebo dokončiť svoje úlohy.

## Správa

Môžete tiež zlúčiť, rozdeliť, premenovať a odstrániť pracovné zóny a odstrániť koridory alebo tzv. no-go zóny. Tieto operácie je možné vykonať v časti Podrobnosti > Správa máp > Správa.

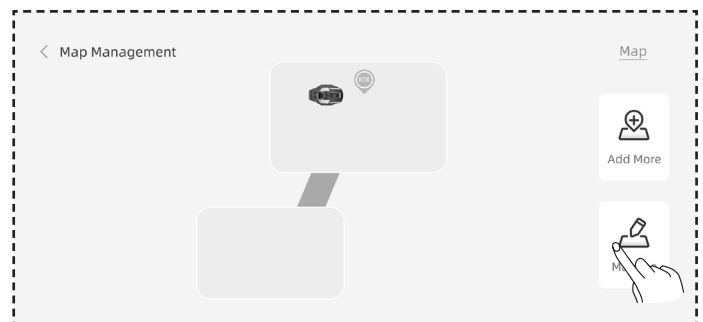
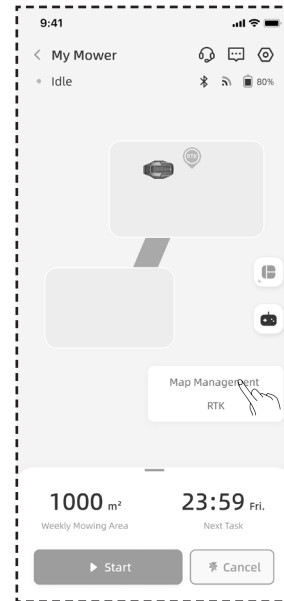

## 5. Denná prevádzka

### 5.1 Displej a ovládanie na kosačke

#### Displej

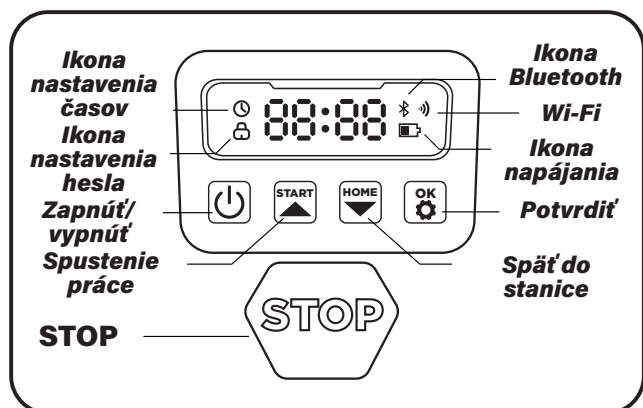

**Ikona napájania:** Ikona kapacity akumulátoru zobrazuje zostávajúcu energiu stroja. Táto ikona zobrazujúca 1 pruh znamená, že výkon je 30 % alebo menej, zobrazenie 2 pruhov znamená, že zostávajúca energia je medzi 31 až 66 % a zobrazenie 3 pruhov znamená výkon 67 % a vyšší.

**Ikona Wi-Fi:** Ikona Wi-Fi označuje, či je stroj úspešne pripojený k sieti Wi-Fi.

**Ikona Bluetooth:** Ikona Bluetooth indikuje, či je stroj úspešne pripojený k rozhraniu Bluetooth.

**Ikona nastavenia času:** Ikona nastavenia času označuje, že stroj prešiel do režimu nastavenia času.

**Ikona nastavenia hesla:** Rozsvietená ikona zámku znamená, že musíte zadať heslo alebo zmeniť heslo stroja.

**Displej na hlavnom paneli:** Displej hlavného panela zobrazuje rôzne stavy a režimy, v ktorých sa stroj nachádza:

. **nečinný:** Stroj je v pohotovostnom režime a momentálne sa nevykonávajú žiadne úlohy.

. **Svetlo aktivity:** Stroj je v pracovnom režime. V tomto čase sa disk otáča vysokou rýchlosťou. Držte sa ďalej.

. **----**: Po zapnutí oneskorenia pri daždi stroj rozpozná, že v danej chvíli prší, ukončí aktuálnu prácu a vráti sa do nabíjacej stanice.

. **stop:** Na stroji bolo stlačené tlačidlo núdzového zastavenia.

#### Základné ovládanie

**Zapnutie:** Stlačte a podržte tlačidlo napájania na 2 sekundy.

**Vypnutie:** Stlačte a podržte tlačidlo napájania na 3 sekundy.

Pri vypnutí kosačky sa na hlavnom paneli zobrazí slovo „bye“ a následne dôjde k vypnutiu obrazovky.

**Začiatok prevádzky/zapnutie:** Stlačte tlačidlo ŠTART a potom OK.

**Späť do stanice/Vypnutie:** Stlačte tlačidlo DOMOV a potom OK.

**Zastavenie prevádzky kosačky:** Stlačte STOP.

**Ukončenie režimu STOP:** Stlačte tlačidlo ŠTART a potom OK, alebo stlačte tlačidlo DOMOV a potom OK.

**Reštartujte kosačku:** Stlačením a podržaním tlačidla napájania na 10 sekúnd vypnite stroj, potom ho znova zapnite alebo priamo zatlačte stroj do nabíjacej stanice a pripojte ho k nabíjacím elektródam na stanici.

### 5.2 Zmena PIN kódu

Ak je kosačka v uzamknutom stave, pred manuálnym ovládaním kosačky zadajte PIN kód. Predvolený kód možno zmeniť aj prostredníctvom aplikácie SunseekerRobot.

**A.** Dlho stlačte tlačidlá START a HOME na 3 sekundy.

**B.** Keď sa zobrazí PIN1 a po zobrazení „0---“, zadajte staré heslo.

**C.** Keď sa zobrazí kód PIN2 a po zobrazení „0---“ zadajte nové heslo. Potvrďte stlačením tlačidla OK.

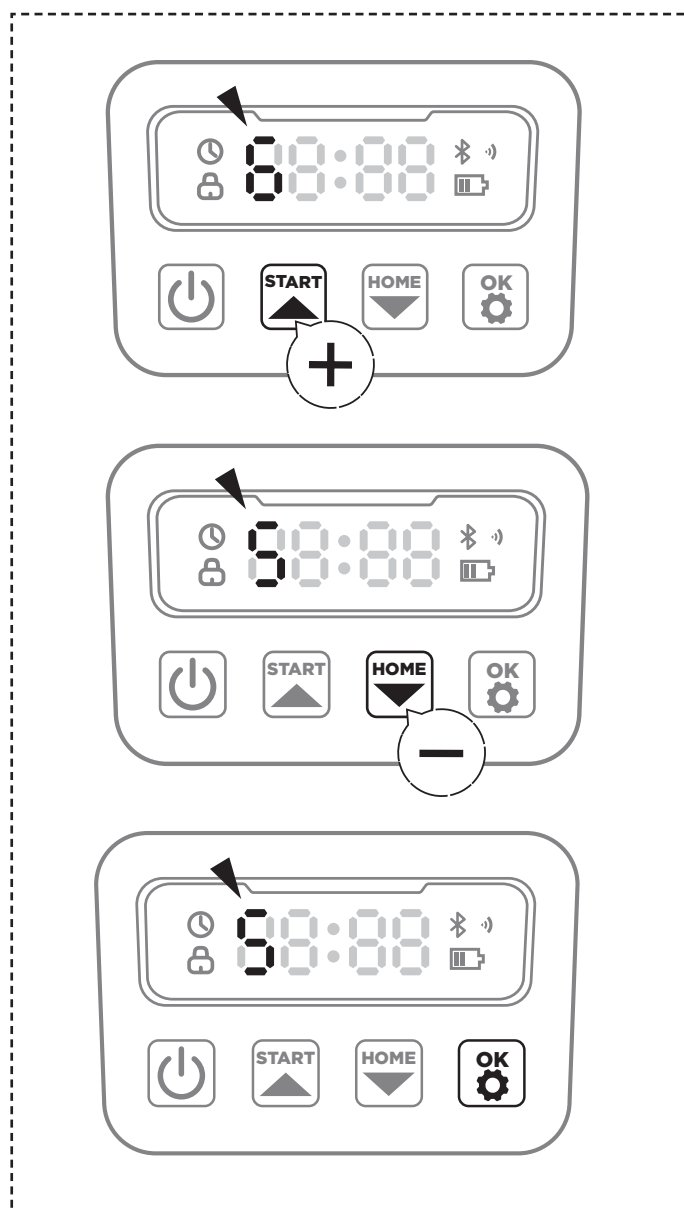

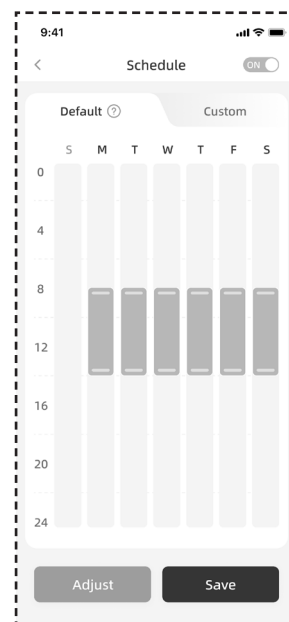
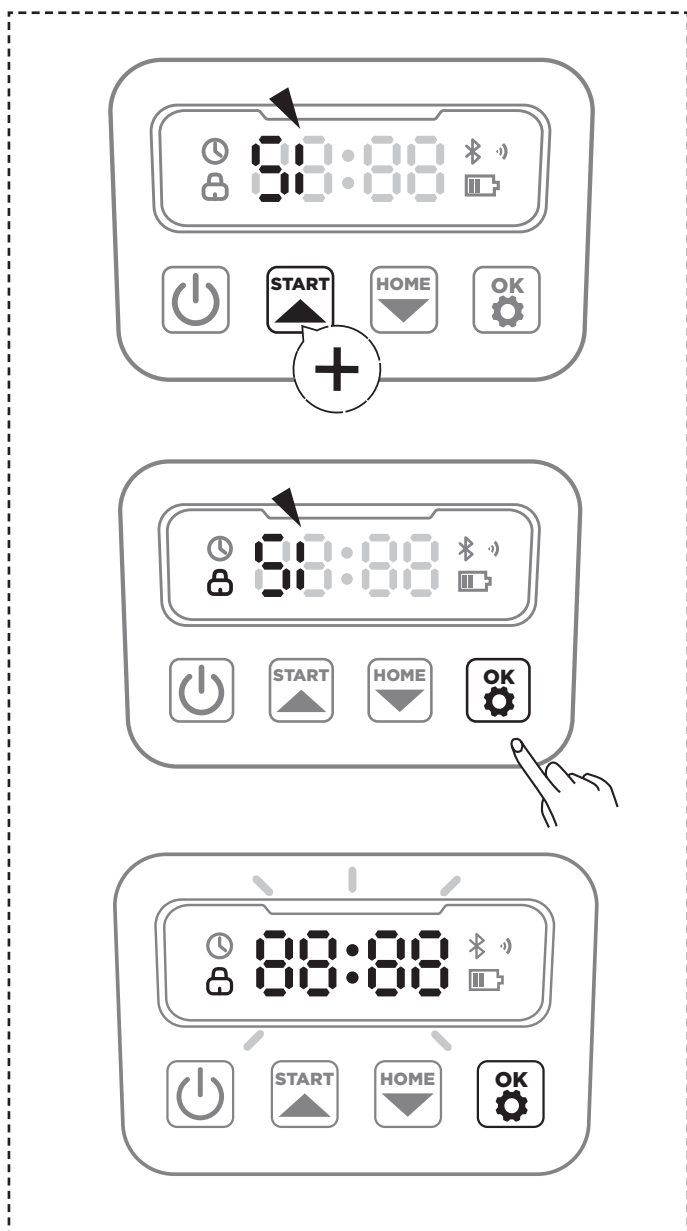

### Vlastný plán

Ak potrebujete upraviť odporúčaný plán, môžete si zvoliť aj nastavenie vlastného plánu.

- Stlačením tlačidla Upraviť alebo Vlastné vstúpte do vlastných nastavení.
- Vyberte deň, kedy chcete, aby kosačka fungovala.
- Vyberte oblasť, kde má kosačka v daný deň pracovať, alebo vyberte všetky oblasti.
- Nastavte čas začiatku a konca prevádzky kosačky.

### Poznámka

Ak vlastný plánovací čas nespadá do denných pracovných hodín, ktoré sú založené na miestnych časoch východu a západu slnka, kosačka neopustí nabíjaciú stanicu, aby kosila počas plánovaných časov mimo týchto hodín.

### Poznámka

Ak je PIN kód zadaný nesprávne, na displeji sa zobrazí „ERR“.

## 5.3 Nastavenie plánu

### Poznámka

Nasledujúce ilustrácie týkajúce sa aplikácie slúžia len na demonštračné účely. Dostupné možnosti sa môžu líšiť v závislosti od verzie softvéru.

### Odporúčaný plán

Kosačka inteligentne vygeneruje plán kosenia na základe východu a západu slnka vo vašej lokalite. Odporúčaný plán sa predvolene povolí.

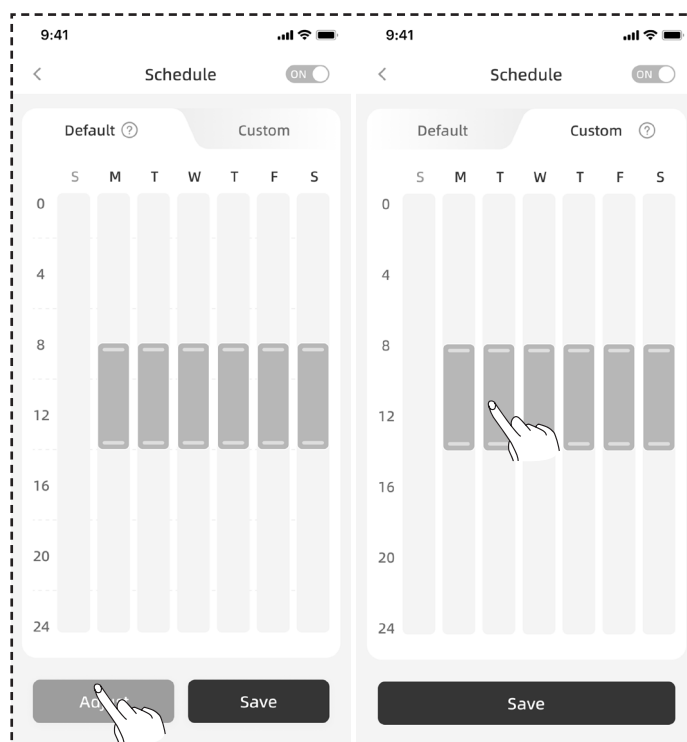

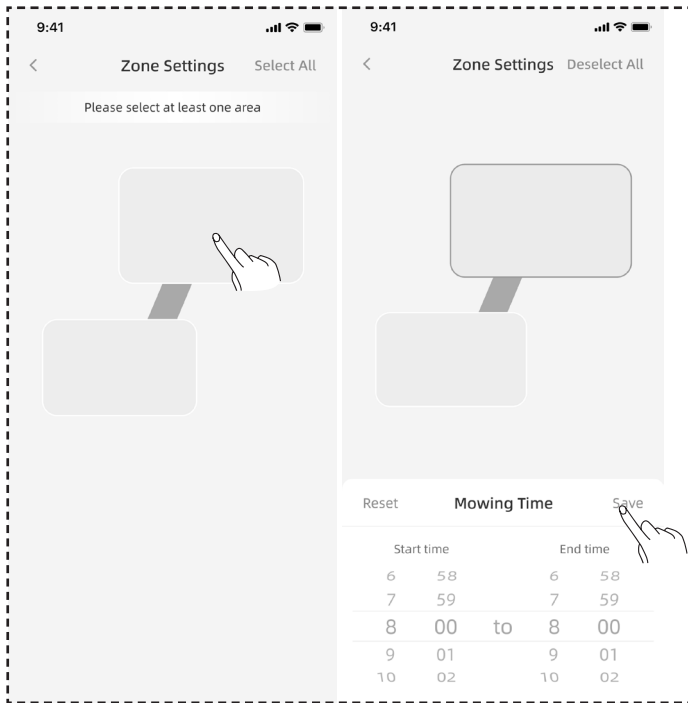

- A. Názov kosačky – kliknutím premenujete
- B. Zobrazenie stavu kosačky
- C. Pomoc a usmernenia
- D. Pridať zariadenie
- E. Stav pripojenia kosačky k rozhraniu Bluetooth
- F. Stav signálu Wi-Fi kosačky
- G. Úroveň nabitia akumulátora kosačky
- H. Spustenie kosenia
- I. Stránka s podrobnosťami o zariadení

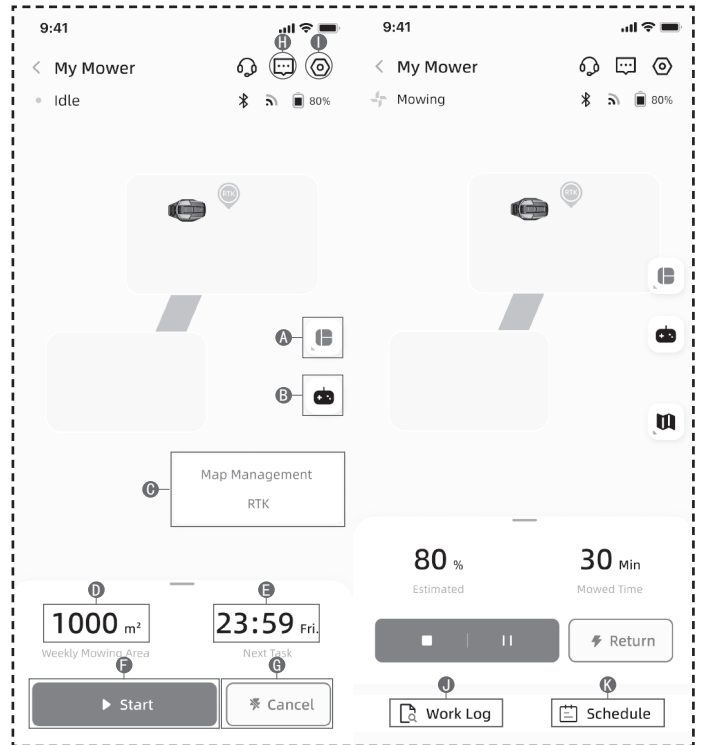

## 5.4 Úvod k aplikácii

### Poznámka

Nasledujúce ilustrácie týkajúce sa aplikácie slúžia len na demonštračné účely. Dostupné možnosti sa môžu líšiť v závislosti od verzie softvéru.

### Predstavenie hlavnej stránky



- A. Výber oblasti. Vyberte si medzi kosením celej plochy alebo rozdelených zón
- B. Diaľkové ovládanie kosačky
- C. Správa máp / Mapa signálu antény
- D. Pracovná plocha / Odhadovaná pracovná plocha
- E. Odpracovaný čas / Ďalší pracovný čas
- F. Zahájenie kosenia
- G. Návrat do nabíjacej stanice
- H. Zoznam správ
- I. Nastavenia
- J. Pracovný denník
- K. Nastavenia plánu

## Nastavenia

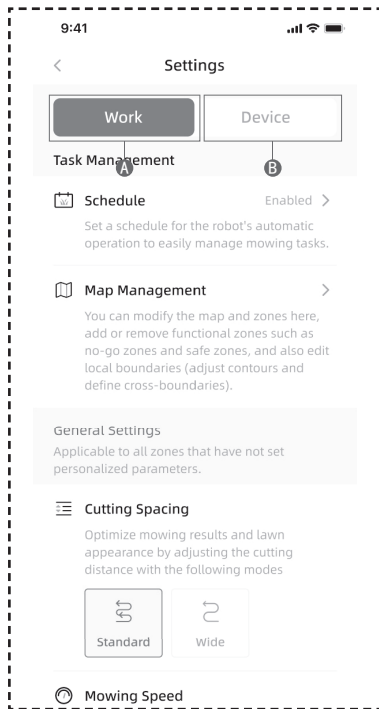

### A. Pracovné nastavenia

Tu môžete upraviť nastavenia súvisiace s prevádzkou kosačky.

- Plán
- Správa máp
- Rozstup rezu
- Rýchlosť kosenia
- Smer rezu
- Rýchlosť otáčania pri kosení
- Frekvencia kosenia okrajov
- Citlivosť AI
- Vyhýbanie sa prekážkam
- Oneskorenie pri daždi
- Režim úspory energie
- Nastavenia zóny

### B. Nastavenia zariadenia

Tu môžete upraviť nastavenia týkajúce sa zariadenia.

- Informácie o zariadení
- PIN kód
- Nastavenia antény
- Aktualizácia firmvéru
- Pracovný denník
- Nastavenia siete
- Časové pásmo
- Spätná väzba

## 5.5 IoT

Platforma S je zariadenie internetu vecí (IoT). Pripojte kosačku k internetu prostredníctvom mobilnej siete alebo siete Wi-Fi a povoľte nasledujúce funkcie:

- A.** Aktualizácie firmvéru bezdrôtovo (OTA), udržiavajte svoju kosačku aktualizovanú na najnovšie funkcie.
- B.** Umožnite diaľkové ovládanie cez sieť: spustenie kosenia, zastavenie kosenia, návrat do nabíjacej stanice, nastavenie plánu kosenia, nastavenie výšky kosenia a ďalšie funkcie.
- C.** Na diaľku sledujte priebeh kosenia a umiestnenie kosačky.
- D.** Oznamovanie chybových kódov a stavu kosačky prostredníctvom siete.

### Wi-Fi

Platforma S používa na pripojenie k sieti Wi-Fi. Ďalšie podrobnosti nájdete v časti Nastavenie Wi-Fi.

#### Poznámka

- Platforma S podporuje iba 2,4 GHz sieť Wi-Fi.
- Ak používate zariadenie so systémom iOS, kosačka sa môže pripojiť iba k sieti Wi-Fi, ku ktorej je pripojené vaše mobilné zariadenie. Postupujte podľa pokynov v aplikácii. Najprv pripojte svoje mobilné zariadenie k sieti Wi-Fi a potom k rovnakej sieti Wi-Fi pripojte kosačku. Pre zariadenia s Androidom takéto požiadavky neexistujú.

### Aktualizácie firmvéru

Firmvér kosačky budeme naďalej aktualizovať. Ak je k dispozícii nová verzia firmvéru, v aplikácii sa zobrazí kontextové upozornenie. Odporúča sa vykonať aktualizáciu hneď, ako bude k dispozícii najnovší firmvér.

Pri aktualizácii firmvéru je potrebné splniť nasledujúce podmienky:

- Stroj je na nabíjacej stanici.
- Sieť je pripojená.
- Kapacita akumulátora je viac ako 30%.
- Za hodinu nie je plán kosenia.

Počas aktualizácie bude kontrolka na kosačke blikať modro. Priebeh aktualizácie môžete vidieť vo svojej aplikácii. Po dokončení aktualizácie sa kontrola kosačky rozsvieti na zeleno.

### VAROVANIE

- Počas procesu aktualizácie kosačku NEPRESÚVAJTE.

## 5.6 Vyhybanie sa prekážkam

### Binokulárna kamera

Binokulárna kamera je súčasťou štandardného vybavenia platformy S. Sú navrhnuté na vizuálnu detekciu hraníc, obchádzanie prekážok a vizuálne rozpoznávanie QR kódov počas procesu nabíjania, vďaka čomu je kosačka inteligentnejšia.

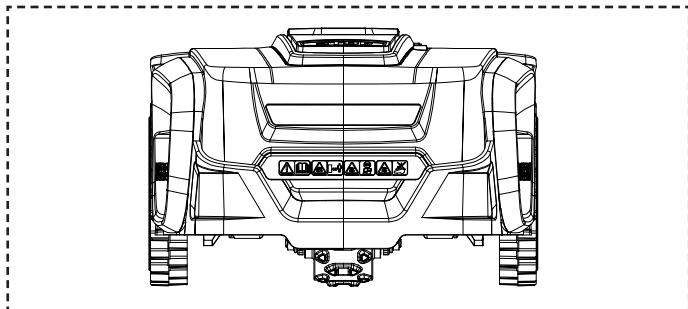

#### Poznámka

– Ak je na vašom trávniku príliš veľa prekážok, zvážte vytvorenie tzv. no-go zón okolo nich alebo odstránenie niektorých prekážok, čím zvýšite efektivitu stroja.

### Systém Vision AI

Vision AI od Sunseeker a Deep-learning System vďaka 3D binokulárnej kamere vynikajú vo vnímaní okolitého prostredia a bezproblémovej navigácii cez prekážky. S podporou našich vlastných algoritmov hĺbkového učenia neustále zlepšuje svoje chápanie záhradnej krajiny prostredníctvom neustáleho zhromažďovania údajov.

### Senzor nárazníka

Vo vnútri platformy S sú nainštalované senzory na detekciu prekážok. Keď nárazník narazí na prekážku a spustí senzor, kosačka sa vráti dozadu a vyhne sa prekážke.

#### Poznámka

– Vaša platforma S sa dokáže vyhnúť predmetom po tom, čo do nich narazí. Pred kosením sa však odporúča odstrániť nadbytočný neporiadok.

## 6. Údržba

- A.** Dosiahnite vynikajúce výsledky kosenia a predĺžte životnosť svojej kosačky prostredníctvom údržby.
- B.** Pravidelná týždenná kontrola a údržba dospelou osobou sú nevyhnutné na zabezpečenie optimálneho výkonu stroja.
- C.** Chráňte si svoje zdravie dodržiavaním bezpečnostných pokynov: nevykonávajte údržbu v otvorených sandáloch alebo naboso.
- D.** Vždy uprednostňujte bezpečnosť tým, že si počas servisu kosačky oblečiete dlhé nohavice a pracovnú obuv.
- E.** Poškodené alebo opotrebované diely okamžite vymeňte, aby ste zaručili bezproblémovú prevádzku.

Dovolené otvárať a znovu utesňovať priestor podvozku, ktorý sa nachádza za nárazníkom, je povolené VÝLUČNE autorizovaným servisným technikom. Obmedzená záruka môže byť zrušená, ak budete vykonávať servis svojpomocne.

#### UPOZORNENIE: POISTENIE

Na nehody súvisiace s týmto produktom sa nemusia vzťahovať vaše poistné podmienky. Obráťte sa na svojho poskytovateľa poistenia alebo agenta, aby ste zistili, či je dané krytie ponúkané.

## 6.1 Čistenie

- A.** Vypnite kosačku.
- B.** Na dôkladné čistenie exteriéru použite jemnú kefu alebo handričku, vyhnite sa akýmkoľvek korozívnym rozpúšťadlám, ako je alkohol, benzín alebo acetón. Tieto látky môžu poškodiť estetiku ako aj vnútorné komponenty vašej kosačky.

#### Poznámka

– Pre bezproblémové dokovanie je dôležité pravidelne kontrolovať a čistiť nabíjaciu stanicu od nahromadených nečistôt alebo blata.

– Pre optimálny výkon sa uistite, že všetky spojovacie časti nabíjacej stanice, predlžovacieho kábla a napájacieho zdroja sú voľné.

### Podvozok a rezací kotúč

- A.** Na čistenie podvozku a rezacieho kotúča sa odporúča použiť kefu alebo vodnú hadicu.
- B.** Nepoužívajte vysokotlakový čistič, pretože tým môže dôjsť k poškodeniu.
- C.** Zabezpečte, aby sa kotúč otáčal hladko a aby sa čepele otáčali bez akýchkoľvek obmedzení.



### POZOR

– Voda pod vysokým tlakom môže preniknúť do tesnení a poškodiť elektronické a mechanické časti.

### Kolesá

Tráva na kolesách môže zhoršiť výkon kosačky pri stúpaní do svahu. Pomocou kefy odstráňte blato alebo iné predmety medzi nimi, aby ste zaistili dobrú prilnavosť.

### Dažďový senzor

- A.** Raz za mesiac skontrolujte dažďový senzor a uistite sa, že nie je zakrytý blatom, trávou alebo inými predmetmi.
- B.** Umyte blato, trávou alebo iné predmety alebo ich vyčistite mäkkou kefou.
- C.** Po vyčistení osušte oblasť snímača, aby ste zabránili jeho aktivácii, ako by to bolo pri daždi.

## Kamera

Kameru pravidelne čistite, aby bola v dobrom stave. Používajte čistú mäkkú bavlnenú handričku, aby ste predišli poškrabaniu objektívu.



### VAROVANIE

- Pred čistením sa uistite, že je kosačka vypnutá.
- Keď je kosačka hore nohami, vypnite ju.

## 6.2 Výmena čepelí

Pre lepší výkon a bezpečnosť kosenia sa odporúča pri častom používaní meniť skrutky a čepele kosačky každé 1 až 2 mesiace. V záujme bezpečnosti systému kosenia vymieňajte súčasne všetky nože spolu s ich skrutkami. Diely, ktoré je možné použiť, nájdete v časti „Špecifikácia – príslušenstvo“.



### VAROVANIE

- Pri kontrole alebo údržbe čepele noste hrubé rukavice.
- NEPOUŽÍVAJTE skrutky opakovane. Môže tak dôjsť k vážnemu zraneniu.
- Dôrazne odporúčame používať správne skrutky a originálne čepele, ktoré predávame (č. 80201457).

### Postup výmeny čepelí

- Vypnite kosačku.
- Postavte kosačku hore nohami na čistý, mäkký povrch, aby ste predišli poškrabaniu.
- Na uvoľnenie skrutiek použite krížový skrutkovač.
- Odstraňte skrutky a čepele.
- Upevnite nové čepele a skrutky (krútiaci moment:  $1,0 + 0,2$  Nm). Uistite sa, že sa nože môžu voľne otáčať.

#### Poznámka

- Vymeňte skrutky štandardným ťahovacím momentom  $1,0 + 0,2$  Nm. Nesprávny ťahovací moment môže viesť k problému, ktorým sa dá vyhnúť.
- Uistite sa, že je kosačka vypnutá a skontrolujte správnu aplikáciu čepelí. Skontrolujte abnormálny hluk alebo trasenie.

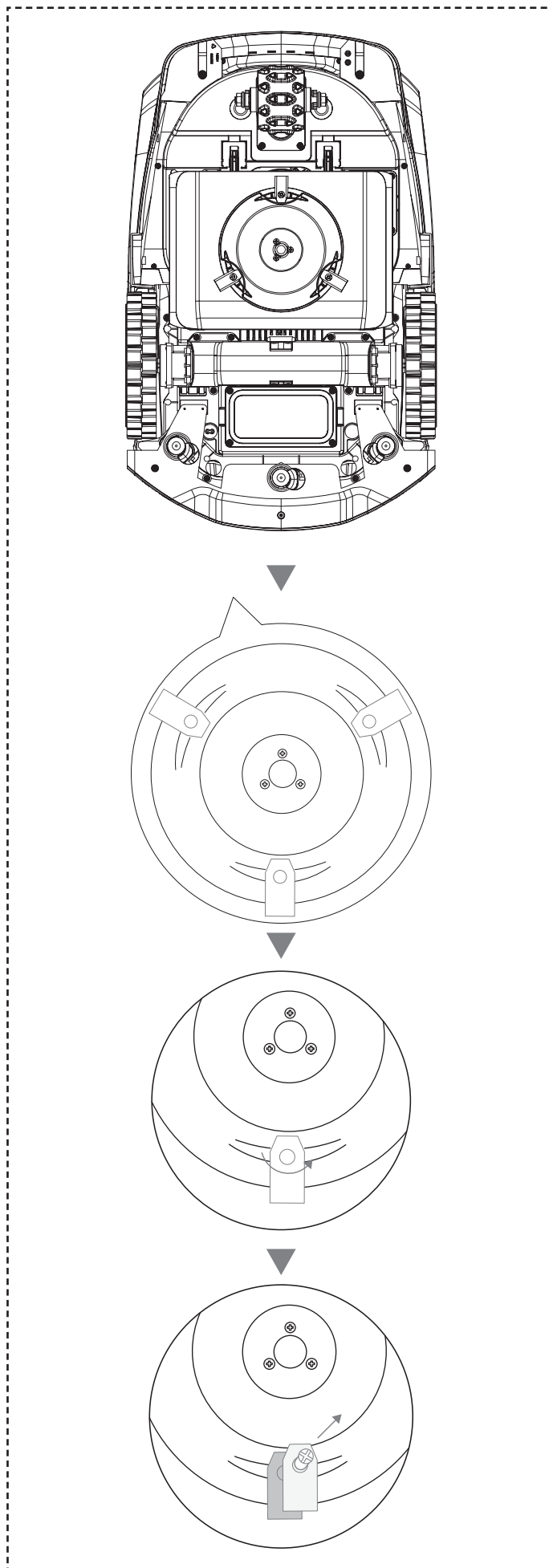

## 6.3 Doprava

Zaistite bezpečnosť kosačky počas prepravy na dlhé vzdialenosti použitím originálneho obalu. Pred zdvíhaním, presúvaním alebo prepravou výrobku sa uistite, že je vypnutý. Zaobchádzajte ním opatrne a vyhnite sa pôsobeniu silou, ako je hádzanie a silný tlak. Nikdy nezdvíhajte ani neprenášajte kosačku, keď je motor v chode.

### Správny postup presúvania alebo zdvíhania

Kosačku prenášajte za rukoveť. Kotúč s čepeľami držte ďalej od tela.

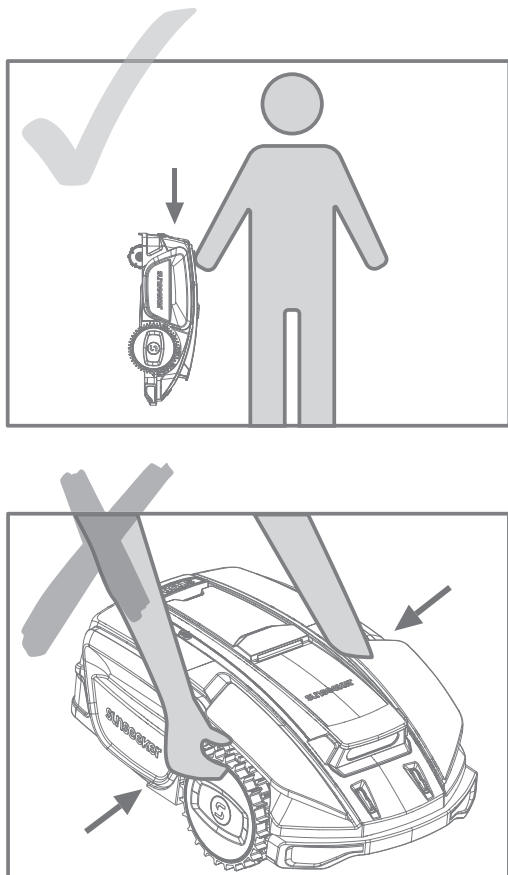

## 6.4 Akumulátor

- A.** Pred uskladnením akumulátor úplne nabite, aby ste predišli nadmernému vybitiu a poškodeniu elektrických častí.
- B.** Obmedzená záruka nechráni pred poškodením akumulátoru nadmerným vybitím.
- C.** Akumulátor **NENABÍJAJTE** pri teplotách vzduchu pod 5 °C (41 °F) alebo nad 40 °C (104 °F).
- D.** Ak sa akumulátor nabíja pri teplote vzduchu medzi 18 °C a 25 °C, môže sa predĺžiť jeho životnosť a zlepšiť jeho výkon.
- E.** Akumulátor funguje najlepšie, keď je prevádzkovaná pri normálnej izbovej teplote (20 °C±5 °C).

### Poznámka

– Výdrž akumulátoru závisí od toho, ako často sa výrobok používa a od celkovej prevádzkovej doby. Ak je prevádzkový čas na plné nabitie výrazne kratší ako zvyčajne alebo trávnik nie je dobre pokosený, odporúča sa vymeniť akumulátor.

### Postup výmeny akumulátoru

- A.** Vypnite kosačku.
- B.** Umiestnite kosačku hore nohami na čistý, mäkký povrch.
- C.** Krížovým skrutkovačom uvoľnite 4 skrutky, ktoré držia priehradku na akumulátor na mieste.
- D.** Odpojte zástrčku.
- E.** Vyberte akumulátor a nahradte ho novým.

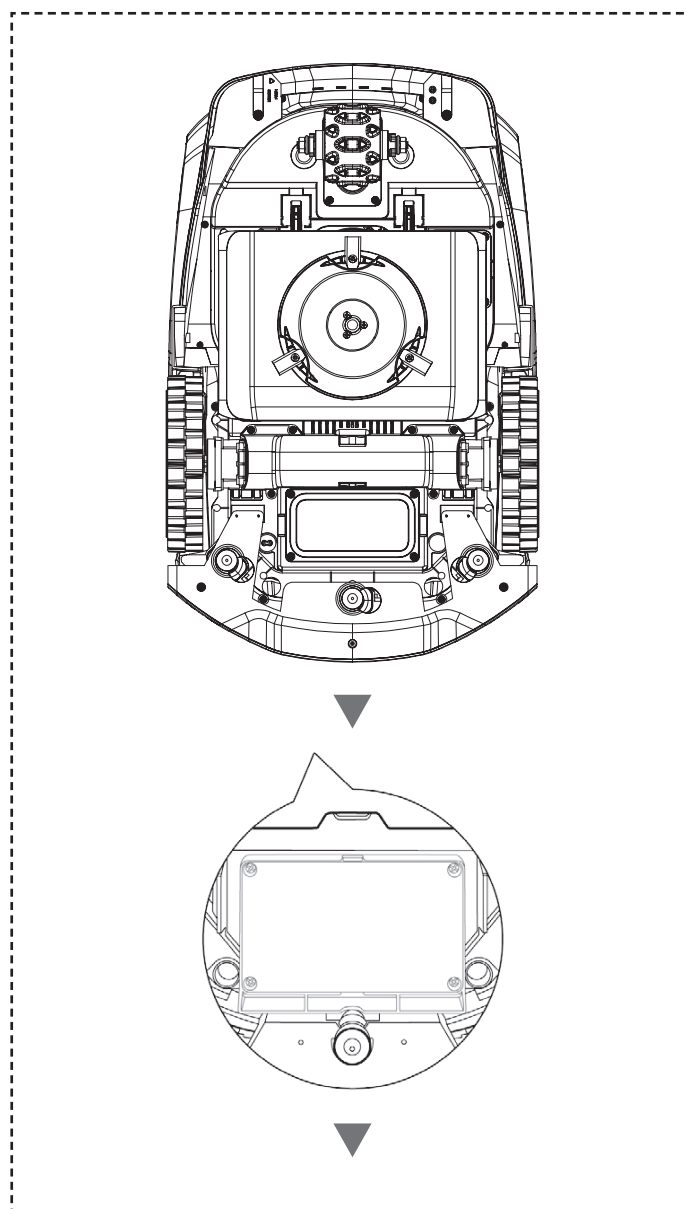

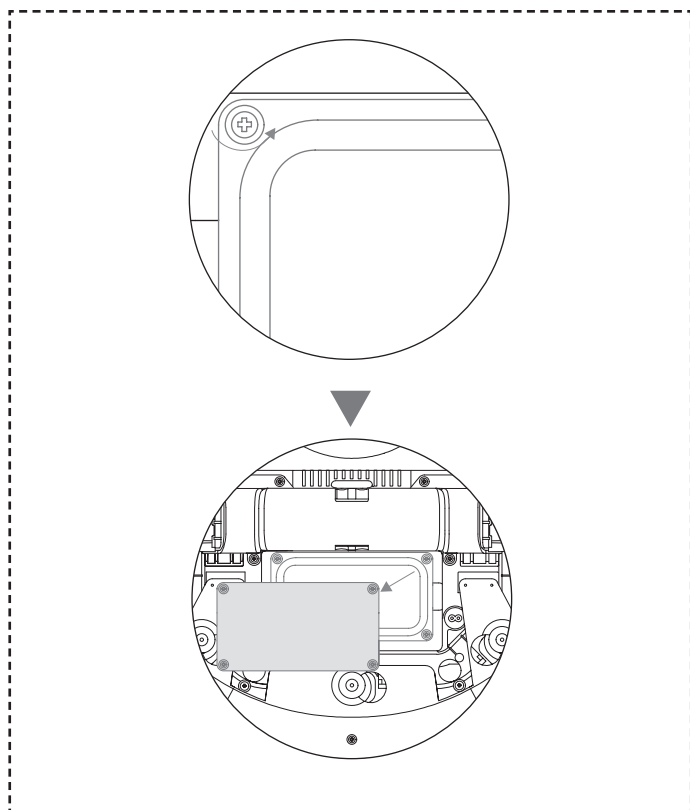

## ! VAROVANIE

- Používajte iba originálny akumulátor alebo akumulátor rovnakého modelu, ako je špecifikované spoločnosťou SUNSEEKER. Každá kosačka obsahuje jeden akumulátor.
- V závislosti od konkrétneho modelu kosačky je menovitá kapacita akumulátoru 5000 mAh alebo 10 000 mAh.
- Nepoužívajte nenabíjateľné akumulátory. Na nabíjanie akumulátoru používajte iba odnímateľnú napájaciu jednotku dodávanú s týmto produktom.
- Zabráňte rozbitiu alebo rozoberaniu krytu akumulátoru. Vyhnite sa kontaktu s kovovými predmetmi, aby ste predišli skratom. Uchovávajte mimo dosahu zdrojov tepla, ohňa a priameho slnečného žiarenia.
- Ak chcete získať ďalšie informácie o akumulátoroch a elektroodpade, kontaktujte svojho predajcu, miestne alebo regionálne zastúpenie pre manipuláciu s odpadom alebo službu likvidácie komunálneho odpadu.
- Nie je určené na časté otváranie priestoru pre akumulátory. Ak je potrebný nový akumulátor, až potom otvorte priehradku na akumulátor.
- akumulátor obsahuje elektrolyty. Ak sa uniknuté elektrolyty dostanú do kontaktu s vašou pokožkou, okamžite ju umyte mydlom a vodou. V prípade kontaktu s očami vyhľadajte lekársku pomoc a oči ihneď vyplachujte veľkým množstvom vody po dobu najmenej 15 minút bez trenia.

## 6.5 Napájanie

Odpojte napájanie:

- A. Pred odstránením upchatia.
- B. Pred kontrolou, čistením alebo prácou na stroji.
- C. Po náraze do cudzieho predmetu skontrolujte stroj, či nie je poškodený.
- D. Pravidelne kontrolujte kábel, zástrčku, kryt a ďalšie časti. Ak zistíte akékoľvek poškodenie alebo známky starnutia, okamžite prestaňte s používaním.

## ! VAROVANIE

- NIKDY nepoužívajte na prevádzku poškodený napájací zdroj. Aby sa predišlo nebezpečenstvu, musí poškodený napájací kábel vymeniť výrobca, jeho servisný zástupca alebo iná príslušne kvalifikovaná osoba. Ak je predĺžovací kábel chybný, vymeňte ho za kábel s dĺžkou 10 m schválený spoločnosťou SUNSEEKER.
- NIKDY sa nedotýkajte predĺžovacieho kábla alebo poškodeného kábla pred odpojením od zdroja napájania ani ho nepripájate k zdroju napájania. Poškodený kábel môže spôsobiť kontakt s elektrickými komponentmi.
- Napájací zdroj by sa nemal používať so žiadnym iným zariadením alebo akumulátorom, pretože to zvyšuje riziko zásahu elektrickým prúdom, požiaru alebo zranenia osôb. Ak používate iné ako originálne akumulátory, bezpečnosť výrobku nemôže byť zaručená.
- NENABÍJAJTE, keď akumulátor vyteká.
- Udržujte predĺžovací kábel mimo dosahu pohyblivých nebezpečných častí, aby ste predišli poškodeniu káblov, čo by mohlo viesť ku kontaktu s časťami pod prúdom.

## Odporúčanie

Kosačku a/alebo jej periférne zariadenia pripájajte len k napájacímu obvodu s ochranou prúdovým chráničom (RCD) s vypínacím prúdom maximálne 30 mA.

## 6.6 Skladovanie

- A. Pred uskladnením sa uistite, že je kosačka úplne nabitá a vypnutá, aby ste predišli nadmernému vybitiu, ktoré by mohlo viesť k trvalému poškodeniu.
- B. Skladujte na suchom, chladnom mieste v interiéri. Vystavenie slnečnému žiareniu a extrémnym teplotám (buď vysokým, alebo nízkym) urýchli proces starnutia komponentov a môže spôsobiť trvalé poškodenie.
- C. Udržujte chemikálie a zdroje tepla (sporáky, radiátory atď.) mimo dosahu kosačky, nabíjacej stanice a zdroja napájania.
- D. Napájací zdroj skladujte na dobre vetranom mieste a chráňte ho pred vlhkosťou.

## **VAROVANIE**

– Ak sa očakáva búrka, odpojte napájanie zo zásuvky. Odpojte všetky vodiče a káble, ktoré sú pripojené k nabíjacej stanici. Znovu ich pripojte, keď riziko búrky pominie.

### **Mimoriadne požiadavky na zimné skladovanie**

#### **Kosačka:**

- A.** Pred uskladnením kosačku dôkladne vyčistite.
- B.** Skontrolujte komponenty, ktoré podliehajú opotrebovaniu, ako sú čepele.
- C.** Ak sú v zlom stave, opravte ich alebo vymeňte.
- D.** Kosačku skladujte na suchom a nemrznúcom mieste, na všetkých kolesách, najlepšie v pôvodnom obale.

#### **Nabíjacia stanica:**

- A.** Odpojte od nabíjacej stanice a odpojte napájací zdroj zo zásuvky.
- B.** Ak okolitá teplota klesne pod  $-20^{\circ}\text{C}$ , preneste nabíjaciu stanicu dovnútra.

## **6.7 Recyklácia a likvidácia po skončení životnosti**

Tento výrobok NIE JE komunálnym odpadom. Informácie o recyklácii vám poskytne obec, predajné miesto alebo služba zabezpečujúca spracovanie komunálneho odpadu.

## **VAROVANIE**

– Tento výrobok by sa nemal likvidovať na skládke, spaľovať ani kombinovať s bežným domovým odpadom. Elektrické komponenty môžu predstavovať nebezpečenstvo alebo spôsobiť vážne škody.

## 7. Časté otázky a riešenie problémov

### 7.1 Chybové hlásenie

LED kód	Hlásenie v aplikácii	Riešenie
E1	Robot mimo pracovnej zóny	<ol style="list-style-type: none"> <li>1. Skontrolujte, či nie je stroj mimo mapy. Vráťte ho späť a znova skontrolujte inštaláciu.</li> <li>2. Skontrolujte, či používateľ nepresunul anténu alebo nabíjajúcu stanicu. Po presune antény je potrebné začať prevádzku z nabíjajúcej stanice. Presunutá nabíjajúca stanica si bude vyžadovať premapovanie.</li> <li>3. Skontrolujte, či je anténa správne nainštalovaná a či neexistujú nejaké prekážky.</li> <li>4. Skontrolujte, či stroj nie je zablokovaný.</li> <li>5. Skontrolujte, či signál medzi anténou a strojom neblokuje nejaké veľké prekážky.</li> </ol>
E2	Chyba nadprúdu (zablokovanie) motora ľavého kolesa	Motor ľavého kolesa je zaseknutý, odstráňte prekážky.
	Chyba nadprúdu (zablokovanie) motora pravého kolesa	Motor pravého kolesa je zaseknutý, odstráňte prekážky.
E3	Chyba nadprúdu (zablokovanie) motora rezača	Motor rezača je zaseknutý, odstráňte prekážky.
E4	Zaseknutý nárazník robota	Skontrolujte, či nárazník zostal na správnom mieste. Skúste ho umiestniť späť.
E5	Robot sa zdvihol	<ol style="list-style-type: none"> <li>1. Skontrolujte, či nedošlo k zdvihnutiu stroja.</li> <li>2. Skontrolujte, či stroj nie je zaseknutý a E5 predné koleso je zavesené.</li> </ol>
E6	Robot sa prevrátil	Skontrolujte, či stroj nie je prevrátený.
E7	Robot sa naklonil	Skontrolujte, či stroj nie je umiestnený na nerovnom povrchu.
E8	Zlyhanie pri dokovaní na nabíjajúcej stanici počas nabíjania	<ol style="list-style-type: none"> <li>1. Pomocou alkoholu vyčistíte nabíjacie kontakty na kosačke alebo nabíjajúcej stanici.</li> <li>2. Skontrolujte, či svieti kontrolka na nabíjajúcej stanici. Možno nie je nabíjajúca stanica napájaná.</li> <li>3. Skontrolujte, či je nabíjajúca stanica nainštalovaná na rovnom povrchu. Ak je na nerovnom povrchu, upravte jej polohu.</li> <li>4. Skontrolujte, či používateľ nepresunul anténu alebo nabíjajúcu stanicu. Po presune antény je potrebné začať prevádzku z nabíjajúcej stanice. Presunutá nabíjajúca stanica si bude vyžadovať premapovanie.</li> <li>5. Skontrolujte, či sa pred nabíjajúcou stanicou nenachádzajú žiadne prekážky. Prípadné prekážky odstráňte.</li> <li>6. Skontrolujte, či je anténa správne nainštalovaná a či neexistujú nejaké prekážky.</li> <li>7. Skontrolujte, či pred strojom v nabíjajúcej stanici nie je žiadna prekážka.</li> <li>8. Skontrolujte, či signál medzi anténou a strojom neblokuje nejaké veľké prekážky.</li> <li>9. QR kód na nabíjajúcej stanici je znečistený alebo poškodený. Skúste ho vyčistiť alebo si objednať nový v servisnom stredisku.</li> <li>10. Skontrolujte, či magnetický prúžok v spodnej časti nevypadol. Vráťte ho späť.</li> </ol>
E9	Robot je zaseknutý	1. Skontrolujte, či nie je okolo stroja príliš veľa prekážok.
	Chyba mimo stanice	2. Robot vošiel do úzkeho priestoru a nevedel sa dostať von.
	Vypršal časový limit mimo stanice	3. V tejto oblasti dochádza k vizuálnej chybnéj identifikácii. Na ignorovanie výsledkov vizuálneho rozpoznávania použite funkciu bezpečnej zóny. 4. Kosačka sa šmýka.
E10	Aktualizácia firmvéru zlyhala	<ol style="list-style-type: none"> <li>1. Skontrolujte, či nie je signál WiFi veľmi slabý.</li> <li>2. Skontrolujte, či sa stroj nabíja na nabíjajúcej stanici.</li> </ol>

LED kód	Hlásenie v aplikácii	Riešenie
E12	Aktualizácia firmvéru zlyhala	<ol style="list-style-type: none"> <li>1. Umiestnite stroj na nabíjaciu stanicu, aby ste zistili, či sa dá úplne nabiť.</li> <li>2. Skontrolujte kontrolky na nabíjacej stanici a overte, či je v nabíjacej stanici elektrina.</li> <li>3. Skontrolujte, či kontakty nabíjacej stanice a kosačky nie sú skorodované. Vyčistite tieto kontakty alkoholom.</li> </ol>
E13	Abnormality nabíjania	<ol style="list-style-type: none"> <li>1. Pomocou alkoholu vyčistite nabíjacie kontakty na kosačke alebo nabíjacej stanici.</li> <li>2. Skontrolujte, či svieti kontrolka na nabíjacej stanici. Možno nie je nabíjacia stanica napájaná.</li> <li>3. Skontrolujte, či je nabíjacia stanica nainštalovaná na rovnom povrchu. Ak je na nerovnom povrchu, upravte jej polohu.</li> </ol>
E14	Aktuálna oblasť mapy je príliš veľká a presahuje maximálnu pracovnú oblasť podporovanú robotom	Vytvorte novú mapu v rámci menovitého rozsahu schopností produktu.
E17	Plán cesty zlyhal, skontrolujte, či okolo robota nie sú nejaké prekážky	<ol style="list-style-type: none"> <li>1. Skontrolujte, či nie je okolo stroja príliš veľa prekážok.</li> <li>2. Robot vošiel do úzkeho priestoru a nevedel sa dostať von.</li> <li>3. V tejto oblasti dochádza k vizuálnej chybnéj identifikácii. Na ignorovanie výsledkov vizuálneho rozpoznávania použite funkciu bezpečnej zóny.</li> <li>4. Skontrolujte, či je nabíjacia stanica mimo mapy a zákazník nevytvoril koridor zo stanice k mape.</li> <li>5. Pokúste sa prestavať koridory medzi rôznymi oblasťami a prestavajte spojovacie koridory medzi nabíjacími stanicami a mapou, ak je mimo mapy.</li> </ol>
	Časový limit na nájdenie nabíjacej stanice	<ol style="list-style-type: none"> <li>1. Skontrolujte, či používateľ nepresunul anténu alebo nabíjaciu stanicu. Po presune antény je potrebné začať prevádzku z nabíjacej stanice. Presunutá nabíjacia stanica si bude vyžadovať premapovanie.</li> <li>2. Skontrolujte, či stroj nie je zaseknutý a či sa kolesá nekľúžu.</li> <li>3. Skontrolujte, či je anténa správne nainštalovaná a či neexistujú nejaké prekážky.</li> <li>4. Skontrolujte, či pred strojom v nabíjacej stanici nie je žiadna prekážka.</li> <li>5. Skontrolujte, či signál medzi anténou a strojom neblokuje nejaké veľké prekážky</li> </ol>
E18	Slabý akumulátor. Nemožno začať s prevádzkou	Skontrolujte, či akumulátor nie je príliš vybitý. Po úplnom nabití ho nechajte pracovať.
E19	Konfigurácia siete zlyhala	<ol style="list-style-type: none"> <li>1. Na zadnej strane stroja sú 4 QR kódy. Pri pridávaní stroja je potrebné vybrať prvý QR kód.</li> <li>2. Skontrolujte, či je rozhranie Bluetooth na telefóne zapnuté a či je v dosahu 1 meter od zariadenia.</li> <li>3. Zadali ste správne heslo pri spustení, ktoré je predvolene 0000.</li> <li>4. WiFi je 2,4 GHz? Náš výrobok podporuje iba 2,4 GHz WiFi.</li> <li>5. Je heslo WiFi správne? Skontrolujte to ešte raz.</li> </ol>
E21	RTK sa inicializuje, čakajte	<ol style="list-style-type: none"> <li>1. Došlo práve k zapnutiu? Reštartovanie zariadenia trvá niekoľko minút, kým sa dokončí proces inicializácie.</li> <li>2. Skontrolujte, či je anténa správne nainštalovaná a či neexistujú nejaké prekážky.</li> <li>3. Skontrolujte, či stroj nie je zablokovaný.</li> <li>4. Skontrolujte, či signál medzi anténou a strojom neblokuje nejaké veľké prekážky.</li> </ol>
E22	Predná kamera je zakrytá	Pred spustením utrite kameru.
E23	Chyba prázdnej mapy	Pred začatím vytvorte mapu.
E24	Chýba signál antény	<ol style="list-style-type: none"> <li>1. Skontrolujte, či je anténa napájaná.</li> <li>2. Skontrolujte, či signál medzi anténou a strojom neblokuje nejaké veľké prekážky.</li> <li>3. Skúste znova pripojiť anténu cez aplikáciu.</li> </ol>

LED kód	Hlásenie v aplikácii	Riešenie
E25	Mapovanie zlyhalo	<ol style="list-style-type: none"> <li>1. Potvrďte, či je trasa, po ktorej idete, uzavretá.</li> <li>2. Potvrďte, či je zariadenie online.</li> <li>3. Skontrolujte, či je anténa správne nainštalovaná a či neexistujú nejaké prekážky.</li> <li>4. Skontrolujte, či stroj nie je zablokovaný.</li> <li>5. Skontrolujte, či signál medzi anténou a strojom neblokujú nejaké veľké prekážky.</li> </ol>
E26	Kalibrácia RTK zlyhala	<ol style="list-style-type: none"> <li>1. Skontrolujte, či je anténa správne nainštalovaná a či neexistujú nejaké prekážky.</li> <li>2. Skontrolujte, či stroj nie je zablokovaný.</li> <li>3. Skontrolujte, či signál medzi anténou a strojom neblokujú nejaké veľké prekážky.</li> <li>4. Skontrolujte, či stroj nie je zaseknutý, odstráňte všetky prekážky a reštartujte ho.</li> </ol>
BP	Chyba teploty akumulátoru	Skontrolujte, či okolitá teplota nie je príliš vysoká alebo príliš nízka. Počkajte, kým sa teplota nevráti do normálu, a až potom nechajte kosačku pracovať.
ZAMKNUTIE	Chyba PIN, robot je uzamknutý	<ol style="list-style-type: none"> <li>1. Zadajte správne heslo.</li> <li>2. Ak zabudnete svoje heslo, môžete ho resetovať na 0000 obnovením továrenských nastavení prostredníctvom aplikácie.</li> <li>3. Ak mobilná aplikácia nie je pripojená k zariadeniu, kontaktujte servisné stredisko.</li> </ol>
NA	Nedá sa dostať do iných pracovných oblastí. Vykona sa návrat do nabíjacej stanice	<ol style="list-style-type: none"> <li>1. Skontrolujte, či nie je okolo stroja príliš veľa prekážok.</li> <li>2. Robot vošiel do úzkeho priestoru a nevedel sa dostať von.</li> <li>3. V tejto oblasti je vizuálna nesprávna identifikácia. Použite funkciu bezpečnej zóny na ignorovanie výsledkov vizuálneho rozpoznávania.</li> <li>4. Pokúste sa prestavať koridory medzi rôznymi oblasťami a prestavajte spojovacie koridory medzi nabíjacími stanicami a mapou, ak je mimo mapy.</li> </ol>
	Nabíjanie nie je dokončené, úloha plánu sa nevykoná	Úloha plánu sa nevykoná z dôvodu nabíjania, počkajte, kým sa akumulátor úplne nenabije.
	Chyba polohy antény	<ol style="list-style-type: none"> <li>1. Skontrolujte, či je anténa správne nainštalovaná a či neexistujú nejaké prekážky.</li> <li>2. Skontrolujte, či stroj nie je zablokovaný.</li> <li>3. Skontrolujte, či signál medzi anténou a strojom neblokujú nejaké veľké prekážky.</li> </ol>
	Abnormálna prevádzka nabíjacej stanice	<ol style="list-style-type: none"> <li>1. Skontrolujte, či používateľ nepresunul anténu alebo nabíjaciu stanicu. Po presune antény je potrebné začať prevádzku z nabíjacej stanice. Presunutá nabíjacia stanica si bude vyžadovať premapovanie.</li> <li>2. Skontrolujte, či je anténa správne nainštalovaná a či neexistujú nejaké prekážky.</li> <li>3. Skontrolujte, či pred strojom v nabíjacej stanici nie je žiadna prekážka.</li> <li>4. Skontrolujte, či signál medzi anténou a strojom neblokujú nejaké veľké prekážky.</li> </ol>
Err	Nesprávne heslo	<ol style="list-style-type: none"> <li>1. Obnovte heslo cez aplikáciu.</li> <li>2. V záujme vyriešenia kontaktujte servisné stredisko.</li> </ol>
Odpočítavanie minút	Oneskorenie pri daždi ešte neskončilo. Automatická prevádzka nemôže začať	Úloha plánu sa nevykoná z dôvodu oneskorenia pri daždi. Ak chcete vypnúť funkciu oneskorenia pri daždi, musíte počkať, kým sa funkcia oneskorenia pri daždi skončí.
STOP	MCU je v režime „STOP“. Zariadenie nemôže fungovať. Na reštartovanie kliknite na „ŠTART“ a „OK“ na ovládacom paneli	<ol style="list-style-type: none"> <li>1. Ak ste už predtým stlačili tlačidlo zastavenia, na reštartovanie musíte kliknúť na „ŠTART“ a „OK“.</li> <li>2. Skontrolujte, či nie je červené tlačidlo zastavenia zaseknuté. Kliknite na „ŠTART“ a „OK“, čím stroj po vyčistení reštartujete.</li> </ol>

LED kód	Hlásenie v aplikácii	Riešenie
EE	Komunikácia s displejom zlyhala	Požiadajte o pomoc servisné stredisko.
	Zlyhala komunikácia hnacieho motora	
	Porucha pripojenia magnetického snímača	
	Chyba komunikácie IMU	
	Abnormalita údajov IMU	
	Zlyhanie komunikácie modulu RTK	

Pokyny, ako postupovať v prípade nadmerných vibrácií:

- A.** Vypnite stroj.
- B.** Otočte stroj o 180 stupňov.
- C.** Skontrolujte stav čepelí, či nie sú poškodené alebo nefunkčné.
- D.** Odporúčame meniť všetky tri čepele.
- E.** Otočte stroj späť, aby bolo možné začať s prevádzkou.

## 7.2 Odstraňovanie porúch

Ak narazíte na akékoľvek problémy súvisiace s produktom alebo aplikáciou, bežné problémy a otázky, pozrite si články s často kladenými otázkami na oficiálnej webovej stránke Sunseeker ([www.sunseekertech.com](http://www.sunseekertech.com)) alebo v časti „Pomoc a spätná väzba“ v aplikácii.

## 8. Dôležité informácie

### 8.1 Ochrana osobných údajov

#### Spracúvanie osobných údajov v rámci Platformy S

##### • Kto a prečo?

Keď sa zaregistrujete a používate Sunseeker's Platform S, Sunseeker (alebo „my“) ako prevádzkovateľ bude spracovávať vaše osobné údaje. Vaše osobné údaje budeme spracovávať s týmto cieľom:

1. Poskytneme vám pripojenie k platforme S alebo vám predložíme ponuku na takúto službu. Právnym základom je, že spracovanie je nevyhnutné na plnenie zmluvy, ktorú ste s nami uzavreli, alebo na vykonanie krokov pred uzavretím zmluvy s nami.
2. Ďalšie rozvíjanie a zlepšovanie našich výrobkov a služieb. Právnym základom je náš oprávnený záujem na vývoji a zlepšovaní našich výrobkov a služieb.
3. Umožnite pripojenie platformy S (internet vecí): používanie partnerských integrácií (napríklad inteligentných asistentov vrátane hlasových zariadení); používanie platformy pripojenia na pripojenie platformy S k zariadeniam, aplikáciám a službám tretích strán; a vytvorenie vlastnej integrácie inteligentnej domácnosti. Právnym základom je, že spracovanie je nevyhnutné na plnenie zmluvy, ktorú ste s nami uzavreli.
4. Poskytneme vám relevantné informácie týkajúce sa vašich skúseností s platformou S. Právnym základom je náš oprávnený záujem informovať vás o vašich konkrétnych výrobkoch a službách a ich funkciách.
5. Poskytneme vám podporu a riešenie problémov týkajúcich sa platformy S. Právnym základom je, že spracovanie je nevyhnutné na plnenie zmluvy, ktorú ste s nami uzavreli.

Ak ste nám udelili súhlas (v takom prípade je právnym základom váš súhlas), môžeme vaše osobné údaje spracúvať aj na nasledujúce účely:

1. Posielať vám prispôbené reklamy a bulletinov o našich výrobkoch a službách.
2. Posielať vám zákaznícke prieskumy a analyzovať vstupy, ktoré poskytnete, ako je podrobnejšie uvedené v takejto komunikácii.

Vaše údaje budú spracované tak dlho, ako to spoločnosť Sunseeker bude vyžadovať na splnenie vyššie uvedených účelov, ale za žiadnych okolností nie dlhšie, ako to umožňujú platné zákony.

##### • Aké osobné údaje spracúvame?

Môžeme spracovávať nasledovné osobné údaje:

1. Osobné údaje: meno a priezvisko, národnosť, jazykové preferencie;
2. Kontaktné údaje: e-mailová adresa, poštová adresa;
3. Informácie o účte: vek účtu, heslo, číslo účtu;

4. Ďalšie údaje súvisiace s vašou platformou S: názov kosačky, názvy párov, akcie spustené pomocou partnerských integrácií a informácie o zariadení.

##### • Používanie údajov o polohe

Niektoré naše služby fungujú len vtedy, ak vieme určiť polohu vašej kosačky (napr. zobrazenie počasia). Keď s nami zdieľate svoju polohu kosačky, údaje sa uložia ako súčasť vášho profilu a môžu byť zaslané tretím stranám v pseudonymizovanej forme na účely poskytovania príslušnej služby (napr. zaparkovanie kosačky v prípade silného dažďa).

### 8.2 Obmedzená záruka

Táto obmedzená záruka sa vzťahuje iba na chyby materiálu alebo spracovania výrobku a jeho komponentov pri používaní za normálnych, bežných podmienok. Ak sa vyskytne chyba, na ktorú sa vzťahuje táto obmedzená záruka, spoločnosť Sunseeker alebo jej autorizovaní zástupcovia podľa vlastného uváženia opraví alebo vymení chybný produkt alebo komponenty v súlade s touto obmedzenou zárukou. Príslušná záručná doba začína dátumom pôvodného nákupu od spoločnosti Sunseeker alebo autorizovaného predajcu, distribútora alebo predajcu spoločnosti Sunseeker.

#### Záručné podmienky

**Registrácia:** Zaregistrujte výrobok online na stránke [www.sunseekerelite.com](http://www.sunseekerelite.com) do 30 dní od zakúpenia, aby ste získali 36-mesačnú záruku. Bez registrácie platí záruka 24 mesiacov.

**Záruka na akumulátor:** Na akumulátory sa vzťahuje len 24-mesačné obdobie bez ohľadu na online registráciu.

**Správne použitie:** Výrobok nesmie byť používaný nevhodným spôsobom, zneužívaný, zanedbávaný, upravovaný, opravovaný alebo opravovaný kýmkoľvek iným ako autorizovaným servisným strediskom.

**Schválené diely:** S týmto výrobkom možno používať iba príslušenstvo a diely schválené spoločnosťou Sunseeker.

**Nekomerčné použitie:** Výrobok sa nesmie používať na obchodné, profesionálne alebo prenajímacie účely.

**Prevenia pred poškodením:** Výrobok nesmie byť poškodený cudzími predmetmi, látkami alebo nehodami.

**Podmienky skladovania:** Akumulátor a produkt sa musia skladovať vo vnútri, ak je vonkajšia teplota nižšia ako 0 °C.

#### Výnimky zo záruky

**Bežné opotrebovanie:** Na komponenty, ktoré podliehajú prirodzenému opotrebovaniu pri štandardnom používaní, ako sú čepele, sa táto záruka nevzťahuje.

**Neoprávnená údržba:** Poškodenia, poruchy alebo zlyhania vyplývajúce z neoprávnenej alebo nesprávnej údržby, manipulácie alebo preťaženia sú vylúčené.

**Poškodenie vysokotlakovým čističom:** Poškodenie spôsobené vystavením vysokotlakovému umývaniu nie je kryté zárukou.

Na uplatnenie záruky musíte predložiť doklad o kúpe vo forme platného pokladničného dokladu, na ktorom je uvedený dátum a miesto nákupu.

Táto záruka dopĺňa vaše zákonné práva a nevzťahuje sa na žiadne príslušenstvo dodávané s výrobkom. Na všetky opravy a náhradné výrobky sa vzťahuje obmedzená záruka po zvyšok pôvodnej záručnej doby od dátumu nákupu.

### 8.3 Vylúčenie zodpovednosti

Zákazníkom poskytujeme popredajné služby s výnimkou nasledujúcich okolností:

1. Poškodenia spôsobené nevýrobnými faktormi vrátane, ale nie výlučne, chýb používateľa.
2. Poškodenia spôsobené neoprávnenou úpravou, demontážou alebo otvorením puzdra, ktoré nie je v súlade s oficiálnymi pokynmi alebo manuálmi.
3. Poškodenia spôsobené nesprávnou inštaláciou, nesprávnym používaním alebo prevádzkou, ktorá nie je v súlade s oficiálnymi pokynmi alebo manuálmi.
4. Škody spôsobené neautorizovaným poskytovateľom služieb.
5. Poškodenia spôsobené neoprávnenou úpravou obvodov a/alebo nesúlalom alebo nesprávnym používaním akumulátoru a nabíjačky.
6. Škody spôsobené používateľmi, ktorí nedodržiavajú pokyny a odporúčania v návode.
7. Poškodenie spôsobené prevádzkou v zlých podmienkach trávnik (t. j. veľké plochy kaluží, keď nie sú vhodne osadené obmedzené oblasti, miesta s množstvom kameňov pokrývajúcich povrch trávnik atď.)
8. Poškodenie spôsobené prevádzkou výrobku v prostrediach s elektromagnetickým rušením, a to vrátane banských oblastí alebo blízkosti rádiových vysielacích veží, vysokonapäťových káblov, rozvodní atď.
9. Poškodenie spôsobené prevádzkou výrobku v prostrediach, ktoré sú rušené inými bezdrôtovými zariadeniami, ako sú vysielacie, video-downlinky, signály Wi-Fi atď.
10. Poškodenie spôsobené problémami so spoľahlivosťou alebo kompatibilitou pri používaní neautorizovaných dielov tretích strán.
11. Poškodenie spôsobené prevádzkou jednotky so slabou nabitým alebo chybným akumulátorom.
12. Škody spôsobené nepredvídateľnými faktormi, ako sú autonehody, útoky divej zveri, povodne atď.

Tento obsah sa môže zmeniť bez predchádzajúceho upozornenia.

VAROVANIE pre gombíkovú alebo mincovú batériu:

- a) Použité akumulátory vyberte a ihneď recyklujte alebo zlikvidujte v súlade s miestnymi predpismi a uchovávajte ich mimo dosahu detí.
- b) Akumulátory NEVHADZUJTE do komunálneho odpadu ani ich nespáľujte.
- c) Aj použité akumulátory môžu spôsobiť vážne zranenie alebo smrť.
- d) Informácie o ošetrovaní vám poskytne miestne toxikologické centrum.
- e) Typ akumulátoru: CR2032.
- f) Menovité napätie: 3,0 Vdc.
- g) Nenabíjateľné akumulátory sa nesmú nabíjať.
- h) Nevybíjajte, nenabíjajte, nerozoberajte, nezahrievajte nad (výrobcom špecifikovaná teplota) ani nespáľujte. Ak tak urobíte, môže dôjsť k zraneniu v dôsledku vyparovania, úniku alebo výbuchu s následkom chemického popálenia.
- i) Výrobok obsahuje nevymeniteľnú gombíkovú batériu.



# Vyhlásenie o zhode CE

Výrobca:

Zhejiang Sunseeker Industrial Co., Ltd.

988 Jinde Rd. Jiangdong Industrial Park, Jinhua, Zhejiang 321000 P.R. ČÍNA

**Vyhlasuje a preberá zodpovednosť, že výrobok:**

**Názov značky:** SUNSEEKER, sunseeker elite

**Názov výrobku:** Robotická kosačka na trávu

**Model:** RMX1602N20V-DFSJZD

**V súlade s nasledujúcimi smernicami:**

1. Smernica o rádiových zariadeniach (2014/53/EU)
2. Smernica o strojových zariadeniach (2006/42/ES)
3. Smernica RoHS (2011/65/EU) zmenená a doplnená smernicou ((EU)2015/863)
4. Nariadenie o akumulátoroch (EÚ) 2023/1542

**Zhoda s týmito smernicami bola pre tento výrobok hodnotená preukázaním zhody s nasledujúcimi harmonizovanými normami a/alebo technickými špecifikáciami:**

EN 50636-2-107: 2015+A1:2018+A2: 2020+A3: 2021

EN 60335-1:2012+A11:2014+A13:2017+ A1:2019 + A2:2019+ A14:2019+A15:2021

ENIEC55014-1:2021	ENIEC55014-2:2021	ENIEC61000-3-2:2019+A1:2021+A2:2024
EN61000-3-3:2013+A1:2019+A2:2021	EN301489-1V2.2.3	EN301489-3V2.3.2
EN301489-17V3.3.1	EN301489-19V2.2.1	EN301489-52V1.2.1
EN301511V12.5.1	EN301908-1V15.2.1	EN301908-13V13.2.1
EN303413V1.2.1	EN300220-2V3.1.1	EN300328V2.2.2
EN62311:2008	ENIEC62311:2020	EN62321-1:2013
ENIEC62321-2:2021	EN62321-3-1:2014	EN62321-8:2017
EN62321-4:2014/A1:2017	EN62321-5:2014	EN62321-7-1:2015
EN62321-7-2:2017	EN62321-6:2015	EN62321-8:2017
IEC62133-2:2017+A1:2021	EN18031-1:2024	EN18031-2:2024

## Informácie o vystavení RF

Toto zariadenie bolo testované a spĺňa príslušné limity pre vystavenie rádiových frekvencií (RF).

Toto zariadenie musí byť nainštalované a prevádzkované v súlade s poskytnutými pokynmi a antény použité pre tento vysielač musia byť nainštalované tak, aby poskytovali vzdialenosť najmenej 20 cm od všetkých osôb a nesmú byť umiestnené alebo prevádzkované v spojení s akoukoľvek inou anténou alebo vysielačom.

**Toto vyhlásenie bolo vydané na výhradnú zodpovednosť výrobcu.**

**Predmet vyhlásenia je v súlade s príslušnými harmonizačnými právnymi predpismi Únie.**

Podpísané za a v mene:

Zhejiang Sunseeker Industrial Co., Ltd.

Miesto: Jinhua, Zhejiang P.R. ČÍNA

Dátum: 09-12-2024

Meno: Harry Ran

Podpis:

Názov: Hlavný inžinier

Autorizovaný zástupca:

Sunseeker Intelligent Technology SE

Theodorstrasse 41M1

22761 Hamburg

Hans-Peter Kübler

Výkonný riaditeľ