

## Návod na montáž brašny na řídítka. / Návod na montáž brašne na riadidlá.

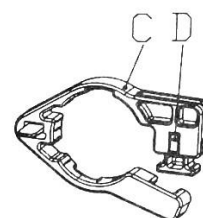
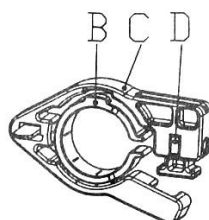
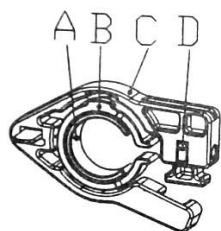
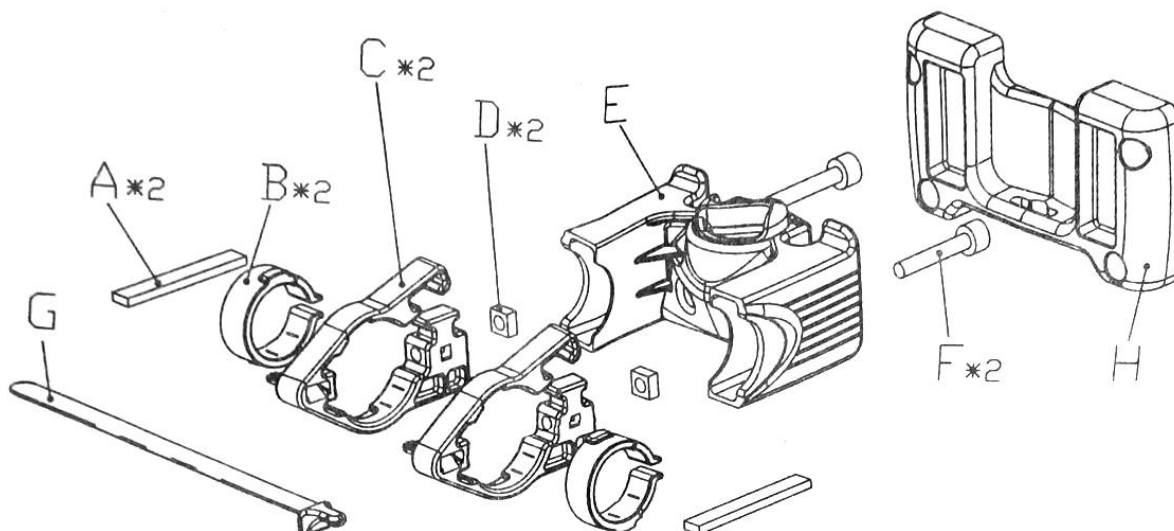

Pro řídítka Ø 22,2 mm.  
Pre riadidlá Ø 22,2 mm.

Pro řídítka Ø 25,4 mm.  
Pre riadidlá Ø 25,4 mm.

Pro řídítka Ø 31,8 mm.  
Pre riadidlá Ø 31,8 mm.

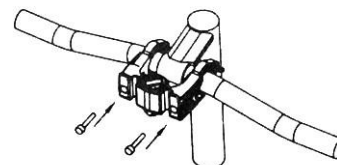
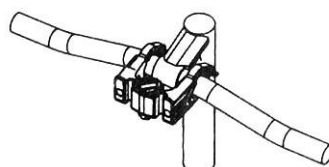
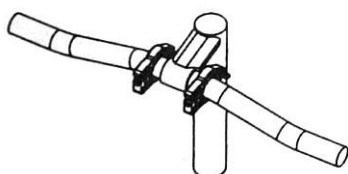

(1) Díl A/B/C/D sestavte na řídítka dle jejich průměru. Díl A / B / C / D zostavte na riadidlá podľa ich priemeru.

(2) Nasad'te díl E (dle obrázku nahoře) na obě strany řídítek. Nasad'te díl E (podľa obrázku hore) na obe strany riadidiel.

(3) Zašroubujte šrouby F (dle obrázku nahoře) do otvoru na dílu E. Zaskrutkujte skrutky F (podľa obrázku hore) do otvoru na dílu E.

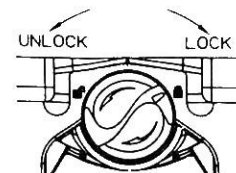
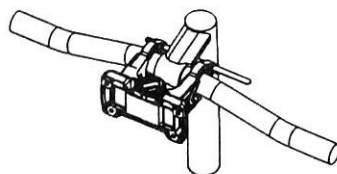
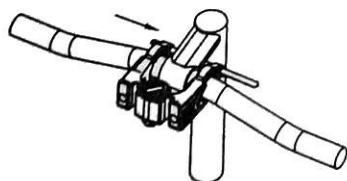

(4) Protáhněte díl G přes první objímku, pak pod řídítka a do druhé objímky. Zuby směřující dolů. Pretiahnite díl G cez prvú objímku, potom pod riadidlá a do druhej objímky. Zuby smerujúci nadol.

(5) Seřid'te díl E na 10 °, potom díl G utáhněte a nasad'te díl H. Nastavte díl E na 10 °, potom díl G utiahnite a nasad'te díl H.

(6) Podle značek se brašna připevní a uvolní. Podľa značiek sa brašna pripevní a uvoľní.