

PATRIOT **SAW** LCS700

Návod k použití

Kotoučová pila na palivové dřevo

Návod na použitie

Kotúčová píla na palivové drevo

Instructions for use

Circular saw for firewood

Gebrauchsanleitung

Brennholz-Kreissäge

Model: LCS700/400V





Tento přístroj nesmíte uvést do provozu, než si přečtete tento provozní návod, dodržíte uvedené pokyny a přístroj smontujete dle popisu. Originální návod k použití.

Tento návod uchovejte pro další použití.

Obsah

Upozornění	2
Rozsah dodávky	2
Specifické hodnoty hluku	2
Provozní doby	3
Symbole na přístroji	3
Symbole v návodu k použití	3
Používání v souladu s určením	3
Zbytková rizika	4
Bezpečnost práce	4
Elektrická bezpečnost	5
Montáž	6
<i>Montáž kol</i>	6
<i>Příprava k uvedení do provozu</i>	6
Odjištění přepravní pojistky	6
Uvedení do provozu	6
<i>Směr otáčení pilového listu</i>	6
<i>Volba pilového listu</i>	6
<i>Sítová přípojka</i>	6
<i>Jištění</i>	6
Hlavní vypínač	6
<i>Zapínání</i>	6
<i>Vypínání</i>	6
<i>Jistič motoru</i>	6
Práce s pilou	7
Pracovní pokyny	7
Údržba a čištění	7
<i>Čištění</i>	7
<i>Údržba</i>	7
Výměna pilového kotouče	7
Výměna zpětné pružiny	8
Přeprava	8
Skladování	8
Záruka	8
Technická data	8
Náhradní díly	8
Možné poruchy	9
Popis přístroje/náhradní díly	10
ES Prohlášení o shodě	11

Upozornění

Je nutno dbát na směr otáčení motoru. Motor za tímto účelem krátce zapněte a opět vypněte. Pilový list se musí při pohledu z levé strany otáčet ve směru otáčení hodinových ručiček (viz šipka směru otáčení na pilovém listu). Není-li tomu tak, je nutno pomocí prvku pro otočení fáze na přípojovací vidlici upravit směr otáčení. Šroubovákem za tímto účelem otočným prvkem ve vidlici otočte o 180° (viz obrázek).

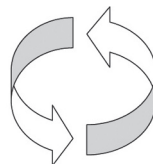
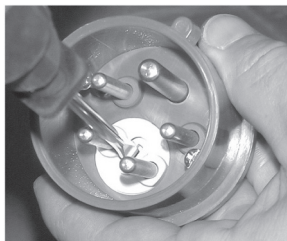

Rozsah dodávky

- 1 ks pila na palivové dřevo s kolébkou
- 2 kola
- návod k obsluze

Po vybalení zkontrolujte obsah kartonu pro
 > úplnost
 > případné transportní škody
 Sdělte reklamace neprodleně prodejci, dodavateli, resp. výrobci. Na pozdější reklamace nebude brán zřetel.

Specifické hodnoty hluku

DIN EN ISO 3746/DIN EN ISO 11202
 Stroj je používán jako pila na palivové dřevo s kolébkou a sériovým pilovým listem.

	Hladina akustického výkonu (zpracování)	Hladina akustického tlaku na pracovišti (zpracování)
LCS 700	$L_{WA} = 115 \text{ dB(A)}$	$L_{PA} = 99 \text{ dB(A)}$

Faktor nejistoty měření: 4 dB

Uvedené hodnoty platí jako emisní hodnoty a nemusejí tak současně představovat bezpečné hodnoty na pracovišti. Ačkoliv existuje určitá souvislost mezi emisními a imisními hodnotami, nelze z nich spolehlivě odvozovat, zda jsou či nejsou nutná další preventivní opatření. Faktory, které mohou ovlivňovat současnou imisní hodnotu na pracovišti, obsahují dobu trvání působení hluku, specifické vlastnosti pracovního prostoru, další zdroje hluku atd., např. počet strojů a jiných procesů, probíhajících v sousedství stroje. Přípustné hodnoty pracoviště se také mohou lišit v jednotlivých zemích. Tato informace by však uživateli měla pomoci k lepšímu odhadu ohrožení a rizika.





Provozní doby

Dodržujte laskavě regionální předpisy k ochraně před hlukem.

Symbole na přístroji

 <p>Před uvedením do provozu si přečtěte návod k použití a dbejte všech bezpečnostních pokynů v něm uvedených.</p>	 <p>Před opravou, údržbou nebo čištěním vždy vypněte motor a vytáhněte vidlice ze sítě.</p>
 <p>Riziko poranění prstů a rukou pilovým listem.</p>	 <p>Používejte ochranné rukavice.</p>
 <p>Používejte ochranu očí.</p>	 <p>Používejte pracovní ochrannou obuv.</p>
 <p>Používejte ochranu uší.</p>	 <p>Používejte ochranný oděv.</p>
 <p>Používejte ochranu úst.</p>	 <p>Směr otáčení pilového kotouče</p>
 <p>Pozor před horkými povrchy pily. Nebezpečí popálení! Nedotýkejte se horkých částí motoru.</p>	
 <p>Elektrická zařízení nelikvidujte společně s komunálním odpadem. Podle evropské směrnice 2012/19 EU, týkající se odpadních elektrických a elektronických zařízení a její aplikaci do tuzemského zákona, musí být použita elektrická zařízení tříděna a předána k recyklaci. Alternativa recyklace - navrácení použitého elektrického zařízení: Vlastník elektrického zařízení je povinen jej, případně místo zpětného zaslání, předat ve sběrném dvoře, který je pověřen v souladu s místním zákonem o odpadech recyklaci provést. Nevztahuje se na díly použitých přístrojů a pomůcky neobsahující elektrické součásti.</p>	

Symbole v návodu k použití

-  **Hrozící nebezpečí nebo nebezpečná situace.** Nedodržení těchto pokynů může mít za následek poranění nebo věcné škody.
-  **Důležité pokyny pro správný postup.** Nedodržení těchto pokynů může způsobit poruchy.
-  **Pokyny pro uživatele.** Tyto pokyny Vám pomohou k optimálnímu využití všech funkcí.
-  **Montáž, obsluha a údržba.** Na tomto místě je podrobně vysvětleno, jak musíte postupovat.

Používání v souladu s určením

- Příklad je vhodný pro příčné řezání palivového dřeva pro domácí a nekomerční využití.
- Řezání kulatiny menší než 30 mm a větší než 240 mm není přípustné, protože obrobky nemohou být bezpečně uchyceny. Používány směřují být pouze kvalitní pilové listy podle normy EN 847-1 o průměru 700 mm.
- Pila na palivové dřevo s kolébkou smí být kvůli absenci odsávacího zařízení používána pouze ve venkovním prostředí.
- Obráběny směřují být pouze obrobky, které mohou být bezpečně uloženy a drženy v kolébce.
- Používání pilových listů z oceli HSS (vysoce legovaná rychlořezná ocel) není přípustné, protože je tato ocel tvrdá a křehká. Při prasknutí pilového listu hrozí nebezpečí poranění a vymrštění částí pilového listu. K použití v souladu s určením patří také dodržování výrobcem předepsaných podmínek provozu, údržby, oprav i dodržování bezpečnostních pokynů podle návodu.
- Je nutno dodržovat příslušné platné preventivní předpisy pro provoz i ostatní všeobecně uznávaná pravidla pro pracovní medicínu a bezpečnostní techniku.
- Jakékoli využití mimo oblast platnosti těchto pravidel není pokládáno za využití v souladu s určením. Za škody jakéhokoliv druhu, vyplývající z takového využití výrobce neručí: riziko nese jen uživatel.
- Svěvolné úpravy pily vylučují ručení výrobce za škody jakéhokoliv druhu, které v této souvislosti vzniknou.
- Pila smí být připravována, používána a udržována pouze osobami, které jsou s ní seznámeny a jsou informovány o souvisejících nebezpečích. Opravy směřují být prováděny pouze námi, resp. námi autorizovanými servisními místy.
- Stroj nesmí být používán v prostředí, ohroženém explozí nebo vystaveném dešti.
- Kovové díly (hřebíky atd.) musejí být z řezaného materiálu bezpodmínečně odstraněny.

Zbytková rizika

I při používání v souladu s určením mohou i při dodržení všech příslušných bezpečnostních ustanovení vznikat ještě zbytková rizika na základě konstrukce, určené účelem použití. Zbytková rizika mohou být minimalizována, pokud jsou dodržovány zásady dle „bezpečnostních pokynů“ a „použití v souladu s určením“ i dle provozního návodu. Ohleduplná a opatrná práce snižuje riziko poranění osob a věcných škod.

- Nebezpečí poranění prstů a rukou pracovním nástrojem (pilovým listem) nebo obrobkem, např. při výměně pilového listu.
- Poranění vymrštěnými částmi obrobku.
- Zpětný ráz obrobku nebo částí obrobku.
- Prasknutí nebo vymrštění pilového listu.
- Nebezpečí úrazu elektrickým proudem při používání nesprávných připojovacích vedení.
- Dotek dílů pod napětí při otevřených elektrických konstrukčních dílech.
- Negativní vliv na sluch při déle trvajících pracích bez ochrany sluchu.
- Dále mohou i přes všechna učiněná preventivní opatření vznikat zbytková rizika, která nejsou zřejmá.

Bezpečnost práce

! Při neodborném používání mohou být dřevoobráběcí stroje nebezpečné. Při používání elektrického nářadí je nutno dodržovat základní bezpečnostní opatření, aby byla vyloučena rizika požáru, úrazu elektrickým proudem a poranění osob.

Přečtěte si a dodržujte proto před uvedením tohoto výrobku do provozu následující pokyny a preventivní předpisy Vaší profesní organizace, resp. platná bezpečnostní ustanovení ve Vaší zemi pro ochranu Vás i jiných osob před potenciálním poraněním.

- i** Předejte tyto bezpečnostní pokyny všem osobám, které se strojem pracují.
- i** Tyto bezpečnostní pokyny si dobře uschovejte.

Seznamte se s přístrojem před jeho použitím pomocí návodu k obsluze.

Buďte pozorní. Myslete na to, co děláte. Pracujte s rozmyslem. Přístroj nepoužívejte, pokud jste unaveni nebo pod vlivem drog, alkoholu nebo léků. Okamžik nepozornosti při používání přístroje může vést k vážným zraněním.

- Vyvarujte se neobvyklého držení těla. Zajistěte stabilní podklad a udržujte vždy rovnováhu. Nepředklánějte se.

- Noste vhodné pracovní oblečení:
 - nepoužívejte volné oděvy nebo šperky, které mohou být zachyceny pohyblivými s díly
 - noste obuv, odolnou proti sklouznutí
 - použijte síťku na dlouhé vlasy
- Používejte osobní ochranný oděv:
 - ochranu sluchu (hladina akustického tlaku na pracovišti zpravidla přesahuje hodnotu 85 dB (A))
 - ochranné brýle
 - ochranná maska
 - rukavice při výměně pilového listu
- Pilové kotouče by měly být, pokud možno, přepravovány v ochranném obalu.
- Pilu provozujte pouze na
 - pevném
 - rovném
 - neklouzavém
 - podkladu, který není vystaven vibracím.
- Udržujte pořádek na pracovišti! Nepořádek může způsobit úrazy.
- Stroj musí být pro řezání umístěn na vodorovné, rovné podlaze a podlaha musí být v okolí stroje dobře udržovaná a bez nečistot, jako jsou piliny a odřezky kmenů.
- Zohledněte vlivy okolí:
 - Pílu nevystavujte dešti.
 - Nepoužívejte pílu v mokřem nebo vlhkém prostředí.
 - Zajistěte dobré osvětlení.
 - Pílu nepoužívejte v blízkosti hořlavých kapalin nebo plynů.
- Pílu nikdy nenechávejte bez dozoru.
- Osoby ve věku do 18 let nesmějí pílu obsluhovat.
- Ostatní osoby se musejí nacházet v dostatečné vzdálenosti od píly. Nenechte ostatní osoby (zejména děti), aby se dotýkaly nástroje nebo kabelu. Tyto osoby se musejí zdržovat mimo Vaši pracovní oblast.
- Zaujměte správný pracovní postoj. Postavte se vpředu na straně obsluhy, frontálně k přímce pilového listu.
- Řezání zahajte až v okamžiku, kdy pilový list dosáhl potřebných pilových otáček.
- Stroj nepřetěžujte! Práce může v uvedené oblasti výkonu probíhat lépe a bezpečněji.
- Provozujte pílu jen s kompletními a správně připevněnými ochrannými zařízeními a na stroji neupravujte nic, co by mohlo mít negativní vliv na bezpečnost.
- Nepoužívejte prasklé pilové listy nebo listy se změněným tvarem.
- Používejte pouze ostré pilové listy, protože otupělé listy nejen zvyšují riziko zpětného rázu, nýbrž i zatěžují motor.
- Nepoužívejte pilové listy z rychlořezné oceli (HSS), protože je tato ocel tvrdá a křehká – používejte pouze nástroje podle normy EN 847 – 1.
- Používání jiných nástrojů a jiného příslušenství pro Vás může znamenat riziko poranění. Dbejte na to, aby pilový list souhlasil s rozměry, uvedenými v odstavci „Technická data“ a byl vhodný pro materiál obrobku.
- Řezejte vždy jen jeden obrobek. Nikdy neřežte několik obrobků současně nebo složený svazek jednotlivých

- kusů. Vzniká riziko, že jednotlivé kusy budou pilovým listem zachyceny nekontrolovaně.
- Zajistěte, aby odříznuté kusy nemohly být zachyceny a vymrštnuty ozubením pilového listu.
 - Nepoužívejte pilu k účelům, ke kterým není určena (viz používání v souladu s určením).
 - Odstraňte před řezáním všechny hřebíky a kovové předměty z obrobku.
 - Dbejte na to, aby obrobek neobsahoval žádné kabely, lana, provazy atd.
 - Řežte pouze obrobky takových rozměrů, které umožňují bezpečné držení během řezání.
 - Maximální délka řezaného materiálu nesmí překročit 1 m. Minimální délka řezaného materiálu nesmí být menší než 20 cm.
 - Řezáno smí být jen dřevo s průměrem 30 – 240 mm, aby nemuselo být pro přeříznutí otáčeno pro řez z druhé strany.
 - Dodržujte vždy dostatečný odstup od pilového listu.
 - Pilový list dobíhá. Vyčkejte, než se zastaví, než začnete odstraňovat úlomky, špony a odpady.
 - Nebrzděte pilový list tlakem ze strany.
 - Z rizikové oblasti pilového listu neodstraňujte úlomky, špony a odpady rukou.
 - Odstraňujte zbytky řezání (podle požadavků) ze stroje, aby nedošlo ke zhoršení bezpečnosti na pracovišti. Totéž platí i pro piliny – odvod pilin musí být udržován volný.
 - Stroj vypněte a odpojte síťovou vidlici ze zásuvky při
 - opravách
 - údržbě a čištění
 - odstraňování poruch (k tomu patří i odstraňování vzpříčených úlomků)
 - kontrole připojovacích vedení, zda nejsou zmuchlaná či poškozená
 - přepravě pily
 - výměně pilového listu
 - opuštění pily (i při krátkém přerušení práce).
 - Pílu pečlivě ošetřujte:
 - Udržujte nástroje ostré a čisté, abyste mohli pracovat lépe a bezpečněji.
 - Dodržujte předpisy pro údržbu a pokyny pro výměnu nástroje.
 - Udržujte rukojeti suché a odstraňujte z nich olej a vazelinu.
 - Zkontrolujte stroj na případná poškození:
 - Před dalším použitím stroje musejí být ochranná zařízení nebo lehce poškozené díly pečlivě zkontrolovány na bezvadnou funkci dle určené.
 - Zkontrolujte, zda pohyblivé díly bezvadně fungují a nejsou sevřené či poškozené. Veškeré díly musejí být správně namontovány a musejí splňovat všechny podmínky pro zajištění bezvadného provozu pily.
 - Poškozená ochranná zařízení a díly musejí být odborně opraveny a vyměněny autorizovanou servisní dílnou, pokud není v návodu k použití uvedeno jinak.
 - Poškozené nebo nečitelné bezpečnostní nálepky musejí být nahrazeny.
 - Nenechávejte nasazené žádné klíče pro utahování nástrojů! Před zapnutím vždy zkontrolujte, zda byly všechny klíče a nastavovací nástroje odstraněny.
 - Nepoužívané přístroje uchovávejte na suchém, uzamčeném místě mimo dosah dětí.
 - Umísťujte zpracovávané a hotové dřevo do blízkosti pracovního místa obsluhy pily.
 - Pokud zjistíte jakoukoliv závadu stroje, včetně oddělených bezpečnostních zařízení a pilového listu, ihned tuto skutečnost oznamte.
 - Dodržujte bezpečnostní postupy při čištění, při údržbě a pravidelném odstraňování pilin a prachu, aby se zabránilo nebezpečí požáru.
 - Dodržujte pokyny výrobce při údržbě, nastavování a opravě pilového kotouče.
 - Dbejte na dodržení maximálních otáček kotouče.
 - Používejte správně naostřené pilové kotouče.
 - Ujistěte se, že použité příruby jsou v souladu se specifikací výrobce a jsou vhodné pro dané použití.
 - Vyhňte se při běžícím stroji jakémukoli odstraňování odřezků, či jiných kousků obrobků z řezného prostoru, pokud nepoužijete k odstranění pomocnou tyčku.
 - Obsluhující musí být dostatečně vyškoleni pro používání, nastavování a provoz stroje.
 - Zajistěte, aby po celou dobu životnosti stroje a jeho dílů nedošlo během přepravy, montáže, demontáže, likvidace při šrotování, k jeho nekontrolovanému naklonění, pádu nebo posuvu.
 - Obsluha musí být informována o podmínkách, které mají vliv na hluk (např. pilové kotouče, které jsou konstruovány pro snížení hluku, péče o pilový kotouč a stroj).
 - Vystavení prachu je závislé na druhu řezaného materiálu.

Elektrická bezpečnost

- Provedení připojovacího vedení podle IEC 60 24 5 (H 07 RN-F) s průřezem žíly nejméně
- 1,5 mm² při délce kabelu do 25 m
- 2,5 mm² při délce kabelu nad 25 m
- Dlouhá a tenká připojovací vedení způsobí snížení napájecího napětí. Motor již nedosáhne svého maximálního výkonu a funkce přístroje je omezena.
- Vidlice a spojovací prvky na připojovacích vedeních musejí být vyrobeny z pryže, měkkého PVC nebo jiného termoplastického materiálu podobné mechanické pevnosti nebo být tímto materiálem potaženy.
- Chraňte se před zasažením elektrickým proudem. Zabraňte kontaktu částí těla s uzemněnými díly.
- Vidlice připojovacího kabelu musí být chráněna před odštěkující vodou.
- Kabel při použití kabelové cívky úplně odvířte.
- Kabel nepoužívejte pro účely, ke kterým není určen. Chraňte kabel před horkem, olejem a ostrými hranami. Kabel nepoužívejte pro vytahování vidlice ze zásuvky.

- Při pokládání připojovacího vedení dbejte na to, aby nerušilo, nebylo stisknuto, ohnuto v ostrém úhlu a spoj se nemohl namočit.
- Prodlužovací kabely pravidelně kontrolujte a vyměňte je, pokud jsou poškozeny.
- Nepoužívejte vadná připojovací vedení.
- Ve venkovním prostředí používejte pouze schválené a odpovídajícím způsobem označené prodlužovací kabely.
- Nepoužívejte žádné provizorní elektrické přípojky.
- Nikdy neprovádějte přemostění ochranných zařízení ani je nevyřazujte z provozu.
- Přístroj připojujte přes proudový chránič (30 mA).
- Elektrická přípojka, resp. opravy na elektrických dílech stroje smějí být prováděny autorizovaných elektrikářem nebo naším servisem. Je nutno dodržovat lokální předpisy, zejména v souvislosti s ochrannými opatřeními.
- Opravy na jiných dílech stroje musí provádět výrobce, resp. autorizovaný servis.
- Používejte pouze originální náhradní díly. Použitím jiných náhradních dílů a jiného příslušenství mohou být uživatelé způsobeny úrazy. Za takto vzniklé škody nenese výrobce záruku.

Montáž

Montáž kol

1. Nasadte na každou stranu kolo (1) na osu připravené přístrojové jednotky. Zajištění provedte podložkou a šroubem (2x šroub M8x20, 2x podložka A 8,4).

Příprava k uvedení do provozu

- ⚠ Pro dosažení bezvadné funkce stroje dodržujte následující pokyny:
- Postavte pilu na místo, které splňuje následující podmínky:
 - venkovní prostředí
 - nekouzavý povrch
 - bez vibrací
 - vodorovná, rovná plocha s rovnou podlahou i v okolí stroje, dobře udržovaná bez jakýchkoliv nečistot
 - bez rizika zakopnutí
 - dostatečné osvětlení
- Pro zajištění ještě bezpečnějšího postoje při práci s pilou zajistěte pilu proti pohybu.
- Zkontrolujte před každým použitím:
 - bezvadný stav napájecího kabelu (praskliny, zářezy atd.)
 - nepoužívejte vadné kabely
 - bezvadný stav pilového listu
 - funkci kolébky
 - dotažení všech spojů stroje, zejména úplné dotažení pilového kotouče šroubem na hřídeli.
- Nepoužívejte prasklé pilové listy se změněným tvarem.
- Nepoužívejte pilové listy z rychlořezné oceli (HSS).
- Zaujměte správný pracovní postoj. Postavte se vpředu na stranu obsluhy, frontálně k přímce pilového listu.

Odjištění přepravní pojistky

2. Stlačte kolébku (2) ve směru pilového listu. Pojistný hák (3) se uvolní.
3. Zajišťovací hák překlopte tak, až dosedne na osu
4. Kolébka (2) je zpětnou pružinou (11) automaticky vrácena do klidové polohy.

Uvedení do provozu

Směr otáčení pilového listu

- ⓘ Dbejte na to, aby směr otáčení pilového listu souhlasil se směrem otáčení, uvedeným na ochranném krytu (19).

Volba pilového listu

- ⚠ Při výběru pilového listu si uvědomte, že nelze používat žádné tupé nebo poškozené pilové listy a že průměr vrtání pilového listu je 30 mm (dodržujte údaje typového štítku na přístroji).

Síťová přípojka

- ⓘ Porovnejte napětí uvedené na typovém štítku přístroje, např. 400 V se síťovým napětím a připojte pilu do odpovídající předpisové zásuvky. Použijte zásuvku CEE, síťové napětí 400 V s ochranným proudovým jističem (proudový jistič 30 mA).

Jištění: 16 A pomalé

Síťový vypínač

Nepoužívejte žádný přístroj, u kterého nelze zapínat a vypínat síťový vypínač. Poškozené vypínače musejí být servisem neprodleně opraveny nebo vyměněny.

Zapínání

- ✍ Stiskněte síťový vypínač - zelené tlačítko.
- ⓘ V případě výpadku se přístroj automaticky vypne. K opětovnému zapnutí stiskněte zelené tlačítko.

- ⚠ Mechanicky chráněnou kolébku je možno uvést do řezu pouze tehdy, pokud je horní kryt nosiče polena v ochranné pozici (uzavřen) a zajištěn během řezu, a může být odklopen pouze ve zpětné klidové poloze kolébky.



Vypínání

- ✍ Stiskněte síťový vypínač - červené tlačítko. Pilový list je díky vestavěné brzdě během 10 s zastaven.
- ⚠ Před začátkem řezání proveďte funkčnost brzdy. Zapněte kotouč a nechte ho rozběhnout. Pak stroj vypněte a změřte čas do úplného zastavení kotouče.
- ⚠ Při vadné brzdě nesmí být pila provozována, tedy v případech, kdy čas k zastavení po vypnutí pilového listu překračuje 10 sekund.

Jistič motoru

Motor je vybaven ochranným jističem a vypíná se automaticky při přetížení. Motor může být znovu zapnut po přerušení činnosti k ochlazení (cca 5-10min.).

Práce s pilou

-  Před zahájením práce dodržujte následující bezpečnostní pokyny pro minimalizaci rizika poranění.
- Jsou pilový list a vratná pružina v pořádku?
 - Pracoviště je uklizeno?
 - Přístroj nesmíte uvést do provozu, dokud si nepřečtete tento provozní návod, nedodržíte všechny uvedené pokyny a přístroj není smontován dle předpisu!

-  Před úpravami nebo nastavením pily (např. před výměnou pilového listu)
- přístroj vypněte
 - vyčkejte zastavení pilového listu
 - vytáhněte síťovou vidlici ze zásuvky

-  Kromě toho dodržujte následující důležité body:
- Postavte se mimo oblast ohrožení.
 - Položte dřevo do kolébky. Obrobek řeže rovnoměrným tlakem.
 - Nikdy neodstraňujte volné úlomky, špony atd. rukou.

-  V každém případě dodržujte všechny bezpečnostní pokyny.

Pracovní pokyny

1. Zajistěte pilu proti pohybu.

2. Vložte dřevo do kolébky.

-  Řezat můžete dřeva do maximálního průměru 240 mm.

3. Uchopte nyní oběma rukama rukojeť (14) na kolébce a tiskněte kolébku rovnoměrně k pilovému listu. Neprovádějte žádné trhavé pohyby! Zářezy na kolébce zabraňují, aby se kus dřeva během řezání protáčet.

-  Netiskněte kolébku proti pilovému listu příliš silně, protože by mohlo dojít k výraznému snížení otáček motoru!

4. Po řezání se kolébka tlakem pružiny sama vrátí do klidové polohy.

-  Pokud dojde k prasknutí pružiny (11), samostatný návrat kolébky neprobíhá. Vratnou pružinu vyměňte, viz „výměna vratné pružiny“.

-  Nikdy neřežte bez vratné pružiny nebo s vadnou vratnou pružinou!

5. Další dřevo vložte až po předchozím řezání.

Údržba a čištění



- Před každou údržbou a čištěním**
- přístroj vypněte
 - vyčkejte dosažení klidového stavu pilového listu
 - vytáhněte síťovou vidlici

Rozšířená údržba a čištění mimo prací dle popisu v této kapitole smějí být prováděny pouze v servisu. Bezpečnostní prvky, odstraněné za účelem čištění a údržby

musejí být bezpodmínečně znovu namontovány a zkontrolovány. Používejte pouze originální díly. Jiné díly mohou způsobit nepředvídatelné škody a poranění.

Čištění

-  **Pro zajištění funkčnosti pily dodržujte následující pokyny:**

- Přístroj neostříkujte vodou.
- Špony z řezání a prach odstraňujte pouze kartáčem nebo vysavačem.
- Všechny pohyblivé díly **pravidelně** čistěte a potírejte olejem.

-  **Nikdy nepoužívejte vazelínu!**

 Používejte pouze např. olej na šicí stroje nebo ekologický aerosolový olej.

- Zajistěte, aby pilový list zůstal bez koroze a zbytků pryskyřice.
- Odstraňujte zbytky pryskyřice z povrchu kolébky.
-  Zbytky pryskyřice mohou být odstraňovány běžnými prostředky pro údržbu a ošetřování.
- Pilový list představuje díl rychlého opotřebení a po delším, resp. častějším používání se otupí.

 Pilový list vyměňte nebo jej nechte nabrousit.

Údržba

-  **Výměna pilového listu**



 **Před výměnou pilového listu vytáhněte síťovou vidlici ze zásuvky.**

-  **Nebezpečí pořezání!**

- Pilový list je těžký a může být kluzký. Při výměně pilového listu použijte rukavice.
- Nepoužívejte pilové listy z rychlořezné oceli (HSS).
 - Nepoužívejte prasklé pilové listy nebo takové pilové listy, které změnily tvar.
 - Používejte pouze dobře naostřené pilové listy.
-  **Nebezpečí popálenin!** Krátce po řezání je pilový list ještě horký.

Výměna pilového kotouče:

1. Odpojte přívod elektrického proudu.
2. Uvolněte z nohy řetězky s pružinou závlačkou a uvolněte opěrku se západkou.
3. Zajistěte kolébku v transportní poloze se zachycenou západkou na noze.
4. Uvolněte závěrný plech (12), jištěný imbusovým šroubem (A) na krytu pilového kotouče.
5. Odstraňte matici (4) s podložkami z vymešovacího šroubu (10) s vratnou pružinou (11).
6. Přidržíte kolébku, pak vyháknete opěrku a opatrně sklopte kolébku k zemi.
7. Do otvoru v krytu zasuňte aretační kolík (B) k zajištění pilového kotouče proti otáčení.
8. Povolte šroub (6) s podložkami (7) na kotouči a sejmete přírubu (8) s pilovým kotoučem (5).
9. Nasadte nový nebo nabroušený kotouč. Dbejte na správné dosednutí kotouče na zadní přírubu a na směr zubů – musí být ve směru šípky. Předepsaný utahovací moment šroubu je 43,5 Nm.

10. Při montáži kotouče postupujte v opačném pořadí.
11. Pilový kotouč při výměně přidržíte a při nezbytné přepravě zajistíte. Pilový kotouč je těžký a může klouzat. Pokud Vám vypadne z rukou, může způsobit vážné úrazy.

Pozor: Při výměně pilového kotouče noste vždy zásadně bezpečnostní rukavice, abyste zabránili úrazům!

Pozor: Po výměně kotouče nezapomeňte vytáhnout aretační kolík z krytu kotouče!

Výměna vratné pružiny

Opotřebenou nebo prasklou pružinu je třeba okamžitě vyměnit.

1. Uvolněte závěrný plech (12).
2. Odstraňte matici a podložky (4) na vymezovací šroubu. Přitom přidržíte kolébku.
3. Kolébku pomalu sklopte dozadu.
4. Vyjměte podložky (9) a vratnou pružinu (11).
5. Nasaďte novou pružinu a podložky zpět na vymezovací šroub (10).
6. Zvedněte kolébku a šroub prostrčte zpět otvorem nohy pily.
7. Současně nasaďte a přichyťte závěrný plech (12) imbusovým šroubem.

 V případě potřeby je vhodná pomoc další osoby.

8. Nasaďte podložky a našroubujte matici zpět na vymezovací šroub.

Přeprava



Před každou přepravou vytáhněte síťovou vidlici.

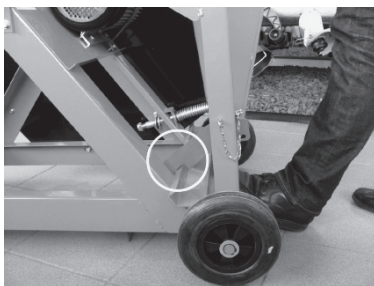

Před každou přepravou:

1. Přitiskněte kolébku k pilovému listu.
2. Překlopte opěrku se západkou, až zapadne.

Přeprava: Uchopte rukojeť (14), zatížete jednou nohou osu a sklopte pilu k sobě.

V tomto postavení můžete pilu snadno přepravovat.

Odstavení: Zatížete jednou nohou osu a pilu opatrně odstavte.

Skladování



Vytáhněte síťovou vidlici

- Přechnovávejte nepoužívané přístroje na suchém a uzamčeném místě mimo dosah dětí.
- Před delším skladováním dbejte na následující body pro prodloužení životnosti pily a zajištění její snadné obsluhy:
 - Proveďte důkladné čištění
 - Ošetřete všechny pohyblivé díly ekologickým olejem

 Nikdy nepoužívejte vazelínu!

Záruka

Dbejte na přiložené prohlášení o záruce.

Technická data

Model	LCS700/400V
Příkon motoru P1	4,0 kW
Síťové napětí	400 V ~
Síťová frekvence	50 Hz
Pilový list Ø	700 mm
Vrtání pilového listu Ø	30 mm
Tloušťka pilového kotouče	3,2 mm
Dřevo Ø min./max.	30-240 mm
Hmotnost	106 kg

Náhradní díly

Používejte pouze originální náhradní díly. Použití jiných dílů může vést ke škodám na zdraví či majetku.

Možné poruchy



Před každým odstraňováním poruchy

- vypněte přístroj
- vyčkejte klidového stavu pily
- vytáhněte síťový přívod ze zásuvky



Po každém odstranění závady uveďte opět do provozu všechna bezpečnostní zařízení a zkontrolujte jejich funkci.

Porucha	Možná příčina	Odstranění
Stroj se po zapnutí nerozbíhá	Výpadek proudu	Kontrola pojistek
	Závada na prodlužovacím kabelu	Kontrola kabelu, vadné kabely již nepoužívejte
	Závada motoru nebo spínače	Motor nebo spínač nechte prověřit/opravit autorizovaným elektrikářem, resp. je nechte vyměnit za originální náhradní díly
Kolébka není funkční	Opěrka se západkou není uvolněná	Uvolněte opěrku se západkou (3)
Stroj se během řezání zastavuje	Pilový list je tupý	Vyměňte pilový list za nový nebo jej nechte nabrousit
	Příliš velký přítlak	Nechte motor vychladnout a pracujte s nižším přítlakem
Obrobek je při posunu vpřed nebo vzad svírá	Pilový list je tupý	Obrobek přidržte a motor následně okamžitě vypněte.
		Následně vyměňte pilový list.
Spálená místa v oblasti řezu	Pilový list je tupý	Vyměňte pilový list za nový nebo jej nechte nabrousit
Pila vibruje	Pilový list je zdeformovaný	Vyměňte pilový list za nový
	Pilový list není správně namontovaný	Pilový list správně připevňte
Vratný mechanismus kolébky nefunguje	Vratná pružina praskla nebo je opotřebovaná	Vratnou pružinu vyměňte
Brzdný účinek je příliš nízký (doba brždění > 10 s)	Vadná brzda	Spínač nechte prověřit/opravit autorizovaným elektrikářem, resp. jej nechte vyměnit za originální náhradní díly
	Opotřebovaný brzdný kotouč	
	Různé příčiny	

Popis přístroje/náhradní díly

Pol.	Název
1	Kolečko
2	Kolébka
3	Opěrka se západkou
4	Matice
5	Pilový list - tvrdokov - Ø 700 mm
6	Šroub
7	Podložky
8	Příruba pilového kotouče - přední
9	Podložky
10	Výmezovací šroub
11	Vratná pružina
12	Závěrný plech
13	Aretační kolík

Pol.	Název
14	Rukojeť
15	Příruba pilového listu - zadní
16	Třífázový motor
17	Síťový vypínač
19	Ochranný kryt
20	Licované pero
21	Kryt větráku
22	Křídlo větráku

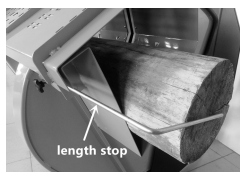
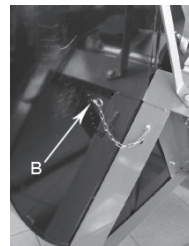
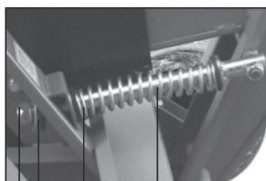
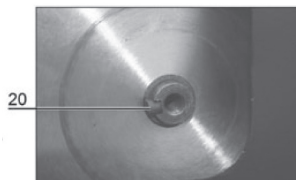
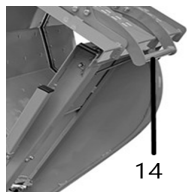
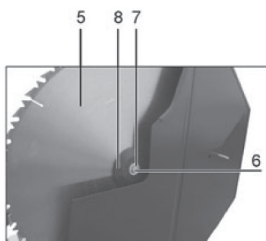
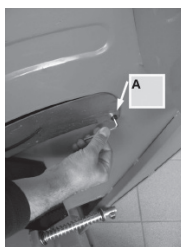
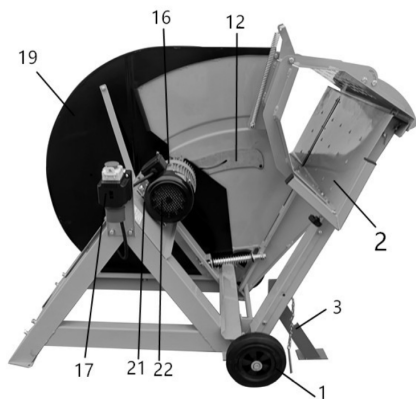

EU Prohlášení o shodě

podle směrnice ES: **2006/42/ES**

zde a tímto prohlašujeme my

Mountfield a.s.
Mirošovická 697
251 64 Mnichovice

na vlastní zodpovědnost, že výrobek

kotoučová pila na palivové dřevo
PATRIOT SAW LCS700
Model: LCS700/400V

Sériové číslo: 00001 - 99999

odpovídá bezpečnostním a zdravotním požadavkům v.u. ES směrnice, rovněž požadavkům následných směrnic:
2014/30/EU, 2011/65/EU.

Následující harmonizované normy byly použity:

EN 1870-6:2017

AfPS GS 2014:01 PAK

EN 55014-1:2006/A2:2011; EN 55014-2:1997/A2:2008

EN 61000-3-2:2014; EN 61000-3-3:2013

Uchování technických podkladů:

Mountfield a.s., Technický odbor, Všechnomy 56, CZ-251 63 Strančice

Mnichovice, 19. 11. 2018

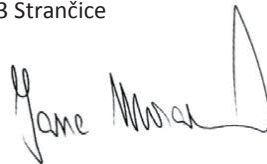

Jana Moravová
generální ředitelka
Mountfield a.s.



Tento prístroj nesmiete uviesť do prevádzky, kým si neprečítate tento prevádzkový návod, nebudete dodržiavať uvedené pokyny a prístroj nezmontujete podľa popisu. Preklad originálneho návodu na prevádzku.

Návod si uschovajte na budúce použitie.

Obsah

Upozornenie	12
Rozsah dodávky	12
Špecifické hodnoty hluku	12
Prevádzkové časy	13
Symboły na prístroji	13
Symboły v návode na použitie	13
Používanie v súlade s určením	13
Zvyškové riziká	14
Bezpečnosť práce	14
Elektrická bezpečnosť	15
Montáž	16
<i>Montáž kolies</i>	16
<i>Príprava na uvedenie do prevádzky</i>	16
Očistenie prepravnej poistky	16
Uvedenie do prevádzky	16
<i>Smer otáčania pílového listu</i>	16
<i>Voľba pílového listu</i>	16
<i>Sieťové pripojenie</i>	16
<i>Istenie</i>	16
Hlavný vypínač	16
<i>Zapínanie</i>	16
<i>Vypínanie</i>	16
<i>Istič motora</i>	17
Práca s pilou	16
Pracovné pokyny	16
Údržba a čistenie	17
<i>Čistenie</i>	17
<i>Údržba</i>	17
Výmena pílového kotúča	17
Výmena plastovej vložky	17
Výmena spätnej pružiny	18
Preprava	18
Skladovanie	18
Záruka	18
Technické dáta	18
Náhradné diely	19
Možné poruchy	19
Popis prístroja/náhradné diely	20
ES Vyhlásenie o shode	21

Upozornenie

Je nutné dbať na smer otáčania motora. Motor na tento účel krátko zapnite a opäť vypnite. Pílový list sa musí pri pohľade z ľavej strany otáčať v zmysle otáčania hodinových ručičiek (pozrite šípku smeru otáčania na pílovom liste). Ak nie je tomu tak, je nutné pomocou prvku na otočenie fázy na pripájacej vidlici upraviť smer otáčania. Na tento účel otočte pomocou skrutkovača otočným prvkom vo vidlici o 180° (pozrite obrázok).

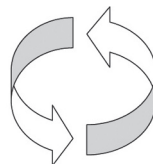
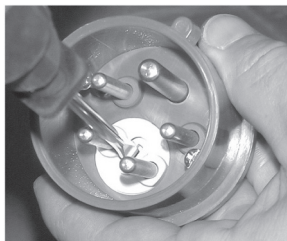

Rozsah dodávky

- 1 ks píla na palivové drevo s kolískou
- 2 kolesá
- návod na obsluhu

Po vybalení skontrolujte obsah kartónu pre
> úplnosť
> prípadné transportné škody
Oznámte reklamácie okamžite predajcovi, dodávateľovi, resp. výrobcovi. Na neskoršie reklamácie nebude braný ohľad.

Špecifické hodnoty hluku

DIN EN ISO 3746/DIN EN ISO 11202

Stroj sa používa ako píla na palivové drevo s kolískou a sériovým pílovým listom.

	Hladina akustického výkonu (spracovanie)	Hladina akustického tlaku na pracovisku (spracovanie)
LCS 700	$L_{WA} = 115 \text{ dB(A)}$	$L_{PA} = 99 \text{ dB(A)}$

Faktor neistoty merania: 4 dB

Uvedené hodnoty platia ako emisné hodnoty a nemusia tak súčasne predstavovať bezpečné hodnoty na pracovisku. Hoci existuje určitá súvislosť medzi emisnými a imisnými hodnotami, nie je možné z nich spoľahlivo odvodzovať, či sú, alebo nie sú nutné ďalšie preventívne opatrenia. Faktory, ktoré môžu ovplyvňovať súčasnú imisnú hodnotu na pracovisku, obsahujú dĺžku trvania pôsobenia hluku, špecifické vlastnosti pracovného priestoru, ďalšie zdroje hluku atď., napr. počet strojov a iných procesov prebiehajúcich v susedstve stroja. Prípustné hodnoty pre pracoviská sa taktiež môžu líšiť v jednotlivých krajinách. Táto informácia by však používateľovi mala pomôcť lepšie odhadnúť ohrozenie a riziko.

Prevádzkové časy

Dodržujte, prosím, regionálne predpisy na ochranu pred hlukom.

Symbols na prístroji

 <p>Pred uvedením do prevádzky si prečítajte návod na obsluhu a bezpečnostné pokyny a dodržujte ich.</p>	 <p>Pred opravami, údržbou a čistením vždy vypnite motor a vytriahnite pripájajúcu vidlicu zo siete.</p>
 <p>Riziko poranenia prstov a rúk pilovým listom.</p>	 <p>Používajte ochranné rukavice.</p>
 <p>Používajte ochranu očí.</p>	 <p>Používajte pracovnú ochrannú obuv!</p>
 <p>Používajte ochranu sluchu.</p>	 <p>Používajte ochranný odev.</p>
 <p>Používajte ochranu úst.</p>	 <p>Smer otáčania pilového kotúča</p>
 <p>Výstraha pred horúcimi povrchmi. Nebezpečenstvo popálenín! Nedotýkajte sa horúcich dielov motora.</p>	
 <p>Elektrické zariadenia nelikvidujte spoločne s komunálnym odpadom. Podľa európskej smernice 2012/19/EU, týkajúcej sa odpadných elektrických a elektronických zariadení a jej aplikácie do tuzemského zákona, musia byť použité elektrické zariadenia triedené a odovzdané na recykláciu. Alternatíva recyklácie - navrátenie použitého elektrického zariadenia: Vlastník elektrického zariadenia je povinný ho, prípadne namiesto spätného zaslania, odovzdať v zbernom dvore, ktorý je poverený v súlade s miestnym zákonom o odpadoch recykláciu vykonať. Nevzťahuje sa na diely použitých prístrojov a pomôcky neobsahujúce elektrické súčasti.</p>	

Symbols v návode na použitie



Hrozí nebezpečenstvo alebo nebezpečná situácia. Nedodržanie týchto pokynov môže mať za následok poranenie alebo vecné škody.



Dôležité pokyny pre správny postup. Nedodržanie týchto pokynov môže spôsobiť poruchy.



Pokyny pre používateľa. Tieto pokyny vám pomôžu optimálne využívať všetky funkcie.



Montáž, obsluha a údržba. Na tomto mieste je podrobne vysvetlené, ako musíte postupovať.

Používanie v súlade s určením

- Prístroj je vhodný na priečne pílenie palivového dreva na domáce a nekomerčné využitie.
- Pílenie guľatiny menšej ako 30 mm a väčšej ako 240 mm nie je prípustné, pretože obrobky nemôžu byť bezpečne uchytané. Používať sa smú iba kvalitné pilové listy podľa normy EN 847-1 s priemerom 700 mm.
- Píla na palivové drevo s kolískou sa smie pre absenciu odsávacieho zariadenia používať iba vo vonkajšom prostredí.
- Obrábané smú byť iba obrobky, ktoré môžu byť bezpečne uložené a držané v kolíske.
- Používanie pilových listov z ocele HSS (vysoko legovaná rýchlorezná oceľ) nie je prípustné, pretože táto oceľ je tvrdá a krehká. Pri prasknutí pilového listu hrozí nebezpečenstvo poranenia a vyrštenia častí pilového listu. K použitiu v súlade s určením patrí taktiež dodržiavanie výrobcom predpísaných podmienok prevádzky, údržby, opráv aj dodržiavanie bezpečnostných pokynov podľa návodu.
- Je nutné dodržiavať príslušné platné preventívne predpisy pre prevádzku aj ostatné všeobecne uznávané pravidlá pre pracovnú medicínu a bezpečnostnú techniku.
- Akékoľvek využitie mimo oblasti platnosti týchto pravidiel nie je pokladané za využitie v súlade s určením. Za škody akéhokoľvek druhu, vyplývajúce z takého využitia, výrobca neručí; riziko nesie len používateľ.
- Svojevoľné úpravy píly vylučujú ručenie výrobcu za škody akéhokoľvek druhu, ktoré v tejto súvislosti vzniknú.
- Píla smie byť pripravovaná, používaná a udržiavaná iba osobami, ktoré sú s ňou oboznámené a sú informované o súvisiacich nebezpečenstvách. Opravy smú byť vykonávané iba nami, resp. nami autorizovanými servisnými miestami.
- Stroj sa nesmie používať v prostredí ohrozenom explóziou alebo vystavenom dažďu.
- Kovové diely (klince atď.) musia byť z píleného materiálu bezpodmienečne odstránené.

Zvyškové riziká



Aj pri používaní v súlade s určením môžu aj pri dodržaní všetkých príslušných bezpečnostných ustanovení vznikáť ešte zvyškové riziká na základe konštrukcie, určené účelom použitia. Zvyškové riziká môžu byť minimalizované, ak sú dodržiavané zásady podľa „bezpečnostných pokynov“ a „použitia v súlade s určením“ aj podľa prevádzkového návodu. Ohľaduplná a opatrná práca znižuje riziko poranenia osôb a vecných škôd.

- Nebezpečenstvo poranenia prstov a rúk pracovným nástrojom (pilovým listom) alebo obrobkom, napr. pri výmene pilového listu.
- Poranenie vymrštenými časťami obrobku.
- Spätňý ráz obrobku alebo častí obrobku.
- Prasknutie alebo vymrštenie pilového listu.
- Nebezpečenstvo úrazu elektrickým prúdom pri spúšťaní nesprávnych pripájacích vedení.
- Dotyk dielov pod napätím pri otvorených elektrických konštrukčných dieloch.
- Negatívny vplyv na sluch pri dlhšie trvajúcich prácach bez ochrany sluchu.
- Ďalej môžu aj napriek všetkým urobeným preventívnym opatreniam vznikáť zvyškové riziká, ktoré nie sú zrejmé.

Bezpečná práca

 **Pri neodbornom používaní môžu byť drevoobrábacie stroje nebezpečné. Pri používaní elektrického náradia je nutné dodržiavať základné bezpečnostné opatrenia, aby boli vylúčené riziká požiaru, úrazu elektrickým prúdom a poranenia osôb.**

Pred uvedením tohto výrobku do prevádzky si preto prečítajte a dodržujte nasledujúce pokyny a preventívne predpisy vašej profesijnej organizácie, resp. platné bezpečnostné ustanovenia vo vašej krajine na ochranu vás aj iných osôb pred potenciálnym poranením.

-  Odovzdajte tieto bezpečnostné pokyny všetkým osobám, ktoré so strojom pracujú.
-  Tieto bezpečnostné pokyny si dobre uschovajte.

Oboznámte sa s prístrojom pred jeho použitím pomocou návodu na obsluhu.

Budte pozorní. Myslite na to, čo robíte. Pracujte s rozmyslom. Prístroj nepoužívajte, ak ste unavení alebo pod vplyvom drog, alkoholu alebo liekov. Okamih nepozornosti pri používaní prístroja môže viesť k vážnym zraneniam.

- Vyvarujte sa neobvyklého držania tela. Zaisťte stabilný podklad a udržiavajte vždy rovnováhu. Nepredkláňajte sa.

- Noste vhodné pracovné oblečenie:
 - nepoužívajte voľné odevy alebo šperky, ktoré môžu byť zachytené pohybujúcimi sa dielmi
 - noste obuv odolnú proti pošmyknutiu
 - používajte sieťku na dlhé vlasy
- Používajte osobný ochranný odev:
 - ochranu sluchu (hladina akustického tlaku na pracovisku spravidla presahuje hodnotu 85 dB (A))
 - ochranné okuliare
 - ochrannú masku
 - rukavice pri výmene pilového listu
- Pilové kočúče by mali byť, pokiaľ možno, prepravované v ochrannom obale.
- Pilu provozujte pouze na
 - pevnom
 - rovnom
 - nešmykľavom podklade, ktorý nie je vystavený vibráciám.
- Udržujte poriadok na pracovisku! Neporiadok môže spôsobiť úrazy.
- Stroj musí byť na rezanie umiestnený na vodorovnej, rovnej podlahe a podlaha musí byť v okolí stroja dobre udržiavaná a bez nečistôt, ako sú piliny a odrezky kmeňov.
- Zohľadnite vplyvy okolia:
 - Pilu nevystavujte dažďu.
 - Nepoužívajte pilu v mokrom alebo vlhkom prostredí.
 - Zaisťte dobré osvetlenie.
 - Pilu nepoužívajte v blízkosti horľavých kvapalín alebo plynov.
- Pilu nikdy nenechávajte bez dozoru.
- Osoby vo veku do 18 rokov nesmú pilu obsluhovať.
- Ostatné osoby sa musia nachádzať v dostatočnej vzdialenosti od pilu. Nenechajte ostatné osoby (najmä deti), aby sa dotýkali nástroja alebo kábla. Tieto osoby sa musia zdržiavať mimo vašej pracovnej oblasti.
- Zaujmite správny pracovný postoj. Postavte sa vpredu na strane obsluhy, frontálne k priamke pilového listu.
- Piliť začinite až v okamihu, keď pilový list dosiahol potrebné pilové otáčky.
- Stroj nepreťažujte! Práca môže v uvedenej oblasti výkonu prebiehať lepšie a bezpečnejšie.
- Prevádzkujte pilu len s kompletnými a správne pripravenými ochrannými zariadeniami a na stroji neupravujte nič, čo by mohlo mať negatívny vplyv na bezpečnosť.
- Nepoužívajte prasknuté pilové listy alebo listy so zmeneným tvarom.
- Používajte iba ostré pilové listy, pretože otupené listy nielen zvyšujú riziko spätňého rázu, ale aj zaťažujú motor.
- Nepoužívajte pilové listy z rýchloreznej ocele (HSS), pretože je táto oceľ tvrdá a krehká – používajte iba nástroje podľa normy EN 847-1.
- Používanie iných nástrojov a iného príslušenstva pre vás môže znamenať riziko poranenia. Dbajte na to, aby pilový list súhlasil s rozmermi uvedenými v odseku

„Technické údaje“ a bol vhodný pre materiál obrobku.

- Píľte vždy len jeden obrobok. Nikdy nepíľte niekoľko obrobkov súčasne alebo zložený zväzok jednotlivých kusov. Vzniká riziko, že jednotlivé kusy budú pílovým listom zachytené nekontrolovane.
- Zaisťte, aby odpílené kusy nemohli byť zachytené a vymrštené ozubením pílového listu.
- Nepoužívajte pílu na účely, na ktoré nie je určená (viď používanie v súlade s určením).
- Pred pílením odstráňte z obrobku všetky klince a kovové predmety.
- Dbajte na to, aby obrobok neobsahoval žiadne káble, laná, povrazy atď.
- Píľte iba obrobky takých rozmerov, ktoré umožňujú bezpečné držanie počas pílenia.
- Maximálna dĺžka píleného materiálu nesmie prekročiť 1 m. Minimálna dĺžka píleného materiálu nesmie byť menšia než 20 cm.
- Píľíť sa smie len drevo s priemerom 30–240 mm, aby sa nemuselo kvôli prepíleniu otáčať s cieľom píliť z druhej strany.
- Dodržujte vždy dostatočný odstup od pílového listu.
- Pílový list dobieha. Skôr ako začnete odstraňovať úlomky, stružiny a odpady, vyčkejte, až sa zastaví.
- Nebrzdíte pílový list tlakom zbokou.
- Z rizikovej oblasti pílového listu neodstraňujte úlomky, stružiny a odpady rukou.
- Odstraňujte zvyšky pílenia (podľa požiadaviek) zo stroja, aby nedošlo k zhoršeniu bezpečnosti na pracovisku. To isté platí aj pre piliny – odvod pilín musí byť udržiavaný voľný.
- Stroj vypnite a odpojte sieťovú vidlicu od zásuvky pri
 - opravách
 - údržbe a čistení
 - odstraňovaní porúch (k tomu patrí aj odstraňovanie vzpričených úlomkov)
 - kontrole pripájacích vedení, či nie sú postláčané, alebo poškodené
 - preprave píly
 - výmene pílového listu
 - opustení píly (aj pri krátkom prerušení práce).
- Pílu dôkladne ošetríte:
 - Udržujte nástroje ostré a čisté, aby ste mohli pracovať lepšie a bezpečnejšie.
 - Dodržujte predpisy pre údržbu a pokyny pre výmenu nástroja.
 - Udržujte rukoväti suché a odstraňujte z nich olej a vazelinu.
- Skontrolujte stroj na prípadné poškodenia:
 - Pred ďalším použitím stroja musia byť ochranné zariadenia alebo ľahko poškodené diely dôkladne skontrolované na bezchybnú funkciu podľa určenia.
 - Skontrolujte, či pohyblivé diely bezchybne fungujú a nie sú zovreté či poškodené. Všetky diely musia byť správne namontované a musia spĺňať všetky podmienky na zaistenie bezchybnej prevádzky píly.
 - Poškodené ochranné zariadenia a diely musia byť odbornou opravené a vymenené autorizovanou servisnou dielňou, ak nie je v návode na použitie uvedené inak.

- Poškodené alebo nečitateľné bezpečnostné nálepky musia byť nahradené.

- Nenechávajte nasadené žiadne kľúče na uťahovanie nástrojov! Pred zapnutím vždy skontrolujte, či boli všetky kľúče a nastavovacie nástroje odstránené.
- Nepoužívané prístroje uchovávajte na suchom, uzamknutom mieste mimo dosahu detí.
- umiestňujte spracovávané a hotové drevo do blízkosti pracovného miesta obsluhy píly.
- pokiaľ zistíte akúkoľvek závalu stroja, vrátane oddelených bezpečnostných zariadení a pílového listu, ihneď túto skutočnosť oznámte.
- dodržiavajte bezpečnostné postupy pri čistení, pri údržbe a pravidelnom odstraňovaní pilín a prachu, aby sa zabránilo nebezpečenstvu požiaru.
- dodržiavajte pokyny výrobcu pri údržbe, nastavovaní a oprave pílového kotúča.
- dbajte na dodržiavanie maximálnych otáčok kotúča.
- používajte správne naostrené pílové kotúče.
- uistite sa, že použité príruby sú v súlade so špecifikáciou výrobcu a sú vhodné pre dané použitie.
- vyhnite sa pri bežiacom stroji akémukoľvek odstraňovaniu odrezkov, či iných kusov obrobkov z rezného priestoru, pokiaľ nepoužijete k odstráneniu pomocnú tyčku.
- obsluhujúci musí byť dostatočne vyškolený pre používanie, nastavovanie a prevádzku stroja.
- zabezpečte, aby počas celkovej doby životnosti stroja a jeho dielov nedošlo behom prepravy, montáže, demontáže, likvidácie pri šrotovaní k jeho nekontrolovanému nakloneniu, pádu či posunu.
- obsluha musí byť informovaná o podmienkach, ktoré majú vplyv na hluk (napr. pílové kotúče, ktoré sú konštruované pre zníženie hluku, starostlivosť o pílový kotúč a stroj).
- Vystavenie prachu je závislé na druhu rezaného materiálu.

Elektrická bezpečnosť

- Vyhotovenie pripájacieho vedenia podľa IEC 60 24 5 (H 07 RN-F) s prierezom žily najmenej
- 1,5 mm² pri dĺžke kábla do 25 m
- 2,5 mm² pri dĺžke kábla nad 25 m
- Dlhé a tenké pripájacie vedenie spôsobí zníženie napájacieho napätia. Motor už nedosiahne svoj maximálny výkon a funkcia prístroja je obmedzená.
- Vidlice a spojovacie prvky na pripájacích vedeniach musia byť vyrobené z gumy, mäkkého PVC alebo iného termoplastického materiálu podobnej mechanickej pevnosti alebo byť týmto materiálom potiahnuté.
- Chránite sa pred zasiahnutím elektrickým prúdom. Zabráňte kontaktu častí tela s uzemnenými dielmi.
- Vidlica pripájacieho kábla musí byť chránená pred odstreknúcou vodou.
- Kábel pri použití káblovej cievky úplne odviňte.

- Kábel nepoužívajte na účely, na ktoré nie je určený. Chráňte kábel pred horúčavou, olejom a ostrými hranami. Kábel nepoužívajte na vyťahovanie vidlice zo zásuvky.
- Pri kladení pripájacieho vedenia dbajte na to, aby nerušilo, nebolo stlačené, ohnuté v ostrom uhle a spoj sa nemohol namočiť.
- Predlžovacie káble pravidelne kontrolujte a vymeňte ich, ak sú poškodené.
- Nepoužívajte chybné pripájacie vedenie.
- Vo vonkajšom prostredí používajte iba schválené a zodpovedajúcim spôsobom označené predlžovacie káble.
- Nepoužívajte žiadne provizórne elektrické prípojky.
- Nikdy nepremosťujte ochranné zariadenia ani ich nevyradzujte z prevádzky.
- Prístroj pripájajte cez prúdový chránič (30 mA).
- Elektrické pripojenie, resp. opravy na elektrických dieloch stroja smú byť vykonávané autorizovaným elektrikárom alebo naším servisom. Je nutné dodržiavať lokálne predpisy, najmä v súvislosti s ochrannými opatreniami.
- Opravy na iných dieloch stroja musí vykonávať výrobca, resp. autorizovaný servis.
- Používajte iba originálne náhradné diely. Použitím iných náhradných dielov a iného príslušenstva môžu byť používateľovi spôsobené úrazy. Za takto vzniknuté škody nenesie výrobca záruku.

Montáž

Montáž kolies

1. Nasadte na každú stranu koleso (1) na os pripravenej prístrojovej jednotky. Zaistite podložkou a skrutkou (2x skrutka M8 x 20, 2x podložka A 8,4).

Príprava na uvedenie do prevádzky

⚠ Na dosiahnutie bezchybnej funkcie stroja dodržujte nasledujúce pokyny:

- Postavte pílu na miesto, ktoré spĺňa nasledujúce podmienky:
 - vonkajšie prostredie
 - protišmykový povrch
 - bez vibrácií
 - vodorovná, rovná plocha s rovnou podlahou i v okolí stroja, dobre udržiavaná bez akýchkoľvek nečistôt
 - bez rizika zakopnutia
 - dostatočné osvetlenie
- Na zaistenie ešte bezpečnejšieho postoja pri práci s pilou zaistíte pílu proti pohybu.
- Skontrolujte pred každým použitím:
 - bezchybný stav napájacieho kábla (praskliny, zárezy atď.)
 - nepoužívajte chybné káble
 - bezchybný stav pilového listu
 - funkciu kolísky
 - dotiahnutie všetkých spojov stroja, najmä úplné dotiahnutie pilového kotúča skrutkou na hriadeľ.

- Nepoužívajte prasknuté pilové listy so zmeneným tvarom.
- Nepoužívajte pilové listy z rýchlореznej ocele (HSS).
- Zaujmite správny pracovný postoj. Postavte sa vpredu na stranu obsluhy, frontálne k priamke pilového listu.

Odlistenie prevádznej poistky

2. Stlačte kolísku (2) v smere pilového listu. Poistný hák (3) sa uvoľní.
3. Zaisťovací hák preklopte tak, až dosadne na os.
4. Kolíska (2) je spätnou pružinou (11) automaticky vrátená do kľudovej polohy.

Uvedenie do prevádzky

i Smer otáčania pilového listu

Dbajte na to, aby smer otáčania pilového listu súhlasil so smerom otáčania uvedeným na ochrannom kryte (19).

! Volba pilového listu

Pri výbere pilového listu si uvedomte, že nie je možné používať žiadne tupé alebo poškodené pilové listy a že priemer vrtania pilového listu je 30mm (dodržiajte údaje typového štítku na prístroji).

i Sieťové pripojenie

Porovnajte napätie uvedené na typovom štítku prístroja, napr. 400 V, so sieťovým napätím a pripojte pílu do zodpovedajúcej predpisovej zásuvky. Použite zásuvku CEE, sieťové napätie 400 V s ochranným prúdovým ističom (prúdový istič 30 mA).

Istenie: 16 A pomalé

Sieťový vypínač

Nepoužívajte žiadny prístroj, na ktorom nie je možné zapínať a vypínať sieťový vypínač. Poškodené vypínače musia byť servisom okamžite opravené alebo vymenené.

✓ Zapínanie

Stlačte sieťový vypínač - zelené tlačidlo.

- i** V prípade výpadku sa prístroj automaticky vypne. Na opätovné zapnutie stlačte zelené tlačidlo.

! Mechanicky chránenú kolísku je možné uviesť do stavu rezania len vtedy, ak je horný kryt nosiča polena v ochrannej pozícii (uzavretý) a zabezpečený počas rezania a kryt môže byť zložený len v spätnej kľudovej polohe kolísky.

✓ Vypínanie

Stlačte sieťový vypínač - červené tlačidlo. Pilový list je vždy zabudovanej brzde v priebehu 10 s zastavený.

Pred začiatkom rezania prevrte funkčnosť brzdy. Zapnite kotúč a nechajte ho rozběhnúť. Potom stroj vypnite a zmerajte čas dobehu do úplného zastavenia kotúča.

! Pri chybnéj brzde sa nesmie píla prevádzkovať, teda v prípadoch, keď čas na zastavenie po vypnutí pilového listu prekračuje 10 sekúnd.



Istič motora

Motor je vybavený ochranným ističom a vypína sa automaticky pri preťažení. Motor môže byť znovu zapnutý po prerušení činnosti kvôli ochladeniu (cca 5 – 10 min.)

Práca s pilou

 Pred začatím práce dodržujte nasledujúce bezpečnostné pokyny pre minimalizáciu rizika poranenia.

- Sú pilový list a vratná pružina v poriadku?
- Pracovisko je upratané?
- Prístroj nesmiete uviesť do prevádzky, pokiaľ si neprečítate tento prevádzkový návod, nedodržujete všetky uvedené pokyny a prístroj nie je zmontovaný podľa predpisu!

 Pred úpravami alebo nastavením píly (napr. pred výmenou pilového listu)

- prístroj vypnite
- vyčkejte na zastavenie pilového listu
- vyťahnite sieťovú vidlicu zo zásuvky

 Okrem toho dodržujte nasledujúce dôležité body:

- Postavte sa mimo oblasti ohrozenia.
- Položte drevo do kolísky. Obrobok píľte rovnomerným tlakom.
- Nikdy neodstraňujte voľné úlomky, stružiny atď. rukou.

 V každom prípade dodržujte všetky bezpečnostné pokyny.

Pracovné pokyny

1. Zaisťte pílu proti pohybu.

2. Vložte drevo do kolísky.

 Píliť môžete dreva do maximálneho priemeru 240mm.

3. Uchopte teraz oboma rukami rukoväť (14) na kolíske a tlačte kolísku rovnomerne k pilovému listu. Nevykukajte žiadne trhavé pohyby! Zárezy na kolíske zabraňujú, aby sa kus dreva počas pílenia pretáčal.

 Netlačte kolísku proti pilovému listu príliš silno, pretože by mohlo dôjsť k výraznému zníženiu otáčok motora!

4. Po pílení sa kolíska tlakom pružiny sama vráti do pokojovej polohy.

 Ak dôjde k prasknutiu pružiny (11), samostatný návrat kolísky neprebíha. Vratnú pružinu vymeňte, pozrite „Výmena vratnej pružiny“.

 Nikdy nerezte bez vratnej pružiny alebo s chybnou vratnou pružinou!

5. Ďalšie drevo vložte až po predchádzajúcom pílení.

Údržba a čistenie



Pred každou údržbou a čistením

- prístroj vypnite
- vyčkejte na dosiahnutie pokojového stavu pilového listu
- vyťahnite sieťovú vidlicu

Rozšírená údržba a čistenie okrem prác podľa popisu v tejto kapitole smú byť vykonávané iba v servise. Bezpečnostné prvky odstránené kvôli čisteniu a údržbe musia byť bezpodmienečne znovu namontované a skontrolované. Používajte iba originálne diely. Iné diely môžu spôsobiť nepredvídateľné škody a poranenia.

Čistenie

 Na zaistenie funkčnosti píly dodržujte nasledujúce pokyny:

- Prístroj neostrekujte vodou.
- Stružiny z pílenia a prach odstraňujte iba kefou alebo vysávačom.
- Všetky pohyblivé diely **pravidelne** čistite a potierajte olejom.

 Nikdy nepoužívajte vazelinu!



Používajte iba napr. olej na šijacie stroje alebo ekologický aerosólový olej.

- Zaisťte, aby pilový list zostal bez korózie a zvyškov živice.
- Odstraňujte zvyšky živice z povrchu kolísky.

 Zvyšky živice môžu byť odstraňované bežnými prostriedkami na údržbu a ošetrovanie.

- Pilový list predstavuje diel rýchleho opotrebovania a po dlhšom, resp. častejšom používaní sa otupí.



Pilový list vymeňte alebo ho nechajte nabrúsiť.

Údržba



Výmena pilového listu



Pred výmenou pilového listu vyťahnite sieťovú vidlicu zo zásuvky.

 **Nebezpečenstvo porezania!**

Pilový list je ťažký a môže byť klzký. Pri výmene pilového listu použite rukavice.

- Nepoužívajte pilové listy z rýchloreznej ocele (HSS).
- Nepoužívajte prasknuté pilové listy alebo také pilové listy, ktoré zmenili tvar.
- Používajte iba dobre naoštréné pilové listy.

 **Nebezpečenstvo popálenín!** Krátko po pílení je pilový list ešte horúci.



Výmena pilového kotúča:

1. Odpojte prívod elektrického prúdu.
2. Uvoľnite z nohy retiazku s pružinovou závlačkou a uvoľnite opierku so západkou.
3. Zaisťte kolísku v transportnej polohe.
4. Uvoľnite záverný plech (12), istený imbusovou skrutkou na kryte pilového kotúča.
5. Odstráňte maticu (4) s podložkami z vymedzovacej skrutky (10) s vratnou pružinou (11).

6. Pridržiavajte kolísku, potom vyháknite opierku a opatrne sklopte kolísku k zemi.
7. Do otvoru v kryte zasúňte aretačný kolík pre zaistenie pílového kotúča proti otáčaniu.
8. Povoľte skrutku (6) s podložkami (7) na kotúči a odoberte prírubu (8) s pílovým kotúčom (5).
9. Nasadíte nový alebo nabrúsený kotúč. Dbajte na správne dosadenie kotúča na zadnú prírubu a na smer zubov – musí byť v smere šípky. Predpísaný ťahovací moment skrutky je 43,5 Nm.
10. Pri montáži kotúča postupujte v opačnom poradí.
11. Pílový kotúč pri výmene pridržujte a počas nevyhnutnej prepravy zaistíte. Pílový kotúč je ťažký a môže kĺzať. Pokiaľ Vám vypadne z rúk, môže spôsobiť vážne úrazy.

Pozor: Pri výmene pílového kotúča noste vždy zásadne bezpečnostné rukavice, aby ste zabránili úrazom!

Pozor: Po výmene kotúča nezabudnite vytiahnuť aretačný kolík z kryty kotúča!

Výmena vratnej pružiny

Opotrebovanú alebo prasknutú pružinu je potrebné okamžite vymeniť.

1. Uvoľnite záverný plech (12).
2. Odstráňte maticu a podložky (4) na vymedzovacej skrutke. Pritom pridržujte kolísku.
3. Kolísku pomaly sklopte dozadu.
4. Odoberte podložky (9) a vratnú pružinu (11).
5. Nasadíte novú pružinu a podložky späť na vymedzovaciu skrutku (10).
6. Zdvihnite kolísku a skrutku prestrčte späť otvorom v nohe píly.
7. Súčasne nasadíte a prichyťte záverný plech (12) imbusovou skrutkou.

 V prípade potreby je vhodná pomoc ďalšej osoby.

8. Nasadíte podložky a naskrutkujete maticu späť na vymedzovaciu skrutku.

Preprava



Pred každou prepravou vytiahnite sieťovú vidlicu.

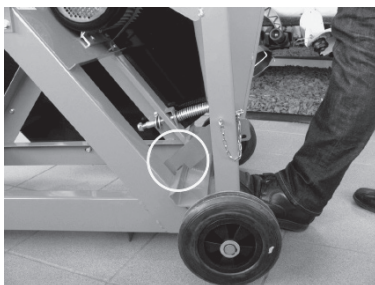

Pred každou prepravou:

1. Prítlačte kolísku k pílovému listu.
 2. Preklopte opierku so západkou, až kým zapadne.
- Preprava:** Uchopte rukoväť (14), zatažte jednou nohou os a sklopte pílu k sebe.
- V tomto postavení môžete pílu ľahko prepravovať.
- Odstavenie:** Zafažte jednou nohou os a pílu opatrne odstavte.

Skladovanie



Vytiahnite sieťovú vidlicu.

- Prechovávať nepoužívané prístroje na suchom a uzamknutom mieste mimo dosahu detí.
- Pred dlhším skladovaním dbajte na nasledujúce body na predĺženie životnosti píly a zaistenie jej jednoduchou obsluhy:
 - Dôkladne vyčistite
 - Ošetrite všetky pohyblivé diely ekologickým olejom

 Nikdy nepoužívajte vazelínu!

Záruka

Dbajte na priložené vyhlásenie o záruke.

Technické údaje

Model	LCS700/400V
Príkion motora P1	4,0 kW
Sieťové napätie	400 V ~
Sieťová frekvencia	50 Hz
Pílový list Ø	700 mm
Vrtanie pílového listu Ø	30 mm
Hrúbka pílového kotúča	3,2 mm
Drevo Ø min./max.	30-240 mm
Hmotnosť	106 kg

Náhradne diely

Používajte len originálne náhradne diely. Použitie iných dielov môže viesť ku škodám na zdraví či majetku.

Možné poruchy



Pred každým odstraňovaním poruchy

- vypnite prístroj
- vyčkajte na pokojový stav píly
- vyťahnite sieťový prívod zo zásuvky



Po každom odstránení poruchy uveďte opäť do prevádzky všetky bezpečnostné zariadenia a skontrolujte ich funkciu.

Porucha	Možná príčina	Odstránenie
Stroj sa po zapnutí nerozbieha	Výpadok prúdu	Kontrola poistiek
	Porucha na predlžovacom kábli	Kontrola kábla, chybné káble už nepoužívajte
	Porucha motora alebo spínača	Motor alebo spínač nechajte preveriť/opraviť autorizovaným elektrikárom, resp. ich nechajte vymeniť za originálne náhradné diely
Kolíška nie je funkčná	Opierka so západkou nie je uvoľnená	Uvoľnite opierku (3)
Stroj sa počas pílenia zastavuje	Pílový list je tupý	Vymeňte pílový list za nový alebo ho nechajte nabrúsiť
	Príliš veľký prítlak	Nechajte motor vychladnúť a pracujte s nižším prítlakom
Obrobok je pri posune vpred alebo vzad zvieraný	Pílový list je tupý	Obrobok pridržiňte a motor následne okamžite vypnite
		Následne vymeňte pílový list
Spálené miesta v oblasti rezu	Pílový list je tupý	Vymeňte pílový list za nový alebo ho nechajte nabrúsiť
Píla vibruje	Pílový list je zdeformovaný	Vymeňte pílový list za nový
	Pílový list nie je správne namontovaný	Pílový list správne pripevnite
Vratný mechanizmus kolísky nefunguje	Vratná pružina je prasknutá alebo opotrebovaná	Vratnú pružinu vymeňte
Brzdny účinok je príliš nízky (čas brzdenia > 10 s)	Chybná brzda	Spínač nechajte preveriť/opraviť autorizovaným elektrikárom, resp. ho nechajte vymeniť za originálny náhradný diel
	Opotrebovaný brzdny kotúč	
	Rôzne príčiny	

Popis prístroja/náhradné diely

Pol.	Názov
1	Kolesko
2	Kolíška
3	Opierka so západkou
4	Matica
5	Pílťový list – tvrdokov – Ø 700 mm
6	Skrutka
7	Podložka
8	Príruba pílťového kotúča – predná
9	Podložka
10	Vymedzovacia skrutka
11	Vratná pružina
12	Záverňý plech
13	Aretačný kolík

Pol.	Názov
14	Rukoväť
15	Príruba pílťového listu – zadná
16	Trojfázový motor
17	Sieťový vypínač
19	Ochranný kryt
20	Lícované pero
21	Kryt vetráka
22	Krídlo vetráka

obrázky viz str. 10

EU Vyhlásenie o zhode

v súlade so smernicou ES: **2006/42/ES**

tu a týmto my

Mountfield a.s.
Mirošovická 697
251 64 Mnichovice

vyhlasujeme na vlastnú zodpovednosť, že výrobok

kotúčová píla na palivové drevo
PATRIOT SAW LCS700
Model: LCS700/400V

Sériové číslo: 00001 - 99999

zodpovedá bezpečnostným a zdravotným požiadavkám v.u. ES smernice, takisto požiadavkám následných smerníc:

2014/30/EU, 2011/65/EU.

Nasledujúce harmonizované normy boli použité:

EN 1870-6:2017

AfPS GS 2014:01 PAK

EN 55014-1:2006/A2:2011; EN 55014-2:1997/A2:2008

EN 61000-3-2:2014; EN 61000-3-3:2013

Uchovanie technických podkladov:

Mountfield a.s., Technický odbor, Všechnomy 56, CZ-251 63 Strančice

Mnichovice, 19. 11. 2018

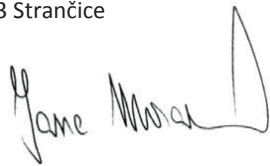

Jana Moravová
generálna riaditeľka
Mountfield a.s.



The saw must not be put into operation before you read these instructions for use, follow the instructions given here and assemble the device as described. Translation of original operating instructions.

Keep these instructions for further use.

Contents

Caution	22
Box contents	22
Specific noise values	22
Operating times	23
Symbols on the machine	23
Symbols in the instructions for use	23
Use in compliance with machine's purpose	23
Residual risks	24
Work safety	24
Electrical safety	25
Assembly	26
<i>Assembly of wheels</i>	26
<i>Preparation for use</i>	26
Removing the transport safety lock	26
Putting into operation	26
<i>Saw blade rotation direction</i>	26
<i>Choice of saw blade</i>	26
<i>Supply mains</i>	26
<i>Protection</i>	26
Mains switch	26
<i>Switching on</i>	26
<i>Switching off</i>	27
<i>Motor circuit breaker</i>	27
Working with the saw	27
Work instructions	27
Maintenance and cleaning	27
<i>Cleaning</i>	27
<i>Maintenance</i>	27
Replacement of the saw blade	27
Replacement of the restoring spring	28
Transport	28
Storage	28
Warranty	29
Technical data	29
Spare parts	29
Possible malfunctions	29
Description of the machine/spare parts	30
EC Declaration of conformity	31

Caution

You must pay attention to the direction of rotation of the motor. The motor is briefly switched on for this purpose and then switched off again. When looking at the machine from the left hand side, the saw blade should turn in a clockwise direction (see the arrow showing the direction of rotation on the saw blade). If it does not, you must change the direction of rotation using the element for switching the phase on the connection plug. Use a screwdriver for this purpose and turn the switch on the plug by 180° (see pic.).

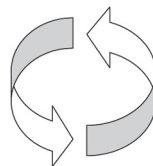
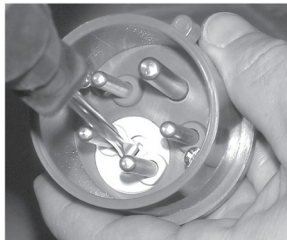

Box contents

- 1 saw for firewood with cradle
- 2 wheels
- instructions for use

After removing the packaging check the contents of the box to make sure they are

- > complete
- > there is no transport damage

Submit claims to the seller, supplier or manufacturer immediately. Claims made at a later date will not be acknowledged.

Specific noise values

DIN EN ISO 3746/DIN EN ISO 11202

The machine is used as a saw for firewood with a cradle and a series saw blade.

	Acoustic power level (processing)	Acoustic pressure level at the workplace (processing)
LCS 700	$L_{WA} = 115 \text{ dB(A)}$	$L_{PA} = 99 \text{ dB(A)}$











Measurement uncertainty factor: 4 dB

The aforementioned values apply as emission values and may not represent safe values at the workplace. Even though there is a link between the emission and pollutant values, these cannot be used for reliable extrapolation of whether additional preventive measures are needed or not. Factors which may affect the current pollutant value at the workplace include the duration of noise, the specific properties of the workplace, additional sources of noise, etc., e.g. the number of machines and other processes taking place near the machine. Permissible values at the workplace may also differ depending on country. However, this information is intended to help the user to estimate danger and risks better.





Operating times

Please abide by regional regulations for noise protection.

Symbols on the machine

 <p>Read the instructions for use before putting the machine into operation and follow all safety instructions given in the instructions.</p>	 <p>Always switch the motor off and remove the plug from them mains before conducting repairs, maintenance or cleaning.</p>
 <p>Risk of injury to fingers and hands by the saw blade.</p>	 <p>Use protective gloves.</p>
 <p>Use protective goggles.</p>	 <p>Use protective working footwear.</p>
 <p>Use ear protectors.</p>	 <p>Use protective clothing.</p>
 <p>Use a mouth mask.</p>	 <p>Direction of rotation of the saw blade.</p>
 <p>Caution against the saw's hot surface. Risk of suffering burns! Do not touch the hot parts of the motor.</p>	
 <p>Do not dispose of electrical devices in household waste. In accordance with Directive 2012/19/EU of the European Parliament and of the Council on waste electrical and electronic equipment and transposition into national law, used electrical devices must be collected separately and recycled in an environmentally friendly manner. Recycling alternative to the demand to return electrical devices: As an alternative to returning the electrical device, the owner is obliged to cooperate in ensuring that the device is properly recycled if ownership is relinquished. This can be ensured by handing the used device to a collection point which will dispose of it in accordance with the national legislation on recycling and waste. This does not apply to accessories and auxiliary equipment without any electrical components which are included with the used device.</p>	

Symbols in the instructions for use

-  **Risk of danger or dangerous situation.** Failure to follow these instructions could result in injury or material damages.
-  **Important instructions for correct procedure.** Failure to follow these instructions may cause malfunctions.
-  **Instructions for users.** These instructions will assure in optimum use of all functions.
-  **Assembly, operation and maintenance.** These are detailed explanations on how to proceed.

Use in compliance with the machine's purpose

- The machine is suitable for cross-cutting firewood for home and non-commercial use.
- The machine must not be used to cut round timber less than 30 mm and over 240 mm in diameter, because such pieces of wood cannot be safely secured. Only good quality saw blades meeting EN 847-1 standard, of a diameter of 700 mm, may be used.
- Saws for cutting firewood with a cradle may only be used outdoors due to the absence of a vacuum attachment.
- Only pieces of wood, which can be safely placed and secured in the cradle, can be sawn.
- The machine must not be used with saw blades made from HSS steel (high-alloy high-speed steel) because this steel is hard and brittle. If the saw blade cracks there is a risk of injury and part of the saw blade being catapulted. Use in compliance with the purpose of the machine includes abiding by the terms of operation, maintenance and repairs as prescribed by the manufacturer and adherence to safety instructions according to the instructions for use.
- The relevant valid preventive regulations for operation and other generally acknowledged rules for occupational medicine and safety techniques must be adhered to.
- Any use outside the scope of validity of these rules is not considered use in compliance with the purpose of the machine. The manufacturer is not liable for damages of any type caused by such use: the user bears full liability.
- Arbitrary modifications of the saw eliminate the manufacturer's liability for damages of any type, incurred in relation to such intervention.
- The saw may only be prepared, used and maintained by persons who are familiar with it and are informed of the related hazards. Repairs may only be carried out by us, or our authorised servicing facilities.
- The machine must not be used in environments with a high risk of explosion or exposed to rain.
- Metal components (nails, etc.) must be removed from the material being sawn without fail.

Residual risks



Even during use in compliance with the machine's purpose and adherence to all the relevant safety provisions, there may be residual risks on the basis of the design as determined by the purpose of use. Residual risks can be minimised if principles according to "safety instructions" are adhered to and during "use in compliance with the machine's purpose" and according to the operating instructions. Thoughtful and careful work reduces the risk of injury to persons and material damages.

- Risk of injury to fingers and hands by the work implement (saw blade) or piece of wood, e.g. during replacement of the saw blade.
- Injury by catapulted pieces of wood.
- Recoil by the pieces of wood.
- Cracking or catapulting of the saw blade.
- Risk of injury by electric current during use of incorrect connection cables.
- Touching live parts when the electrical structural components are open.
- Negative impact on hearing when working for long periods without ear protectors.
- In spite of all the implemented preventive measures, residual risks, which are not evident, may also occur.

Work safety

 **Woodworking machines may be dangerous during unskilled use. When using electric tools you must take basic safety measures to avoid the risk of fire, injury by electric current and injury to persons.**

Read and adhere to the following instructions and to the preventive regulations of your professional organisation, or the valid safety provisions in your country for the protection of yourself and other persons against potential injury, before putting this product into operation.

-  Pass these safety instructions on to all persons working with the machine.
-  Store these safety instructions in a safe place.

Become familiar with the machine before using it by reading the instructions for use.

Be observant. Concentrate on what you are doing. Work with caution. Do not use the machine if you are tired or under the influence of drugs, alcohol or medicaments. A moment of inattention during use of this machine could lead to serious injury.

- Avoid holding unusual positions. Assure a stable foundation and always keep your balance. Do not lean forward.

- Wear appropriate clothing:
 - do not wear loose clothing or jewellery, which could be caught in the moving parts
 - wear non-slip footwear
 - use nets on long hair
- Use personal protective equipment:
 - ear protectors (the acoustic pressure level at the workplace usually exceeds 85 dB (A))
 - protective goggles
 - protective visor
 - gloves when replacing the saw blade
- If possible, protective packaging should be used for transporting the saw blades.
- Only use the saw on a
 - solid
 - level
 - non-slippery
 - base, which is not exposed to vibrations.
- Keep the workplace tidy! Disorder can cause injury.
- The cutting machine should be installed on a horizontal and flat floor. The floor around the machine should be maintained and kept clean, free of particles, such as sawdust and cut-off trunk pieces.
- Take influences from the surrounding area into consideration:
 - do not expose the saw to rain.
 - do not use the saw in a wet or humid environment.
 - assure good lighting.
 - Do not use the saw near flammable liquids or gases.
- Never leave the saw unsupervised.
- People under 18 years old must not operate the saw.
- Other people in the area must be sufficiently far away from the saw. Do not let other people (particularly children) touch the machine or cables. These persons must remain outside your working area.
- Assume the correct work position. Stand in front, on the side for operation, facing towards the line of the saw blade.
- Only start cutting when the saw blade achieves the required saw revolutions.
- Do not overburden the machine! Work may proceed better and more safely within the specified performance range.
- Only operate the saw with fully and correctly attached protective equipment and do not modify anything on the machine, which could have a negative impact on safety.
- Do not use cracked saw blades or deformed blades.
- Only use sharp saw blades, because blunt blades not only increase the risk of recoil, but also burden the motor.
- Do not use saw blades made from high-speed steel (HSS), because this steel is hard and brittle – only use implements according to the EN 847 – 1 standard.
- Use of other implements and other equipment may result in the risk of injury. Make sure that the saw blade also has the correct dimensions given in the "Technical data" section and is suitable for the wood being sawn.
- Only cut one piece of wood at a time. Never cut several pieces at once or bundles of individual pieces. This poses the risk that the individual pieces will be caught by the saw blade in an uncontrolled manner.

- Make sure that the cut pieces cannot be caught and catapulted by the teeth on the saw blade.
- Do not use the saw for purposes it is not intended for (see use in compliance with the machine's purpose).
- Remove all nails and metal items from the wood to be sawn before cutting.
- Make sure that the wood to be sawn does not contain any cables, rope, etc.
- Only cut pieces of wood of dimensions enabling them to be safely secured when sawing.
- The maximum length of the material being cut must not exceed 1 m. The minimum length of the material being sawn must not be less than 20 cm.
- Only wood of a diameter between 30 and 240 mm can be sawn, so that it does not have to be turned and sawn from the other side to cut it through.
- Always keep a safe distance from the saw blade.
- The saw blade slows down gradually. Wait until it has stopped completely before you being removing fragments, shavings and waste.
- Do not brake the saw blade by applying pressure from the side.
- Do not remove fragments, shavings and waste from the high-risk area of the saw blade with your hands.
- Remove cutting residue (as required) from the machine to avoid compromising safety at the workplace. The same applies to shavings – the shavings channel must be kept open.
- Switch the machine off and disconnect the mains cable from the socket during:
 - repairs
 - maintenance and cleaning
 - repairs of malfunctions (this includes removal of jammed fragments)
 - checking the connecting cables, to make sure they are not twisted or damaged
 - moving the saw
 - replacing the saw blade
 - leaving the saw unattended (even during a brief interruption of work).
- Take careful care of the saw:
 - Keep the implements sharp and clean to enable easier and safer work.
 - Follow the instructions for maintenance and instructions for replacement of implements.
 - Keep the handles dry and remove oil and Vaseline from them.
- Check the machine for potential damages:
 - Before using the machine protective equipment or slightly damaged components must be carefully inspected to make sure they will function correctly according to their purpose.
 - Check that the moving parts work perfectly and are not jammed or damaged. All components must be correctly assembled and must fulfil all the conditions for assuring problem-free operation of the saw.
 - Damaged protective equipment and components must be repaired professionally and replaced by an authorised servicing workshop, unless stated otherwise in the instructions for use.
 - Damaged or illegible safety labels must be replaced.
- Do not leave any spanners for tightening implements attached! Before switching the machine on, always check that all spanners and adjusting tools have been removed.
- Keep unused machines in a dry and locked area, out of reach of children.
- Keep the processed timber nearby the work site of the saw operation personnel.
- If you locate any defect of the machine, including separated safety devices or a detached saw blade, immediately report it.
- To prevent fires, you must comply with the given safety procedures related to cleaning, maintenance and regular removal of sawdust and dust.
- Observe maintenance, setup and saw blade repairs instructions of the manufacturer.
- Observe the maximal permitted rotational speed of the saw blade.
- Use correctly sharpened saw blades.
- Make sure that the used flanges comply with the given manufacturer specifications and are suitable for the given use.
- Do not remove any cut-off pieces or other workpieces from the cutting area while the machine is running, unless you use a pole designed for this activity.
- The operation personnel shall be sufficiently trained for the use, adjustments and operation of the machine.
- Make sure the machine and its parts do not uncontrollably tilt or shift during the machine's lifespan as a result of its transport, assembly, disassembly, liquidation or scrapping.
- The operation personnel must be informed about the conditions that have an impact on the noise of the machine (for example, saw blades that are designed with the purpose of noise reduction, taking care of the saw blade and of the machine, etc.).
- Dust exposure depends on the type of the cut material.

Electric safety

- Connecting cables according to IEC 60 24 5 (H 07 RN-F) with a core cross-section of at least
- 1.5 mm² during cable lengths of up to 25 m
- 2.5 mm² during cable lengths of over 25 m
- Long and thin connecting cables reduce supply voltage. The motor does not achieve its maximum performance values and the machine's function is limited.
- The plug and the connecting elements on the connecting cables must be made from rubber, soft PVC or other thermoplastic material of a similar mechanical strength or be covered in such material.
- Protect yourself against electrical current. Don't let your body parts come into contact with earthed components.
- The cable plug must be protected against splashing water.

- When using the cable unwind it from the cable drum completely.
- Do not use the cable for purposes it was not intended for. Protect the cable from the heat, oil and sharp edges. Do not use the cable to pull the plug from the socket.
- When laying the connecting cable make sure that it is not disturbed, squashed, bent in a sharp angle and that the connecting elements cannot become wet.
- Extension cables should be regularly checked and replaced if they are damaged.
- Do not use defective connecting cables.
- Only use approved and appropriately identified extension cables outdoors.
- Do not use any makeshift electrical connections.
- Never bridge protective equipment or otherwise put it out of operation.
- Only connect the machine through a residual current device (RCD) (30 mA).
- Electrical connection or repairs to electrical components on the machine may only be executed by an authorised electrician or our servicing facility. Local regulations must be adhered to, particularly in relation to protective measures.
- Repairs to other parts of the machine must be carried out by the manufacturer or an authorised servicing facility.
- Only use original spare parts. Use of other spare parts and other implements could cause the user injury. The manufacturer is not liable for such damages.

Assembly

Assembly of the wheels

1. Attach one wheel (1) to each side of the axle of the prepared machine unit. Attach the wheels by fitting a washer and screw (2x screw M8x20, 2x washer A 8, 4).

Preparation for putting into operation

-  To achieve perfect function of the machine follow the instructions below:
- Situate the saw so that the following conditions are met:
 - outdoors
 - non-slip surface
 - no vibrations
 - horizontal surface and flat floor even around the machine, well maintained without any dirt
 - no risk of tripping
 - sufficient lighting
 - To assure an even safer position when working with the saw, secure the saw against movement.
 - Before every use, check:
 - the connecting cable for weak point (cracks, cuts, etc.)
 - do not use defective cables)
 - that the saw blade is in perfect condition
 - the cradle function

- tight of all parts, especially firm tightening the screw on shaft of the saw-blade

- Do not use cracked saw blades which are deformed.
- Do not use saw blades made from high-speed steel (HSS).
- Assume the correct position for operation of the saw. Stand at the front, on the side for operation, facing the line of the saw blade.

Removal of the transport securing lock

2. Press the cradle (2) down in the direction of the saw blade. The securing hook (3) will disengage.
3. Flip the securing hook so that it sits on the axle
4. The cradle (2) with restoring spring (11) is automatically returned to its resting position.

Putting the machine into operation

Direction of rotation of the saw blade

-  Make sure that the direction of rotation of the saw blade complies with the direction of rotation specified on the guard (19).

Choice of saw blade

-  When choosing the saw blade be aware that no blunt or damaged saw blades can be used and the bore diameter of the saw blade is 30 mm (follow the information on the model label on the machine)

Supply mains

-  Compare the voltage given on the model label on the machine, e.g. 400 V with the mains voltage and connect the saw to the corresponding regulation socket. Use a CEE socket, 400 V mains voltage with residual current device (30 mA residual current device).

Circuit breaker: 16 A low

Mains switch

Do not use any machine, on which the mains switch cannot be switched on or off. Damaged switches must be immediately repaired or replaced by a servicing facility.

Switching the machine on

Press the mains switch - green button.

-  In the event of a power outage the machine is switched off automatically. Press the green button to switch it on again.

-  It shall be mechanically locked in such a way that the cutting stroke of the pivoting log carriage is only possible when the top guard is in the protection position (closed) and locked during cutting and to be opened only in the rest position.



Switching the machine off

Press the mains switch - red button. The saw blade will be stopped by the built-in brake within 10 s.

Make sure the brake is operational prior to cutting. Turn the saw on and let it run. Once running, turn the machine off and record the time it takes for the blade to come to a complete stop.

-  The machine must not be used if the brake is defective. This means cases when the saw blade needs more than 10 seconds to stop fully when the machine is switched off.

Motor circuit-breaker

The motor is equipped with a circuit-breaker and is switched off automatically if overburdened. The motor can be switched back on after activities are ceased and the machine cools down (approx. 5 - 10 minutes).

Working with the saw

-  Before commencing work follow the safety instructions to minimise the risk of injury.
- Are the saw blade and restoring spring in order?
 - Is the work place in order?
 - You must not put the machine into operation until you have read these instructions for use, adhere to all the instructions and the machine is assembled according to regulations!

-  Before modification or adjustment of the saw (e.g. before replacing the saw blade)
- switch the machine off
 - wait until the saw blade stops
 - remove the mains plug from the socket

-  Also adhere to the following important points:

- Stand away from the high-risk area.
- Place the wood in the cradle. Cut the piece of wood by applying uniform pressure.
- Never remove loose fragments, shavings, etc. with your hand.

-  You must follow all the safety instructions.

Work instructions.

1. Secure the saw against movement.
2. Place the wood in the cradle.

 You can cut wood up to a maximum diameter of 240 mm.
3. Now grip the handle (14) on the cradle with both hands and press the cradle evenly against the saw blade.

Do not make jerky movements!

The notches in the cradle prevent the piece of wood from rotating when being sawn.

-  Do not press the cradle against the saw blade too hard, because this could reduce the motor revolutions significantly!

4. After cutting, the cradle automatically returns to its resting position as a result of pressure from the spring.

-  If the spring (11) breaks, the cradle is not automatically returned to its resting position. Replace the restoring spring, see "replacement of the restoring spring".

-  Never saw without the restoring spring or with a defective restoring spring!

5. Insert another piece of wood after you have finished cutting the previous piece.

Maintenance and cleaning



Before maintenance and cleaning

- switch the machine off
- wait until the saw blade stops moving
- remove the mains plug from the socket

Only the servicing facility may carry out expanded maintenance and cleaning, apart from work specified in this chapter. Safety elements removed for the purpose of cleaning and maintenance must be assembled again and inspected without fail. Only use original parts. Other parts may cause unforeseeable damages and injury.

Cleaning

-  To make sure the saw functions properly follow the instructions below:

- Do not spray the machine with water.
- Only use a brush or vacuum cleaner to remove shavings from sawing and dust.
- Regularly clean all moving components and apply oil to them.

-  Never use vaseline!



Only use oil for sewing machines or ecological aerosol oil for example.

- Ensure that there are no traces of corrosion or resin on the saw blade.
- Remove resin residue from the cradle surface. Resin residue may be removed using standard products for maintenance and care.
- The saw blade is a component, which is subject to rapid wear and will become blunt after extended or frequent use.



Replace the saw blade or have it sharpened.



Maintenance.

Replacement of the saw blade



Remove the mains plug from the socket before replacing the saw blade.

-  Risk of suffering cuts!
The saw blade is heavy and may be slippery. Use gloves when replacing the saw blade.
- Do not use saw blades made from high-speed steel (HSS).
 - Do not use cracked saw blades or deformed saw blades.

- Only use well-sharpened saw blades.

Risk of suffering burns! The saw blade remains hot for a short time after cutting has stopped.

Replacing the saw blade:

1. Unplug the saw from the outlet.
2. Unfasten the chain with the spring cotter pin from the leg and release the follower rest with the latch.
3. Secure the cradle in the transport position with the latch attached to the leg.
4. Release the metal cover (12), secured by an Allen screw (A) on the saw blade cover.
5. Remove the nut (4) and washers from the securing screw (10) with a reverse spring (11).
6. Hold the cradle, slide the follower rest out and carefully tilt the cradle towards the ground.
7. Slide the locking pin in the hole in the cover (B) to secure the saw blade against turning.
8. Loosen the screw (6) with washers (7) on the blade and remove the flange (8) with the saw blade (5).
9. Put a new or sharpened saw blade on. Make sure the blade sits correctly on the rear flange and the blade teeth face the right direction pursuant to the direction showed by the arrow. Recommended tightening torque of screw is 43.5 Nm.
10. To assemble the blade, follow the above stated instruction in reverse order.
11. Hold the saw blade securely when you are replacing it. Secure the blade if you need to transport it. The saw blade is heavy and can be slippery. If you drop it, it can cause serious injuries.

Attention: To prevent injuries, always wear safety gloves when replacing the saw blade!

Attention: Once you replace the saw blade, do not forget to remove the locking pin from the blade cover!

Replacing the reverse spring:

Worn or cracked spring must be replaced immediately.

1. Release the metal cover (12).
2. Remove the nut and washers (4) from the adjustment screw. While doing so, hold the cradle securely.
3. Slowly tilt the cradle back.
4. Replace the washers (9) and the reverse spring (11).
5. Put a new spring and washers back on the securing screw (10).
6. Lift the cradle and slide the screw back through the hole in the saw leg.
7. At the same time, put back and fasten the metal cover (12) using the Allen screw.

If necessary, have another person to assist you.

8. Put the washers on and screw the nut back on the adjustment screw.

Transport



Remove the mains plug from the socket every time you need to move the saw.

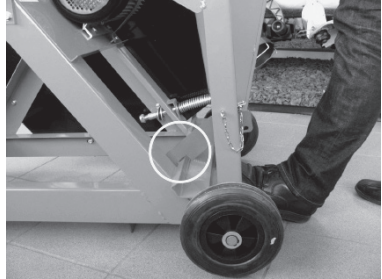

Before moving the saw:

1. Press the cradle to the saw blade.
2. Tilt the securing hook until it engages.

Transport: Grip the handle (14), put one foot on the axle and tilt the saw towards you.

The saw is easy to move in this position.

Parking: Put your foot on the axle and carefully park the saw.

Storage



Remove the mains plug from the socket

- Store the unused machine in a dry and locked area, out of reach of children.
- Before storing for extended periods take note of the following points for extending the saw's service life and assuring ease of operation:
 - Clean the machine thoroughly
 - Apply ecological oil to all moving components.

i Never use vaseline!

Warranty

Take note of the appended warranty declaration.

Technical data

Model	LCS700/400V
Input power P1	4,0 kW
Mains voltage	400 V ~
Mains frequency	50 Hz
Saw blade Ø	700 mm
Saw blade bore Ø	30 mm
Saw blade thickness	3,2 mm
Wood Ø min./max.	30-240 mm
Weight	106 kg

Spare parts

Use only original spare parts. Using other parts could result in damages of health or assets.

Possible malfunctions



Before repairing malfunctions always:

- switch the machine off
- wait until the saw blade has stopped
- remove the mains plug from the socket



After repairing each malfunction put all the safety elements back into operation and check their function.

Malfunction	Possible cause	Removal
The machine does not start running after it is switched on	Power outage	Check the circuit-breakers
	Defective extension cable	Check the cable, do not use defective cables
	Motor or switch malfunction	Have the motor or switch checked/repaired by an authorised electrician or have it replaced with an original spare part
The cradle does not function	The securing hook is not disengaged	Disengage the securing hook (3)
The machine stops during sawing	The saw blade is blunt	Replace the saw blade with a new one or have it sharpened
	The pressure on the cradle is too strong	Let the motor cool down and apply less pressure
The piece of wood to be sawn is squeezed when moving it forward or back	The saw blade is blunt	Take hold of the piece of wood and immediately switch the motor off
		Replace the saw blade with a new one or have it sharpened
Burns in cutting	The saw blade is blunt	Replace the saw blade with a new one or have it sharpened
The saw vibrates	The saw blade is deformed	Fit the saw blade correctly
	The saw blade is not properly mounted	The blade properly attach
The cradle recoil mechanism is not working	The restoring spring is broken or worn	Replace the restoring spring
The braking mechanism is insufficient (braking time >10s)	Defective brake	Have the switch checked/repaired by an authorised electrician, or have it replaced with an original spare part
	Worn brake disc	
	Various causes	

Description of the machine/spare parts

Item	Name
1	Wheel
2	Cradle
3	Support with pawl
4	Nut
5	Saw blade - hard metal – Ø 700 mm
6	Screw
7	Washer
8	Saw blade flange – front
9	Washer
10	Securing screw
11	Reverse spring
12	Metal cover
13	Locking pin

Item	Name
14	Handle
15	Saw blade flange - rear
16	Three-phase motor
17	Mains switch
19	Guard cover
20	Fitted spring
21	Fan cover
22	Fan wing

Figures - see page 10

EU Declaration of Conformity

according to EC Directive: **2006/42/EC**

Here and hereby we

Mountfield a.s.
Mirošovická 697
251 64 Mnichovice

declare under our own responsibility that the products

Circular saw for fire wood
PATRIOT SAW LCS700
Model: LCS700/400V

S/N: 00001 - 99999

is in accordance with basic safety and health requirements above mentioned EC Directive, as well as the requirements of the following directives:

2014/30/EU, 2011/65/EU.

The following Standards have been respected:

EN 1870-6:2017

AfPS GS 2014:01 PAK

EN 55014-1:2006/A2:2011; EN 55014-2:1997/A2:2008

EN 61000-3-2:2014; EN 61000-3-3:2013

Maintenance of technical documentation:

Mountfield a.s., Technical dpt., Všechnomy 56, CZ-251 63 Strančice

Mnichovice, 19. 11. 2018

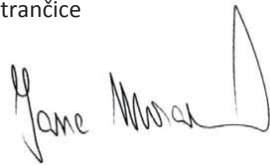

Jana Moravová
General Manager
Mountfield a.s.



Dieses Gerät dürfen Sie nicht in Betrieb nehmen, bevor Sie diese Gebrauchsanleitung gelesen, die aufgeführten Hinweise beachtet und das Gerät nach der Beschreibung montiert haben. Übersetzung der original Gebrauchsanleitung.

Bewahren Sie diese Anleitung für weiteren Gebrauch auf.

Inhaltsverzeichnis

Hinweis	32
Umfang der Lieferung	32
Spezifischer Schallpegel	32
Betriebszeiten	33
Erklärung der Symbole	33
Symbole in der Gebrauchsanleitung	33
Bestimmungsgemäße Verwendung	33
Restrisiken	34
Arbeitssicherheit	34
Elektrische Sicherheit	35
Montage	36
<i>Montage der Räder</i>	36
<i>Vorbereitung zur Inbetriebnahme</i>	36
Entriegelung der Transportsicherung	36
Inbetriebnahme	36
<i>Drehrichtung des Sägeblatts</i>	36
<i>Wahl des Sägeblatts</i>	36
<i>Netzanschluss</i>	36
<i>Sicherung</i>	36
Hauptschalter	37
<i>Einschalten</i>	37
<i>Ausschalten</i>	37
<i>Motorschutzschalter</i>	37
Arbeit mit der Säge	37
Arbeitshinweise	37
Instandhaltung und Reinigung	37
<i>Reinigung</i>	37
<i>Instandhaltung</i>	37
Sägeblatt tauschen	38
Rückfeder tauschen	38
Transport	38
Lagerung	38
Garantie	39
Technische Daten	39
Ersatzteile	39
Eventuelle Störungen	39
Beschreibung des Gerätes/Ersatzteile	40
EG – Konformitätserklärung für maschinelle Anlagen	41

Hinweis

Achten Sie auf die Drehrichtung des Motors. Schalten Sie zu diesem Zweck den Motor kurz an und wieder aus. Das Sägeblatt muss sich in der Ansicht von links im Uhrzeigersinn drehen (siehe Pfeil der Drehrichtung auf dem Sägeblatt). Ist dem nicht so, ist mit Hilfe des Elements für Phasenwechsel auf dem Netzstecker die Drehrichtung zu ändern. Drehen Sie zu diesem Zweck mit Schraubenzieher dieses Element um 180° (siehe Abbildung).

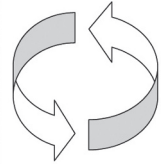
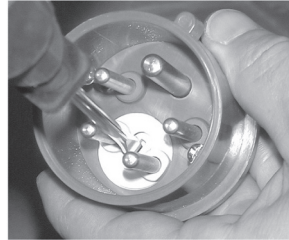

Umfang der Lieferung

- 1 Stück Brennholzsäge mit Wippe
- 2 Räder
- Gebrauchsanleitung

☞ Überprüfen Sie nach dem Auspacken den Inhalt des Kartons auf

- > Vollständigkeit
- > ev. Transportschäden

Teilen Sie Ihre Beanstandung unverzüglich dem Händler, Lieferanten, bzw. Hersteller mit. Spätere Reklamationen bleiben unberücksichtigt.

Spezifischer Schallpegel

DIN EN ISO 3746/DIN EN ISO 11202

A. Das Gerät wird als Brennholzsäge mit Wippe und einem serienmäßigen Kreissägeblatt genutzt.

	Schallleistungspegel (Arbeit)	Schalldruckpegel auf dem Arbeitsplatz (Arbeit)
LCS 700	$L_{WA} = 115 \text{ dB(A)}$	$L_{PA} = 99 \text{ dB (A)}$

Faktor der Messunsicherheit: 4 dB

Die angegebenen Werte gelten als Emissionswerte und müssen daher nicht gleichzeitig sichere Werte auf dem Arbeitsplatz darstellen. Obwohl ein gewisser Zusammenhang zwischen den Emissions- und Immissionswerten besteht, kann nicht zuverlässig abgeleitet werden, ob weitere präventive Maßnahmen erforderlich sind oder nicht. Faktoren, die den aktuellen Immissionswert auf dem Arbeitsplatz beeinflussen können, umfassen die Dauer der Wirkung, spezifische Eigenschaften des Arbeitsbereichs, weitere Lärmquellen usw., z.B. Anzahl der Maschinen und anderer Prozesse in der Nachbarschaft des Gerätes. Zulässige Werte des Arbeitsplatzes können auch in verschiedenen Ländern unterschiedlich sein. Diese Information sollte jedoch für den Benutzer zu einer besseren Abschätzung der Bedrohung und Risiken behilflich sein.





Betriebszeiten

Beachten Sie bitte regionale Vorschriften zum Schutz vor Lärm.

Erklärung der Symbole

 <p>Lesen Sie vor der Inbetriebnahme die Gebrauchsanleitung und beachten Sie alle enthaltenen Sicherheitshinweise.</p>	 <p>Vor einer Reparatur, Instandhaltung oder Reinigung Motor immer abschalten und Netzstecker aus der Steckdose ziehen.</p>
 <p>Verletzungsrisiko für Finger und Hände durch das Sägeblatt.</p>	 <p>Verwenden Sie Arbeitshandschuhe.</p>
 <p>Verwenden Sie Augenschutz.</p>	 <p>Tragen Sie schützende Arbeitsschuhe.</p>
 <p>Tragen Sie Gehörschutz.</p>	 <p>Tragen Sie Schutzkleidung.</p>
 <p>Tragen Sie Mundschutz.</p>	 <p>Drehrichtung des Sägeblatts.</p>
 <p>Achten Sie auf die heiße Oberfläche des Gerätes. Verbrennungsgefahr! Berühren Sie keine heißen Motorteile.</p>	
 <p>Entsorgen Sie Elektrogeräte nicht über den Hausmüll. Gemäß europäischer Richtlinie 2012/19/EU über Elektro- und Elektronik-Altgeräte und Umsetzung in nationales Recht müssen verbrauchte Elektrogeräte getrennt gesammelt und einer umweltgerechten Wiederverwertung zugeführt werden. Recycling-Alternative zur Rücksendeaufforderung: Der Eigentümer des Elektrogerätes ist alternativ anstelle Rücksendung zur Mitwirkung bei der sachgerechten Verwertung im Falle der Eigentumsaufgabe verpflichtet. Das Altgerät kann hierfür auch einer Rücknahmestelle überlassen werden, die eine Beseitigung im Sinne des nationalen Kreislaufwirtschafts und Abfallgesetzes durchführt. Nicht betroffen sind den Altgeräten beigefügte Zubehöriteile und Hilfsmittel ohne Elektrobestandteile.</p>	

Symbole in der Gebrauchsanleitung

-  **Drohende Gefahr oder gefährliche Situation.** Nichteinhaltung dieser Hinweise kann Verletzung oder Sachschäden zu Folge haben.
-  **Wichtige Hinweise für korrekten Ablauf.** Nichteinhaltung dieser Hinweise kann Störungen zu Folge haben.
-  **Hinweise für den Benutzer.** Diese Hinweise helfen Ihnen zur optimalen Nutzung aller Funktionen.
-  **Montage, Bedienung und Instandhaltung.** An dieser Stelle wird ausführlich erklärt, wie Sie vorzugehen haben.

Bestimmungsgemäße Verwendung

- Das Gerät ist zum Querschneiden vom Brennholz für Haus- und nicht gewerblichen Einsatz bestimmt.
- Schneiden vom Rundholz unter 30 mm und über 240 mm ist unzulässig, weil die Werkstücke nicht sicher geklemmt werden können. Eingesetzt werden dürfen nur hochwertige Sägeblätter nach der Norm EN-847-1 mit einem Durchmesser von 700 mm.
- Brennholzsäge mit Wippe darf wegen Absenz der Absauganlage nur im Freien verwendet werden.
- Es dürfen nur Werkstücke bearbeitet werden, die in der Wippe sicher aufgenommen und gehalten werden können.
- Einsatz von HSS-Blättern (Schnellarbeitsstahl) ist nicht zulässig, weil dieser Stahl hart und spröde ist. Bricht das Sägeblatt, drohen Verletzungen und Herausschleudern von Sägeblatteilen. Zum bestimmungsgemäßen Gebrauch gehört auch das Beachten der vom Hersteller vorgeschriebenen Bedingungen für Betrieb, Instandhaltung, Reparaturen und Einhaltung der Sicherheitshinweise nach dieser Anleitung.
- Es sind die entsprechenden vorbeugenden geltenden Vorschriften für Betrieb und andere allgemein geltende Regeln für Arbeitsmedizin und Sicherheitstechnik zu beachten.
- Jeglicher Einsatz außerhalb der Gültigkeit dieser Regeln wird nicht als bestimmungsgemäßer Einsatz betrachtet. Für jegliche Schäden aus diesem Einsatz haftet der Hersteller nicht – das Risiko trägt alleine der Benutzer.
- Eigenmächtige Modifizierungen der Brennholzsäge schließen die Haftung des Herstellers für jegliche Schäden aus, die in diesem Zusammenhang entstehen.
- Die Brennholzsäge darf nur von Personen vorbereitet, genutzt und gewartet werden, die mit ihr vertraut und über die zusammenhängenden Gefahren informiert sind. Reparaturen dürfen nur von uns, bzw. von den durch uns autorisierten Servicestellen vorgenommen werden.
- Das Gerät darf nicht in einer Umgebung verwendet werden, die durch Explosion bedroht oder dem Regen ausgestellt wird.
- Metallteile (Nägel usw.) müssen aus dem zu schneidenden Material unbedingt entfernt werden.

Restrisiken

Auch bei einem bestimmungsgemäßen Einsatz können auch bei der Einhaltung aller entsprechenden Sicherheitsbestimmungen noch Restrisiken entstehen, die sich aus der bestimmungsgemäßen Konstruktion ergeben. Die Restrisiken können minimiert werden, soweit die Grundsätze nach „Arbeitssicherheit“ und „bestimmungsgemäßer Verwendung“ beachtet werden. Rücksichtsvolle und behutsame Arbeit reduziert das Risiko von Verletzungen und Sachschäden.

- Gefahr der Verletzung von Fingern und Händen durch das Werkzeug (Sägeblatt) oder Werkstück, z.B. beim Austausch des Sägeblatts.
- Verletzung durch herausgeschleuderte Teile des Werkstücks.
- Rückstoß des Werkstücks oder der Werkstückeile.
- Bruch oder Herausschleudern des Sägeblatts.
- Risiko des Stromschlags bei der Verwendung von falschen Anschlussleitungen.
- Berührung von spannungsführenden Teilen an offenen elektrischen Bauteilen.
- Negativer Einfluss auf Gehör bei länger andauernden Arbeiten ohne Gehörschutz.
- Ferner können trotz allen vorbeugenden Maßnahmen Risiken entstehen, die nicht offensichtlich sind.

Arbeitssicherheit

⚠ Bei unbefugtem Einsatz können holzbearbeitende Maschinen gefährlich sein. Bei der Verwendung der elektrischen Geräte sind grundlegende Sicherheitsmaßnahmen zu beachten, um die Risiken des Brandes, Stromschlags und Verletzung von Personen ausschließen zu können.

Vor der Inbetriebnahme dieses Produktes beachten Sie daher folgende Hinweise und vorbeugende Vorschriften Ihrer Berufsorganisation, bzw. geltende Bestimmungen in Ihrem Land für Schutz Ihrer Person und Dritter vor potentiellen Verletzungen.

- i** Übergeben Sie diese Sicherheitshinweise an alle Personen, die mit der Maschine arbeiten.
- i** Bewahren Sie diese Sicherheitshinweise gut auf.

Vertrauen Sie sich vor der Verwendung mit dem Gerät mit Hilfe der Gebrauchsanleitung.

Arbeiten Sie aufmerksam. Denken Sie an Ihre Arbeit. Arbeiten Sie behutsam. Verwenden Sie das Gerät nicht, soweit Sie müde sind oder unter Einfluss von Drogen, Alkohol oder Medikamenten sind. Ein Augenblick Ihrer Unaufmerksamkeit kann zu ernsthaften Verletzungen führen.

- Vermeiden Sie unnatürliche Körperhaltung. Sorgen Sie für stabile Oberfläche und halten Sie Gleichgewicht. Beugen Sie sich nicht vor.

- Tragen Sie geeignete Arbeitskleidung:
 - keine frei abstehende Kleidung oder Schmuck tragen, der von beweglichen Teilen erfasst werden kann
 - tragen Sie rutschhemmendes Schuhwerk
 - tragen Sie eine Schutzhaube für langes Haar
- Tragen Sie persönliche Schutzmittel:
 - Gehörschutz (der Schalldruckpegel auf dem Arbeitsplatz übersteigt in der Regel den Wert von 85 dB (A))
 - Schutzbrille
 - Schutzmaske
 - Handschuhe beim Austausch des Sägeblatts
- Sägeblätter sollten wann immer möglich in einem Werkzeugträger transportiert werden.
- Betreiben Sie die Brennholzsäge nur auf einer festen
 - geraden
 - rutschfesten
 - Oberfläche, die keinen Vibrationen ausgestellt ist.
- Halten Sie Ihren Arbeitsplatz aufgeräumt! Unordnung kann Unfälle zu Folge haben.
- Die Maschine muss während des Betrieb auf einem waagerechten, ebenen Boden stehen und der Fußboden um die Maschine herum muss eben, gut gewartet und frei von Abfällen wie z.B. Spänen und abgeschnittenen Werkstücken sein.
- Beachten Sie die Einflüsse der Umgebung:
 - Stellen Sie die Brennholzsäge nicht dem Regen aus.
 - Verwenden Sie die Brennholzsäge nicht in einer nassen oder feuchten Umgebung.
 - Sorgen Sie für eine gute Beleuchtung.
 - Verwenden Sie die Brennholzsäge nicht in der Nähe von brennbaren Flüssigkeiten oder Gasen.
- Lassen Sie die Brennholzsäge nie ohne Aufsicht.
- Personen im Alter bis 18 Jahre dürfen die Brennholzsäge nicht bedienen.
- Andere Personen müssen sich in einer ausreichenden Entfernung von der Brennholzsäge aufhalten. Lassen Sie andere Personen (insbesondere Kinder) nicht das Werkzeug oder das Anschlusskabel berühren. Diese Personen müssen sich außerhalb Ihres Arbeitsbereichs befinden.
- Nehmen Sie korrekte Arbeitshaltung ein. Stellen Sie sich vorne auf die Seite für Bediener, frontal zum Geraden des Sägeblatts.
- Beginnen Sie mit dem Schneiden erst dann, wenn das Sägeblatt die erforderliche Drehzahl erreicht hat.
- Überlasten Sie das Gerät nicht! Ihre Arbeit kann im angegebenen Leistungsbereich besser und sicherer verlaufen.
- Betreiben Sie die Brennholzsäge nur mit kompletten und korrekt angebrachten Schutzeinrichtungen und ändern Sie auf dem Gerät nichts, was die Sicherheit beeinträchtigen könnte.
- Verwenden Sie keine rissigen Sägeblätter oder Sägeblätter mit veränderter Form.
- Verwenden Sie nur scharfe Sägeblätter - stumpfe Sägeblätter erhöhen nicht nur das Risiko eines Rückstoßes, sondern belasten auch den Motor.
- Verwenden Sie keine Sägeblätter aus Schnellarbeitsstahl (HSS), weil dieser Stahl hart und spröde ist - verwenden Sie nur Werkzeuge nach der Norm EN 847-1.
- Verwendung anderer Werkzeuge und Zubehör kann für Sie die Gefahr von Verletzungen bedeuten. Achten Sie darauf, dass das Sägeblatt mit Abmessungen gemäß

Absatz „Technische Daten“ übereinstimmt und für das Material des Werkstücks geeignet ist,

- Schneiden Sie immer nur ein Werkstück. Schneiden Sie nie mehrere Werkstücke zusammen oder ein Bünd von einzelnen Stücken. Es entsteht das Risiko, dass die einzelnen Stücke von dem Sägeblatt unkontrolliert erfasst werden.
- Sorgen Sie dafür, dass die abgeschnittenen Stücke nicht erfasst und durch die Verzaehnung des Sägeblatts herausgeschleudert werden können.
- Verwenden Sie die Brennholzsäge nicht zu Zwecken, zu denen sie nicht bestimmt ist (siehe „bestimmungsgemäßer Verwendung“).
- Entfernen Sie vor dem Schneiden alle Nägel und Metallgegenstände von dem Werkstück.
- Achten Sie darauf, dass das Werkstück keine Kabel, Seile, Spagat usw. enthält.
- Schneiden Sie nur Werkstücke solcher Abmessungen, die ein sicheres Halten während des Schneidvorgangs ermöglichen.
- Maximale Länge des geschnittenen Materials darf 1 m nicht übersteigen. Minimale Länge des geschnittenen Materials darf 20 cm nicht unterschreiten.
- Geschnitten werden darf nur Holz mit einem Durchmesser von 30 - 240 mm, damit es zum Durchschneiden nicht zum Schnitt von anderer Seite gedreht werden muss.
- Achten Sie immer auf ausreichenden Abstand von dem Sägeblatt.
- Das Sägeblatt läuft nach, Warten Sie ab, bis es stehen bleibt, bevor Sie Bruchteile, Späne und Abfälle beseitigen.
- Bremsen Sie das Sägeblatt nicht mit dem seitlichen Druck.
- Beseitigen Sie die Bruchteile, Späne und Abfälle aus dem risikobehafteten Bereich nicht mit der Hand.
- Beseitigen Sie die Schnittreste (nach Anforderungen) von der Säge, damit die Sicherheit auf dem Arbeitsplatz nicht beeinträchtigt wird. Das Gleiche gilt auch für Sägespäne - der Ablauf der Sägespäne muss frei gehalten werden.
- Schalten Sie die Maschine ab und ziehen den Netzstecker aus der Steckdose bei
 - Reparaturen
 - Instandhaltung und Reinigung
 - Beseitigung von Störungen (dazu gehört auch die Beseitigung von verklemmten Bruchteilen)
 - Kontrolle der Anschlussleitungen, ob sie verknottet oder beschädigt sind
 - Transport der Brennholzwege
 - Austausch des Sägeblatts
 - Verlassen der Brennholzsäge (auch bei einer kurzen Arbeitsunterbrechung).
- Pflegen Sie die Brennholzsäge sorgfältig:
 - Sorgen Sie dafür, dass die Werkzeuge scharf und sauber sind, damit Sie besser und sicherer arbeiten können.
 - Beachten Sie Vorschriften für die Instandhaltung und Hinweise für Austausch des Werkzeugs.
 - Halten Sie die Griffe im trockenen Zustand und halten Sie sie frei von Öl und Fett.
- Überprüfen Sie das Gerät auf eventuelle Beschädigungen:
 - Vor weiterer Benutzung des Gerätes sind die Schutzvorrichtungen oder leicht beschädigte Teile sorgfältig auf einwandfreie Funktion gemäß Bestimmung zu prüfen.
 - Prüfen Sie, ob die beweglichen Teile einwandfrei

funktionieren und nicht verklemt oder beschädigt sind. Sämtliche Teile müssen korrekt montiert sein und alle Bedingungen zur Absicherung eines einwandfreien Betriebs erfüllen.

- Beschädigte Schutzvorrichtungen und Teile müssen fachgemäß repariert und durch eine autorisierte Werkstatt ausgetauscht werden, soweit in der Gebrauchsanleitung nicht anders aufgeführt wird.
- Beschädigte oder unlesbare Sicherheitsaufkleber sind zu erneuern.
- Lassen Sie keine Schlüssel zum Festziehen der Instrumente aufgesetzt! Überprüfen Sie immer vor dem Einschalten, ob alle Schlüssel und Einstellwerkzeuge entfernt wurden.
- Bewahren Sie nicht genutzte Geräte auf einem trockenen, verschlossenen Ort außerhalb der Reichweite von Kindern.
- Ordnen Sie den zu bearbeitenden Werkstückstapel und die fertigen Werkstücke nahe beim normalen Arbeitsplatz des Operators.
- Melden Sie sofort die Fehler an der Maschine einschließlich an den trennenden Schutzvorrichtungen oder Sägeblättern, nachdem sie bemerkt wurden.
- Machen Sie sich die sicheren Vorgehensweisen zum Reinigen, zur Instandhaltung und zum regelmäßigen Entfernen von Spänen und Staub zur Vermeidung eines Brandrisikos zu eigen.
- Befolgen Sie die Anleitung der Hersteller zur Verwendung, Einstellung und Reparatur von Sägeblättern.
- Beachten Sie die auf den Sägeblättern angegebenen maximalen Drehzahl.
- Verwenden Sie die korrekt geschärfte Sägeblätter.
- Stellen Sie sicher, dass die verwendeten Flansche wie vom Hersteller angegeben, für den Einsatzzweck geeignet sind.
- Unterlassen Sie es, jegliche Abschnitte oder andere Teile des Werkstücks bei laufender Maschine aus dem Schneidbereich zu entfernen, es sei denn ein Schiebestock wird verwendet.
- Die Operatoren sollen ausreichend in der Verwendung, der Einstellung und der Bedienung geschult sein.
- Stellen Sie sicher, dass während der gesamten vorhersehbaren Lebensdauer die Maschine einschließlich ihrer Bauteile während des Transports, der Montage, Demontage, des Unbrauchbarmachens und des Verschrottens nicht in einer unkontrollierten Art und Weise kippen oder umfallen oder sich bewegen kann.
- Die Bedienperson muss über die Bedingungen informiert werden, die die Lärmverursachung beeinflussen (z.B. Sägeblätter, die zur Verringerung der Geräuschenentwicklung konstruiert wurden, Pflege von Sägeblatt und Maschine.).
- Die Staubexposition wird beeinflusst durch die Art des zu sägenden Materials.

Elektrische Sicherheit

- Ausführung der Anschlussleitung gemäß IEC 60 24 5 (H 07 RN-F) mit Querschnitt der Ader mindestens
- 1,5 mm² bei einer Kabellänge bis 25 m
- 2,5 mm² bei einer Kabellänge über 25 m
- Lange und dünne Anschlussleitungen haben eine Reduzierung der Versorgungsspannung zu Folge. Der Motor erreicht nicht seine maximale Leistung und die

Funktion des Gerätes ist beschränkt.

- Stecker und Verbindungselemente auf den Anschlussleitungen müssen aus Gummi, weichem PVC oder aus einem anderen thermoplastischen Material mit ähnlicher mechanischer Festigkeit hergestellt oder mit diesem Material bezogen werden.
- Schützen Sie sich vor dem Stromschlag. Vermeiden Sie Kontakt Ihrer Körperteile mit geerdeten Teilen des Gerätes.
- Stecker des Anschlusskabels muss vor abspritzendem Wasser geschützt werden.
- Das Kabel ist bei der Verwendung einer Kabelhaspel vollständig abzurollen.
- Verwenden Sie das Kabel nicht zu Zwecken, zu denen es nicht bestimmt ist. Schützen Sie das Kabel vor hohen Temperaturen, Öl und scharfen Kanten. Das Kabel nicht zum Ziehen des Steckers aus der Steckdose benutzen.
- Beim Verlegen der Anschlussleitung achten Sie darauf, dass diese nicht störend liegt, nicht eingeklemmt oder geknickt ist und die Verbindungsstelle nicht nass werden kann.
- Überprüfen Sie die Verlängerungskabel regelmäßig und tauschen Sie sie bei Beschädigung.
- Benutzen Sie keine defekten Anschlussleitungen.
- Benutzen Sie im Freien nur genehmigte und in entsprechender Form gekennzeichnete Verlängerungskabel.
- Benutzen Sie keine provisorischen Stromanschlüsse.
- Überbrücken Sie die Schutzvorrichtungen nie und schalten Sie sie nicht aus.
- Schließen Sie das Gerät nur über einen FI-Schalter (30 mA) an.
- Der elektrische Anschluss, bzw. Reparaturen an den elektrischen Teilen des Gerätes dürfen nur von autorisierten Elektrikern oder von unserer Servicewerkstatt ausgeführt werden. Es sind lokale Vorschriften zu beachten, insbesondere im Zusammenhang mit den Schutzmaßnahmen.
- Reparaturen an anderen Teilen des Gerätes muss der Hersteller, bzw. eine autorisierte Werkstatt ausführen.
- Verwenden Sie nur originale Ersatzteile. Durch den Einsatz von anderen Ersatzteilen und anderes Zubehörs kann der Benutzer verletzt werden. Für die so entstandenen Schäden übernimmt der Hersteller keine Garantie.

Montage

Montage der Räder

1. Setzen Sie auf jeder Seite das Rad (1) auf die Achse der vorbereiteten Geräteeinheit auf. Die Sicherung erfolgt mit einer Scheibe und Schraube (2x Schraube M8x20, 2x Scheibe A 8,4)

Vorbereitung zur Inbetriebnahme

 Beachten Sie zum Erreichen einer einwandfreien Funktion des Gerätes folgende Hinweise:

- Stellen Sie die Säge auf einem Ort auf, aus dem sie folgende Bedingungen erfüllt:
 - Stelle im Freien
 - rutschfeste Oberfläche
 - vibrationsfrei
 - auf einem waagerechten, ebenen Boden und der

Fußboden um die Maschine herum muss eben, gut gewartet und frei von Abfällen sein

- ohne Stolpergefahr
- ausreichende Beleuchtung
- Zur Absicherung einer noch sichereren Arbeitshaltung sichern Sie die Brennholzsäge gegen Bewegung ab.
- Überprüfen Sie vor jeder Benutzung:
 - Anschlussleitung auf defekte Stellen (Risse, Einschnitte usw.)
 - benutzen Sie keine defekten Leitungen
 - Sägeblatt auf einwandfreien Zustand
 - Funktion der Wippe
 - alle Schraubenverbindungen, besonders die Schraube am Schaft des Sägeblatts festgezogen ist.
- Benutzen Sie keine rissigen Sägeblätter mit veränderter Form.
- Benutzen Sie keine Sägeblätter aus Schnellarbeitsstahl (HSS).
- Nehmen Sie eine korrekte Arbeitshaltung ein. Stellen Sie sich vorne auf die Seite für Bediener, frontal zur Geraden des Sägeblatts.

Entriegelung der Transportsicherung

2. Drücken Sie die Wippe (2) in Richtung des Sägeblatts. Der Sicherungshaken (3) wird frei.
3. Drehen Sie den Sicherungshaken so, dass er auf die Achse aufsetzt.
4. Die Wippe (2) wird von der Rückfeder (11) automatisch in die Ruheposition gebracht.

Inbetriebnahme

Drehrichtung des Sägeblatts

Achten Sie darauf, dass die Drehrichtung des Sägeblatts mit der auf der Schutzhaube (19) angegebenen Drehrichtung übereinstimmt.

Wahl des Sägeblatts

Bedenken Sie bei der Auswahl des Sägeblatts, dass keine stumpfen oder beschädigten Sägeblätter verwendet werden dürfen und dass die Aufnahme des Sägeblatts 30 mm groß ist (beachten Sie die Angaben auf dem Typenschild des Gerätes).

Netzanschluss



Vergleichen Sie die Spannung auf dem Typenschild des Gerätes, z.B. 400 V mit der Netzspannung und schalten Sie die Brennholzsäge an die entsprechende vorschriftsgemäße Steckdose an. Verwenden Sie einen CEE-Stecker, Netzspannung 400 V mit FI-Schalter (Stromschutzschalter 30 mA).

Sicherung: 16 A träge

Hauptschalter

Benutzen Sie kein Gerät, bei dem der Hauptschalter nicht ein- und ausgeschaltet werden kann. Beschädigte Schalter müssen durch die Servicewerkstatt unverzüglich repariert oder ausgetauscht werden..

Einschalten

-  Betätigen Sie den grünen Knopf des Schalters.
-  Beim Stromausfall wird das Gerät automatisch abgeschaltet. Zum erneuten Einschalten betätigen Sie die grüne Taste.

-  Die obere Schutzhaube muss mechanisch so verriegelt sein, dass der Schnitthub der Zuführwippe nur möglich ist, wenn die obere Schutzhaube sich in der Schutzposition (geschlossen) befindet und während des Schneidens zugehalten ist und nur in der Ruhestellung geöffnet werden kann.



Ausschalten

Betätigen Sie den roten Knopf des Ausschalters. Das Sägeblatt wird dank der eingebauten Bremse in 10 Sekunden zum Stillstand gebracht.





-  Überprüfen Sie vor dem Beginn des Schneidvorgangs die Funktionsfähigkeit der Bremse, Schalten Sie das Sägeblatt ein und lassen es anlaufen. Schalten Sie die Maschine anschließend ab und messen die Zeit bis zu seinem vollständigen Anhalten.

Mit einer defekten Bremse (also dann, wenn die für das Anhalten des Sägeblattes nach Ausschalten erforderliche Zeit von 10 Sekunden überschritten wird) darf die Brennholzsäge nicht betrieben werden.

Motorschutzschalter



Der Motor ist mit einem Schutzschalter ausgestattet und wird bei Überlastung automatisch abgeschaltet. Der Motor kann nach einer Unterbrechung der Tätigkeit zur Abkühlung (Dauer: ca. 5-10 Minuten) erneut eingeschaltet werden.

Arbeit mit der Säge

-  Beachten Sie vor dem Arbeitsbeginn folgende Sicherheitshinweise, um das Risiko einer Verletzung zu minimieren.
 - Sind das Sägeblatt und die Rückfeder in Ordnung?
 - Arbeitsplatz aufgeräumt?
 - Sie dürfen das Gerät nicht in Betrieb nehmen, bevor Sie diese Gebrauchsanleitung gelesen, alle hier enthaltenen Hinweise beachtet haben und das Gerät nicht vorschriftsgemäß montiert wurde!
-  Vor Änderungen oder Einstellungen der Säge (z.B. vor einem Austausch des Sägeblattes)
 - Schalten Sie das Gerät aus
 - warten Sie bis zum Stillstand des Sägeblattes
 - ziehen Sie den Netzstecker aus der Steckdose
-  Beachten Sie außerdem folgende wichtige Punkte:
 - Halten Sie sich außerhalb des Risikobereichs.
 - Legen Sie ein Holzstück in die Wippe. Schneiden Sie das Werkstück mit einem konstanten Druck.
 - Entfernen Sie freie Bruchteile, Sägespäne usw. nie mit der Hand.
-  Beachten Sie in jedem Falle alle Sicherheitshinweise.

Arbeitshinweise

1. Sichern Sie die Brennholzsäge gegen Bewegung ab.
 2. Legen Sie ein Holzstück in die Wippe.
-  Es können Holzstücke mit einem maximalen Durchschnit von 240 mm geschnitten werden.

3. Halten Sie nun mit beiden Händen den Griff (14) auf der Wippe und drücken die Wippe gleichmäßig an das Sägeblatt. Führen Sie keine ruckartigen Bewegungen aus! Die Kerben auf der Wippe verhindern, dass sich das Holzstück im Laufe des Schneidvorgangs dreht.
 -  Drücken Sie die Wippe gegen das Sägeblatt nicht zu stark, weil die Drehzahl des Motors erheblich reduziert werden könnte!
4. Nach dem Schneidvorgang kehrt die Wippe unter dem Druck der Feder selbst in ihre Ruhestellung zurück.
 -  Soweit die Feder (11) brechen sollte, verläuft die selbstständige Rückbewegung der Wippe nicht, Austausch der Feder siehe unter „Rückfeder tauschen“.
 -  Schneiden Sie das Holz nie ohne Rückfeder oder mit einer defekten Rückfeder.
5. Das nächste Holzstück erst nach dem abgeschlossenen vorausgehenden Schneidvorgang einlegen.

Instandhaltung und Reinigung





Vor jeder Instandhaltung und Reinigung - Gerät ausschalten Stillstand des Sägeblattes abwarten Netzstecker ziehen

Erweiterte Instandhaltung und Reinigung außerhalb der in diesem Kapitel genannten Arbeiten dürfen nur in einer Servicewerkstatt ausgeführt werden. Sicherheitselemente, die zur Reinigung und Instandhaltung abmontiert wurden, sind unbedingt erneut zu montieren und zu prüfen. Verwenden Sie nur originale Ersatzteile. Andere Ersatzteile können unvorhersehbare Schäden und Verletzungen zu Folge haben.

Reinigung

Beachten Sie zur Absicherung der Funktionsfähigkeit der Brennholzsäge folgende Hinweise:

- 
 - Spritzen Sie das Gerät nicht mit Wasser ab.
 - Sägespäne und Staub nur mit einer Bürste oder mit einem Staubsauger entfernen.
- Alle beweglichen Teile sind regelmäßig zu reinigen und mit Öl zu bestreichen.
-  **Fett nie verwenden!**



- Verwenden Sie z.B. ein Öl für Nähmaschinen oder ein ökologisches Öl zur Zerstäubung.
- Sorgen Sie dafür, dass das Sägeblatt ohne Korrosion und Harzreste bleibt.
- Beseitigen Sie die Harzreste von der Oberfläche der Wippe.
-  Harzreste können mit herkömmlichen Mitteln für Instandhaltung und Pflege beseitigt werden.
- Das Sägeblatt ist ein Verschleißteil und wird nach einer längeren, bzw. häufigeren Nutzung stumpf.



- Tauschen Sie das Sägeblatt aus oder lassen es schärfen.

Instandhaltung

Sägeblatt tauschen



Ziehen Sie vor dem Austausch des Sägeblatts den Netzstecker aus der Steckdose.

Verletzungsgefahr!

Das Sägeblatt ist schwer und kann rutschig sein. Tragen Sie bei einem Austausch des Sägeblatts schützende Handschuhe.

- Verwenden Sie keine Sägeblätter aus Schnellarbeitsstahl (HSS).
- Verwenden Sie keine Sägeblätter mit Bruch oder Sägeblätter, die ihre Form verändert haben.
- Verwenden Sie nur gut geschärfte Sägeblätter.

Verbrennungsgefahr! Kurz nach dem Schneidvorgang ist das Sägeblatt noch heiß.

Sägeblatt tauschen:

1. Ziehen Sie den Anschlussstecker.
2. Lösen Sie vom Fuß die Kette mit Splint und die Stütze mit Klinke.
3. Sichern Sie die Wippe in der Transportposition mit der befestigten Klinke am Fuß.
4. Lösen Sie das Sperrblech (12), gesichert mit Innesechskantschraube (A) auf der Abdeckung des Sägeblatts.
5. Entfernen Sie die Nuss (4) mit Scheiben von der Mitnahmebolzen (10) mit der Rückfeder (11).
6. Halten Sie die Wippe, befreien Sie die Stütze und kippen die Wippe vorsichtig zum Boden.
7. In die Öffnung in der Abdeckung schieben Sie den Arretierbolzen (B) zur Sicherung des Sägeblatts gegen Drehung.
8. Lösen Sie die Schraube (6) mit Scheiben (7) auf dem Sägeblatt und nehmen den Flansch (8) mit dem Sägeblatt (5) ab.
9. Setzen Sie das neue oder geschliffene Sägeblatt auf. Achten Sie auf die korrekte Lage des Sägeblatts auf dem hinteren Flansch und auf die Richtung der Zähne - diese müssen in Richtung des Pfeiles zeigen.
10. Bei der Montage des Sägeblatts gehen Sie in umgekehrter Reihenfolge vor. Empfohlenes Drehmoment der Schraube ist 43,5 Nm.
11. Halten Sie das Sägeblatt beim Tausch zu und sichern es bei dem erforderlichen Transport. Das Sägeblatt ist schwer und kann durchrutschen. Sollte das Sägeblatt aus Ihrer Hand ausrutschen, kann es schwerwiegende Unfälle zu Folge haben.

Zu beachten: Um Unfälle zu vermeiden, benutzen Sie beim Tausch des Sägeblatts immer Sicherheitshandschuhe!

Zu beachten: Vergessen Sie nicht, nach Austausch des Sägeblatts den Arretierbolzen aus der Abdeckung des Sägeblatts zu ziehen!

Rückfeder tauschen:

Eine verschlissene oder gerissene Feder ist sofort zu tauschen.

1. Lösen Sie das Sperrblech (12).
2. Entfernen Sie die Nuss (4) und Scheiben (9) auf der Mitnahmebolzen (10). Halten Sie dabei die Wippe zu.

3. Wippe langsam nach hinten kippen.
4. Nehmen Sie die Scheiben (9) und die Rückfeder (11) aus.
5. Setzen Sie die neue Rückfeder und Scheiben zurück auf die Mitnahmebolzen (10) auf.
6. Heben Sie die Wippe hoch und schieben die Schraube durch die Öffnung im Fuß der Säge zurück.
7. Setzen Sie gleichzeitig das Sperrblech (12) auf und befestigen es mit der Sechskantschraube.

Beim Bedarf ist die Hilfe einer anderen Person empfehlenswert.

8. Setzen Sie die Scheiben auf und schrauben die Mutter zurück auf die Begrenzungsschraube auf.

Transport



Vor jedem Transport ist der Netzstecker zu ziehen.

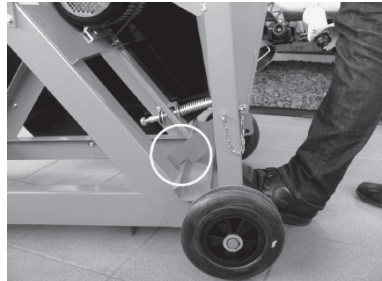

Vor jedem Transport:

1. Wippe zu dem Sägeblatt drücken.
 2. Den Sicherungshaken so drehen, bis er einrastet.
- Transport:** Halten Sie den Griff (14), Achse mit einem Fuß belasten und die Brennholzsäge zu sich kippen. In dieser Stellung können Sie die Säge einfach transportieren.
- Abstellen:** Achse mit einem Fuß belasten und Säge vorsichtig abstellen.

Lagerung



Netzstecker ziehen.

- Ein nicht genutztes Gerät auf einem trockenen und verschlossenen Ort außerhalb der Reichweite von Kindern verwahren.
- Vor einer längeren Lagerung auf folgende Punkte zur Verlängerung der Lebensdauer der Säge und Absicherung ihrer einfachen Bedienung achten:
 - Säge gründlich reinigen
 - alle beweglichen Teile mit einem umweltfreundlichen Öl bestreichen



Fett nie verwenden!

Garantie

Beachten Sie die beigefügte Garantieerklärung.

Technische Daten

Modell	LCS700/400V
Motorleistung P1	4,0 kW
Netzspannung	400 V ~
Netzfrequenz	50 Hz
Sägeblatt Ø	700 mm
Sägeblatt-Aufnahme Ø	30 mm
Sägeblatt - Dicke	3,2 mm
Holz Ø min./max.	30-240 mm
Gewicht	106 kg

Ersatzteile

Verwenden Sie nur originale Ersatzteile. Verwendung von anderen Teilen kann gesundheitliche oder Sachschäden hervorrufen.

Eventuelle Störungen



Vor jeder Behebung einer Störung

- **Gerät ausschalten**
- **Stillstand des Sägeblatts abwarten**
- **Netzstecker ziehen**



Nach jeder Beseitigung einer Störung alle Sicherheitsvorrichtungen wieder in Betrieb nehmen und deren Funktion prüfen.

Störung	Eventuelle Ursache	Behebung
Gerät läuft nach dem Einschalten nicht an	Stromausfall	Kontrolle der Sicherungen
	Defekt des Verlängerungskabels	Kontrolle des Kabels, defekte Kabel nicht mehr verwenden
	Defekt am Motor oder Schalter	Lassen Sie den Motor oder Schalter von einem autorisierten Elektriker prüfen/reparieren, bzw. lassen Sie sie gegen originale Ersatzteile austauschen
Wippe ohne Funktion	Der Sicherheitshaken ist nicht gelöst	Sicherheitshaken (3) lösen
Gerät bleibt im Verlauf des Schneidvorgangs stehen	Sägeblatt ist stumpf	Sägeblatt gegen ein neues tauschen oder schärfen lassen
	Druck zu hoch	Motor abkühlen lassen und mit einem niedrigeren Druck arbeiten
Werkstück wird beim Schieben nach vorne oder nach hinten verklemmt	Sägeblatt ist stumpf	Werkstück halten und Motor anschließend sofort ausschalten.
		Sägeblatt anschließend austauschen.
Brandstellen im Schnittbereich	Sägeblatt ist stumpf	Sägeblatt gegen ein neues tauschen oder schärfen lassen
Säge vibriert	Sägeblatt verformt	Sägeblatt gegen ein neues tauschen
	Sägeblatt ist nicht richtig montiert	Sägeblatt richtig montieren
Rückmechanismus der Wippe funktioniert nicht	Rückfeder defekt oder abgenutzt	Rückfeder tauschen
Bremswirkung zu niedrig (Bremszeit > 10 s)	Bremse defekt	Lassen Sie den Schalter von einem autorisierten Elektriker prüfen/reparieren, bzw. lassen Sie ihn gegen ein originales Ersatzteil austauschen
	Bremsscheibe abgenutzt	
	Sonstige Ursachen	

Beschreibung des Gerätes/Ersatzteile

Pos.	Bezeichnung
1	Rad
2	Wippe
3	Sicherungshaken
4	Nuss
5	Sägeblatt - Hartmetall - Ø 700 mm
6	Schraube
7	Scheibe
8	Vorderer Flansch des Sägeblatts
9	Scheibe
10	Mitnahmebolzen
11	Rückfeder
12	Sperrblech
13	Arretierungsbolzen

Pos.	Bezeichnung
14	Griff
15	Hinterer Flansch des Sägeblatts
16	Motor (3 Phasen)
17	Hauptschalter
19	Schutzhaube
20	Passfeder
21	Lüftungsdeckel
22	Lüftungsflügel

Abb. siehe - Seite 10

EU-KONFORMITÄTSERKLÄRUNG

entsprechend mit der EG Richtlinie: **2006/42/EG**

Hier und hiermit, wir

Mountfield a.s.
Mirošovická 697
251 64 Mnichovice

erklären in Alleinverantwortung , dass Produkt

Kreissäge für Brennholz
PATRIOT SAW LCS700
Model: LCS700/400V

S/N: 00001 - 99999

erfüllt die Sicherheits- und Gesundheitsanforderungen oben angeführte EG-Richtlinie, sowie die Anforderungen der folgenden Richtlinien:

2014/30/EU, 2011/65/EU.

Bei der Anwendung der Sicherheits- und Gesundheitsrichtlinien wurden folgende Normen angewandt:

EN 1870-6:2017

AfPS GS 2014:01 PAK

EN 55014-1:2006/A2:2011; EN 55014-2:1997/A2:2008

EN 61000-3-2:2014; EN 61000-3-3:2013

Technische Dokumentation:

Mountfield a.s., Technical Abt., Všechnomy 56, CZ-251 63 Strančice

Mnichovice, 19. 11. 2018

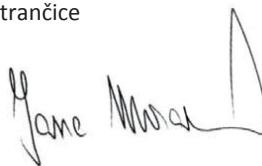

Jana Moravová
Generaldirektorin
Mountfield a.s.

Mountfield a.s.

Mirošovická 697
251 64 Mnichovice
Czech Republic