

Rotační obraceč a shrnovač pícnin

5309

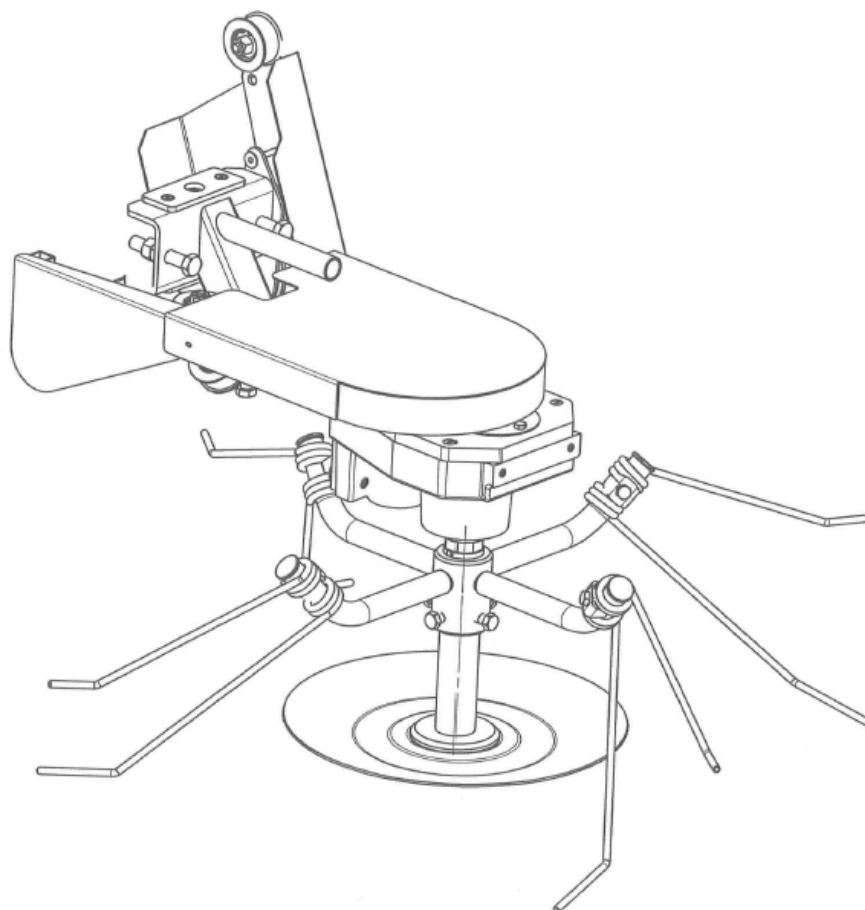

P ů v o d n í n á v o d k p o u ž í v á n í
P r e k l a d p ô v o d n é h o n á v o d u n a p o u ž í v a n i e

MOTORJIKOV
STROJÍRENSKÁ

06/ 2014

Záruční list
Záručný list

(CZ)

(SK)

Vyplní výrobce
Vyplní výrobca

Název výrobku: Rotační obraceč a shrnovač pícnin
Názov výrobku: Rotační obraceč a shrnovač pícnin

Typ _____ Číslo výrobku _____
Typ _____ Číslo výrobku _____

Výrobní číslo stroje _____ Výrobní číslo motoru _____
Výrobné číslo stroja _____ Výrobné číslo motora _____

Záruční doba: 24 měsíců Výstupní kontrola:
Záručná lehota: 24 mesiacov Výstupná kontrola:

Výše uvedený výrobek byl bez závad předán kupujícímu včetně příslušné obchodně technické dokumentace a příslušenství. Kupující byl řádně poučen o zásadách správné obsluhy a technické údržby výrobku, případně jeho částí.

Vyššie uvedený výrobok bol bez chýb odevzdaný kupujúcemu vrátane príslušnej obchodno technickej dokumentácie a príslušenstva. Kupujúci bol riadne poučený o zásadách správnej obsluhy a technickej údržby výrobku, prípadne jeho častí.

| | |
|--------------------|--------------------|
| Vyplní prodávající | Vyplní predávajúci |
|--------------------|--------------------|

Jméno kupujícího:
Meno kupujúceho: _____

Adresa kupujícího:
Adresa kupujúceho: _____

Místo prodeje: _____ Datum prodeje: _____
Miesto predaja: _____ Dátum predaja: _____

Podpis kupujícího: _____ Razítko a podpis prodávajícího: _____
Podpis kupujúceho: _____ Pečiatka a podpis predávajúceho: _____

Vážený zákazník

stáváte se majitelem jednoho z výrobků firmy MOTOR JIKOV Strojírenská a.s. Děkujeme za důvěru, kterou vkládáte do našich výrobků a přejeme vám, abyste byl s tímto výrobkem maximálně spokojen. Trvalá pracovní pohotovost a spolehlivost obrabeče závisí na správné obsluze, pečlivé údržbě a ošetřování. Uživatel je proto povinen seznámit se s tímto návodem k používání a dbát jeho pokynů.

Je přímo zodpovědný za úrazy druhých osob nebo za škody na jejich majetku. Výrobce nenes odpovědnost za škody způsobené neoprávněným použitím, nesprávnou obsluhou a škody způsobené jakoukoliv úpravou bez souhlasu výrobce.

Výrobce si vyhrazuje právo na technické změny a inovace oproti informacím v tomto návodu k používání, které nemají vliv na funkci a bezpečnost stroje, bez předchozího upozornění a bez vystavení se jakýmkoliv závazkům.

Ke zvýšení přehlednosti návodu používáme tyto symboly:

Pozorně si pročtěte



Varování, zvláště důležité



Montážní a seřizovací práce

**I. TECHNICKÝ POPIS.**

Obrabeč a shrnovač 5309 je určen pro připojení ke kultivátorům řady MS.

Tento adaptér slouží k obracení a shrnování posečené trávy, která zůstává po sečení ležet nerozdrcená v řádcích nebo je rozhozená na posekané ploše.

Adaptér má jednoduchou konstrukci, nenáročnou montáž a v terénu je velmi dobrým pomocníkem při sušení posečené trávy a při shrnování trávy a sena.

Velmi dobrá ovladatelnost a manévrovatelnost je dána vyvážeností stroje. Řemenovým převodem a převodem párem ozubených kol mezi motorem a rotorem je vytvořena ideální obvodová rychlost pro obracení a shrnování.

Vlastní obracení a shrnování pícnin vlevo od stroje zajišťují čtyři pružinové vidlice, namontované na držáku otočného rotoru.

Sada ovládání SO 125 (120) umožňuje ovládat pohon stroje dle potřeby uživatele a umožňuje bezpečný přejezd na místo obracení. Díky ovládací kladce jednoduše reguluje pohon stroje a zabrzdí pohon po vypnutí ovládací páky.

Obrabeč a shrnovač pícnin je spolehlivým doplňkem Vašeho kultivátoru, u kterého podstatným způsobem zvyšuje užitek hodnotu.

Adaptér je možné připojit k níže uvedeným modelům kultivátorů řady MS :

| Označení kultivátoru: | Osazený motor: | Doplnění kultivátoru nebo nutné úpravy: |
|-----------------------|---------------------------------------|--|
| MS 16 IN | B & S 5,5HP OHV | Kultivátor musí být vybaven ovládací sadou SO 125 nebo SO 120. |
| MS 16 | B & S Standart 5 HP | Kultivátor musí být vybaven ovládací sadou SO 125 nebo SO 120. |
| MS 07 IN, VA | B & S Intek Vanguard 6,5 HP OHV | Kultivátor musí být vybaven ovládací sadou SO 125 nebo SO 120. |
| MS 07 | B & S Industrial Plus 5HP | Kultivátor musí být vybaven: a) ovládací sadou SO 125 nebo SO 120 b) novým předním sníženým nosičem náradí |
| MS 06 | B & S Industrial Plus 5 HP | Kultivátor musí být vybaven: a) ovládací sadou SO 125 nebo SO 120 b) novým předním sníženým nosičem náradí c) novým držákem lanovodů s kratšími lanovody pojezdu vpřed a vzad (KU 0700009) d) novou řemenicí Ø112mm s vybráním a bočním otvorem pro kolík (KU 0698138) |



Před prvním použitím stroje si pozorně přečtěte celý návod k použití a naučte se s novým strojem pracovat.

Tento návod uskladněte spolu s návodem pro obsluhu kultivátoru řady MS tak, aby bylo možno do něj v případě potřeby kdykoliv nahlédnout.

Stroje na obracení trávy jsou vyráběny tak, aby byly co nejbezpečnější. Jako obsluha nesete však plnou zodpovědnost za jejich správné a bezpečné používání. Zodpovídáte také za zaškolení osob, kterým dovolíte se strojem manipulovat. Děti a mladiství nesmí tento stroj obsluhovat! Při práci vylučte přítomnost dětí.

Každé jiné použití, které překračují zde uvedené pokyny, je hodnoceno jako překročení určení působnosti stroje a za takto způsobené škody všeho druhu nepřebírá výrobce odpovědnost. Veškerá rizika v těchto případech nese uživatel.

II. HLAVNÍ TECHNICKÉ PARAMETRY ROTAČNÍHO OBRACEČE.

| | |
|------------------------------|-----------------------------------|
| Označení | Rotační obraceč a shrnovač pícnin |
| Pracovní záběr | 850 mm |
| Hmotnost | 23 kg |
| Maximální pojezdová rychlost | 3,5 km/h |
| Svahová dostupnost | dle pohonné jednotky |
| Doporučený výkon pohon.jedn. | min.3,7 kW (5HP) |



III. BEZPEČNOSTNÍ POKYNY

Pro zajištění bezpečnosti při použití stroje a pro správné pochopení funkce stroje je nezbytně nutné, abyste Vy a další uživatelé pečlivě přečetli a porozuměli obsahu tohoto návodu před prvním použitím stroje. Zvláštní pozornost věnujte odstavcům : **POZOR!; NEBEZPEČÍ !; UPOZORNĚNÍ !**.

V případě nebezpečí je nutné stroj vypnout uvolněním ovládacích pák a stažením plynu do polohy STOP

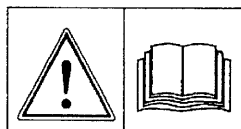

Před uvedením do provozu si přečtěte návod k používání!

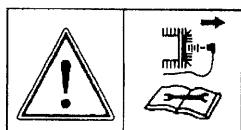

Při opravách na sekacím ústrojí sejměte vysokonapěťový kabel ze svíčky!



Pozor, nebezpečí popálení!

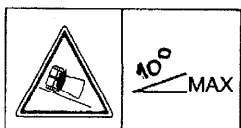

Max. svahová dostupnost

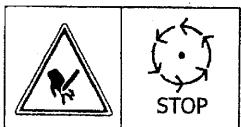

Pozor, rotační části dobíhají!

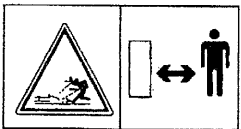

Udržujte bezpečný odstup od stroje, nebezpečí poranění letícím předmětem!

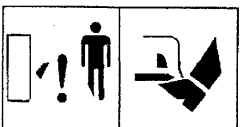

Pozor, rotující řezný nástroj!



IV. PŘÍPRAVA K PROVOZU

1. Před prvním použitím stroje pozorně přečtěte celý návod k použití a seznamte se s umístěním a funkcí ovladačů. Je důležité vědět, jak stroj zastavit za každé situace.
2. Před použitím stroje prohlédněte plochu s posečenou trávou a odstraňte všechny předměty jako např. kameny, dráty apod, které mohou stroj poškodit.
3. Před nastartováním zkontrolujte stroj a přesvědčte se, že je v bezvadném technickém stavu. Stroj nepoužívejte, pokud některá část schází, je uvolněna či poškozena. Pravidelně kontrolujte dotažení všech šroubů.
4. Vhodně se oblékejte. Vždy používejte uzavřenou pevnou obuv s kvalitní podrážkou. Používejte ochranný oblek s dlouhými nohavicemi. Doporučujeme použití rukavic a chráničů sluchu. Nenoste volný oděv nebo přívěsky, které mohou být zachyceny rotujícími částmi stroje.
5. Při zapnutí motoru neprovádějte žádná nastavení nebo úpravy.
6. Před započetím práce je nutné, aby se motor kultivátoru prohřál a stroj se přizpůsobil okolní teplotě.



V. PROVOZ STROJE.

1. Nepřibližujte ruce ani nohy do blízkosti rotujících částí stroje.
 2. Mimořádnou opatrnost věnujte přejíždění pěšin, štěrkových ploch apod. a při práci na nich buďte stále ve střehu.
- POZOR ! Při delších přesunech stroje z místa na místo, je nutné vypnout pohon stroje. Jedná-li se o delší přesun (nad 5min), je nutné sejmout řemen pohonu stroje, aby se zamezilo jeho nadměrnému zahřívání.**
3. Po nárazu na cizí předmět vypněte stroj, motor, odpojte kabel od zapalovací svíčky a pečlivě zkontrolujte, zda nedošlo k poškození stroje. Veškeré opravy proveďte před dalším nastartováním motoru.
 4. Jestliže se objeví nezvyklé vibrace stroje, ihned jej vypněte a zjistěte příčinu vibrací. Tyto vibrace obvykle upozorňují na nějakou poruchu.
 5. Kdykoli opouštíte místo obsluhy, vypněte motor.
 6. Stroj neprovozujte v uzavřených, nevětraných prostorách.
 7. Dbejte zvýšené opatrnosti při změně směru jízdy na svahu. Neobracejte travu na příkrých svazích.
 8. Nikdy neprovozujte stroj bez ochranných krytů a zábran, ani tyto části neupravujte. Pokud se poškodí, nechte je opravit nebo vyměnit.
 9. Nepřetěžujte kapacitu stroje při práci příliš velkou rychlostí jízdy.
 10. Pracujte vždy v bezpečné pozici. Při práci držte pevně stroj oběma rukama za rukojeti. Se strojem nepracujte, jste-li unaveni, nebo pod vlivem látek snižujících koncentraci. Při práci buďte ostražití, dávejte pozor na možné prohlubně a jiná nebezpečná místa.
 11. Nikdy nepracujte se strojem v blízkosti skleněných ploch, automobilů, apod. Dbejte na to, aby se v blízkosti stroje nenacházely jiné osoby nebo zvířata.
 12. Zvláště opatrní buďte při práci v blízkosti veřejných komunikací. Mějte na zřeteli, že můžete ohrozit bezpečnost provozu.
 13. Na kluzkém povrchu se vyvarujte rychlé jízdy. Při couvání buďte obzvláště opatrní.
 14. Nikdy neobracejte směr proudu posečené trávy směrem k osobám, zvířatům, zaskleným plochám, otevřeným oknům, apod.. Nedovolte nikomu stát ve směru pohybu stroje.
 15. Při přemístování stroje nebo pokud je stroj mimo provoz, vypněte pohon stroje.
 16. Se strojem pracujte pouze ve dne nebo za velmi dobrého umělého osvětlení.
 17. Na stroj se nesmí montovat jiné součástky, nebo součásti stroje upevňovat jiným způsobem, než je popsáno v návodu.
 18. Stroj nepoužívejte k obracení trávy na střeších.
 19. Neprovozujte stroj s poškozenými či chybějícími součástmi.



VI. SEŘIZOVÁNÍ A ÚDRŽBA STROJE.

1. Pravidelně kontrolujte stroj a přesvědčte se, že je v bezvadném technickém stavu. Stroj nepoužívejte, pokud některá část schází, je uvolněna nebo poškozena. Pravidelně kontrolujte dotažení všech šroubových spojů.
2. Před seřizováním, čištěním, opravou nebo kontrolou stroje vypněte motor, vyčkejte až se zastaví všechny rotující části a vždy **sejměte kabelovou koncovku zapalovací svíčky**.
3. Při přípravě na uskladnění postupujte podle příslušných instrukcí v návodu k použití.



SESTAVENÍ ROTAČNÍHO OBRACEČE A PŘÍPRAVA K JEHO NASAZENÍ NA KULTIVÁTOR.

Rotační obraceč se skládá z těchto částí:

| | | |
|---|-------------|-----|
| 1. Rotor obraceče | barva žlutá | 1ks |
| 2. Uchycení a pohon obracecího rotoru | barva černá | 1ks |
| 3. Řemenice Ø 80mm | | 1ks |
| 4. Klínové řemeny A 780Lw 13x750LiBPU | | 1ks |
| A 930Lw 13x900Li BPU | | 1ks |
| 5. sada ovládání SO120;SO125 (dodává se samostatně) | | 1ks |

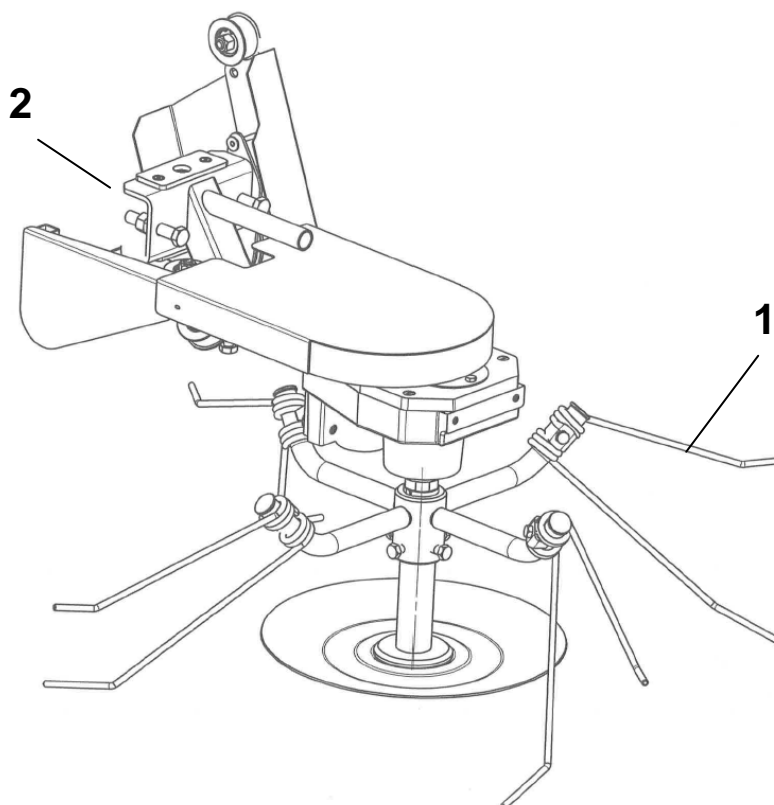





NASAZENÍ ROTAČNÍHO OBRACEČE NA KULTIVÁTOR -N



1. Umístěte kultivátor k obraceči tak, aby se kultivátor nezvrátil směrem k řídítkům.
2. Uchopte obraceč za držák, zasuňte jej do předního nosiče kultivátoru a zajistěte pojistným kolíkem.
3. Seřízením šroubů pod označením Nx docílíte toho, aby podélná osa adaptéru obraceče byla v ose kultivátoru.

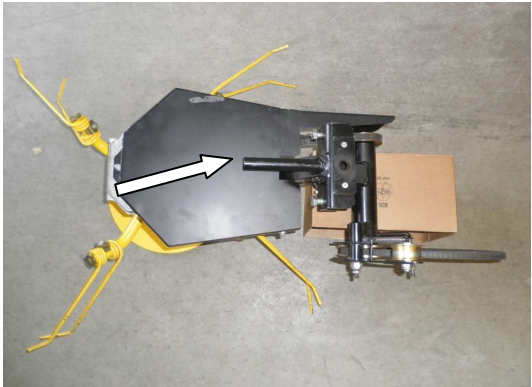

UPOZORNĚNÍ : Překontrolujte umístění napínací kladky na napínací páce pohonu obraceče. Pro kultivátory typu MS 07 je určen horní otvor, pro kultivátory typu MS 16 spodní otvor.

4. Nasadte řemenici na kultivátor.
5. Nasadte pohonný řemen obraceče.
6. Nasadte pružinu ovládací sady SO 125 (120).

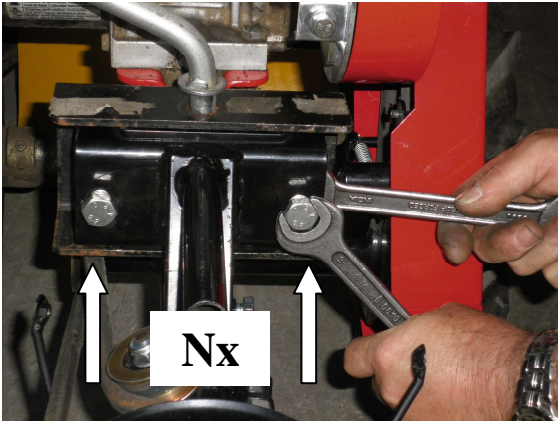
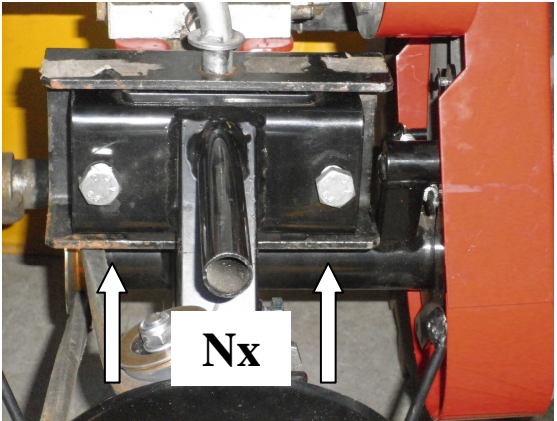
| N1. | N2. |
|--|--|
|  |  |
| <p>Umístěte kultivátor k obraceči tak, aby se nezvrátil směrem k řídítkům.</p> | <p>Uchopte obraceč za držák, zasuňte jej do předního nosiče kultivátoru a zajistěte pojistným kolíkem.</p> |

| UPOZORNĚNÍ | |
|---|--|
|  |  |
| <p>Pro kultivátory řady MS 07 je určen horní otvor v napínací páce.</p> | <p>Pro kultivátory řady MS 16 je určen spodní otvor v napínací páce.</p> |

| | |
|--|---|
| <p style="text-align: center;">N3.</p> | <p style="text-align: center;">N4.</p> |
|  |  |
| <p>Seřízením šroubů Nx docílíte toho, aby osa obrabeče byla v ose kultivátoru.</p> | <p>Seřízením šroubů Nx docílíte toho, aby osa obrabeče byla v ose kultivátoru</p> |
| <p style="text-align: center;">N5.</p> | <p style="text-align: center;">N6.</p> |
|  |  |
| <p style="text-align: center;">Nasaďte řemenici.</p> | <p style="text-align: center;">Pečlivě dotáhněte šroub.</p> |

| N7. | N8. |
|---|--|
|  |  |
| <p>Nasaďte pohonný řemen obraceče. Pro kultivátor MS 16 použijeme klínový řemen A780LwBPU, pro kultivátor MS07 použijeme klínový řemen A930 Lw BPU.</p> | <p>Nasaďte pružinu ovládací sady SO 125(120).</p> |



DEMONTÁŽ ROTAČNÍHO OBRACEČE Z KULTIVÁTORU - D.

1. Odpojte pružinu z ovládání a sejměte z řemenice.
2. Povolte šrouby Nx.
3. Kultivátor zajistěte proti překlopení směrem k řídítkům.
4. Uchopte obraceč, vytáhněte pojistný kolík a vyjměte adaptér z kultivátoru.



NASTAVENÍ NAPNUTÍ POHONNÉHO ŘEMENU - S.

1. Odmontujte ochranný kryt řemenu obraceče.
2. Povolte šrouby S1 a S2 a nastavte optimální napnutí pohonného řemenu šroubem S3.
3. Šroub S3 zajistěte kontramaticí a dotáhněte šrouby S1 a S2.
4. Nasaďte ochranný kryt řemenu obraceče.

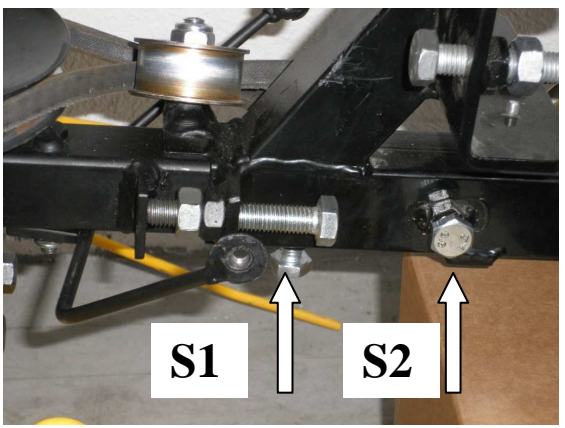
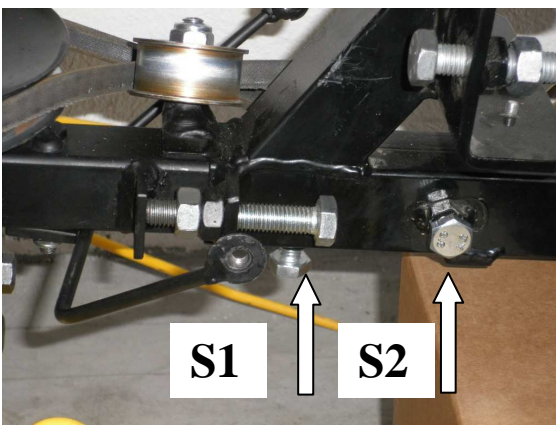
| S1. | S2. |
|---|--|
|  |  |
| <p>Odmontujte ochranný kryt, čímž se dostanete ke šroubům S1; S2.</p> | <p>Povolte šrouby S1; S2.</p> |

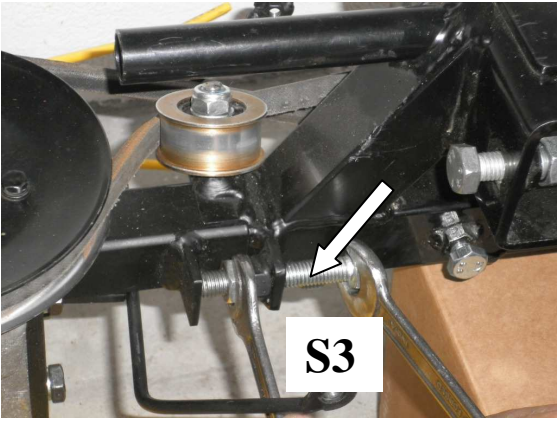
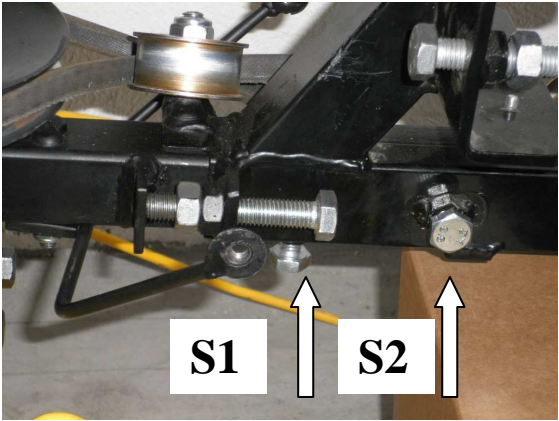
| S3. | S4. |
|---|--|
|  |  |
| <p>Šroubem S3 nastavte optimální napnutí pohonného řemenu a zajistěte kontramaticí.</p> | <p>Po napnutí řemenu dotáhněte šrouby S1 a S2.</p> |



VII.PROVOZ STROJE.

Kromě pokynů, uvedených v kapitole **BEZPEČNOSTNÍ POKYNY** je při práci s obracečem nutno dbát dále následujících pokynů :

POZOR !

Při delších přesunech stroje na plochu, určenou k obracení, je nutné vypnout pohon obraceče. Jedná-li se o delší přesun(nad 5min), je nutné sejmut i řemen pohonu obraceče, aby se zamezilo jeho nadměrnému zahřívání.

Před použitím kultivátoru s namontovaným obracečem je nutné provést tyto úkony:

- 1.Zkontrolujte technický stav adaptéru s kultivátorem, dotažení šroubů a napnutí klínových řemenů.
Napnutí řemenů se může v průběhu použití stroje zmenšovat a občas je nutné jejich napnutí !
- 2.Před nastartováním motoru se přesvědčte, zda se část obraceče s vidlicemi může volně otáčet.
- 3.Nastartujte motor a nechte jej před použitím stroje chvíli prohrát. Při startu stroje nesmí docházet k rozbíhání rotoru obraceče.



VIII.POUŽITÍ STROJE.

Upozornění ! Stroj může při pracovní činnosti vymrštít předměty a způsobit vážné zranění.

Proto se strojem manévrujte vždy tak, aby vyhazovaná hmota nemohla nikoho zasáhnout.

Během provozu je třeba sledovat klínový řemen, zda při zátěži neprokluzuje. Pokud ano, řemen napněte. Nepoužívejte stroj na jinou práci, než na kterou je určen. Používejte jej pouze způsobem, který je popsán v tomto návodu.

Ucpání - namotání trávy:

Pokud se stroj ucpe nebo se namotá tráva na rotační část stroje, uvolněte ovládací páky stroje, vypněte motor a počkejte, až se zastaví všechny rotující části. Očistěte rotační část od trávy a pokračujte v práci.



IX. ÚDRŽBA STROJE A SKLADOVÁNÍ.

Údržba.

Při opravách a montáži používejte ochranné pomůcky (rukavice, apod.) Větší opravu a opravy spojky svěřte autorizovanému servisu. Stroj udržujte v bezvadném technickém stavu a čistotě.

Pravidelně kontrolujte dotažení všech šroubových spojů. Po demontáži celý stroj pečlivě vyčistěte a opět zkontrolujte, zda nedošlo k poškození či uvolnění některých částí. Tyto vyměňte nebo nechte opravit.

Odřené plochy zatřete vhodnou barvou a celý stroj nakonzervujte, aby nedocházelo ke vzniku koroze.

Při údržbě a opravách používejte pouze originální náhradní díly, dodávané autorizovanými prodejci.

Použití jiných než originálních dílů může způsobit poškození stroje nebo vážné zranění a zánik nároku na záruční opravu. Dále se také řiďte návodem na používání kultivátoru.

Skladování stroje.

Před dlouhodobým skladováním omyjte stroj šetrným čistícím prostředkem a vodou, odstraňte nečistoty z celého stroje. Stroj osušte.

Stroj nečistěte tekoucí nebo tlakovou vodou !

Zkontrolujte stav a opotřebení vidlic obraceče a klínových řemenů.

Zkontrolujte a dotáhněte všechny šrouby, matice a svorníky. Opravte a vyměňte všechny díly, které jsou poškozeny nebo opotřebený.

Všechny škrábance a odřeniny natřete vhodnou barvou.

Namažte nebo naolejujte otočná uložení stroje. Ostatní kovové plochy ošetřete antikoročním přípravkem.

Uskladněte stroj v čisté, suché garáži nebo skladových prostorách. Zakryjte jej prodyšnou pokrývkou, aby byl ochráněn a udržel se v čistotě.

POZOR ! Nikdy nezakrývejte teplý stroj!



X.ZÁRUČNÍ PODMÍNKY..

1. Předmět záruky

Záruka se vztahuje na výrobky a zboží, které dodává MOTOR JIKOV Strojírenská.a.s..

2. Záruční doba

Základní poskytovaná záruční doba činí **24 měsíců** od data prodeje kupujícímu, pokud není v záručním listě uvedeno jinak.

Stroj je určen pro hobby použití a není určen pro obchodní (profesionální) využití.

Vytkl-li kupující prodávajícímu vadu oprávněně, neběží lhůta pro uplatnění práv z vadného plnění ani záruční doba po dobu, po kterou kupující nemůže výrobek užívat. Uplatní-li kupující právo z vadného plnění, potvrdí mu prodávající v písemné formě, kdy právo uplatnil, jakož i provedení opravy a dobu jejího trvání.

3. Rozsah odpovědnosti výrobce.

Výrobce odpovídá za to, že výrobek bude po celou záruční dobu způsobilý k použití pro obvyklý účel s ohledem na dotyčný druh výrobku a uváděné parametry. Výrobce neodpovídá za vady výrobku, způsobené běžným opotřebením nebo použitím výrobku k jiným účelům než ke kterým byl určen.

4. Zánik záruky.

Záruční servis se nevztahuje na:

1. vady způsobené během přepravy uživatelem.
2. vady způsobené nesprávnou montáží nebo manipulací
3. vady způsobené montáží na jinou pohonnou jednotku, než která je uvedena v návodu k použití.
4. vady způsobené skladováním v nevhodném prostředí.
5. vady způsobené nesprávným provozem, přetížením stroje a neodbornou obsluhou.
6. vady způsobené zásahem neoprávněné osoby či organizace.
7. vady vzniklé neodvratnou událostí.
8. vady vzniklé zanedbáním údržby nebo neoprávněným prováděním údržby.
9. záruka rovněž zaniká porušením typového štítku s výrobním číslem, umístěném na stroji.

5. Uplatnění reklamace

Reklamaci uplatňuje kupující u prodávajícího. Při reklamaci je kupující povinen předložit řádně vyplněný záruční list. Záruční opravy provádí prodávající nebo jím pověřené opravny. Kupující je povinen se obrátit vždy na nejbližší záruční opravnu prodávajícího.

6. Výjimky ze záruky

Záruka se nevztahuje na opotřebením způsobené obvyklým užíváním výrobku a opotřebením dílů, vzniklé běžným užíváním věci, které se zpravidla vyměňují během předepsané údržby. Jedná se zejména o pružiny, klínové řemeny, ložiska, těsnící gumy, plechy, apod.

7. Právo

Ostatní vztahy mezi kupujícím a prodávajícím se řídí příslušnými ustanoveními Občanského zákoníku č.89/2012 Sb., ve znění pozdějších změn.

ÚVOD

Vážení zákazník,



Stávate sa majiteľom jedného z výrobkov firmy MOTOR JIKOV Strojárska a.s. Ďakujeme za dôveru ktorú vkladáte do našich výrobkov a prajeme vám, aby ste bol s týmto výrobkom maximálne spokojný. Trvalá pracovná pohotovosť a spoľahlivosť obrabeča závisí na správnej obsluhu, starostlivé údržbe a ošetrovaní. Užívateľ je preto povinný oboznámiť sa s týmto návodom na používanie a dbať na pokyny pre obsluhu obrabeča. Je priamo zodpovedný za úrazy druhých osôb alebo za škody na ich majetku. Výrobca nenesie zodpovednosť za škody spôsobené neoprávneným použitím, nesprávnou obsluhou a škody spôsobené akoukoľvek úpravou bez súhlasu výrobcu. Výrobca si vyhradzuje právo na technické zmeny a inovácie oproti informáciám v tomto návode na používanie, ktoré nemajú vplyv na funkciu a bezpečnosť stroja, bez predchádzajúceho upozornenia a bez vystavenia sa akýmkoľvek záväzkom.

K zvýšeniu prehľadnosti návode používame tieto symboly:



Pozorne si prečítajte výstrahy



Varování, zvlášť důležité



Montážné a nastavovacie práce



I. TECHNICKÝ OPIS.

Obrabeč a zhrňovač 5309 je určený na pripojenie s nižšie uvedenými kultivátory rady MS.

Tento adaptér slúži na obracanie a zhrňovanie pokosenej trávy, ktorá zostáva ležať v riadkoch alebo je rozhodená po posekanej ploche. Adaptér má jednoduchú konštrukciu, nenáročnú montáž a v teréne je veľmi dobrým pomocníkom pri sušení pokosenej trávy a pri zhrňovaní trávy a sena.

Veľmi dobrá ovládateľnosť a manévrovateľnosť je daná vyváženosťou stroja. Remeňovým prevodom a prevodom párom ozubených kolies medzi motorom a rotorom je vytvorená ideálna obvodová rýchlosť pre obracanie a zhrňovanie..

Vlastné obracanie a zhrňovanie krmovín vľavo od stroja zabezpečujú štyri pružinové vidlice, namontované na držiaku otočného rotora.

Sada ovládania SO 125 (120) umožňuje ovládať pohon stroja podľa potreby užívateľa a umožňuje bezpečný prejazd na pracovné miesto. Vďaka ovládacej kladke jednoducho reguluje pohon stroja a zabrzdí pohon po vypnutí ovládacej páky.

Obrabeč a zhrňovač je spoľahlivým doplnkom Vášho kultivátora, u ktorého podstatným spôsobom zvyšuje úžitkovú hodnotu.

Je možné jej pripojiť k uvedeným modelom kultivátorov rady MS :

| Označenie kultivátora: | Osadený motor: | Doplnenie kultivátora alebo nutné úpravy: |
|------------------------|---------------------------------------|--|
| MS 16 IN | B & S 5,5HP OHV | Kultivátor musí byť vybavený ovládacou sadou SO125 alebo SO120. |
| MS 16 | B & S Standart 5 HP | Kultivátor musí byť vybavený ovládacou sadou SO 125 alebo SO 120. |
| MS 07 IN, VA | B & S Intek Vanguard 6,5 HP OHV | Kultivátor musí byť vybavený ovládacou sadou SO 125 alebo SO 120. |
| MS 07 | B & S Industrial Plus 5HP | Kultivátor musí byť vybavený: a) ovládacou sadou SO 125 alebo SO 120 b) novým predným zníženým nosičom náradia |
| MS 06 | B & S Industrial Plus 5 HP | Kultivátor musí byť vybavený: a) ovládacou sadou SO 125 alebo SO 120 b) novým predným zníženým nosičom náradia c) novým držiakom lanovodov s kratšími lanovody pojazdu vpred a vzad (KU0700009) d) novou remenicou Ø112mm s vybraním a bočným otvorom pre kolík (KU 0698138) |



Pred prvým použitím stroja si pozorne prečítajte celý návod na použitie a naučte sa s novým strojom pracovať. Tento návod uskladnite spolu s návodom na obsluhu kultivátora rady MS tak, aby bolo možné do neho v prípade potreby kedykoľvek nahliadnuť. Stroje sú vyrábané tak, aby boli čo najbezpečnejšie.

Ako obsluha nesiete však plnú zodpovednosť za ich správne a bezpečné používanie. Zodpovedáte tiež za zaškolenie osôb, ktorým dovoľíte so strojom manipulovať. Deti a mladiství nesmú tento stroj obsluhovať! Pri práci vylúčte prítomnosť detí.

Každé iné použitie, ktoré prekračujú tu uvedené pokyny, je hodnotené ako prekročenie určení pôsobnosti stroja a za takto spôsobené škody všetkého druhu nepreberá výrobca zodpovednosť. Všetky riziká v týchto prípadoch nesie používateľ.

II. HLAVNÍ TECHNICKÉ PARAMETRE ROTAČNÉHO OBRACAČA

| | |
|------------------------------|---------------------------------|
| Označenie | Obracač a zhrnovač krmovín 5309 |
| Pracovný záber | 850 mm |
| Hmotnosť | 23 kg |
| Maximálna pojazďová rýchlosť | 3,5 km / h |
| Svahová dostupnosť | podľa pohonnej jednotky |
| Odporúčaný výkon | min.3,7 kW (5HP) |



III. BEZPEČNOSTNÉ POKYNY.

Pre zaistenie bezpečnosti pri použití stroja a pro správne pochopenie funkcie stroja je nevyhnutne nutné, aby ste Vy a ďalší užívatelia starostlivo prečítali a porozumeli obsahu tohto návodu pred prvým použitím stroja. Osobitnú pozornosť venujte odsekom: **POZOR!; NEBEZPEČENSTVO!; UPOZORNENIE!**. V prípade nebezpečenstva je nutno stroj vypnúť uvoľnením ovládacích pák a stiahnutím plynu do polohy STOP.

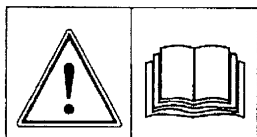

Pred uvedením do prevádzky si prečítajte návod na používanie!

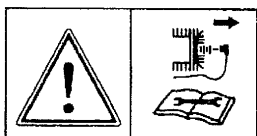

Pri opravách na kosiacom ústrojenstve dajte dole vysokonapäťový kábel zo sviečky!

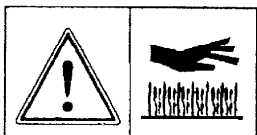

Pozor, nebezpečenstvo popálenia!

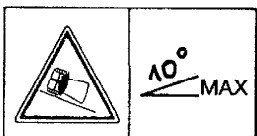

Max. svahová dostupnosť

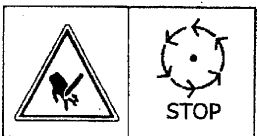

Pozor, rotačné časti dobiehajú!

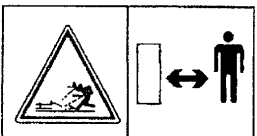

Udržujte bezpečný odstup od stroja, nebezpečenstvo poranenia letiacim predmetom!



Pozor, rotujúci rezný nástroj!



IV. PŘÍPRAVA K PREVÁDZKE.

1. Pred prvým použitím stroja pozorne prečítajte celý návod na použitie a zoznámte sa s umiestnením a funkcií ovladačů. Je dôležité vedieť, ako stroj zastaviť za každej situácie.
2. Pred použitím stroja prezrite pracovnú oblasť a odstráňte všetky predmety ako např. rohože, drôty apod, ktoré môžu poškodiť stroj.
3. Pred naštartovaním skontrolujte stroj a presvedčte sa, že je v bezchybnom technickom stave. Stroj nepoužívajte, ak niektorá časť chýba, je uvoľnená alebo poškodená. Pravidelne kontrolujte dotaženie všetkých skrutiek.
4. Vhodne sa obliekajte. Vždy používajte uzatvorenú pevnú obuv s kvalitnou podrážkou. Odporúčame použitie rukavíc a chráničov sluchu. Nenoste voľný odev alebo prívesky, ktoré môžu byť zachyceny rotujúcimi časťami stroja.
5. Pri zapnutí motora nerobte žiadne nastavenia alebo úpravy.
6. Pred začiatkom kosenia je nutné, aby sa motor kultivátora prehrial a stroj sa prispôbil okolitej teplote.



V. PROVOZ STROJE.

1. Nepřibližujte ruky ani nohy do blízkosti rotujúcich častí stroja.
 2. Mimořádnou opatrnosť venujte prechádzaniu cestičiek, štrkových plôch apod a pri práci na nich buďte stále v strehu.
- POZOR! Pri dlhších presunoch stroja z miesta na miesto je nutné vypnúť pohon stroja. Ak sa sa jedná o dlhší presun (nad 5min), je nutné sňať remeň pohonu stroja, aby sa zamedzilo jeho nadmernému zahrievaniu.**
3. Po náraze na cudzí predmet vypnite motor, odpojte kábel od zapalovacej sviečky a starostlivo skontrolujte, či nedošlo k poškodeniu stroja. Všetky opravy vykonajte pred ďalším naštartovaním motora.
 4. Jestliže sa objavia nezvyčajné vibrácie stroja, ihneď ho vypnite a zistite príčinu vibrácií. Tieto vibrácie zvyčajne upozorňujú na nejakú poruchu.
 5. Kedykoli opúšťate miesto obsluhy, vypnite motor.
 6. Stroj neprevádzkujte v uzavretých, nevetraných priestoroch.
 7. Dbejte zvýšenú opatrnosť pri zmene smeru jazdy na svahu. Nekoste trávu a porast na príkrych svahoch.
 8. Nikdy neprevádzkujte stroj bez ochranných krytov a zábran, ani tieto časti neupravujte. Ak sa poškodí, nechajte ich opraviť alebo vymeniť.
 9. Nepřetěžujte kapacitu stroja obracením trávy príliš veľkou rýchlosťou jazdy.
 10. Pracujte vždy v bezpečnej pozícii. Pri práci držte pevne stroj oboma rukami za rukoväť. So strojom nepracujte, ak ste unavení, alebo pod vplyvom látok znižujúcich koncentráciu. Pri práci buďte ostražití, dávajte pozor na možné priehlbiny a iné nebezpečné miesta.
 11. Nikdy nepracujte so strojom v blízkosti sklenených plôch, automobilov, apod. Dbajte na to, aby sa v blízkosti stroja nenachádzali iné osoby alebo zvieratá.
 12. Zvlášť opatrní buďte pri práci v blízkosti verejných komunikácií. Majte na zreteli, že môžete ohroziť bezpečnosť prevádzky.
 13. Na klzkom povrchu sa vyvarujte rýchlej jazdy. Pri cúvaní buďte obzvlášť opatrní.
 14. Nikdy neobracajte smer prúdu pokosenej trávy smerom k osobám, zvieratám, zaskleneným plochám, otvoreným oknám, apod. Nedovoľte nikomu stáť v smere pohybu stroja.
 15. Pri premiestňovaní stroja alebo ak je stroj mimo prevádzku, vypnite pohon stroja.
 16. So strojom pracujte iba cez deň alebo za veľmi dobrého umelého osvetlenia.
 17. Na stroj sa nesmú montovať iné súčiastky, alebo súčasti stroja upevňovať iným spôsobom, než je popísané v návode.
 18. Stroj nepoužívajte na kosenie trávy na strechách.
 19. Neprovozujte stroj s poškodenými či chýbajúcimi súčastami



VI. ÚDRŽBA A NASTAVOVANIE STROJA.

1. Pravidelne kontrolujte stroj a presvedčte sa, že je v bezchybnom technickom stave. Stroj nepoužívajte, ak niektorá časť chýba, je uvoľnená alebo poškodená. Pravidelne kontrolujte dotiahnutie všetkých skrutkových spojov.
2. Pred nastavovaním, čistením, opravou alebo kontrolou stroja vypnite motor, počkajte až sa zastaví všetky rotujúce časti a vždy zložte káblovú koncovku zapalovacej sviečky.
3. Pri príprave na uskladnenie postupujte podľa príslušných inštrukcií v návode na použitie.



SESTAVENÍ OBRAČEČA A PŘÍPRAVA K NASADENÍU NA KULTIVÁTOR.

Rotačný obracača a zhrňovač sa skladá z týchto častí:

- | | | |
|-----------------------------------|---------------------------------------|-----|
| 1. Rotor obracača | farba žltá | 1ks |
| 2. Uchycení a pohon sekacie časti | farba čierna | 1ks |
| 3. Řemenice pr. 80mm | | 1ks |
| 4. Klínové remene | A 780Lw 13x750LiBPU | 1ks |
| | A 930Lw 13x900Li BPU | 1ks |
| 5. sada ovládania | SO 120; SO 125 (dodáva sa samostatne) | |

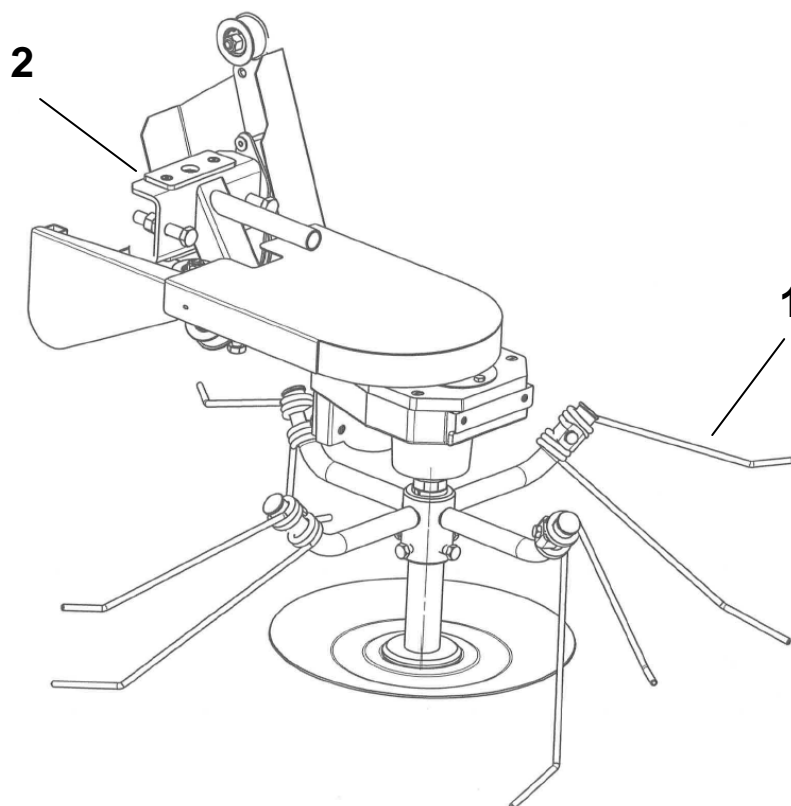



NASADENIE ROTAČNÉHO OBRACEČA NA KULTIVÁTOR – N

1. Umístěte kultivátor k obracači tak, aby sa kultivátor nezvrátil smerom k riadidlám.
2. Uchopte obracač za držiak, zasuňte ju do predného nosiča kultivátora a zaistite poistným kolíkom.
3. Seřízením skrutiek pod označením Nx docielite to, aby pozdĺžna os obracača bola v osi kultivátora.



UPOZORNENIE: Prekontrolujte umiestnenie napínacej kladky na napínacej páke pohonu obracača.



Pre kultivátory typu MS 07 je určený horný otvor, pre kultivátory typu MS 16 spodný otvor.



4. Nasadíte remenicu kultivátora.
5. Nasadíte pohonný remeň obracača.
6. Nasadíte pružinu ovládacej sady SO 125 (120).

| N1. | N2. |
|--|--|
|  |  |
| <p>Umiestnite kultivátor k obracači tak, aby sa nezvrátil smerom k riaditkám.</p> | <p>Uchopte obracač za držiak, zasuňte ho do predného nosiča kultivátora a zaistite poistným kolíkom.</p> |

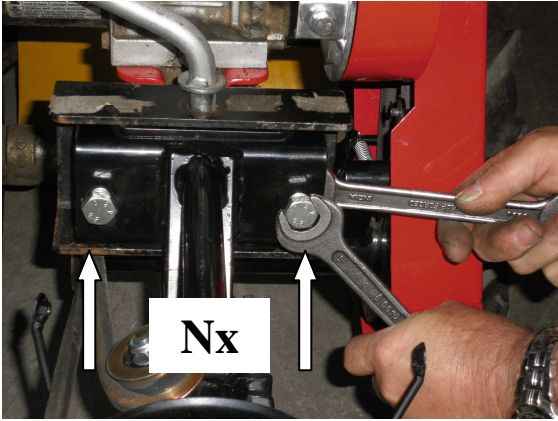
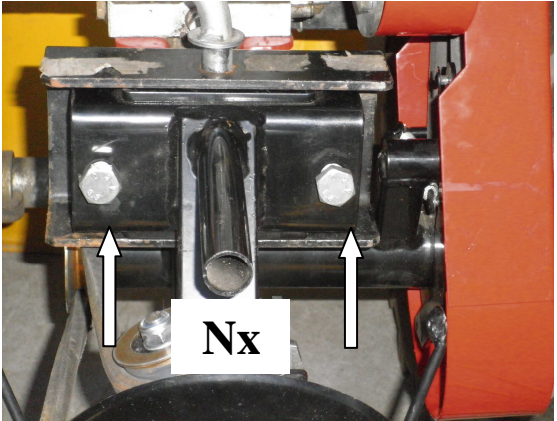
UPOZORNĚNÍ

| | |
|---|--|
|  |  |
| <p>Pre kultivátory rady MS 07 je určený horný otvor v napínacej páke.</p> | <p>Pre kultivátory rady MS 16 je určený spodný otvor v napínacej páke.</p> |

| | |
|--|---|
| N3. | N4. |
|  |  |
| <p>Nastavením skrutiek Nx docielite toho, aby osa obracača bola v osi kultivátora.</p> | <p>Nastavením skrutiek Nx docielite toho, aby osa obracača bola v osi kultivátora</p> |
| N5. | N6. |
|  |  |
| <p>Nasad'te remenicu.</p> | <p>Starostlivo dotiahnite skrutku.</p> |

| N7. | N8. |
|---|--|
|  |  |
| <p>Nasaďte pohonný remeň obracača. Pre kultivátor MS 16 použijeme klinový remeň A780LwBPU, pre kultivátor MS07 klinový remeň použijeme A930 Lw BPU.</p> | <p>Nasaďte pružinu ovládacej sady SO 125 (120)</p> |



DEMONTÁŽ ROTAČNOHO OBRACAČA Z KULTIVATORU - D.

1. Odpojte pružinu z ovládania a zložte z remenice.
2. Povolte skrutky Nx.
3. Kultivátor zafixujte proti preklopení smerom k rídlítkám.
5. Uchopte obracač, vytiahnite poistný kolík a vyberte adaptér z kultivátora..



NASTAVENIE NAPNUTIA POHONNÉHO REMEŇA - S.

1. Odmontujte ochranný kryt remenu obracača.
2. Povolte skrutky S1 a S2 nastavte optimálne napnutie pohonného remeňa skrutkou S3.
3. Skrutku S3 zaistite kontramaticou a dotiahnite skrutky S1 a S2.
4. Nasaďte ochranný kryt remenu obracača.

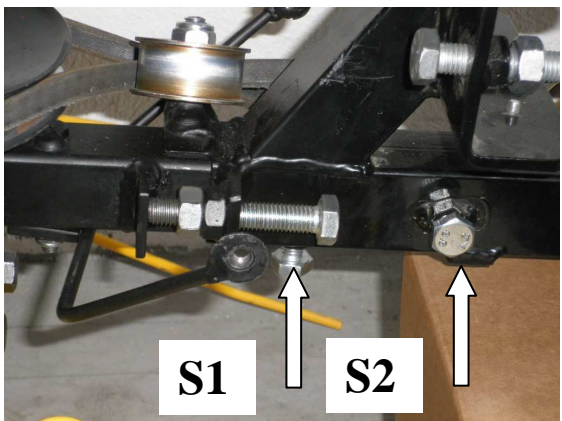
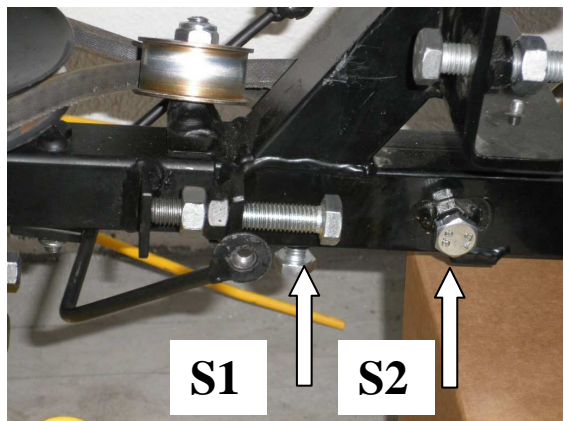
| S1. | S2. |
|---|--|
|  |  |
| <p>Odmontujte ochranný kryt, čím sa dostanete ku skrutkám S1; S2.</p> | <p>Povoľte skrutky S1; S2.</p> |

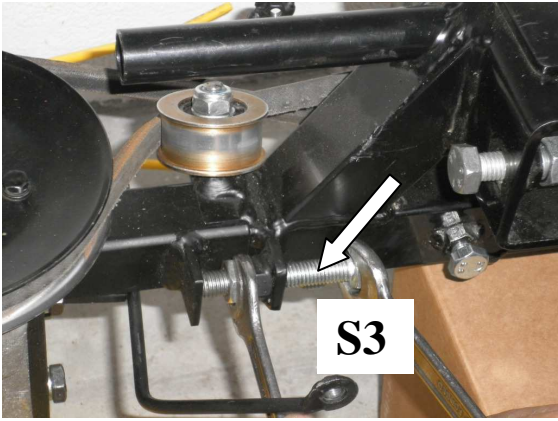
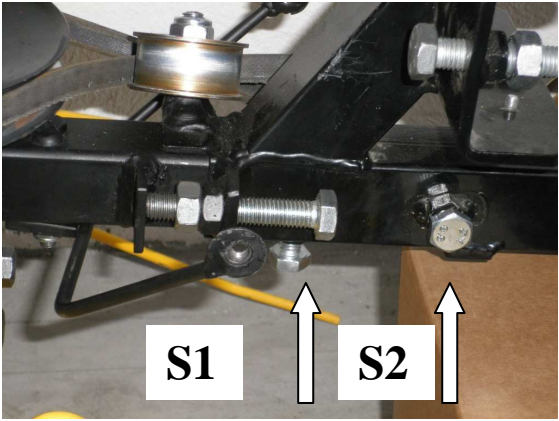
| S3. | S4. |
|---|--|
|  |  |
| <p>Skrutkou S3 nastavte optimálne napnutie pohonného remeňa a zaistite kontramaticou.</p> | <p>Po napnutie remeňa dotiahnite skrutky S1 a S2.</p> |



VII. PREVÁDZKA STROJA.

Okrem pokynov, uvedených v kapitole **BEZPEČNOSTNÉ POKYNY** je pri práci s obracačom nutné dbať ešte nasledujúcich pokynov:

POZOR! Pri dlhších presunoch stroja na plochu, určenú na kosenie, je nutné vypnúť pohon obracača. Ak sa jedná o dlhší presun (nad 5min), je nutné zložiť aj remeň pohonu rotora obracača, aby sa zamedzilo jeho nadmernému zahrievaniu. Pred použitím kultivátora s namontovaným obracačom je nutné vykonať tieto úkony:

- 1.Skontrolujte technický stav obracača s kultivátorom, dotiahnutie skrutiek a napnutie klinových remeňov. Napnutie remeňov sa môže v priebehu použitia stroja znižovať a občas je nutné ich napnutie!
- 2.Pred naštartovaním motora sa presvedčte, či sa žiaci časť s nožmi môže voľne otáčať.
- 3.Nastartujte motor, nechajte ho pred použitím stroja chvíľu prehriať. Pri štarte stroja nesmie dochádzať k rozbiehaniu obracača.



VIII.POUŽITIE STROJA.

Upozornenie! Stroj pri pracovnej činnosti môže vymrštíť predmety na obsluhu a spôsobiť vážne zranenie. Preto so strojom manévrujte vždy tak, aby vyhadzovaná hmota nemohla nikoho zasiahnuť.

Počas prevádzky je potrebné sledovať klinový remeň, či pri záťaži neklže, ak áno, remeň napnite. Nepoužívajte stroj na inú prácu, než na ktorú je určený. Používajte ho iba spôsobom, ktorý je popísaný v tomto návode.

Upchatie - namotání trávy:

Ak sa stroj upchá alebo sa namotá tráva na rotačnú časť stroja, vypnite motor a počkajte, až sa zastaví všetky rotujúce časti. Očistite rotačnú časť od trávy a pokračujte v kosení..



IX. ÚDRŽBA STROJA A SKLADOVANIE.

Údržba.

Pri opravách a montáži používajte ochranné pomôcky (rukavice, apod). Väčšiu opravu zverte autorizovanému servisu.

Stroj udržiajte v bezchybnom technickom stave a čistote. Pravidelne kontrolujte dotiahnutie všetkých skrutkových spojov. Po demontáži celý stroj starostlivo vyčistite a opäť skontrolujte, či nedošlo k poškodeniu, alebo uvoľneniu niektorých častí. Tieto vymeňte alebo nechajte opraviť. Odreté plochy zatrite vhodnou farbou a celý stroj nakonzervujte, aby nedochádzalo k vzniku korózie. Pri údržbe a opravách používajte iba originálne náhradné diely, dodávané autorizovanými predajcami. Použitie iných než originálnych dielov môže spôsobiť poškodenie stroja alebo vážne zranenie a zánik nároku na záručnú opravu. Ďalej sa riadte tiež návodom na obsluhu kultivátora.

Skladovanie stroja.

Pred dlhodobým skladovaním umyte stroj šetrným čistiacim prostriedkom vodou, odstráňte nečistoty z celého stroja. Stroj osušte. Stroj nečistite tekúcou alebo tlakovou vodou. Skontrolujte stav a opotrebovanie klinových remeňov. Skontrolujte a dotiahnite všetky skrutky, matice a svorníky.

Opravte a vymeňte všetky diely, ktoré sú poškodené alebo opotrebované. Všetky škrabance a odreniny natrite vhodnou farbou. Namažte alebo naolejujte otočné uloženie obracača. Ostatné kovové plochy ošetrite antikoróznym prípravkom. Uskladnite stroj v čistej, suchej garáži alebo skladových priestoroch. Zakryte stroj priedušnou pokrývkou, aby bol ochránený a udržal sa v čistote.



X. ZÁRUČNÉ PODMIENKY.

1. Predmet záruky.

Záruka sa vzťahuje na výrobky a tovar, ktoré dodáva MOTOR JIKOV Strojárska a.s.

2. Záručná doba.

Základná poskytovaná záručná doba činí **24 mesiacov** od dátumu predaja kupujúcemu, pokiaľ nie v záručnom liste uvedené jinak.

Stroj je určený pre hobby použitie a nie je určený pre obchodné (profesionálne) využitie.

Ak vytkol kupujúci predávajúcemu vadu oprávnenú, nebeží lehota pre uplatnenie práv z vadného plnenia ani záručná doba po dobu, počas ktorej nemôže výrobok užívať.

Ak kupujúci uplatnil právo z vadného plnenia, potvrdí mu predávajúci v písomnej forme, kedy právo uplatnil, ako aj vykonanie opravy a dobu jej trvania.

26

(SK)

3. Rozsah zodpovednosti výrobcu.

Výrobca zodpovedá za to, že výrobok bude po celú záručnú dobu spôsobilý k použitiu pre obvyklý účel s ohľadom na dotýčny druh výrobku a uvádzané parametre.

Výrobca nezodpovedá za vady výrobku, spôsobené bežným opotrebovaním alebo použitím výrobku k iným

účelom než ku ktorým bol určený.

4. Zánik záruky

Záručný servis sa nevzťahuje na:

1. vady spôsobené počas prepravy užívateľom,
2. vady spôsobené nesprávnou montážou alebo manipuláciou,
3. vady spôsobené montážou na inú pohonnú jednotku, než ktorá je uvedená návodou na použitie,
4. vady spôsobené skladovaním v nevhodnom prostredí,
5. vady spôsobené nesprávnou prevádzkou, preťažením stroja a neodbornou obsluhou,
6. vady spôsobené zásahom neoprávnenej osoby alebo organizácie,
7. vady vzniknuté neodvratnou udalosťou,
8. vady vzniknuté zanedbaním údržby alebo neoprávneným vykonávaním údržby,
9. záruka tiež zaniká porušením typového štítku s výrobným číslom, umiestnenom na stroji.

5. Uplatnenie reklamácie

Reklamáciu uplatňuje kupujúci u predávajúceho. Pri reklamácií je kupujúci povinný predložiť riadne vyplnený záručný list. Záručné opravy vykonáva predávajúci alebo ním poverené opravovne. Kupujúci je povinný sa obrátiť vždy na najbližšiu záručnú opravovňu predávajúceho.

6. Výminky zo záruky.

Záruka sa nevzťahuje na opotrebovanie spôsobené obvyklým užívaním výrobku a opotrebovanie dielov, vzniknuté bežným užívaním vecí, ktoré sa spravidla vymieňajú počas predpísanej údržby. Jedná sa hlavne o pružiny, klinové remene, ložiská, tesniace gumy, plechy, apod

Výrobce : MOTOR JIKOV Strojírenská a.s.
Výrobca : Zátkova 495, 392 01 Soběslav II
Divize Mechanizace, Kněžskodvorská 2277/26
370 04 České Budějovice, Česká republika

prohlašujeme, že níže uvedený výrobek se shoduje s následujícími směrnicemi :
vyhlasujeme, že dále uvedený výrobek sa zhoduje s týmito směrnicami :

Strojní zařízení NV č.176/2008 Sb.
Machinery Directive 2006/42/EC

Určení výrobku : doplňující zařízení ke kultivátorům řady MS.

| | |
|----------------------|--|
| Typ | 5309 |
| Název výrobku | Rotační obraceč a shrnovač pícnin |

12.06.2014 Č.Budějovice

Řepa František
ředitel divize Mechanizace



datum a místo vydání
dátum a miesto vydania

jméno a funkce oprávněné osoby
meno a funkce opravnenej osoby

podpis
podpis

MOTOR JIKOV Strojírenská
Zátkova 495; 392 01 Soběslav II
divize Mechanizace; Kněžskodvorská 2277/26
370 04 České Budějovice; Česká republika