

# Bestway®

## #58259

NEVRAČEJTE



**DO OBCHODU**

**DOTAZY? POTÍŽE?  
CHYBĚJÍCÍ SOUČÁSTI?**

Často kladené dotazy, příručky videa  
a náhradní díly naleznete na webu

[www.bestwaycorp.com](http://www.bestwaycorp.com)



## Ohřivač Bazénu Uživatelská Příručka

[www.bestwaycorp.com](http://www.bestwaycorp.com)

Navštivte kanál YouTube společnosti Bestway 



## UPOZORNĚNÍ

Během instalace a používání tohoto elektrického zařízení je nutné vždy dodržovat základní bezpečnostní opatření, včetně následujících:

### DŮLEŽITÉ BEZPEČNOSTNÍ POKYNY

**PŘEČTĚTE SI VŠECHNY POKYNY A DODRŽUJTE JE.**

#### UPOZORNĚNÍ:

- Bazénový ohřívač je nutné před každým použitím vyzkoušet. Zkoušku provádějte dle pokynů uvedených v části Provoz této příručky.
- Bazénový ohřívač musí být napájen přes proudový chránič (RCD) s jmenovitým zbytkovým proudem nepřesahujícím 30 mA.
- Napájecí zásuvka na stěně budovy musí být nejméně 4 m od bazénu a ve výšce nejméně 1,2 m.
- Části se součástmi pod proudem s výjimkou součástí napájených bezpečným malým napětím nepřesahujícím 12 V, musí být pro osoby v bazénu nedostupné. Části obsahující elektrické komponenty, kromě dálkových ovládacích zařízení, musí být umístěny nebo upevněny tak, aby nemohly spadnout do bazénu.
- **NEBEZPEČÍ ÚRAZU ELEKTRICKÝM PROUDEM –**  
Bazénový ohřívač nesmí být používán, pokud se v bazénu nachází nějaké osoby.
- V případě poškození napájecího kabelu je nutno, aby jej vyměnil výrobce, jeho servisní organizace nebo podobně kvalifikovaná osoba.
- Přívod nezakopávejte do země. Přívod umístěte tak, aby se minimalizovalo riziko poškození sekačkou, zastřihovačem a dalšími stroji.
- Bazénový ohřívač nesmí být instalován nebo ponechán v prostředí s teplotou nižší než 4 °C (40 °F).
- Po instalaci bazénu musí elektrická zásuvka zůstat dostupná.
- Než začnete bazénový ohřívač používat, napusťte do bazénu vodu.
- Bazénové ohřívače jsou určeny pro použití ve stanoveném množství vody; zajistěte, aby bazénový ohřívač odpovídal množství vody ve vašem bazénu a také jmenovitému průtoku vody filtračním čerpadlem.
- **NEBEZPEČÍ ÚRAZU ELEKTRICKÝM PROUDEM –**  
Instalujte alespoň 2 m od veškerých kovových povrchů.
- Ohřívač musí být napájen z uzemněné zásuvky.
- **Upozornění: Zásuvka musí být vždy suchá, použití**

## **vlhké zásuvky je přísně zakázáno!**

- Děti od 8 let věku a osoby s omezenými fyzickými, smyslovými nebo mentálními schopnostmi, případně s nedostatkem zkušeností a znalostí, smí zařízení používat pouze pod dohledem nebo podle pokynů osoby, která může zaručit bezpečné použití a zná související rizika. Nenechávejte děti, aby si se zařízením hrály. Čištění a uživatelem zajišťovanou údržbu nesmí provádět děti bez dozoru. (Pre trh EU)
- **UPOZORNĚNÍ** -Tento produkt není určen k užívání osobami (včetně dětí) s omezenými fyzickými, smyslovými nebo mentálními schopnostmi, s výjimkou případů, že jsou pod dozorem nebo byly informovány o používání produktu osobou odpovědnou za jejich bezpečnost. Čištění a uživatelem zajišťovanou údržbu nesmí provádět děti bez dozoru. (Pro trhy mimo EU).

Čištění a údržba musí být prováděna dospělým uživatelem starším 18 let, který je seznámen s nebezpečím úrazu elektrickým proudem.

**Upozornění:** Před každým použitím, instalací či opětovným sestavováním přístroje si přečtěte návod.

**Upozornění: V napájecím kabelu je kvůli bezpečnosti instalováno zařízení PRCD. Pokud je zjištěno, že uniká proud 10 mA a více, zařízení bude odpojeno od napájení. V takovém případě zařízení ihned odpojte a nepoužívejte. Spotřebič sami neresetujte. Pro kontrolu a opravy spotřebiče se obraťte na místního servisního zástupce.**

- Nepřipojujte a neodpojujte toto zařízení vlhkýma rukama.
- Zařízení vždy odpojte:
  - za deště
  - před čištěním nebo údržbou
  - Během dovolené, aby nebylo ponecháno bez dozoru  
Pokud nebude přístroj používán delší dobu, například přes zimu, měla by být bazénová sada rozebrána a uložena v interiéru.
- Pokyny si uschovejte. Při sestavování bazénu vždy postupujte podle pokynů.
- Pokud pokyny ztratíte, kontaktujte společnost Bestway nebo je vyhledejte na webu: [www.bestwaycorp.com](http://www.bestwaycorp.com)

## **UPOZORNĚNÍ:**

- Tento bazénový ohřívač je určen pouze pro nafukovací bazény. Nepoužívejte jej s nastálo instalovanými bazény. Rozkládací bazén je navržen tak, aby jej bylo možno snadno demontovat a znovu smontovat se zárukou původní pevnosti. Nastálo instalovaný bazén

je postaven na terénu nebo do terénu či budovy tak, že jej nelze snadno demontovat a skladovat.

- Nikdy nepřidávejte vodu do chemikálií. Vždy přidávejte chemikálie do vody, abyste předešli silnému vzniku výparů nebo prudkých reakcí, které by mohly vést k nebezpečnému chemickému postřiku. Elektrická instalace musí odpovídat místním předpisům pro zapojení. Poradte se s kvalifikovaným elektrikářem. Pokud používáte ohřívač 3 až 5 let, musíte kontaktovat místního kvalifikovaného elektrikáře, aby zkontroloval bezpečnost a výkon. Hlavní součásti, jako je topné těleso, elektrické jednotky musí být zkontrolováno a (v případě potřeby) vyměněno odborníkem.

### **POZNÁMKA:**

- S bazénovým ohřívačem zacházejte opatrně. Netahejte za kabel, nepřenášejte bazénový ohřívač za kabel. Kabely chraňte před odřením. Bazénový ohřívač chraňte před kontaktem s ostrými předměty, olejem, pohyblivými součástmi jiných zařízení a před horkem.
- Před použitím zkontrolujte veškeré zařízení. Případné vady nebo chybějící součásti v době zakoupení nahlase společnosti Bestway na adresu služeb zákazníkům uvedenou v této příručce. Ověřte, že všechny součásti odpovídají modelu, který jste zakoupili.
- Tento produkt není určen ke komerčnímu použití.

**DŮLEŽITÉ:** Použití bazénového ohřívače s nesprávným elektrickým přívodem je nebezpečné a způsobí jeho zničení s katastrofálními následky.

### **TYTO POKYNY SI ULOŽTE**

#### **LIKVIDACE ZAŘÍZENÍ**



#### **Význam symbolu přeškrtnuté popelnice:**

Použitá elektrická zařízení nepatří do běžného domovního odpadu, likvidujte je na k tomu určených sběrných místech. Informace o provozovaných sběrných místech vám poskytnou místní úřady.

Při likvidaci elektrických zařízení na skládkách hrozí únik nebezpečných látek do spodních vod a jejich následné proniknutí do potravního řetězce, což může ohrozit vaše zdraví.

Při obměně zařízení je prodávající ze zákona povinen zdarma odebrat zpět staré zařízení a zajistit jeho likvidaci.

## Přehled dílů

Před montáží bazénového ohřivače se seznamte se všemi díly.

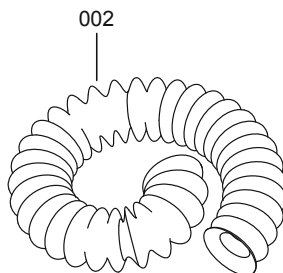
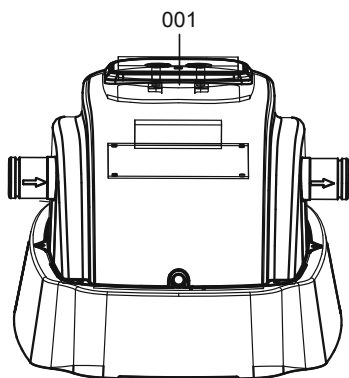

REF. Č.	POPIS	MNOŽSTVÍ	ČÍSLO DÍLU
001	Bazénový ohřivač	1	58259ASSA16
002	Hadice	1	P6176
003	Spona hadice	2	P6124

## Technické Údaje

Napětí:	220 až 240 V
Příkon:	2 800 W při 20 °C
Frekvence:	50 Hz
Max. teplota vody:	40°C
Rychlost ohřevu (*):	Asi 0,5 °C/h až 1,5 °C/h závisí na celkovém množství vody
Vhodný objem vody v bazénu:	1,520 až 17,035 l
Slučitelnost s filtračním čerpadlem / pískovým filtrem:	3,785 l/h (1000 gal/h) a méně 3,785 l/h (1000 gal/h)
Určeno pro bazény:	o průměru 4,5 m (15') a menší

**POZNÁMKA:** Rychlost ohřevu je pouze ilustrační. Skutečná doba ohřevu se může lišit podle množství vody v bazénu, okolních teplot, požadovaných teplot a dalších podmínek. Obvykle platí, že ohřev bazénů s velkým objemem vody nebo nízkou okolní teplotou a vysokou požadovanou teplotou trvá delší dobu. Pokud je však nárůst teploty po jedné hodině ohřevu nižší než 0,2 °C, lze říci, že bylo dosaženo nejvyšší vyrovnané teploty.

## Alarmy

Zobrazeno	Důvody	Řešení
<b>E1</b>	<p>Filtrační čerpadlo nebo pískový filtr nefungují, neprotéká voda.</p> <p>Snímač průtoku vody je poškozen.</p>	<p>Podle uživatelské příručky proveďte výměnu filtračního čerpadla nebo pískového filtru.</p> <p>Vyžádejte si pokyny od centra poprodejní podpory společnosti Bestway.</p>
<b>E2</b>	Teplota vody je nižší než 4 °C(39°F).	Bazénový ohřívač není stavěn na provoz s vodou chladnější než 4 °C(39°F). Ohřívač odpojte od napájení a znovu ho zapněte, když teplota vody dosáhne 6 °C(43°F).
<b>E3</b>	Teplota vody je vyšší než 50 °C(122°F).	Bazénový ohřívač není stavěn na provoz s vodou teplejší než 50 °C(122°F). Ohřívač odpojte od napájení a znovu ho zapněte, když teplota vody dosáhne 38 °C(100°F).
<b>E4</b>	Nefunguje snímač teploty.	Vyžádejte si pokyny od centra poprodejní podpory společnosti Bestway.
<b>E5</b>	Manuální resetování tepelné pojistky bylo spuštěno.	<ol style="list-style-type: none"> <li>1. Stiskněte resetovací tlačítko a poté zkontrolujte, jestli ohřívač pracuje normálně.</li> <li>2. Pokud alarm přetrvává, nahlédněte do příručky do části TLAČÍTKO RESET.</li> <li>3. Vyžádejte si pokyny od centra poprodejní podpory společnosti Bestway.</li> </ol>
<b>E6</b>	Pojistka je odpojena.	Vyžádejte si pokyny od centra poprodejní podpory společnosti Bestway.

## Řešení Problémů

Problém	Příčina	Řešení
1. Kontrolka ohřevu nesvítí.	A. Porucha napájení.	A. Zkontrolujte zdroj napájení.
2. Bazénový ohřívač nevyhřívá dostatečně	<p>A. Bazénový ohřívač nefunguje.</p> <p>B. Doba vyhřívání je příliš dlouhá.</p> <p>C. Filtrační čerpadlo nebo pískový filtr neodpovídají bazénovému ohřívači nebo filtrační čerpadlo či pískový filtr selhal, následkem čehož dochází k vysokému nebo nízkému průtoku vody.</p> <p>D. Instalace bazénového ohřívače se nezdařila.</p> <p>E. Tepelná pojistka provedla odpojení.</p> <p>F. Bazénový ohřívač selhal.</p>	<p>A. Pomocí kontrolky ověřte, zda ohřívač funguje.</p> <p>B. Důrazně doporučujeme používání krycí nebo solární plachty na bazén Bestway.</p> <p>C. Vyměňte filtrační čerpadlo nebo pískový filtr podle pokynů uvedených v příručce pro majitele a proveďte údržbu v souladu s pokyny k filtračnímu čerpadlu či pískovému filtru.</p> <p>D. Proveďte opětovné sestavení bazénového ohřívače podle pokynů.</p> <p>E. Na bazénovém ohřívači stiskněte tlačítko „Reset“.</p> <p>F. Obrátte se na oddělení poprodejních služeb.</p>
3. Vstupní i výstupní koncovka netěsní.	<p>A. Hadicové spony jsou volné.</p> <p>B. Těsnící kroužek hadice není ve správné poloze.</p> <p>C. Poškozená hadice.</p>	<p>A. Utáhněte hadicové spony.</p> <p>B. Zkontrolujte poškození těsnícího kroužku.</p> <p>C. Hadici je nutné vyměnit.</p>
4. Voda neproudí.	<p>A. Filtrační čerpadlo nebo pískový filtr nefunguje.</p> <p>B. Filtrační čerpadlo nebo pískový filtr jsou poškozené</p>	<p>A. Proveďte opětovnou instalaci filtračního čerpadla nebo pískového filtru dle pokynů.</p> <p>B. Zkontrolujte a případně opravte filtrační čerpadlo nebo pískový filtr podle odpovídajících pokynů v příručce pro majitele filtračního čerpadla nebo pískového filtru.</p>
5. Kontrolka ohřevu zhasne, avšak bazénový ohřívač hřeje.	A. Kontrolka je vadná.	A. Kontrolka ohřevu je vadná a ohřívač nadále funguje.

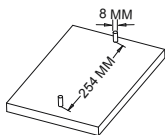

## Upevnění Podstavce

Bazénový ohřivač musí být před používáním vertikálně připevněn na zemi nebo na konkrétním podstavci ze dřeva nebo z betonu. V podstavci musí být dva otvory průměru 8 mm ve vzdálenosti 254 mm od sebe. Umístěte bazénový ohřivač na podstavec a upevněte pomocí šroubů a matic. Podstavec musí vážit více než 18 kg, aby nemohlo nešťastnou náhodou dojít k pádu bazénového ohřivače.

## Sestavení

- Sestavte bazén a naplňte jej vodou na požadovanou úroveň podle příručky k bazénu.
- K vstupní koncovce bazénu připojte filtrační čerpadlo nebo pískový filtr:
  - Na oba konce hadic filtračního čerpadla nebo pískového filtru nasadte povolené spony.
  - K výstupní koncovce bazénu B připojte filtrační čerpadlo nebo pískový filtr.
  - Utáhněte spony hadic.
- K bazénovému ohřivači připojte filtrační čerpadlo nebo pískový filtr:
  - Na oba konce hadic bazénového ohřivače nasadte povolené spony.
  - K výstupní koncovce filtračního čerpadla nebo pískového filtru a k VSTUPNÍ koncovce bazénového ohřivače připojte hadici a utáhněte spony hadic.
- Připojte bazénový ohřivač ke vstupní koncovce bazénu A.
- Povolte spony hadic vstupní a výstupní koncovky bazénu. Nahradejte zátky na vstupu a výstupu sítiky proti nečistotám. Voda nyní proudí do filtračního čerpadla nebo pískového filtru a bazénového ohřivače. Po instalaci hadic a sítěk proti nečistotám dotáhněte spony hadic.
- Ověřte správné spojení všech výstupů a hadic.

## Test PRCD

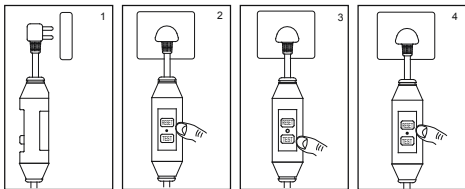

- Stiskněte tlačítko „RESET“, kontrolka se rozsvítí zeleně.

**UPOZORNĚNÍ:** Chránič PRCD musí být před každým použitím odzkoušena, aby se zabránilo úrazu elektrickým proudem.

**UPOZORNĚNÍ:** Před zapojením vidlice do zásuvky ověřte, že proud zásuvky splňuje požadavky zařízení.

**UPOZORNĚNÍ:** Pokud bude test neúspěšný, nepoužívejte ohřivač a kontaktujte váš poprodejní servis.

**POZNÁMKA:** Vyobrazení mají pouze ilustrační charakter. Nemusí zobrazovat daný produkt. Bez měřítka.

- Vidlici vložte do síťové zásuvky.
- Stiskněte tlačítko „RESET“. Rozsvítí se zelená kontrolka.
- Stiskněte tlačítko „TEST“, kontrolka zhasne.

## SVORKA PRO EKVIPOTENCIÁLNÍ SPOJENÍ OHŘIVAČE BAZÉNU

Doporučuje se, aby ohřivač bazénu připojil kvalifikovaný elektrikář ke svorce ekvipotenciálního spojení pomocí pevného měděného vodiče o minimálním průřezu 2,5mm<sup>2</sup>.

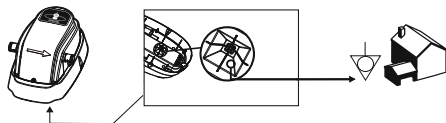

**POZNÁMKA:** Při objednávání náhradních součástí pro bazénový ohřívač uvádějte číslo a název součásti. Vyobrazení mají pouze ilustrační charakter. Nemusí zobrazovat daný produkt. Bez měřítka.

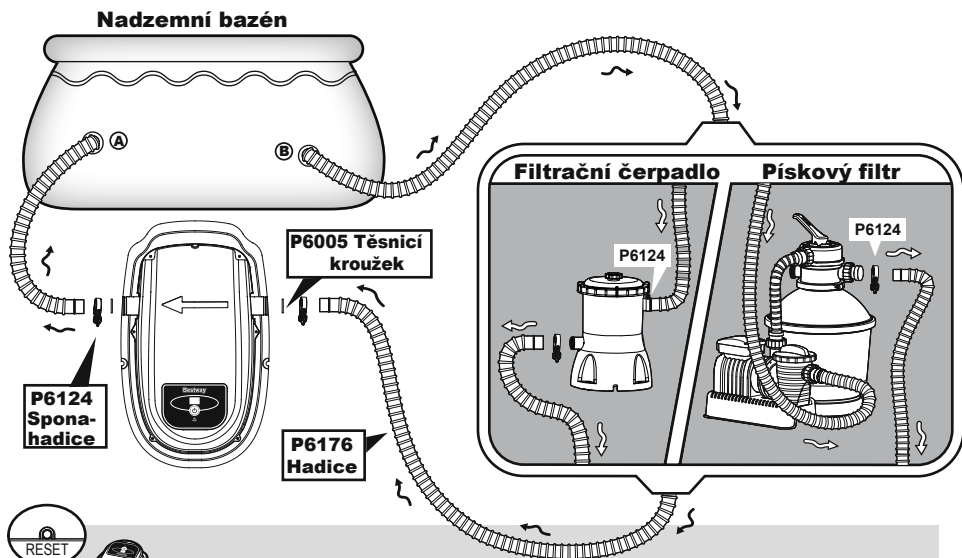

### Reset Vyhřívání

1. Před prvním spuštěním nezapomeňte pomocí tenkého předmětu stisknout tlačítko „Reset“ na bazénovém ohřívači.
2. Pokud bazénový ohřívač nefunguje správně, stiskněte tlačítko „Reset“ na bazénovém ohřívači.

## TLAČÍTKO RESET DŮLEŽITÉ POKYNY PRO POUŽITÍ

Pokud se teplota nezmění do 4 až 5 hodin po spuštění systému ohřívání, tenkým předmětem stiskněte tlačítko RESET a restartujte systém ohřívání.

**DŮLEŽITÉ:** Systém ohřívání nebude fungovat, pokud je okolní teplota vyšší než 40 °C nebo pokud je bazénový ohřívač vystaven přímému slunci. Za těchto podmínek použijte TLAČÍTKO RESET pro restartování systému ohřívání, až se okolí ochladí.

## Používání

**POZNÁMKA:** Ověřte správnou instalaci bazénu a před spuštěním filtračního čerpadla či pískového filtru s bazénovým ohřívačem zkontrolujte, že jsou vstupní a výstupní koncovky zcela pod vodní hladinou. Ověřte správné připojení bazénového ohřívače a filtračního čerpadla nebo pískového filtru.

1. Dle pokynů spusťte filtrační čerpadlo nebo pískový filtr.
2. Za chodu čerpadla zapojte vidlici bazénového ohřívače do zásuvky. LED světlo se rozsvítí na 0,5 sekundy a ozve se „pípnutí“ a LED zobrazí 
3. Na 2 sekundy stiskněte tlačítko „NAPÁJENÍ“. LED se rozsvítí a ohřívač začne fungovat. Na LED



se zobrazí .

4. Dalším stisknutím tlačítka „NAPÁJENÍ“ ohřivač bazénu vypnete.

**POZNÁMKA:** Když teplota vody dosáhne nastavené hodnoty, kontrolka se rozsvítí zeleně.

**POZNÁMKA:** Nikdy nezapojujte bazénový ohřivač, pokud není zapojeno filtrační čerpadlo nebo pískový filtr.

**UPOZORNĚNÍ:** Abyste předešli nebezpečí úrazu elektrickým proudem, musíte mít při zapojování filtračního čerpadla nebo pískového filtru a bazénového ohřivače zcela suché ruce.

**POZNÁMKA:** Abyste předešli nebezpečí úrazu elektrickým proudem, nikdy nespouštějte filtrační čerpadlo nebo pískový filtr a bazénový ohřivač, pokud se v bazénu nacházejí osoby.

**POZNÁMKA:** Bazénový ohřivač nespouštějte bez vody. Škody způsobené chodem bazénového ohřivače na sucho nespádají do záruky od výrobce.

5. Nezapomeňte nejprve odpojit bazénový ohřivač. Nikdy neodpojujte filtrační čerpadlo nebo pískový filtr, pokud bazénový ohřivač běží.

6. Odpojte filtrační čerpadlo nebo pískový filtr a užijte si koupání v teplé vodě!

## Údržba

**UPOZORNĚNÍ: PŘED ZAHÁJENÍM ÚDRŽBY MUSÍTE NEJPRVE ODPOJIT OD ZÁSUVKY BAZÉNOVÝ OHŘIVAČ A POTÉ FILTRAČNÍ ČERPADLO NEBO PÍSKOVÝ FILTR, JINAK HROZÍ VÁŽNÝ NEBO SMRTELNÝ ÚRAZ.**

1. Zastavte proud vody do filtračního čerpadla nebo pískového filtru a bazénového ohřivače.

a) Odpojte bazénový ohřivač a POTÉ filtrační čerpadlo nebo pískový filtr.

b) Povolte hadicové spony vstupní a výstupní hadice.

c) Nahraďte sítky proti nečistotám na vstupu a výstupu bazénu zátkami.

d) Informace o údržbě filtračního čerpadla nebo pískového filtru viz příručka filtračního čerpadla nebo pískového filtru.

2. Po provedení údržby filtračního čerpadla nebo pískového filtru nahraďte zátky na vstupu a výstupu bazénu sítky proti nečistotám. Voda bude nyní proudit do filtračního čerpadla nebo pískového filtru a bazénového ohřivače.

3. Provozujte v souladu s pokyny uvedenými v části Provoz této příručky.

## Skladování a Příprava na Zimu

**UPOZORNĚNÍ: PŘED ZAHÁJENÍM ÚDRŽBY MUSÍTE BAZÉNOVÝ OHŘIVAČ A FILTRAČNÍ ČERPADLO NEBO PÍSKOVÝ FILTR ODPOJIT OD ELEKTRICKÉ ZÁSUVKY, JINAK HROZÍ VÁŽNÝ NEBO SMRTELNÝ ÚRAZ.**

Aby se zabránilo poškození, musí být vybavení bazénu v zimním období uloženo v místě, kde teplota neklesne pod 4 °C. Pokud dojde k zamrznutí vody, bazénový ohřivač se poškodí a dojde k zneplatnění záruky.

**POZNÁMKA:** Nenechávejte ohřívač dlouhou dobu venku bez použití. Pokud jej nepoužíváte, očistěte a vysušte jej a poté jej uložte na chladné a suché místo.

- Podle výše uvedených pokynů zabraňte průtoku vody k filtračnímu čerpadlu nebo pískovému filtru a bazénovému ohřívači.
- Odpojte všechny hadice.
- Vypustte z bazénového ohřívače veškerou vodu a řádně vyčistěte všechny součásti.
- Uložte bazénový ohřívač na chladné, suché místo, mimo dosah dětí.

## HARMONOGRAM PROVOZU

Velikost bazénu (Nadzemní bazény Bestway)		Doba pro zvýšení teploty o 1 °C
		Hodiny
Bazény Fast Set™	2.44m x 66cm (8' x 26")	1.4
	2.74m x 76cm (9' x 30")	2.2
	3.05m x 76cm (10' x 30")	2.2
	3.66m x 76cm (12' x 30")	2.9
	3.66m x 91cm (12' x 36")	3.6
	4.57m x 91cm (15' x 36")	6.5
	4.57m x 1.07m (15' x 42")	7.0
	4.57m x 1.22m (15' x 48")	9.0
Oválné bazény s rámem Steel Pro™	4.88m x 3.05m x 1.07m (16' x 10' x 42")	6.5
	5.49m x 3.66m x 1.22m (18' x 12' x 48")	10.0
	6.10m x 3.66m x 1.22m (20' x 12' x 48")	10.0
Kulaté bazény s rámem	2.44m x 51cm (8' x 20")	1.0
	2.44m x 61cm (8' x 24")	1.0
	3.05m x 76cm (10' x 30")	2.6
	3.05m x 1.00m (10' x 39.5")	3.6
	3.30m x 1.02m (130" x 40")	3.6
	3.66m x 76cm (12' x 30")	3.6
	3.66m x 1.00m (12' x 39.5")	6.0
	3.66m x 1.22m (12' x 48")	6.5
	4.27m x 1.22m (14' x 48")	10.0
	4.57m x 91cm (15' x 36")	7.0
4.57m x 1.22m (15' x 48")	10.0	
Obdélníkové bazény s rámem	2.87m x 2.01m x 1.00m (113" x 79" x 39.5")	2.6
	3.00m x 2.01m x 66cm (118" x 79" x 26")	2.2
	4.00m x 2.11m x 81cm (157" x 83" x 32")	3.0
	4.04m x 2.01m x 1.00m (159" x 79" x 39.5")	4.0
	4.12m x 2.01m x 1.22m (162" x 79" x 48")	6.0
Oválný bazén Hydrium	4.88m x 3.66m x 1.22m (16' x 12' x 48")	10.0
Bazén Hydrium	3.66m x 1.22m (12' x 48")	6.5
Bazén Hydrium	3.05m x 1.22m (10' x 48")	4.0

Objem vody (počítá se s 90 % pro Frame Pool a 80 % pro Fast Set a Oval Pool)		Doba pro zvýšení teploty o 1 °C
Galony	Litry	Hodiny
500	1,890	1.0
1,000	3,750	2.5
1,500	5,680	3.0
2,000	7,500	4.0
2,500	9,460	6.0
3,000	11,350	7.0
3,500	13,250	8.0
4,500	17,000	10.0

### Informace:

- Výše uvedená tabulka je pouze informační. Údaje platí pro zakrytý bazén s vodou o teplotě 25 °C za jasného dne.
- Na účinnost ohřevu vody má vliv teplota okolního vzduchu a vody.

# Bestway®

## #58259

NEVRACAJTE



DO PREDAJNE

OTÁZKY? PROBLÉMY?  
CHÝBAJÚCE DIELY?

Často kladené otázky, návody, videá alebo  
náhradné diely nájdete na  
[www.bestwaycorp.com](http://www.bestwaycorp.com)



## Bazénový Ohrievač Príručka Používateľ'a

[www.bestwaycorp.com](http://www.bestwaycorp.com)

Pozrite sa na kanál YouTube spoločnosti Bestway 



## Bezpečnostné pokyny

### UPOZORNENIE

Pri inštalácii a používaní tohto elektrického spotrebiča je treba vždy dodržiavať základné bezpečnostné pokyny, vrátane nasledujúcich:

#### DÔLEŽITÉ BEZPEČNOSTNÉ POKYNY

#### PREČÍTAJTE SI VŠETKY POKYNY A DODRŽUJTE ICH

#### UPOZORNENIE:

- Ohrievač bazéna je treba pred každým použitím otestovať. Pri testovaní dodržujte pokyny v časti Prevádzka tohto návodu.
- Ohrievač bazéna je treba napájať cez prúdový chránič (RCD) s nominálnym zvyškovým prevádzkovým prúdom maximálne 30mA.
- Zdroj elektrickej energie v stene budovy by sa mal nachádzať minimálne 4 m od bazénu a minimálne vo výške 1,2 m.
- Diely obsahujúce pohybujúce sa časti, okrem dielov dodávaných s bezpečnostným mimoriadne nízkym napätím maximálne 12 V, musia byť mimo dosah osoby v bazéne; diely obsahujúce elektrické súčiastky okrem zariadení na diaľkové ovládanie sa musia nachádzať alebo musia byť umiestnené či pripevnené tak, aby nemohli spadnúť do bazéna.
- **RIZIKO PORANENIE ELEKTRICKÝM PRÚDOM** - Ohrievač bazéna sa nesmie používať, pokiaľ sú v bazéne ľudia.
- Pokiaľ je napájací kábel poškodený, musí ho vymeniť výrobca, jeho servisný zástupca či podobne kvalifikované osoby, aby sa zabránilo rizikám.
- Kábel nezakopávajújte do zeme. Kábel označte, aby ste zabránili jeho poškodeniu sekačkami na trávu, elektrickými nožnicami na kere a ďalším vybavením.
- Ohrievač bazéna by sa nemal nastavovať alebo nechávať nastavený na teplotu nižšiu ako 4 °C (40 °F).
- Po inštalácii bazéna je treba, aby bola zásuvka prístupná.
- Pred použitím Ohrievača bazéna skontrolujte, či je bazén naplnený vodou.
- Ohrievače bazénov sú určené na používanie s konkrétnym objemom vody; skontrolujte, či Ohrievač tepla súhlasí s objemom vody vo vašom bazéne spoločne s filtračným čerpadlom či pieskovým filtrom pre príslušný prietok vody.
- **RIZIKO PORANENIE ELEKTRICKÝM PRÚDOM** - Nainštalujte aspoň 2 m od všetkých kovových povrchov.
- Ohrievač je treba zapojiť do uzemneného zdroja elektrickej energie.
- **Upozornenie: Zásuvku vždy uchovávajte v suchu.**

## **Zapájanie mokrej zásuvky je prísne zakázané.**

- Tento spotrebič môžu používať deti vo veku od 8 rokov a osoby s obmedzenými fyzickými, zmyslovými či mentálnymi schopnosťami či nedostatkom skúseností a znalostí, pokiaľ sú pod dozorom, či pokiaľ im boli poskytnuté pokyny týkajúce sa bezpečného používania spotrebiča, a pokiaľ chápu súvisiace riziká. Deti by sa so spotrebičom nemali hrať. Čistenie a používateľskú údržbu by nemali vykonávať deti bez dozoru. (Pro trh EU)
- **UPOZORNENIE** - Tento spotrebič nie je určený na používanie osobami (vrátane detí) s obmedzenými fyzickými, zmyslovými či duševnými schopnosťami či s nedostatkom skúseností a znalostí, pokiaľ nie sú pod dozorom alebo pokiaľ im neboli poskytnuté pokyny na používanie spotrebiča osobou zodpovednou za och bezpečnosť. Deti musia byť pod dozorom, aby bolo zabezpečené, že sa s týmto spotrebičom nebudú hrať. (Pre trh iné ako EU)  
Čistenie a používateľskú údržbu spotrebiča musí vykonávať osoba staršia ako 18 rokov, ktorá pozná riziká poranenia elektrickým prúdom.  
**Pozor:** Pred použitím spotrebiča a každou inštaláciou/opakovanou montážou si prečítajte pokyny.  
**Upozornenie: Z dôvodu elektrickej bezpečnosti je do výrobku zabudované zariadenie na zistenie únikov prúdu. Pokiaľ sa zistí únik prúdu vyšší ako 10 mA, spotrebič zasiahne a odpojí prívod energie. V takom prípade prosím produkt okamžite odpojte a prestaňte ho používať. Produkt sami neresetujte. Pre kontrolu a opravy spotrebiča sa obráťte na miestneho servisného zástupcu.**
- Zariadenie nezapínajte ani nevypínajte zo zástrčky mokrými rukami.
- Spotrebič vždy vyťahnite zo zástrčky:
  - za dažďa
  - pred čistením alebo údržbou
  - V priebehu dovolenky, aby nebol ponechaný bez dozoru  
Pokiaľ sa spotrebič dlhší čas nepoužíva, ako napríklad v zime, súpravu bazéna je treba demontovať a uskladniť v dome.
- Pokyny si odložte. Pri opakovanej montáži bazénu vždy postupujte podľa pokynov.
- Pokiaľ pokyny nemôžete nájsť, kontaktujte prosím Bestway alebo sa pozrite na jej webové stránky: [www.bestwaycorp.com](http://www.bestwaycorp.com)

## **POZOR:**

- Ohrievač bazéna je určený na použitie iba so skladacími bazénmi. Nepoužívajte ho pre trvalo nainštalované bazény. Skladacie bazény sú vyrobené tak, aby sa dali jednoducho demontovať na uskladnenie a

znovu postaviť do pôvodného stavu. Trvalo nainštalované bazény sa umiestňujú na zem či do zeme alebo do budov a nedajú sa jednoducho demontovať na uskladnenie.

- Do vody nikdy nepridávajte chemikálie. Chemikálie do vody pridávajte tak, aby nevznikli silné výpary či prudké reakcie, ktoré by mohli spôsobiť rizikové rozstříky chemických látok.

Elektrické inštalácie by mali súhlasiť s národnými zásadami na zapojenie. V prípade akýchkoľvek otázok sa obráťte na kvalifikovaného elektrikára.

Po používaní ohrievača po 3-5 rokov by ste sa mali obrátiť na vášho miestneho kvalifikovaného servisného technika, aby bola zabezpečená bezpečnosť a výkon. Hlavné komponenty, ako sú ohrevné prvky, v elektrickej jednotke musia skontrolovať a (v prípade potreby) vymeniť odborníci.

### **POZNÁMKA:**

- S ohrievačom bazéna zaobchádzajte opatrne. Ohrievač bazéna neťahajte ani nenoste za napájací kábel. Káble chráňte pred odieraním. Ohrievač bazéna sa nikdy nesmie vystavovať pôsobeniu ostrých predmetov, oleja, pohybujúcich sa dielov a tepla.
- Pred použitím skontrolujte všetky zariadenia. O všetkých poškodených alebo chýbajúcich dieloch v čase nákupu informujte prosím Bestway na adrese zákazníckeho servisu uvedenú v tomto návode. Skontrolujte, či balenie obsahuje všetky diely patriace k modelu, ktorý ste kúpili.
- Tento výrobok nie je určený na komerčné použitie.

**DÔLEŽITÉ:** Používanie ohrievača bazéna s odlišným elektrickým napájaním je nebezpečné a spôsobí katastrofálne zlyhanie ohrievača bazéna.

### **TENTO NÁVOD SI ODLOŽTE**

#### **LIKVIDÁCIA ZARIADENIA**



#### **Význam symbolu prečiarknutej smetnej nádoby:**

Elektrické spotrebiče nevyhadzujte ako netriedený komunálny odpad, používajte zariadenia na zber triedeného odpadu. Informácie o

■ dostupných systémoch zberu vám poskytne miestny alebo obecný úrad.

Ak sa elektrické spotrebiče dostanú na skládky alebo smetiská, do podzemných vôd sa môžu dostať nebezpečné látky, ktoré sa ďalej môžu dostať aj do potravinového reťazca a poškodiť ľudské zdravie.

Pri výmene starých spotrebičov za nové má predajca zákonnú povinnosť bezplatne prevziať od kupujúceho starý spotrebič na likvidáciu.

## Prehľad dielov

Pred montážou ohrievača bazéna sa zoznámte so všetkými dielmi.

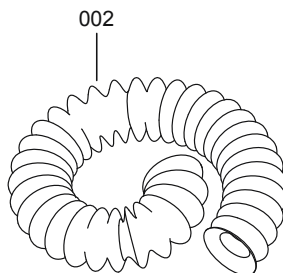
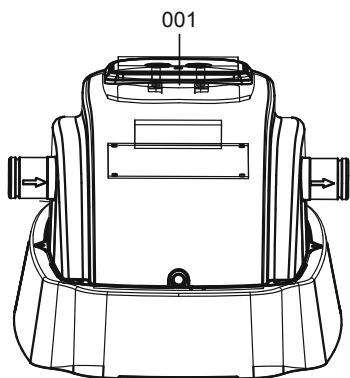







REF. Č.	POPIS	POČET	Č. DIELU
001	Ohrievač bazéna	1	58259ASSA16
002	Hadica	1	P6176
003	Svorka hadice	2	P6124

## Špecifikácie

Napätie:	220-240V
Napájanie:	2 800W pri 20°C
Frekvencia:	50Hz
Max. tepelná kapacita:	40°C
Rýchlosť zvyšovania teploty (*):	Približne 0,5 °C/hod - 1,5 °C/hod v závislosti na celkovom objeme vody
Vhodný objem bazéna:	400 - 4 500 gal (1 520 - 17 035 l)
Filtračné čerpadlo/pieskový filter	3,785 l/hod (1,000 gal/hod) a menej
Kompatibilita:	3,785 l/hod (1,000 gal/hod)
Určené pre bazény:	s priemerom 4,5 m (15') a menší

**POZNÁMKA:** Rýchlosť zvyšovania teploty je iba ilustračná. Skutočný čas ohrievania sa môže líšiť v závislosti na objeme vody v bazéne, okolitej teplote, požadovanej teplote a ďalších podmienkach. Zvyčajne, pokiaľ je v bazéne veľký objem vody alebo pokiaľ je okolitá teplota nízka a požadovaná teplota vysoká, vyžaduje sa dlhší čas ohrievania. Pokiaľ je však zvýšenie teploty vody menšie ako 0,2 °C po hodine ohrievania, môže sa mať za to, že teplota vody dosiahla maximálnu teplotnú rovnováhu.

## Výstrahy

Zobrazené	Dôvody	Riešenia
	Filtračné čerpadlo alebo pieskový filter nefungujú, netečie žiadna voda.	Vymeňte filtračné čerpadlo alebo pieskový filter podľa návodu na použitie.
	Snímač prietoku vody je poškodený.	O poskytnutie pokynov požiadajte váš miestny popredajný servis Bestway.
	Teplota vody je nižšia ako 4 °C (39 °F).	Ohrievač bazéna nie je určený na fungovanie s teplotou vody nižšou ako 4 °C (39 °F). Ohrievač vypnite a znovu ho zapnite až teplota vody dosiahne 6 °C (43 °F).
	Teplota vody je nižšia ako 50 °C (122 °F).	Ohrievač bazéna nie je určený na fungovanie s teplotou vody vyššou ako 50 °C (122 °F). Ohrievač vypnite a znovu ho zapnite až teplota vody dosiahne 38 °C (100 °F).
	Teplotný snímač nefunguje.	O poskytnutie pokynov požiadajte váš miestny popredajný servis Bestway.
	Spustilo sa manuálne resetovanie teplotnej poistky.	<ol style="list-style-type: none"> <li>1. Stlačte tlačidlo reset, potom skontrolujte, či ohrievač normálne funguje.</li> <li>2. V prípade, že výstraha pretrváva, prečítajte si časť TLAČIDLO RESET.</li> <li>3. O poskytnutie pokynov požiadajte váš miestny popredajný servis Bestway.</li> </ol>
	Poistka je odpojená.	O poskytnutie pokynov požiadajte váš miestny popredajný servis Bestway.

## Riešenie problémov

Problém	Pričina	Riešenie
1. Kontrola ohrievania nefunguje.	A. Výpadok prúdu	A. Skontrolujte zdroj napájania.
2. Ohrievač bazéna neohrieva správne	<p>A. Ohrievač bazéna nefunguje.</p> <p>B. Čas ohrievania je príliš dlhý.</p> <p>C. Filtračné čerpadlo alebo pieskový filter nesúhlasia s ohrievačom bazéna alebo nastalo zlyhanie filtračného čerpadla alebo pieskového filtra, pričom výsledkom je vysoký či nízky prietok vody.</p> <p>D. Zlyhalo nastavenie ohrievača bazéna.</p> <p>E. Zásah teplotného spínača.</p> <p>F. Ohrievač bazéna zlyhal.</p>	<p>A. Skontrolujte kontrolku LED, aby ste videli či ohrievač funguje.</p> <p>B. Silno odporúčame používať kryciu alebo solárnu plachtu na bazén Bestway.</p> <p>C. Vymeňte filtračné čerpadlo alebo pieskový filter v súlade s pokynmi v tomto návode na použitie a údržbu vykonajte v súlade s pokynmi pre filtračné čerpadlo alebo pieskový filter.</p> <p>D. Ohrievač bazénu znovu nastavte v súlade s pokynmi.</p> <p>E. Stlačte tlačidlo "Reset" na ohrievači bazéna.</p> <p>F. Obráťte sa na popredajný servis.</p>
3. Netesnosť vstupnej a výstupnej koncovky.	<p>A. Sú voľné svorky hadíc.</p> <p>B. Krúžok O nie je v správnej polohe.</p> <p>C. Prasknutá hadica.</p>	<p>A. Utiahnite svorky hadíc.</p> <p>B. Skontrolujte, či krúžok O nie je poškodený.</p> <p>C. Je treba vymeniť hadicu.</p>
4. Voda netečie.	<p>A. Filtračné čerpadlo alebo pieskový filter nefungujú.</p> <p>B. Poškodené filtračné čerpadlo alebo pieskový filter.</p>	<p>A. Znovu nastavte filtračné čerpadlo alebo pieskový filter podľa pokynov.</p> <p>B. Skontrolujte a opravte filtračné čerpadlo alebo pieskový filter v súlade s príslušnými pokynmi v návode na použitie filtračného čerpadla alebo pieskového filtra.</p>
5. Kontrolka ohrievania zhasne, ale ohrievač bazéna funguje.	A. Kontrolka je poškodená.	A. Kontrolka ohrievania je chybná a ohrievač doposiaľ funguje.



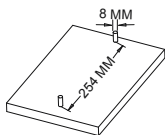

## Pripevnenie na podstavec

Pred použitím je treba ohrievač bazéna vertikálne pripevniť na zem alebo na voľajáký podstavec vyrobený z dreva či betónu. V podstavci by mali byť dva otvory s priemerom 8 mm a medzera medzi nimi by mala byť 254 mm. Ohrievač bazéna dajte na podstavec a pripevnite ho skrutkami a matkami. Podstavec by mal mať hmotnosť vyššiu ako 18 kg, aby sa zabránilo náhodnému pádu ohrievača bazéna.

## Montáž

1. Bazén postavte a napušte vodou do požadovanej výšky podľa návodu na použitie bazéna.
2. K vstupnej koncovke bazéna pripevnite filtračné čerpadlo alebo pieskový filter :
  - a) Na obidva konce hadíc filtračného čerpadla alebo pieskového filtra nasadzte povolené svorky.
  - b) K výstupnej koncovke bazéna B pripojte filtračné čerpadlo alebo pieskový filter.
  - c) Utiahnite svorky hadíc.
3. Filtračné čerpadlo alebo pieskový filter pripojte k ohrievači bazéna:
  - a) Na obidva konce hadice ohrievača bazéna nasadzte povolené svorky.
  - b) Hadicu pripevnite na výstupnú koncovku filtračného čerpadla alebo pieskového filtra a "VSTUPNÚ" koncovku ohrievača bazéna a svorky hadice utiahnite.
4. Ohrievač bazéna pripojte na vstupnú koncovku bazéna A.
5. Uvoľnite svorky hadice na vstupnej a výstupnej koncovke bazéna; zátky vymeňte za sitká proti nečistotám. Voda teraz priteká do filtračného čerpadla alebo pieskového filtra a ohrievača bazéna. Keď sú hadice a sitká proti nečistotám na mieste, pripevnite svorky hadíc.
6. Skontrolujte, či sú správne pripevnené všetky otvory a hadice.

## Test PRCD

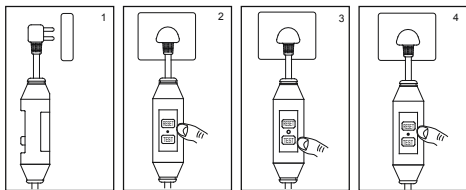

4. Stlačte tlačidlo „RESET“, kontrolka sa rozsvieti zeleno.

**UPOZORNENIE:** Chránič PRCD je treba pred každým použitím otestovať, aby sa zabránilo riziku poranenia elektrickým prúdom.

**UPOZORNENIE:** Pred vsunutím vidlice do elektrickej zásuvky skontrolujte či je nominálny prúd napájacej zásuvky pre zariadenie vhodný.

**UPOZORNENIE:** Ohrievač nepoužívajte, pokiaľ sa test nepodarí a obráťte sa na náš Popredajný servis.

**POZNÁMKA:** Nákresy slúžia iba na ilustráciu. Nejedná sa o skutočný výrobok. Nie sú v mierke.

1. Vidlicu vložte do elektrickej zásuvky.
2. Stlačte tlačidlo „RESET“, zelená kontrolka indikátora sa rozsvieti.
3. Stlačte tlačidlo „TEST“, kontrolka zhasne.

## ZEMNIAČE ZAKONČENIE OHRIEVAČA BAZÉNA

O pripojenie ohrievača bazéna k uzemňujúcemu terminálu s využitím (minimálne) 2,5 mm<sup>2</sup> pevného medeného vodiča odporúčame požiadať kvalifikovaného elektrikára.

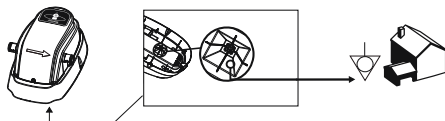

**POZNÁMKA:** Pri objednávaci náhradných dielov ohrievača bazéna uveďte prosím vždy č. dielu a jeho názov. Nákrsky slúžia iba na ilustráciu. Nejedná sa o skutočný výrobok. Nie je v mierke.

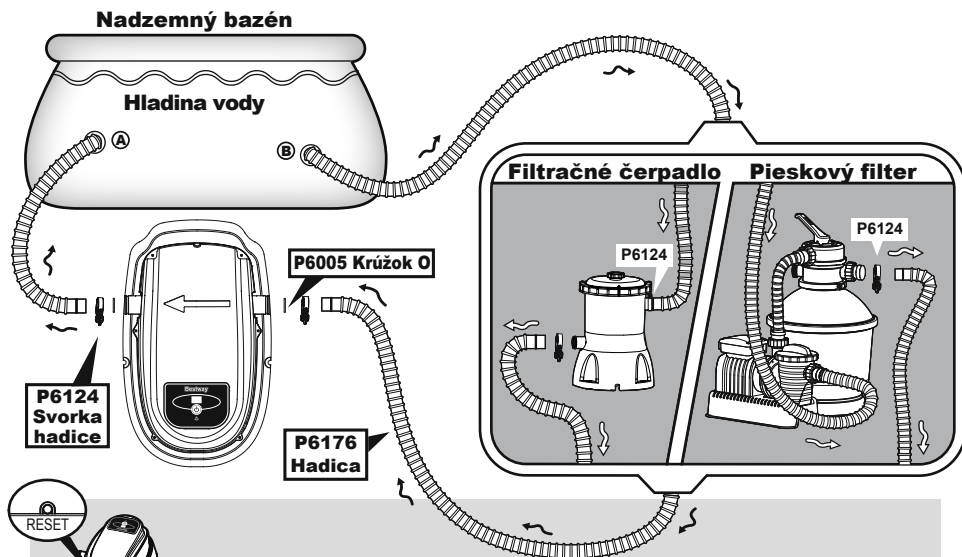

### Vynulovanie kúrenia

1. Pred úvodným použitím nezabudnite malým a tenkým predmetom stlačiť tlačidlo "Reset" na ohrievači bazéna.
2. Pokiaľ ohrievač bazéna nefunguje správne, stlačte tlačidlo "Reset" na ohrievači bazéna.

## TLAČIDLO RESET DÔLEŽITÉ POKYNY NA POUŽÍVANIE

Pokiaľ sa teplota vody za 4-5 hodín po zapnutí vykurovacieho systému nezmení, použite tenký predmet na stlačenie TLAČIDLA RESET a systém kúrenia reštartujte.

**DÔLEŽITÉ:** Vykurovací systém nebude fungovať, pokiaľ je vonkajšia teplota vyššia ako 40 °C (104 °F) alebo pokiaľ je Ohrievač bazéna je pod priamym slnečným svetlom. Za týchto podmienok vyčkajte pred stlačením TLAČIDLA RESET tenkým predmetom a reštartovaním vykurovacieho systému pokiaľ sa okolie neochladí.

## Prevádzka

**POZNÁMKA:** Skontrolujte správnu inštaláciu bazéna a skontrolujte, či sú napúšťací a vypúšťací koncovka úplne zakryté vodou skôr, ako spustíte filtračné čerpadlo alebo pieskový filter s Ohrievačom bazéna. Skontrolujte, či sú Ohrievač bazéna a filtračné čerpadlo či pieskový filter správne zapojené.

1. Filtračné čerpadlo alebo pieskový filter spustite v súlade s návodom na použitie.
2. Pokiaľ je čerpadlo zapnuté, vsuňte vidlicu ohrievača bazéna do zásuvky.

Kontrolka LED sa rozsvieti na 0,5 sekundy a ozve sa pípnutie, a na LED sa zobrazí .

3. Stlačte tlačidlo "POWER" na 2 sekundy, LED sa rozsvieti a ohrievač začne pracovať, na LED sa zobrazí .
4. Znovu stlačte tlačidlo "POWER" na 2 sekundy, ohrievač bazéna sa vypne.  
**POZNÁMKA:** Keď teplota vody dosiahne nastavenú teplotu, kontrolka LED zmení farbu na zelenú.  
**POZNÁMKA:** Ohrievač bazéna nikdy nezapínajte, dokiaľ nie je zapnuté filtračné čerpadlo alebo pieskový filter.  
**UPOZORNENIE:** Aby ste zabránili riziku poranenia elektrickým prúdom, skontrolujte, či máte úplne suché ruky, skôr ako budete zapájať filtračné čerpadlo či pieskový filter a ohrievač bazéna.  
**POZNÁMKA:** Aby ste zabránili riziku poranenia elektrickým prúdom, filtračné čerpadlo alebo pieskový filter a ohrievač bazéna nikdy nezapínajte, pokiaľ sú v bazéne ľudia.  
**POZNÁMKA:** Ohrievač bazéna nespúšťajte bez vody. Na škody spôsobené behom ohrievača bazéna na sucho sa neuplatní záruka výrobku.
5. Najskôr nezabudnite odpojiť ohrievač bazéna. Filtračné čerpadlo alebo pieskový filter nevyplínajte, dokiaľ ohrievač bazéna beží.
6. Vypnite filtračné čerpadlo alebo pieskový filter a vychutnajte si teplú vodu v bazéne!

## Údržba

**POZOR: NAJSKÔR MUSÍTE ODPOJIŤ OHRIEVAČ BAZÉNA, POTOM ODPOJTE FILTRAČNÉ ČERPADLO ALEBO PIESKOVÝ FILTER A AĤ POTOM VYKONAJTE ÚDRŽBU. V OPAČNOM PRÍPADO HROZÍ VÁŽNE RIZIKO PORANENIA ČI SMRTI.**

1. Zastavte prívod vody do filtračného čerpadla či pieskového filtra a ohrievača bazéna:
  - a) Odpojte ohrievač bazéna a POTOM filtračné čerpadlo alebo pieskový filter.
  - b) Uvoľnite svorku hadice na vstupnej a výstupnej hadici.
  - c) Vo vstupnej a výstupnej koncovke bazéna vymeňte sitká na nečistoty za zátky.
  - d) Informácie o údržbe filtračného čerpadla alebo pieskového filtra nájdete v návode na použitie filtračného čerpadla alebo pieskového filtra.
2. Po údržbe filtračného čerpadla alebo pieskového filtra vo vstupnej a výstupnej koncovke bazéna vymeňte zátky za sitká na nečistoty. Voda teraz bude pritekať do filtračného čerpadla alebo pieskového filtra a ohrievača vody.
3. Postupujte v súlade s časťou Prevádzka tohto návodu.

## Uskladnenie a Zazimovanie

**POZOR: SKÔR AKO ZAČNETE S ÚDRŽBOU, MUSÍTE ODPOJIŤ OHRIEVAČ BAZÉNA A FILTRAČNÉ ČERPADLO ALEBO PIESKOVÝ FILTER. V OPAČNOM PRÍPADO HROZÍ VÁŽNE RIZIKO PORANENIA ČI SMRTI.**

Aby ste zabránili vzniku škôd, vybavenie bazéna je treba zazimovať, pokiaľ teploty klesnú pod 4 °C (40 °F). Pokiaľ necháte vodu zamrznúť, dôjde k poškodeniu ohrievača vody a zneplatneniu záruky.

**POZNÁMKA:** Ohrievač nenechávajte na vonku dlhší čas. Pokiaľ ho nepoužívate, vyčistite ho a uložte na chladnom a suchom mieste.

1. Postupujte v súlade s pokynmi na zastavenie prívodu vody do filtračného čerpadla alebo pieskového filtra a ohrievača vody.
2. Odpojte všetky hadice.
3. Vypustte všetku vodu z ohrievača bazéna a starostlivo vyčistite všetky komponenty.
4. Ohrievač vody uložte na chladnom a suchom mieste mimo dosah detí.

## PREVÁDZKOVÝ ČASOVÝ HARMONOGRAM

Veľkosť bazéna (Nadzemné bazény Bestway)	Čas potrebný na zvýšenie teploty o 1 stupeň Celzia	
	Počet hodín	
Bazény Fast Set™	2,44 m x 66 cm (8 stôp x 26 palcov)	1,4
	2,74 m x 76 cm (9 stôp x 30 palcov)	2,2
	3,05m x 76cm (10 stôp x 30 palcov)	2,2
	3,66m x 76cm (12 stôp x 30 palcov)	2,9
	3,66m x 91cm (12 stôp x 36 palcov)	3,6
	4,57m x 91cm (15 stôp x 36 palcov)	6,5
	4,57m x 1,07m (15 stôp x 42 palcov)	7,0
	4,57m x 1,22m (15 stôp x 48 palcov)	9,0
Oválne bazény Steel Pro™	4,88 m x 3,05 m x 1,07 m (16 palcov x 10 palcov x 42 stôp)	6,5
	5,49m x 3,66m x 1,22m (18 palcov x 12 palcov x 48 stôp)	10,0
	6,10m x 3,66m x 1,22m (20 palcov x 12 palcov x 48 stôp)	10,0
Bazény s kruhovým rámom	2,44m x 51cm (8 stôp x 20 palcov)	1,0
	2,44 m x 61cm (8 stôp x 24 palcov)	1,0
	3,05m x 76cm (10 stôp x 30 palcov)	2,6
	3,05 m x 1,00 m (10 stôp x 39,5 palcov)	3,6
	3,30 m x 1,02m (130 x 40 palcov)	3,6
	3,66 m x 76 cm (12 stôp x 30 palcov)	3,6
	3,66 m x 1,00 m (12 stôp x 39,5 palcov)	6,0
	3,66 m x 1,22 m (12 stôp x 48 palcov)	6,5
	4,27 m x 1,22 m (14 stôp x 48 palcov)	10,0
	4,57 m x 91 cm (15 stôp x 36 palcov)	7,0
Bazény so štvorhranným rámom	4,57 m x 1,22 m (15 stôp x 48 palcov)	10,0
	2,87 m x 2,01 m x 1,00 m (113 palcov x 79 palcov x 39,5 palcov)	2,6
	3,00 m x 2,01 m x 66 cm (118 palcov x 79 palcov x 26 palcov)	2,2
	4,00 m x 2,11 m x 81 cm (157 palcov x 83 palcov x 32 palcov)	3,0
	4,04 m x 2,01 m x 1,00 m (159 palcov x 79 palcov x 39,5 palcov)	4,0
	4,12 m x 2,01 m x 1,22 m (162 palcov x 79 palcov x 48 palcov)	6,0
Oválny bazén Hydrium	4,88 m x 3,66 m x 1,22 m (16 stôp x 12 stôp x 48 palcov)	10,0
Bazén Hydrium	3,66 m x 1,22 m (12 stôp x 48 palcov)	6,5
Bazén Hydrium	3,05 m x 1,22 m (10 stôp x 48 palcov)	4,0

Objem vody (Vypočítaný pri 90 % naplnenia v prípade bazénov s rámom a 80 % pre bazény Fast Set a oválne bazény)		Čas potrebný na zvýšenie teploty o 1 stupeň Celzia
Galóny	Litre	Počet hodín
500	1,890	1.0
1,000	3,750	2.5
1,500	5,680	3.0
2,000	7,500	4.0
2,500	9,460	6.0
3,000	11,350	7.0
3,500	13,250	8.0
4,500	17,000	10.0

## Oznámenie:

- Hore uvedená tabuľka je iba informačná. Údaje platia pre zakrytý bazén s vodou pri teplote 25 stupňov Celzia za jasného dňa.
- Teplota okolitého vzduchu a vody majú vplyv na účinnosť ohrievania vody.

For support please visit us at:  
[www.bestwaycorp.com/support](http://www.bestwaycorp.com/support)

©2018 Bestway Inflatables & Material Corp.

All rights reserved/Tous droits réservés / Todos los derechos reservados / Alle Rechte vorbehalten / Tutti i diritti riservati  
 ®™ Trademarks used in some countries under license to/ Marques ®™ utilisées dans certains pays sous la licence de /  
 Marcas comerciales ®™ utilizadas en algunos países bajo la licencia de / ®™ Die Warenzeichen werden in einigen Ländern verwendet unter Lizenz der /  
 ®™ Marchi utilizzati in alcuni paesi con licenza a

**Bestway Inflatables & Material Corp., No.3065 Cao An Road, Shanghai, 201812, China.**

Manufactured, distributed and represented in the European Union by/Fabriqués, distribués et représentés dans l'Union Européenne par/  
 Fabricado, distribuido y representado en la Unión Europea por/Hergestellt, vertrieben und in der Europäischen Union vertreten von /  
 Prodotto, distribuito e rappresentato nell'Unione Europea da

**Bestway (Europe) S.r.l., Via Resistenza, 5, 20098 San Giuliano Milanese (Milano), Italy**

Distributed in North America by/Distribúes en Amérique du Nord par/Distribuido en Norteamérica por

**Bestway (USA) Inc., 3411 E. Harbour Drive, Phoenix, Arizona 85034, United States of America**

Tel:1-855-838-3888 (For U.S. and Canada)

Distributed in Latin America by/Distribúe en Amérique latine par/Distribuido en Latinoamérica por/Distribuido na América Latina por

**Bestway Central & South America Ltda, Salar Ascotan 1282, Parque Enea, Pudahuel, Santiago, Chile**

Distributed in Australia & New Zealand by **Bestway Australia Pty Ltd, 98-104 Carnarvon Street, Silverwater, NSW 2128, Australia**

**www.bestwaycorp.com**

Made in China / Fabriqué en Chine / Fabricado en China / Hergestellt in China / Prodotto in Cina

**Bestway**