

J12
FORM NO. 769-05588B

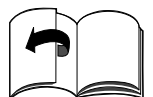

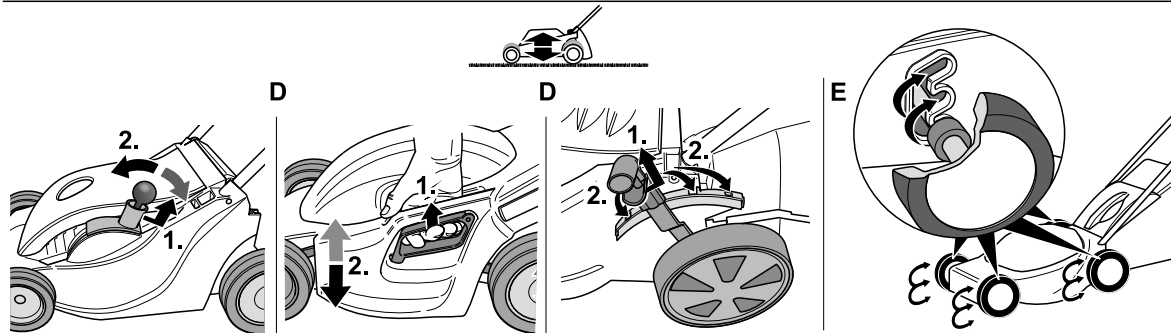

5

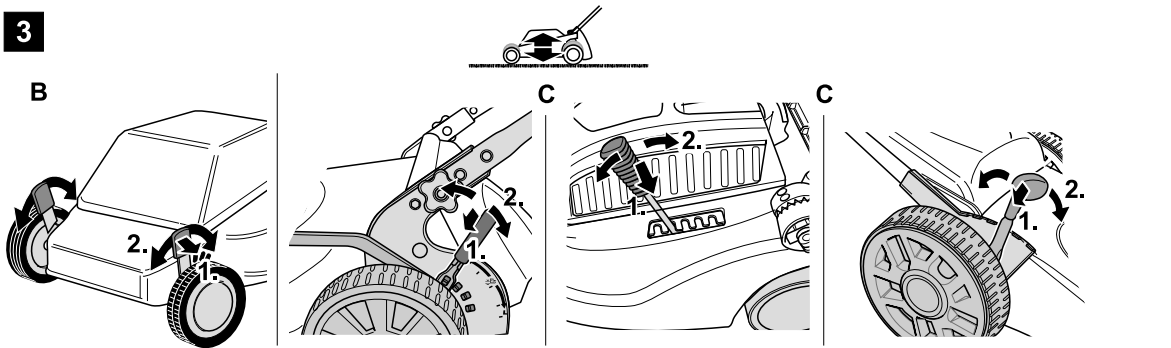
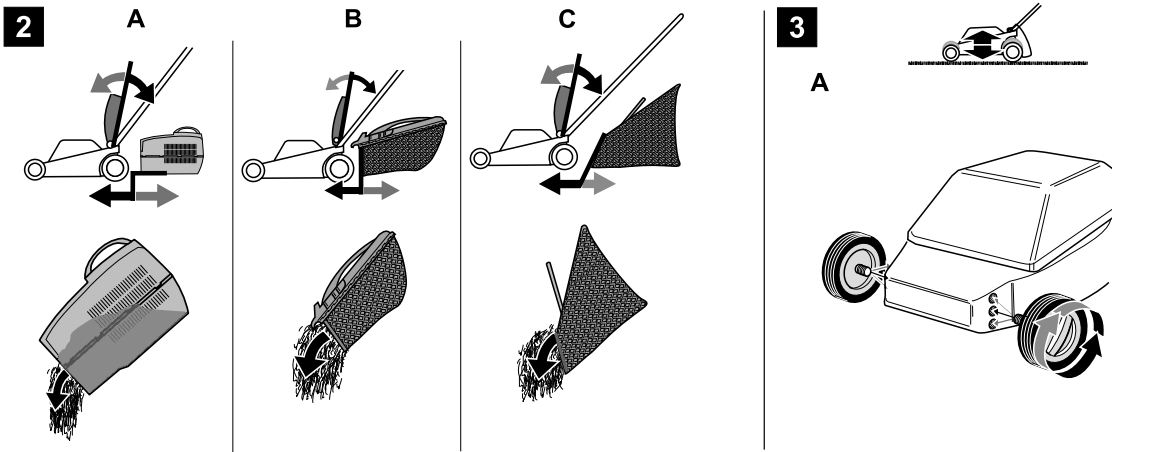
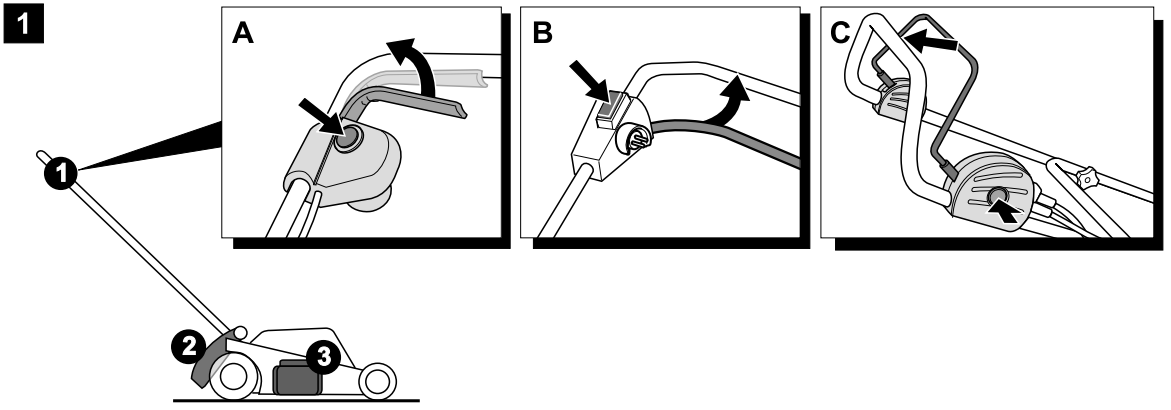
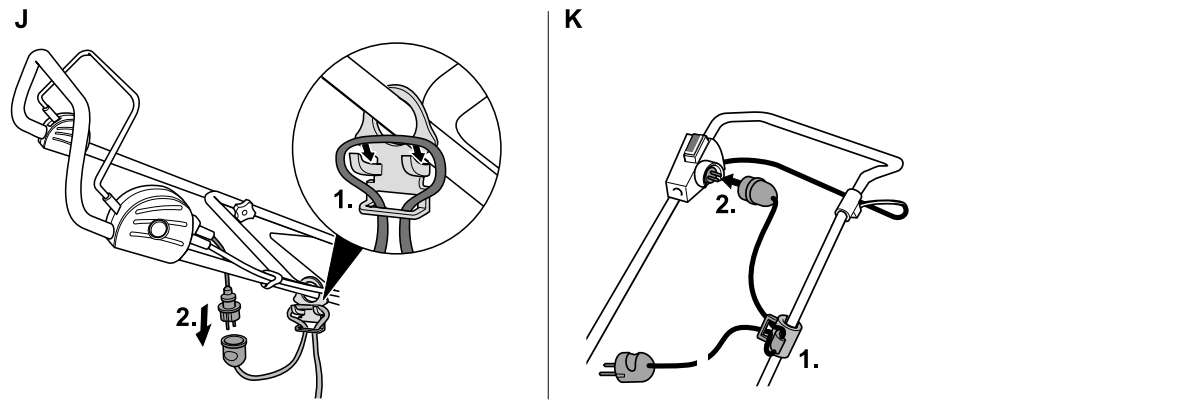
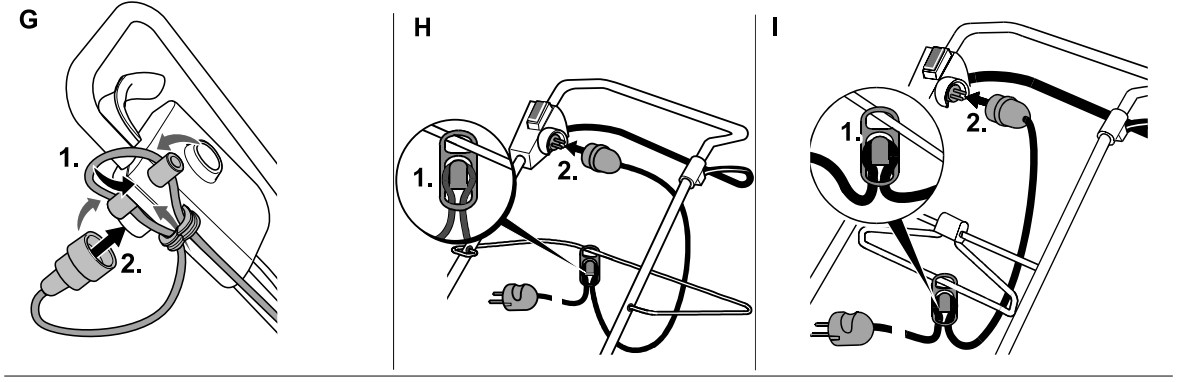
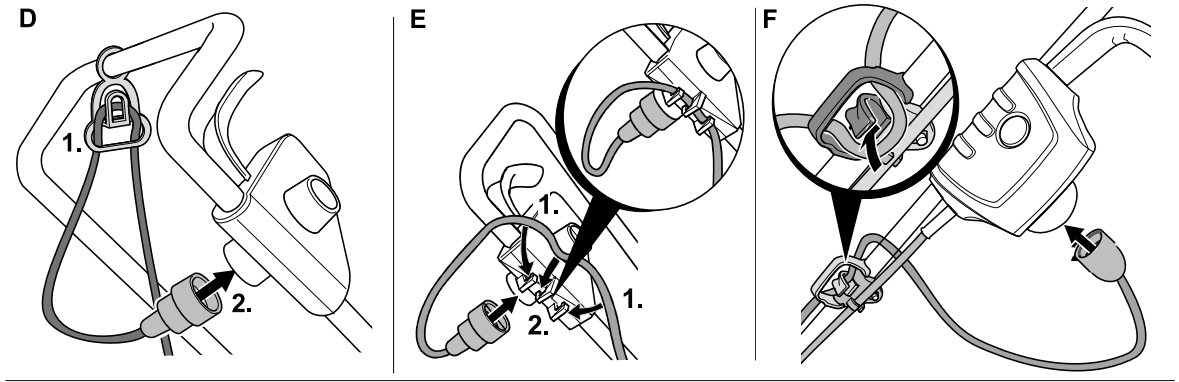
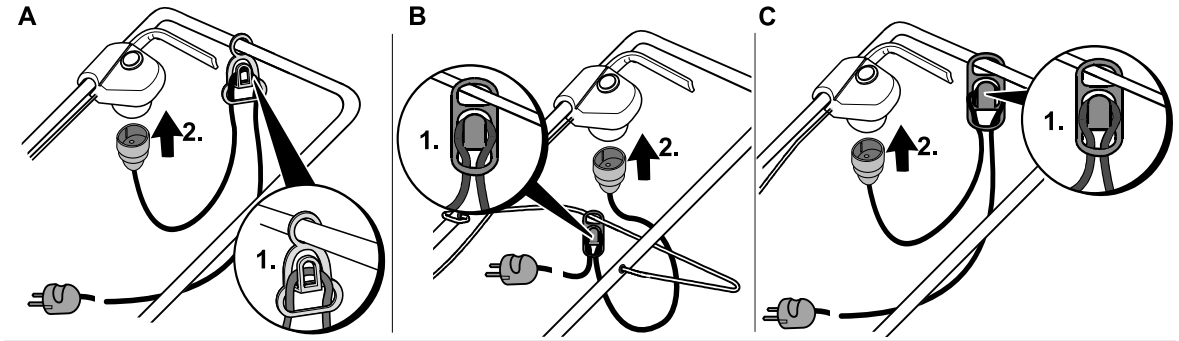
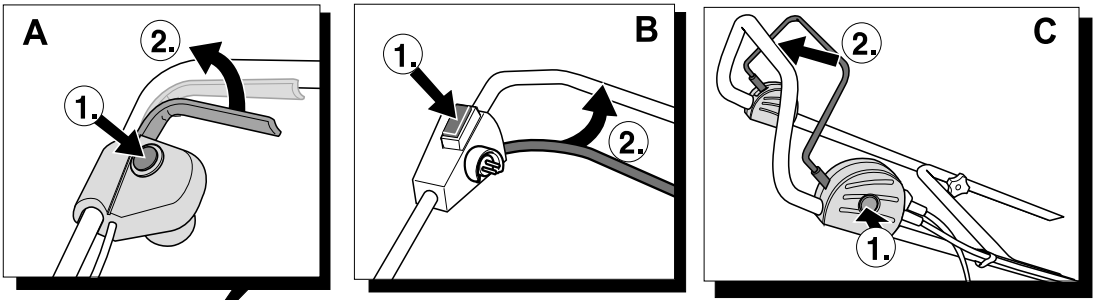

6

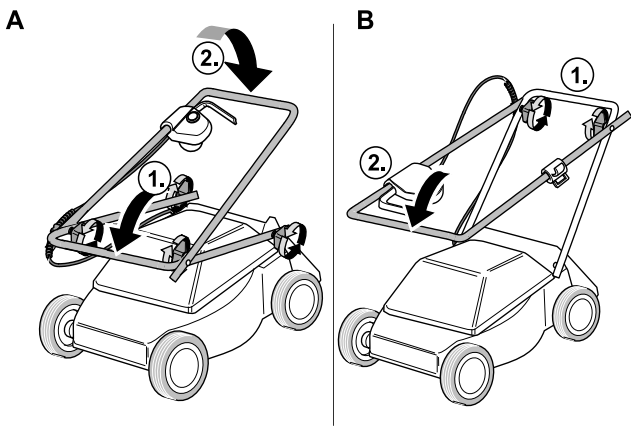

7

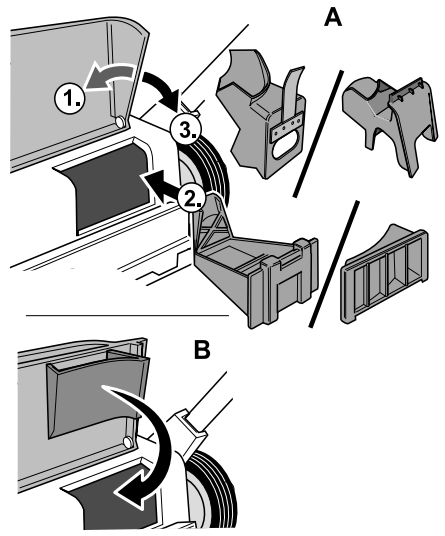

8

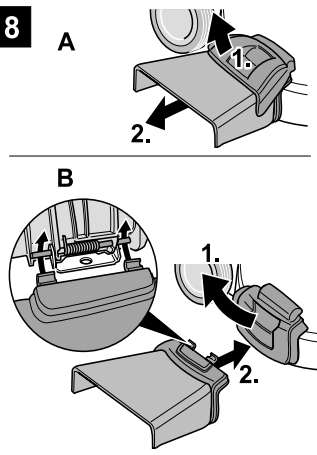

9

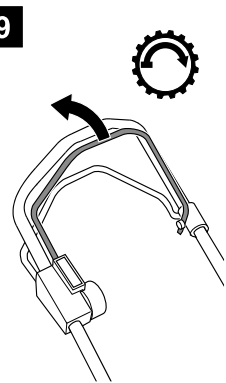

10

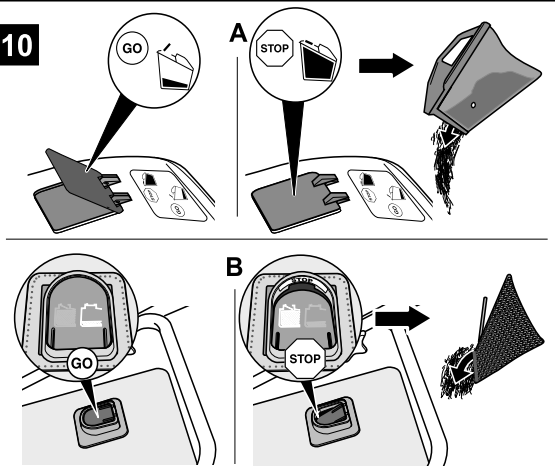

Obsah

Pro Vaši bezpečnost	96
Smontování nářadí	97
Obsluha	97
Tipy k ošetřování trávy	99
Přeprava	99
Údržba/Čistění	100
Odstavení	100
Záruka	100
Zjištění a odstranění poruch ...	100

Údaje na typovém štítku

Tyto údaje jsou velmi důležité pro pozdější identifikaci k objednávce náhradních dílů nářadí a pro zákaznický servis. Typový štítek najdete v blízkosti motoru.

Zapište všechny údaje na typovém štítku do následujícího pole.

Tyto a další údaje k nářadí najdete v samostatném CE prohlášení o shodě, které je součástí tohoto provozního návodu.

Grafická znázornění

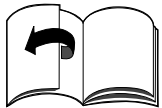

Odklopte obrázkové strany na začátku návodu k obsluze.

V tomto provozním návodu budou popsány různé modely.

Grafická znázornění se v detailu mohou lišit od zakoupeného nářadí.

Pro Vaši bezpečnost

Správné používání nářadí

Toto nářadí je výhradně určeno

- k použití odpovídajícímu popisům a bezpečnostním upozorněním uvedeným v tomto návodu k obsluze;
- k sečení travnatých ploch domovních a rekreačních zahrad.

Každé jiné použití neodpovídá určenému účelu.

Použití neodpovídající určenému účelu má za následek zánik záruky a odmítnutí jakékoliv odpovědnosti ze strany výrobce. Uživatel ručí za všechny škody způsobené třetím osobám a jejich vlastnictví. Svévolně provedené změny na nářadí vylučují ručení výrobce za škody, které z toho vyplývají.

Dodržování bezpečnostních pokynů a pokynů pro obsluhu

Před prvním použitím si, jako uživatel tohoto nářadí, pečlivě přečtěte tento provozní návod. Postupujte podle návodu a uschovejte jej pro pozdější použití. Nedovoďte nikdy dětem nebo jiným osobám, které neznají tento návod k obsluze, aby nářadí používaly. Při změně majitele předejte s nářadím návod k obsluze.

Všeobecné bezpečnostní pokyny

V tomto odstavci najdete všeobecné bezpečnostní pokyny.

Výstražné pokyny, které se speciálně vztahují na jednotlivé díly nářadí, funkce nebo činnosti, najdete na příslušném místě tohoto návodu.

Před prací s nářadím

Osoby, které nářadí používají, nesmí být pod vlivem omamných prostředků jako je např. alkohol, drogy nebo medikamenty.

Osoby, které jsou mladší než 16 let, nesmí nářadí obsluhovat – místní předpisy mohou stanovit minimální stáří uživatele.

Nářadí není určeno k používání osobami (včetně dětí) s omezenými fyzickými, senzorickými nebo psychologickými schopnostmi nebo nedostatečnými zkušenostmi a/nebo znalostmi, ledaže jsou při používání nářadí pod dohledem nebo byly poučeny osobou, která je zodpovědná za jejich bezpečnost.

Na děti se má dohlížet, aby se zajistilo, že si s nářadím nehrájí.

Před začátkem práce se seznamte se všemi seřizenými a ovládacími prvky a rovněž s jejich funkcemi.

Venku používejte pouze k tomuto účelu schválené a příslušně označené přípojovací kabely, např. H07RN – F 3 x 1,5 mm² (max. 50 m).

Spojovací díly přípojovacích kabelů musí být chráněny proti stříkající vodě a zhotoveny z gumy nebo potaženy gumou.

Před každým použitím zkontrolujte, zda přípojovací kabely nejsou poškozené, nalomené nebo zamotané.

K tomu účelu nářadí vypněte a vytáhněte síťovou zástrčku.

Používejte pouze přípojovací kabely, které jsou v bezvadném stavu.

Před použitím zkontrolujte,

- zda funguje lapač trávy a správně se uzavírá deflektor odhazovací koncovky. Poškozené, opotřebované nebo chybějící součásti okamžitě nahraďte.
- zda nejsou opotřebované nebo poškozené žací nástroje, upevňovací čepy a celá žací jednotka. Opotřebované nebo poškozené součásti nechejte vyměnit v odborné dílně pouze v sadách, aby se zabránilo nevyváženosti.
- není-li poškozen kabel mezi motorem a kombinovaným provedením vypínače/zástrčky. Poškozený kabel nechejte okamžitě vyměnit v odborné dílně.

Náhradní díly a příslušenství musí odpovídat požadavkům stanoveným výrobcem.

Používejte proto pouze originální náhradní díly a originální příslušenství nebo výrobcem schválené náhradní díly a příslušenství.

Opravy nechejte provádět výhradně v odborné dílně.

Během práce s nářadím

Při práci s nářadím nebo na nářadí musíte nosit odpovídající pracovní oděv, jako např.:

- ochrannou pracovní obuv,
- dlouhé kalhoty,
- těsně přiléhající oděv,
- ochranné brýle.

Provozujte nářadí pouze v technickém stavu, předepsaném a dodaném výrobcem.

Před všemi pracemi na tomto nářadí

K ochraně před poraněním je nutno před všemi pracemi (např. údržbářské a seřizovací práce) na tomto nářadí

- zastavit motor,
- počkat, až dojde k úplnému klidovému stavu všech pohyblivých dílů,
- vytáhnout síťovou zástrčku,
- nechat motor vychladnout (cca 30 minut).

Po práci s nářadím

Než nářadí opustíte, vždy vytáhněte síťovou zástrčku.

Bezpečnostní zařízení

Obrázek 1

Nebezpečí

Nikdy nepoužívejte nářadí s poškozenými nebo demontovanými bezpečnostními zařízeními.

Bezpečnostní třmen (1)

Bezpečnostní třmen slouží Vaší bezpečnosti, aby v nouzovém případě bylo možno okamžitě zastavit motor a žací ústrojí. Nesmíte se pokoušet obejít jeho funkci.

Deflektor odhazovací koncovky (2) nebo protinářazová ochrana (3)

Deflektor odhazovací koncovky/ protinářazová ochrana Vás chrání před poraněním způsobeným žacím ústrojím nebo vymrštěnými pevnými předměty. Nářadí se smí provozovat pouze s deflektorem odhazovací koncovky nebo protinářazovou ochranou.

Symbyly na nářadí

Na nářadí najdete různé symboly jako nálepky. Zde je vysvětlení symbolů:

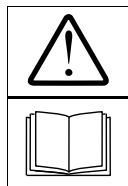

Pozor! Před uvedením do provozu si přečtěte návod k obsluze!



Udržujte třetí osobu v dostatečné vzdálenosti od oblasti ohrožení!

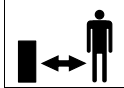

Před pracemi na žacích nástrojích vytáhněte síťovou zástrčku!

Mějte prsty a nohy v dostatečné vzdálenosti od žacího ústrojí! Před seřizením nebo čistěním nářadí nebo před kontrolou, zda je zamotán nebo poškozen připojovací kabel, nářadí vypněte a vytáhněte síťovou zástrčku.

Udržujte připojovací kabel v dostatečné vzdálenosti od nástrojů.

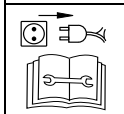

Udržujte přípojné vedení v dostatečné vzdálenosti od žacích nástrojů!



Nedávejte ruce a/nebo nohy do blízkosti rotujících dílů.

Udržujte tyto symboly na nářadí stále v čitelném stavu.

Symbyly v návodu

V tomto návodu byly použity symboly, které zobrazují nebezpečí nebo charakterizují důležitá upozornění. Zde je vysvětlení symbolů:

Nebezpečí

Budete upozorněni na nebezpečí, která souvisejí s popsanou činností a při které vzniká ohrožení osob.

Pozor!

Budete upozorněni na nebezpečí, která souvisejí s popsanou činností, která může způsobit poškození nářadí.

Upozornění

Označuje důležité informace a tipy k použití.

Pokyn k likvidaci

Prslušné zbytky obalu, použité nářadí atd. zlikvidujte podle místních předpisů.



Stará elektrická nářadí jsou cenné suroviny, která proto nepatří do domovního odpadu!

Chceme Vás proto poprosit, abyste nás svým aktivním příspěvkem podpořili při ochraně zdrojů a životního prostředí a toto nářadí odevzdali v zřízených odběrních míst – jsou-li k dispozici.

Smontování nářadí

Na přiloženém listu Vám formou obrázků ukážeme, jak Vaše nářadí v několika krocích smontujete a uvedete do provozní připravenosti.

Obsluha

Nebezpečí

Úraz elektrickým proudem

- *Použijte u Vaší síťové zásuvky chránič pro ochranu osob (= ochranný spínač chybového proudu s vybavovacím proudem nejvýše 30 mA).*
- *Pokud byste při sečení kabel přesekli, vzniká nebezpečí ohrožení života nebo nebezpečí poranění. Pomalu, malými kroky se vzdalujte od nářadí. Vytáhněte zástrčku ze zásuvky. Dbejte na to, aby se při sečení nikdy nedostal připojovací kabel do sečené oblasti.*

Úraz

- *Při sečení nesmí být nikdy v blízkosti nářadí osoby, zejména děti nebo zvířata. Nebezpečí poranění prostřednictvím vymrštěných kamenů nebo jiných předmětů.*

Upadnutí

- *Veďte nářadí pouze krokovou rychlostí.*
- *Buďte zejména opatrní, když sečete pozpátku a nářadí táhnete k sobě.*
- *Při sečení na příkrých svazích se může nářadí převrátit a Vy se můžete poranit. Sečte napříč ke svahu, nikdy směrem nahoru a dolů. Sečení neprovádějte na svazích se sklonem větším než 20%.*
- *Buďte zejména opatrní při změně směru jízdy a dbejte vždy na dobrou stabilitu, zejména na svazích.*
- *Při sečení v mezních oblastech hrozí nebezpečí poranění. Sečení v blízkosti okrajů, živých plotů nebo příkrých úbočí je nebezpečné. Při sečení dodržujte bezpečnou vzdálenost.*
- *Při sečení vlhké trávy může nářadí vlivem snížené přilnavosti půdy sklouznout a vy můžete upadnout. Sečte pouze tehdy, je-li tráva suchá.*
- *Pracujte pouze za denního světla nebo při dobrém umělém osvětlení.*

Poranění

- *Dodržujte vždy bezpečnostní odstup k rotujícímu nářadí, daný prostřednictvím vodících madel.*
- *Pracovní oblast obsluhy se během provozu nachází za vodícím madlem.*
- *Nikdy nedávejte ruce nebo nohy na rotující díly nebo pod ně.*
- *Zastavte motor, když se nářadí musí naklonit a k přepravě přes jiné plochy než tráva.*
- *Nikdy nezvedejte a nenoste nářadí za chodu motoru. Předtím vytáhněte síťovou zástrčku ze zásuvky.*
- *Zastavte motor a vytáhněte síťovou zástrčku, když uvolňujete blokování nebo odstraňujete ucpaní ve vyhazovacím kanálu nebo než sekačku kontrolujete, čistíte, přepravujete, seřizujete nebo provádíte na ní nějaké práce.*

- *Při sundání lapače trávy můžete být Vy nebo jiné osoby poraněny vymrštěným posekaným materiálem nebo cizími předměty. Nevyprazdňujte lapač trávy za chodu motoru. K tomuto účelu nářadí vypněte.*
- *Zkontrolujte terén, na kterém má být nářadí nasazeno a odstraňte všechny předměty, které mohou být zachycené a odmrštěné.*
- *Nepoužívejte nářadí při špatných povětrnostních podmínkách, jako např. nebezpečí deště nebo bouřky.*
- *Bude-li žacíím nástrojem zasaženo cizí těleso (např. kámen) nebo pokud začne nářadí neobvykle vibrovat: zastavte okamžitě motor a vytáhněte síťovou zástrčku. Před dalším provozem nechejte nářadí přezkoušet v odborné dílně na poškození.*
- *Při sečení srpem se nikdy nestavěte před vyhazovací otvory trávy.*

Zakopnutí

- *Při otáčení nářadí můžete zakopnout o připojovací kabel a zranit se. Veďte kabel vždy tak, aby se nikdy nemohl dostat do oblasti chůze a pracovní oblasti.*
- *Veďte nářadí pouze krokovou rychlostí.*

**Pozor!****Poškození nářadí**

- *Kameny, povalující se větve nebo podobné předměty mohou vést k poškození nářadí a jeho funkčnosti. Před každým nasazením odstraňte z pracovní oblasti pevné předměty.*
- *Provozujte nářadí pouze tehdy, je-li v bezvadném stavu. Před každým provozováním proveďte optickou kontrolu. Zkontrolujte zejména bezpečnostní zařízení, elektrické ovládací prvky, kabely pod proudem a šroubová spojení na poškození a pevné usazení. Před provozováním poškozené díly vyměňte.*

**Provozní doby**

Dodržujte národní/komunální předpisy týkající se dob používání (event. se dotážete u Vašeho příslušného úřadu).

**Údaje polohy**

Při údajích polohy na nářadí (např. vlevo, vpravo) vycházíme vždy z pohledu od řídicí rukojeti v pracovním směru nářadí.

1. Zavěšení lapače trávy

Obrázek 2

- Nadzvedněte deflektor odhazovací koncovky a zavěste lapač trávy.

2. Nastavení výšky sečení**Pozor!**

Na nerovném terénu zvolte výšku sečení tak, aby sekací nůž nikdy nepřišel do kontaktu s půdou.

Obrázek 3

Nastavení výšky sečení trávy podle požadavku.

Možnost nastavení (podle modelu) cca 3 cm až maximálně 9 cm.

**Upozornění**

U nářadí s nezávislým přestavením kol nastavte všechna kola na stejnou výšku.

Model A:

- Odšroubujte kola a umístěte je do odpovídajícího nastavení výšky.

Model B:

- Táhněte za příložku a v požadované poloze ji nechejte zaskočit.

Model C:

- Posuňte páku centrálního přestavení výšky směrem dopředu nebo dozadu a v požadované poloze ji nechejte zaskočit.

Model D:

- Stiskněte aretaci a současně zatažením nebo stlačením rukojeti/páky nastavte požadovanou výšku. Při uvolnění aretace se zvolené nastavení zaaretuje.

Model E:

- Táhněte kolo dopředu a v požadované poloze zaaretujte.

3. Připojovací kabel

Obrázek 4

- Upevněte připojovací kabel na odlehčení tahu kabelu.
- Zastrčte připojovací kabel nejdříve do kombinovaného provedení vypínače/zástrčky na nářadí a potom do zásuvky 230 V.

4. Nastartování motoru

Nebezpečí

Mějte ruce a nohy v dostatečné vzdálenosti od žacího ústrojí.

Pozor!

- Při startování nářadí nepřevraťte.
- Při pokusu nastartovat nářadí ve vysoké trávě se může přehřát a poškodit motor.

Obrázek 5

- Nářadí odstavte na rovné ploše s pokud možno krátkou trávou nebo téměř bez trávy.
- Stojíce za nářadím – stiskněte a pevně držte aretační knoflík.
- Táhněte a držte bezpečnostní třmen, uvolněte aretační knoflík.

Motor a žací nástroj běží.

Můžete začít s prací.

5. Zapnutí/vypnutí pohonu kol

(pouze u nářadí s pohonem kol)

Obrázek 9

Zapnutí pohonu kol  :

- Zatahněte za páku a držte ji.

Vypnutí pohonu kol  :

- Páku uvolněte.

6. Zastavení motoru

- Uvolněte bezpečnostní třmen.

Motor a žací nástroj se po krátké době zastaví.

7. Sejmutí a vyprázdnění lapače trávy

Obrázek 2

Když zůstává posečený materiál ležet na zemi nebo svítí-li ukazatel stavu naplnění (doplňkové vybavení, obrázek 10), je plný koš:

- Uvolněte bezpečnostní třmen a počkejte, až se zastaví motor.
- Nadzvedněte deflektor odhazovací koncovky a lapač trávy vyvěste.
- Vyprázdněte jeho obsah.

8. Práce bez lapače trávy

Když sundáte lapač trávy, sklopí se deflektor odhazovací koncovky dolů. Při práci bez lapače trávy bude posečená hmota vyhadována přímo směrem dolů.

9. Přestavení na mulčování

(pouze pro nářadí s mulčovacími příslušenstvím/doplňkové vybavení).

Nářadí se zadním vyhadováním:

Obrázek 7A

- Nadzvedněte deflektor odhazovací koncovky.
- Sundejte lapač trávy.
- Nasadte mulčovací klín (podle modelu).
- Spusťte deflektor odhazovací koncovky.

Upozornění

Modely s integrovanou funkcí mulčování nepotřebují žádný samostatný mulčovací klín – tuto funkci přebírá speciálně formovaný deflektor odhazovací koncovky (obrázek 7B).

Nářadí s bočním vyhadováním:

- Odstraňte boční vyhadování – odrazový kryt/mulčovací uzávěr se automaticky uzavře (obrázek 8A).

10. Přestavení nářadí na boční vyhadování

(podle provedení)

- Je-li k dispozici: Sundejte lapač trávy a spusťte deflektor odhazovací koncovky.
- Nadzvedněte protinázarovou ochranu/mulčovací uzávěr a namontujte boční vyhadování (obrázek 8B).

11. Po ukončení práce

- Vyprázdněte lapač trávy.
- Vytáhněte síťovou zástrčku ze zásuvky a na nářadí.
- Než budete nářadí čistit, udržovat, ukládat nebo odstavovat, nechejte vychladnout motor (cca 30 minut).

Typy k ošetřování trávy

Sečení

Trávník je tvořen různými druhy travin. Jestliže jej často sečete, rostou více traviny, které se silně zakořeňují a tvoří pevné drny. Sečete-li jej zřídka, vyvíjejí se více traviny rostoucí do výšky

a jiné divoké byliny (např. jetel, sedmi-krásky).

Normální výška trávníku se pohybuje kolem cca 4–5 cm.

Posekat se má pouze $\frac{1}{3}$ celkové výšky; tedy při 7–8 cm posečte na normální výšku. Trávník se pokud možno nemá sekat kratší než 4 cm, jinak se při suchém počasí poškozují drny. Vysoce narostlou travu (např. po dovolené) sekejte na normální výšku po etapách.

Při sečení nechejte sečené pruhy vždy trochu překrývat.

Mulčování (s příslušenstvím)

Při sečení je tráva posekaná na malé kousky (cca 1 cm) a zůstává ležet. Tím zůstane trávníku zachováno mnoho živých látek.

K dosažení optimálního výsledku se musí trávník udržovat stále krátký, viz také odstavec “Sečení”.

Při mulčování dodržujte následující upozornění:

- Nesečte mokrou travu.
- Nesekejte nikdy více než 2 cm celkové výše trávy.
- Jedťte pomalu.
- Pravidelně čistěte žací ústrojí.

Přeprava

Nebezpečí

Před přepravou na nebo ve vozidle: Vypněte motor a odstraňte připojovací kabel. Nechejte motor vychladnout (cca 30 minut).

Při přepravě nářadí na nebo ve vozidle jej dostatečně zajistěte proti nechtěnému sklouznutí. Před zvednutím nebo přenášením nářadí vytáhněte síťovou zástrčku. K pohybování nářadí přes plochy, jako jsou např. chodníky nebo vjezdy do dvora, zastavte napřed motor.

Pozor!

Nepřiskřípněte nebo nepřelamujte kabel mezi motorem a kombinovaným provedením vypínače/zástrčky.

Obrázek 6

- K lepšímu uložení můžete řídicí rukojeť sklopit dohromady.

Údržba/Čistění

Nebezpečí

K ochraně před poraněním je nutno před všemi pracemi na tomto nářadí

- zastavit motor,
- počkat, až dojde k úplnému klidovému stavu všech pohyblivých dílů,
- vytáhnout síťovou zástrčku,
- nechat motor vychladnout (cca 30 minut).

Údržba

Nebezpečí

K ochraně před poraněním způsobeným žacími ústrojí je nutno nechat provést všechny práce, jako je výměna nebo přebroušení sekacího nože, pouze v odborné dílně (je potřebné speciální nářadí).

Před každým provozem

- Zkontrolujte připojovací kabel.
- Zkontrolujte pevné usazení šroubových spojení.
- Zkontrolujte bezpečnostní zařízení.
- Zkontrolujte nářadí – viz odstavec “Před prací s nářadím”.

Kontrola záběrového bodu spojky:

(pouze u nářadí s pohonem kol)

- Za chodu motoru a vypnutém pohonu kol se nářadí nesmí pohybovat směrem dopředu.
- Za chodu motoru a zapnutém pohonu kol se nářadí má pohybovat směrem dopředu.
- V případě potřeby nastavte záběrový bod pomocí rýhovaného kolečka/seřizovací matice na páce pohonu kol nebo seřídte bovden.

Jednou za sezonu

- Namažte kloubové body a otočné pružiny na deflektoru odhazovací koncovky.
- Na konci sezony nechejte nářadí v odborné dílně přezkoušet a provést jeho údržbu.

Čistění

Pozor

- Neostříkujte nářadí vodou, protože se jinak mohou poškodit elektrické díly.
- Po každém provozu nářadí očistěte. Nečistění nářadí vede k poškození materiálů a funkčním poruchám.

Čistění lapače trávy

Nejjednodušší je čistění prováděné přímo po sečení.

- Sundejte a vyprázdněte lapač trávy.
- Lapač trávy je možno vyčistit silným proudem vody (zahradní hadicí).
- Před dalším používáním nechejte lapač trávy důkladně vyschnout.

Čistění sekačky trávy

Nebezpečí

Při pracích na žacím ústrojí se můžete poranit. Používejte pro svou ochranu pracovní rukavice.

Čistěte nářadí pokud možno vždy přímo po sečení.

- Nakloňte nářadí na stranu,
- Žací prostor a deflektor odhazovací koncovky vyčistěte pomocí kartáče, smetáčku nebo hadru.
- Postavte nářadí na kola a odstraňte všechny viditelné zbytky trávy a nečistot.

Odstavení

Pozor

Poškození materiálů na nářadí
Nářadí uskladňujte (s vychladlým motorem) pouze v čistých a suchých prostorech. Při delším uskladnění, např. v zimě chraňte nářadí každopádně proti rzi.

Po sezoně nebo není-li nářadí používáno déle než jeden měsíc,

- Vyčistěte nářadí a lapač trávy.
- K ochraně před rzi potřete všechny kovové díly naolejovaným hadrem (olej neobsahující pryskyřice) nebo je nastříkejte sprejovým olejem.

Záruka

V každé zemi platí záruční ustanovení vydané naší společností nebo dovozcem. Poruchy na Vašem nářadí odstraníme v rámci záruky bezplatně, pokud je příčinou chyba materiálu nebo výrobní chyba.

V případě záruky se prosím obraťte na Vašeho prodejce nebo na nejbližší pobočku.

Zjištění a odstranění poruch

Poruchy v provozu Vaší sekačky trávy mají často jednoduché příčiny, které byste měli znát a částečně je mohli odstranit sami. V případě pochybností Vám Váš odborný prodejce rád dále pomůže.

Problém	Možná(é) příčina(y)	Odstranění
Motor nelze nastartuje.	Připojovací kabel není připojen nebo je vadný.	Zkontrolujte, zastrčte kabel, v případě potřeby vyměňte nebo nechejte opravit odborníkem.
	Přetížená domovní pojistka.	Zapněte pojistkový automat event. použijte silnější jištění domovní přípojky nebo je nechejte odborníkem nainstalovat.
	Vadné kombinované provedení vypínače/zástrčky.	Nechejte opravit v odborné dílně.
Motor bručí, ale neběží.	Sekačka stojí ve vysoké trávě.	Postavte sekačku na plochu s nízkou trávou.
	Zablokovaný nůž.	Vytáhněte síťovou zástrčku, odstraňte blokování.
Motor se náhle zastaví.	Uvolnila se zástrčka.	Zkontrolujte kabel, zajistěte, aby byl zavěšen v odlehčení tahu kabelu, zastrčte opět zástrčku.
	Vypnula ochrana proti přetížení (podle modelu).	Vytáhněte síťovou zástrčku, odstraňte ucpání ve vyhazování, počkejte cca 30 min., znovu zapněte.
Neobvyklé hluky (chrastění, rachocení, klepání).	Uvolnění šroubů, matic nebo jiných upevňovacích míst.	Upevněte díly, když hluky přetrvávají: Vyhledejte odbornou dílnu.
Silné vibrace.	Poškozený nožový hřídel nebo vadný sekací nůž.	Nářadí okamžitě vypněte. Nechejte vyměnit vadné díly v odborné dílně.
Nefunguje pohon kol.	Vadný klínový řemen, případně převodovka.	Poškozené díly nechejte vyměnit v odborné dílně.
Nečistá řezná plocha nebo pokles otáček.	Tráva je příliš vysoká.	Nastavte větší výšku sečení, v nouzovém případě posekejte dvakrát.
Tráva zůstává ležet nebo lapač trávy není plný.	Tráva je příliš vlhká.	Nechejte trávník oschnout.
	Ucpaná odhazovací koncovka.	Vytáhněte síťovou zástrčku, odstraňte ucpání.
	Tupý nůž.	Nechejte nůž vyměnit nebo přebrousit v odborné dílně.
	Lapač trávy je plný.	Zastavte sekačku, vyprázdněte lapač trávy.
	Lapač trávy je znečištěn.	Zastavte sekačku, vyčistěte větrací štěrby v lapači trávy.

Obsah

Pre Vašu bezpečnosť	102
Zmontovanie náradia	103
Obsluha	103
Tipy na ošetrovanie trávy	105
Preprava	106
Údržba/Čistenie	106
Odstavenie	106
Záruka	106
Zistenie a odstránenie porúch . .	106

Údaje na typovom štítku

Tieto údaje sú veľmi dôležité pre neskoršiu identifikáciu a na objednanie náhradných dielov náradia a pre servisnú službu. Typový štítok nájdete v blízkosti motora. Zapište všetky údaje na typovom štítku Vášho náradia do nasledujúceho poľa.

Tieto a ďalšie údaje k náradiu nájdete na samostatnom prehlásení o zhode CE, ktoré je súčasťou tohto prevádzkového návodu na obsluhu.

Grafické zobrazenia

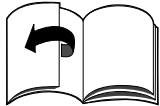

Odklopte obrázkové strany na začiatku prevádzkového návodu na obsluhu.

V tomto návode sú popísané rôzne modely. Grafické zobrazenia sa v detailoch môžu odchyliť od kúpeného náradia.

Pre Vašu bezpečnosť

Správne použitie náradia

Toto náradie je výhradne určené

- na použitie zodpovedajúce popisom a bezpečnostným upozorneniam uvedeným v tomto návode na obsluhu;
- na sekanie trávnatých plôch domových a rekreačných záhrad.

Každé iné použitie platí ako použitie nezodpovedajúce stanovenému účelu. Použitie nezodpovedajúce stanovenému účelu má za následok zánik záruky a odmietnutie akejkoľvek zodpovednosti zo strany výrobcu. Užívateľ kosačky ručí za všetky škody spôsobené iným osobám alebo za poškodenie ich vlastníctva. Svoju voľne vykonané zmeny na náradí vylučujú ručenie výrobcu za škody, ktoré z toho vyplývajú.

Dodržiavanie bezpečnostných pokynov a pokynov pre obsluhu

Ako užívateľ tohto náradia si pred prvým použitím starostlivo prečítajte tento prevádzkový návod. Postupujte podľa návodu a uschovajte ho pre neskoršie použitie. Nedovoľte nikdy deťom alebo iným osobám, ktoré nepoznajú tento prevádzkový návod, aby náradie používali. Pri zmene majiteľa postúpte spolu s náradím aj návod na obsluhu.

Všeobecné bezpečnostné pokyny

V tomto odstavci nájdete všeobecné bezpečnostné pokyny. Výstražné pokyny, ktoré sa špeciálne vzťahujú na jednotlivé diely náradia, funkcie alebo činnosti, nájdete na príslušnom mieste tohto návodu.

Pred prácou s náradím

Osoby, ktoré náradie používajú, nesmú byť pod vplyvom omamných prostriedkov, ako je napr. alkohol, drogy alebo medikamenty.

Osoby, ktoré sú mladšie ako 16 rokov, nesmú náradie obsluhovať – najnižší vek užívateľov môžu stanoviť miestne ustanovenia.

Toto náradie nie je určené pre používanie osobami (vrátane detí) s obmedzenými fyzickými, sensorickými alebo mentálnymi schopnosťami, prípadne s nedostatkom skúseností a/alebo znalostí, pokiaľ nebudú pod dozorom alebo nedostanú pokyny týkajúce sa používania náradia osobou, ktorá je zodpovedná za ich bezpečnosť. Deti musia byť pod dozorom, aby sa zaručilo, že sa s náradím nebudú hrať.

Pred začiatkom práce sa zoznámte so všetkými nastaveniami a ovládacími

prvkami a takisto s ich funkciami. Vonku používajte len pre tento účel schválené a príslušne označené pripojovacie káble, napr. H07RN – F 3 x 1,5 mm² (max. 50 m).

Spojovacie diely pripojovacích káblov musia byť chránené proti striekajúcej vode a vyrobené z gumy alebo potiahnuté gumou.

Pred každým použitím skontrolujte, či nie sú pripojovacie káble poškodené, prasknuté alebo spletené.

Pre tento účel náradie vypnite a vytiahnite sieťovú zástrčku.

Používajte len pripojovacie káble, ktoré sú v bezchybnom stave.

Pred použitím skontrolujte,

- či funguje lapač trávy a správne sa uzatvára deflektor odhadzovacej koncovky. Poškodené, opotrebované alebo chýbajúce dielce okamžite nahradte.
- či nie sú opotrebované alebo poškodené sekacie nástroje, upevňovacie čapy a celá sekacia jednotka.

Opotrebované alebo poškodené dielce nechajte vymeniť v odbornej dielni iba v celých súpravách, aby sa zamedzilo nevyváženosti.

- či nie je poškodený kábel medzi motorom a kombinovaným vyhotovením vypínača/zástrčky.

Poškodený kábel nechajte okamžite vymeniť v odbornej dielni.

Náhradné diely a príslušenstvo musia zodpovedať požiadavkám, ktoré stanovil výrobca.

Používajte preto len originálne náhradné diely a originálne príslušenstvo alebo náhradné diely a príslušenstvo schválené výrobcom.

Opravy nechajte vykonávať výhradne v odbornej dielni.

V priebehu práce s náradím

Pri práci s náradím alebo na náradí musíte nosiť zodpovedajúci pracovný odev, ako napr.:

- ochrannú pracovnú obuv,
- dlhé nohavice,
- tesne priliehajúce oblečenie,
- ochranné okuliare.

Prevádzkujte náradie iba v technickom stave, predpísanom a dodanom výrobcom.

Pred všetkými prácami s týmto náradím

Na ochranu pred poranením pred všetkými prácami (napr. údržbárskymi a nastavovacími prácami) na tomto náradí

- zastavte motor,
- počkajte, až sa všetky pohyblivé diely úplne zastavia,
- vyťahnite sieťovú zástrčku,
- nechajte motor vychladnúť (cca 30 minút).

Po práci s náradím

Skôr ako náradie opustíte, vždy vyťahnite sieťovú zástrčku.

Bezpečnostné zariadenia

Obrázok 1

Nebezpečenstvo

Nikdy nepoužívajte náradie s poškodenými alebo demontovanými bezpečnostnými zariadeniami.

Bezpečnostný strmeň (1)

Bezpečnostný strmeň slúži k Vašej bezpečnosti, aby v núdzovom prípade bolo možné okamžite zastaviť motor a sekacie ústrojenstvo.

Nesmiete sa pokúšať obísť jeho funkciu.

Deflektor odhadzovacej koncovky (2) alebo protinárázová ochrana (3)

Deflektor odhadzovacej koncovky/ protinárázová ochrana Vás chráni pred poraneniami spôsobenými sekacím ústrojenstvom alebo vyrštenými pevnými predmetmi. Náradie sa smie prevádzkovať iba s deflektorom odhadzovacej koncovky alebo protinárázovou ochranou.

Symbyly na náradí

Na náradí nájdete rôzne symboly ako nálepky. Tu je vysvetlenie symbolov:

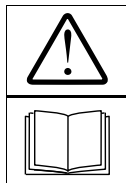

Pozor! Pred uvedením do prevádzky si prečítajte návod na obsluhu!



Udržiavajte tretie osoby v dostatočnej vzdialenosti od oblasti ohrozenia!

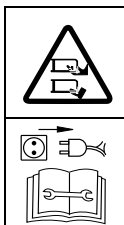

Pred prácami na sekacích nástrojoch vyťahnite sieťovú zástrčku!



Majte prsty a nohy v dostatočnej vzdialenosti od sekacích nástrojov!

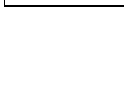

Pred nastavovaním alebo čistením náradia alebo pred kontrolou, či nie je pripojovací kábel spletený alebo poškodený, náradie vypnite a vyťahnite sieťovú zástrčku. Majte pripojovací kábel v dostatočnej vzdialenosti od nástrojov.



Udržiavajte prípojné vedenie v dostatočnej vzdialenosti od sekacích nástrojov!



Nedávajte ruky a/alebo nohy do blízkosti rotujúcich dielov.

Udržiavajte tieto symboly na náradí stále v čitateľnom stave.

Symbyly v návode

V tomto návode boli použité symboly, ktoré zobrazujú nebezpečenstvo alebo charakterizujú dôležité upozornenia.

Tu je vysvetlenie symbolov:

Nebezpečenstvo

Budete upozornení na nebezpečenstvá, ktoré súvisia s popísanou činnosťou a pri ktorej vzniká ohrozenie osôb.

Pozor

Budete upozornení na nebezpečenstvá, ktoré súvisia s popísanou činnosťou, ktorá môže spôsobiť poškodenie náradia.

Upozornenie

Označuje dôležité informácie a tipy na používanie.

Pokyn k likvidácii

Príslušné zvyšky obalu, použité náradie atď. zlikvidujte podľa miestnych predpisov.

 **Staré elektrické náradia sú cenné druhotné suroviny, ktoré preto nepatria do domového odpadu!**

Chceme Vás preto poprosiť, aby ste nás Vaším aktívnym príspevom podporili pri šetrení zdrojov a životného prostredia a toto náradie odovzdávali vo zariadených zberňách odpadu – pokiaľ sú k dispozícii.

Zmontovanie náradia

Na priloženom liste Vám formou obrázkov ukážeme, ako Vaše náradie v niekoľkých krokoch zmontujete a uviedete do prevádzkovej pripravenosti.

Obsluha

Nebezpečenstvo **Úraz elektrickým prúdom**

- Používajte u Vašej sieťovej zásuvky istič na ochranu osôb (= ochranný spínač chybového prúdu s vybavovacím prúdom najviac 30 mA).
 - Ak dojde pri kosení k preseknutiu kábla, vzniká nebezpečenstvo ohrozenia života alebo nebezpečenstvo poranenia.
- Pomaly sa vzdiaľ ujte malými krokmi od náradia. Vyťahnite zástrčku zo zásuvky. Dbajte na to, aby sa pri kosení nikdy nedostal pripojovací kábel do oblasti kosenia.*

Úraz

- Pri sekaní nesmú byť nikdy v blízkosti náradia osoby, predovšetkým deti alebo zvieratá. Nebezpečenstvo poranenia vymrštenými kameňmi alebo inými predmetmi.

Spadnutie

- Vedzte náradie iba krokovou rýchlosťou.
- Buďte hlavne opatrní, keď sekáte smerom dozadu a náradie ťaháte k sebe.
- Pri sekaní na strmých svahoch sa môže náradie prevrátiť a Vy sa môžete poraniť. Vedzte náradie iba priečne ku svahu, nikdy smerom nahor a nadol. Sekanie nevykonávajte na svahoch so sklonom väčším ako 20%.
- Buďte hlavne opatrní pri zmene smeru jazdy a vždy dbajte na bezpečný postoj, predovšetkým na svahoch.
- Pri sekaní v oblastiach medzi hrozí nebezpečenstvo poranenia. Sekanie v blízkosti okrajov, živých plotov alebo strmých svahov je nebezpečné. Pri sekaní dodržiavajte bezpečnú vzdialenosť.
- Pri sekaní vlhkej trávy môže náradie vplyvom zníženej priľnavosti pôdy sklúzať a Vy môžete spadnúť. Sekajte iba vtedy, ak je tráva suchá.
- Pracujte iba za denného svetla alebo pri dobrom umelom osvetlení.

Poranenie

- Stále dodržiavajte bezpečnú vzdialenosť k rotujúcemu nástroju, ktorá je daná vodiacim madlom.
- Pracovná oblasť obsluhy sa počas prevádzky nachádza za vodiacim madlom.
- Nikdy nedávajte ruky alebo nohy na rotujúce dielce alebo pod ne.
- Zastavte motor, keď sa náradie musí nakloniť a pri preprave cez iné plochy ako tráva.
- Nikdy nedvíhajte alebo neprenášajte náradie s bežiacim motorom. Najskôr vytiahnite sieťovú zástrčku zo zásuvky.

- Zastavte motor a vytiahnite sieťovú zástrčku, skôr ako začnete odstraňovať blokovanie alebo upchatie vo vyhadzovacom kanále alebo skôr ako kosačku trávy kontrolujete, čistíte, prepravujete, nastavujete alebo na nej vykonávate nejaké práce.
- Pri zložení lapača trávy môžete byť Vy alebo iné osoby poranené vymršteným posekaným materiálom alebo cudzími predmetmi. Nevyprázdňujte lapač trávy počas chodu motora. Za tým účelom náradie vypnite.
- Skontrolujte terén, na ktorom má byť náradie nasadené a odstráňte všetky predmety, ktoré môžu byť zachytené a odmrštené.
- Nepoužívajte náradie pri nepriaznivých poveternostných podmienkach, ako napr. pri riziku výskytu dažďa alebo búrky.
- Ak zasiahne sekací nástroj cudzie predmety (napr. kameň) alebo náradie začne neobvykle vibrovať: okamžite zastavte motor a vytiahnite sieťovú zástrčku. Pred ďalšou prevádzkou nechajte náradie preskúšať v odbornej dielni na poškodenie.
- Ak žnete trávu kosákom, nastavte sa nikdy pred vyhadzovacie otvory trávy.

Potknutie sa

- Pri otáčaní náradí sa môžete potknúť o pripojovací kábel a poraniť sa. Vedzte kábel vždy tak, aby sa nemohol dostať do oblasti chôdze a kosenia.
- Vedzte náradie iba krokovou rýchlosťou.



Pozor

Poškodenie náradia

- Kamene, povajujúce sa vetvy alebo podobné predmety môžu spôsobiť poškodenie náradia a jeho funkčnosti. Pred každým nasadením odstráňte z pracovnej oblasti pevné predmety.

- Prevádzkujte náradie iba vtedy, ak je v bezchybnom stave. Pred každým prevádzkovaním vykonajte optickú kontrolu. Skontrolujte predovšetkým bezpečnostné zariadenia, elektrické ovládacie prvky, káble pod prúdom a skrutkové spojenia z hľadiska poškodenia a pevného utiahnutia. Pred prevádzkovaním poškodené diely vymeňte.



Prevádzkové doby

Dodržiavajte národné/komunálne predpisy, ktoré sa týkajú dob používania (popr. sa informujte u Vášho príslušného úradu).



Údaje polohy

Pri údajoch polohy na náradí (napr. vľavo, vpravo) vychádzame vždy z pohľadu od riadiacej rukoväti v pracovnom smere náradia.

1. Zavesenie lapača trávy

Obrázok 2

- Nadvihnite deflektor odhadzovacej koncovky a zaveste lapač trávy.

2. Nastavenie výšky kosenia



Pozor

Na nerovnom teréne zvolte výšku kosenia tak, aby sekací nôž nikdy neprišiel do kontaktu s pôdou.

Obrázok 3

Nastavenie výšky kosenia trávy podľa požiadaviek.

Možnosť nastavenia (podľa modelu) cca 3 cm až maximálne 9 cm.



Upozornenie

Na náradí s nezávislým prestavením kolies nastavte všetky kolesá na rovnakú výšku.

Model A:

- Odskrutkujte kolesá a umiestnite ich do zodpovedajúceho nastavenia výšky.

Model B:

- Potiahnite za prílohu a v požadovanej polohe ju nechajte zaskočiť.

Model C:

- Posuňte páku centrálného prestavenia výšky smerom dopredu alebo dozadu a v požadovanej polohe ju nechajte zaskočiť.

Model D:

- Stlačte aretáciu a súčasne zatiahnutím alebo stlačením rukoväti/páky nastavte požadovaný výšku. Pri uvoľnení aretácie sa vybraté nastavenie zaaretuje.

Model E:

- Vytiahnite koleso dopredu a zaareťte ho v požadovanej polohe.

3. Pripojovací kábel

Obrázok 4

- Upevnite pripojovací kábel na odľahčenie ťahu kábla.
- Zastrčte pripojovací kábel najskôr do kombinovaného vyhotovenia vypínača/zástrčky na náradí a potom do zásuvky 230 V.

4. Naštartovanie motora

Nebezpečenstvo

Majte ruky a nohy v dostatočnej vzdialenosti od sekacieho ústrojenstva.

Pozor

- Pri štartovaní náradie neprevráťte.
- Pri pokuse naštartovať náradie vo vysokej tráve, sa môže prehriať a poškodiť motor.

Obrázok 5

- Náradie odstavte na rovnej ploche s pokiaľ možno krátkou trávou alebo skoro bez trávy.
- Stojac za náradím – stlačte a pevne držte aretačný gombík.
- Tiahnite a držte bezpečnostný strmeň, uvoľnite aretačný gombík.



Motor a sekací nástroj sú v chode.

Môžete začať s prácou.



5. Zapnutie/vypnutie pohonu kolies

(iba náradie s pohonom kolies)

Obrázok 9

Zapnutie pohonu kolies   :

- Zatiahnete za páku a držte ju.

Vypnutie pohonu kolies   :

- Páku uvoľnite.

6. Zastavenie motora

- Uvoľnite bezpečnostný strmeň. Motor a sekací nástroj sa po krátkej dobe zastavia.

7. Zloženie a vyprázdnenie lapača trávy

Obrázok 2

Keď ostáva pokosený materiál ležať na zemi alebo ak svieti ukazateľ stavu naplnenia (voliteľné vybavenie, obrázok 10), je plný kôš:

- Uvoľnite bezpečnostný strmeň a očakajte, až sa zastaví motor.
- Nadvihnite deflektor odhadzovacej koncovky a lapač trávy vyveste.
- Vyprázdňte jeho obsah.

8. Práca bez lapača trávy

Keď zložíte lapač trávy, sklolí sa deflektor odhadzovacej koncovky nadol. Pri práci bez lapača trávy bude posekaná hmota vyhadzovaná priamo smerom nadol.

9. Prestavenie na mulčovanie

(len pre náradie s mulčovacím príslušenstvom/voliteľné vybavenie).

Náradie so zadným vyhadzovaním:

Obrázok 7A

- Nadvihnite deflektor odhadzovacej koncovky.
- Zložte lapač trávy.
- Nasaďte mulčovací klin (podľa modelu).
- Spustite deflektor odhadzovacej koncovky.

Upozornenie

Modely s integrovanou funkciou mulčovania nepotrebnú žiaden samostatný mulčovací klin – túto funkciu preberá špeciálne formovaný deflektor odhadzovacej koncovky (obrázok 7B).

Náradie s bočným vyhadzovaním:

- Odstráňte bočné vyhadzovanie – protinárzová ochrana/mulčovací uzáver sa automaticky uzatvoria (obrázok 8A).

10. Prestavenie náradia na bočné vyhadzovanie

(podľa vyhotovenia)

- Ak je k dispozícii: Zložte lapač trávy a spustite deflektor odhadzovacej koncovky.
- Nadvihnite protinárzovú ochranu/mulčovací uzáver a namontujte bočné vyhadzovanie (obrázok 8B).

11. Po ukončení práce

- Vyprázdňte lapač trávy.
- Vytiahnite sieťovú zástrčku zo zásuvky a na náradí.
- Skôr ako budete náradie čistiť, udržiavať, alebo odstavovať, nechajte vychladnúť motor (cca 30 minút).

Tipy na ošetrovanie trávy

Sekanie

Trávnik je tvorený rôznymi druhmi tráv. Ak ho často sekáte, rastie viac tráv, ktoré sa silne zakoreňujú a tvoria pevné trsy. Ak ho sekáte zriedka, vyvíja sa viac tráv rastúcich do výšky a iné divé byliny (napr. ďatelina, sedmokráska).

Normálna výška trávnik sa pohybuje okolo cca 4–5 cm. Pokosiť by sa mala len $\frac{1}{3}$ celkovej výšky; teda pri 7–8 cm pokoste na normálnu výšku. Trávnik sa pokiaľ možno nemá sekať kratší ako 4 cm, inak sa pri suchom počasí poškadzujú trsy.

Vysoko narastenú tráv (napr. po dovolenke) sekajte na normálnu výšku po etapách.

Pri kosení nechajte pokosené pruhy vždy trochu prekryvať.

Mulčovanie (s príslušenstvom)

Pri sekani je tráva posekaná na malé kúsky (cca 1 cm) a zostáva ležať.

Tým zostane trávniku zachované veľké množstvo výživných látok.

Na dosiahnutie optimálneho výsledku sa musí trávnik udržiavať stále krátky, pozri tiež odstavec "Sekanie".

Pri mulčovaní dodržiavajte nasledujúce upozornenia:

- Nekoste mokrú tráv.
- Nekoste nikdy viac ako 2 cm celkovej výšky trávy.
- Chodte pomaly.
- Pravidelne čistite sekacie ústrojenstvo.

Preprava

Nebezpečenstvo

Pred prepravou na vozidle alebo v ňom: Vypnite motor a odstráňte pripojovací kábel. Nechajte motor vychladnúť (cca 30 minút).

Pri preprave náradia na alebo vo vozidle ho dostatočne zaistíte proti nechcenému pošmyknutiu. Pred dvíhaním alebo prenášaním náradia vyťahnite sieťovú zástrčku. Na pohyb náradia cez plochy, ako sú napr. chodníky alebo vjazdy do dvora, zastavte napred motor.

Pozor

Kábel medzi motorom a kombinovaným vyhotovením vypínača/ zástrčky nezvierajte alebo neprelaďte.

Obrázok 6

- Na lepšie uloženie môžete radiacu rukoväť sklopiť dokopy.

Údržba/Čistenie

Nebezpečenstvo

Na ochranu pred poraneniami je nutné pred všetkými prácami na tomto náradí

- zastaviť motor,
- počkať, až sa všetky pohyblivé diely úplne zastavia,
- vyťahnuť sieťovú zástrčku,
- nechať motor vychladnúť (cca 30 minút).

Údržba

Nebezpečenstvo

Na ochranu pred poraneniami spôsobenými sekacím ústrojenstvom je nutné nechať vykonať všetky práce, ako je výmena alebo prebrúsenie sekacieho noža, iba v odbornej dielni (je potrebné špeciálne náradie).

Pred každou prevádzkou

- Skontrolujte pripojovací kábel.
- Skontrolujte pevné dosadenie skrutkových spojení.
- Skontrolujte bezpečnostné zariadenia.
- Skontrolujte náradie – pozri odstavec "Pred prácou s náradím".

Kontrola záberového bodu spojky:

(iba náradie s pohonom kolies)

- Počas chodu motora a pri vypnutom pohone kolies sa náradie nesmie pohybovať smerom dopredu.
- Počas chodu motora a pri zapnutom pohone kolies sa náradie má pohybovať smerom dopredu.
- V prípade potreby nastavte záberový bod pomocou ryhovaného kolieska/nastavovacej matky na páke pohonu kolies alebo nastavte bovden.

Raz za sezónu

- Namažte kĺbové body a torzné pružiny na deflektore odhadzovacej koncovky.
- Na konci sezóny nechajte náradie v odbornej dielni preskúšať a vykonať jeho údržbu.

Čistenie

Pozor

- Náradie neostrekujte vodou, pretože inak môže dôjsť k poškodeniu elektrických dielov.
- Po každej prevádzke náradie očistite. Nečistenie náradia vedie k poškodeniu materiálov a funkčným poruchám.

Čistenie lapača trávy

Najjednoduchšie je čistenie vykonávané priamo po sekaní.

- Zložte a vyprázdňte lapač trávy.
- Lapač trávy je možné vyčistiť silným prúdom vody (záhradnou hadicou).
- Pred ďalším používaním nechajte lapač trávy dôkladne vyschnúť.

Čistenie kosačky trávy

Nebezpečenstvo

Pri prácach na sekacom ústrojenstve sa môžete poraniť. Používajte pre svoju ochranu pracovné rukavice.

Čistite náradie pokiaľ možno vždy priamo po sekaní.

- Nakloňte náradie na stranu.
- Sekací priestor a deflektor odhadzovacej koncovky vyčistite pomocou kefy, zmetáka alebo handry.
- Postavte náradie na kolesá a odstráňte všetky viditeľné zvyšky trávy a nečistoty.

Odstavenie

Pozor

Poškodenie materiálov na náradí
Náradie uskladňujte (s vychladnutým motorom) iba v čistých a suchých priestoroch.

Pri dlhšom skladovaní, napr. v zime chráňte náradie pred hrdzou.

Po sezóne, alebo ak nie je náradie používané dlhšie ako jeden mesiac,

- vyčistite náradie a lapač trávy.
- Na ochranu proti korózii potrite všetky kovové diely naolejovanou handrou (olej neobsahujúci živicu) alebo ho nastriekajte sprejovým olejom.

Záruka

V každej krajine platia záručné ustanovenia vydané našou spoločnosťou alebo dovozcom.

Eventuálne poruchy vzniknuté na Vašom náradí, odstránime v priebehu záručnej doby bezplatne, v prípade, ak je príčinou poruchy chyba materiálu alebo výrobcu.

V prípade záruky sa, prosím, obráťte na Vášho obchodníka alebo najbližšiu pobočku.

Zistenie a odstránenie porúch

Poruchy v prevádzke Vašej kosačky trávy majú často jednoduché príčiny, ktoré by ste mali znáť a čiastočne ich mohli odstrániť sami. V prípade pochybností Vám Váš odborný obchodník rád pomôže ďalej.

Problém	Možná(é) príčina(y)	Odstránenie
Motor nenašartuje.	Pripojovací kábel nie je pripojený alebo je chybný.	Preskúšajte kábel, zastrčte ho, v prípade potreby vymeňte alebo nechajte opraviť odborníkovi.
	Preťaženie domovej poistky.	Poistku zapnite, popr. použite domovú prípojku so silnejším istením alebo ju nechajte nainštalovať odborníkovi.
	Chybné kombinované vyhotovenie vypínača/zástrčky.	Nechajte opraviť v odbornej dielni.
Motor hrčí, ale nerozbehne sa.	Kosačka stojí vo vysokej tráve.	Postavte kosačku na plochu s nízkou trávou.
	Zablokovaný nôž.	Vytiahnite sieťovú zástrčku a blokovanie odstráňte.
Motor sa náhlo zastaví.	Uvoľnila sa zástrčka.	Preskúšajte kábel, zaistite, aby bol zavesený v odľahčení ťahu kábla, zástrčku znova zastrčte.
	Vypnula ochrana proti preťaženiu (podľa modelu).	Vytiahnite sieťovú zástrčku, odstráňte upchatie vo vyhadzovaní, počkajte cca 30 min., znova zapnite.
Nezvyklé hluky (chrčanie, rachotanie, klepanie).	Uvoľnenie skrutiek, matíc alebo iných upevňovacích miest.	Diely upevnite, a ak sa hluky neodstránia: Vyhladajte odbornú dielňu.
Silné vibrácie.	Poškodený nožový hriadeľ alebo chybný sekací nôž.	Náradie okamžite vypnite. Nechajte vymeniť chybné diely v odbornej dielni.
Nefunguje pohon kolies.	Vadný klinový remeň, resp. prevodovka.	Poškodené diely nechajte vymeniť v odbornej dielni.
Nečistá rezná plocha alebo pokles otáčok.	Tráva je príliš vysoká.	Nastavte väčšiu výšku kosenia, v núdzovom prípade posekajte dvakrát.
Tráva ostáva ležať alebo lapač trávy nie je plný.	Tráva je príliš vlhká.	Nechajte trávnik oschnúť.
	Upchatá odhadzovacia koncovka.	Vytiahnite sieťovú zástrčku, odstráňte upchatie.
	Tupý nôž.	Nechajte nôž vymeniť alebo prebrúsiť v odbornej dielni.
	Lapač trávy je plný.	Zastavte kosačku, vyprázdňte lapač trávy.
	Lapač trávy je znečistený.	Zastavte kosačku, vyčistite vzduchovú štrbinu v lapači trávy.