



(en) *Operator's Manual*

(bg) *Инструкции за експлоатация*

(cs) *Návod k obsluze*

(et) *Kasutusjuhend*

(hr) *Priručnik za operatora*

(hu) *Kezelési útmutató*

(lt) *Naudojimo instrukcija*

(lv) *Operatora rokasgrāmata*

(pl) *Instrukcja obsługi*

(ro) *Manual de utilizare*

(ru) *Руководство по эксплуатации*

(sk) *Pokyny na obsluhu a údržbu*

(sl) *Priročnik za uporabo*

(tr) *Kullanma Kılavuz*

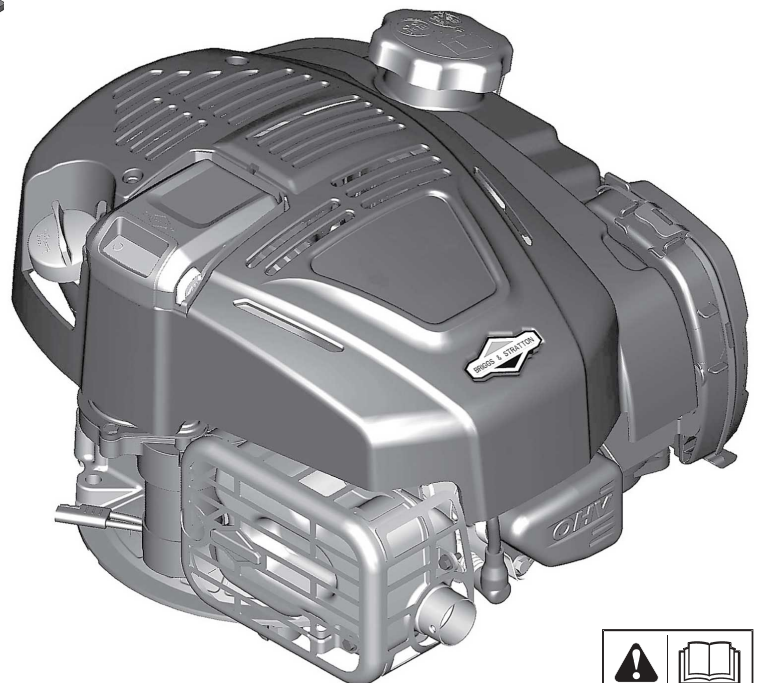
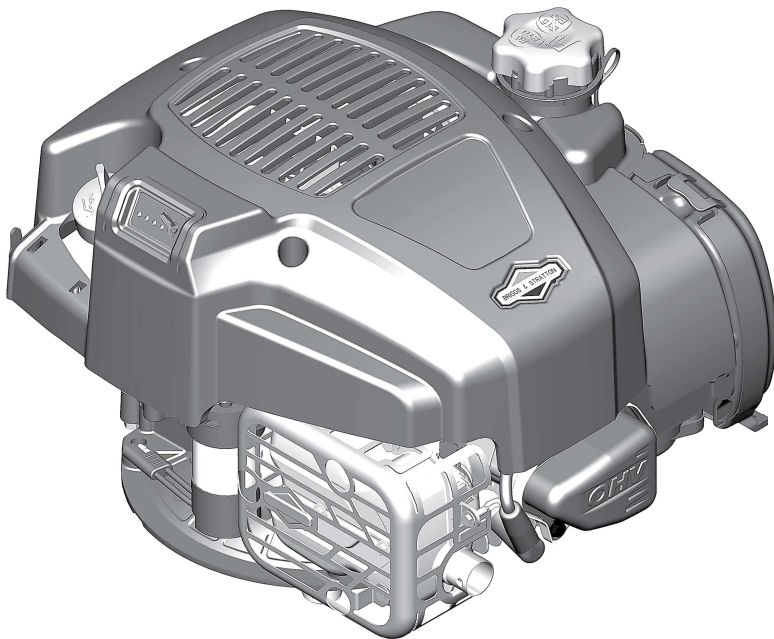

**Models:** 090000  
093J00  
100000  
with InStart®



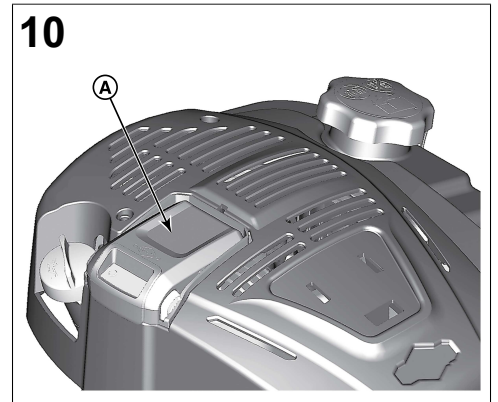
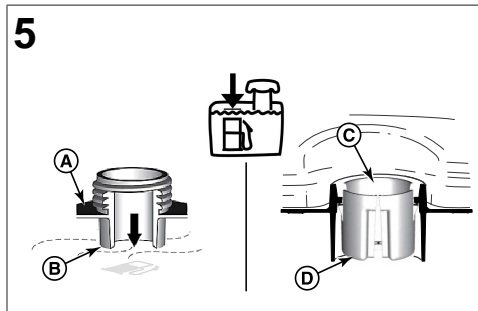
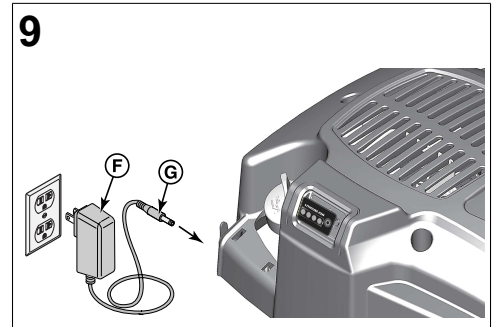
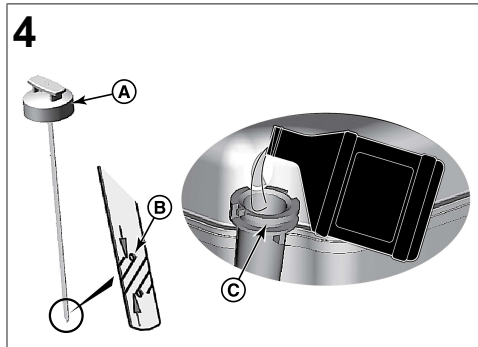
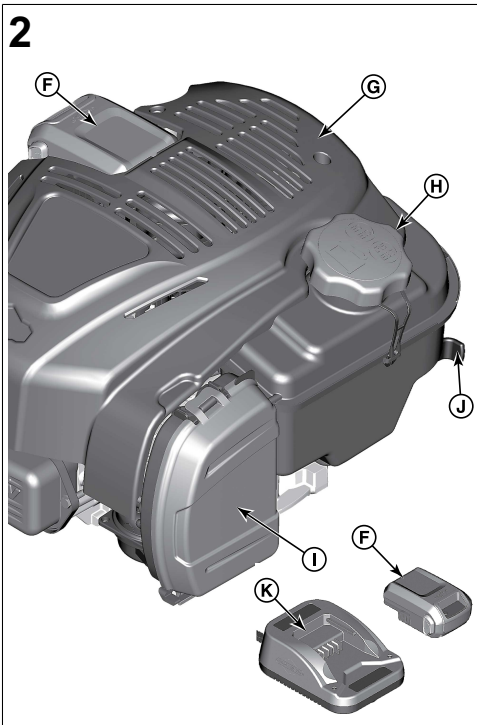
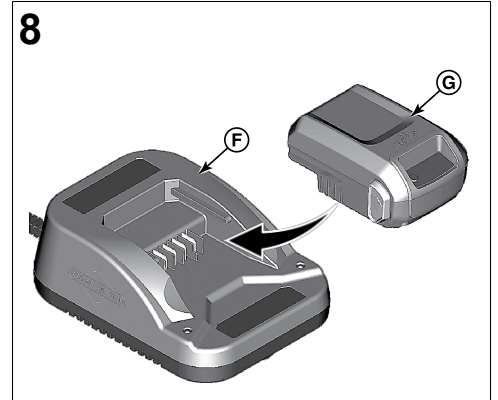
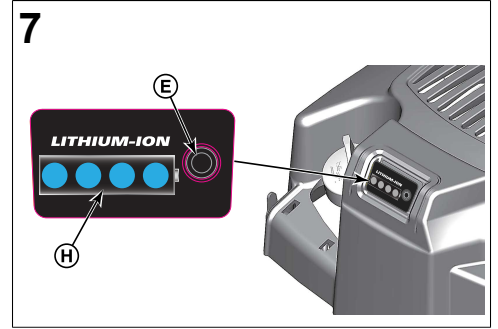
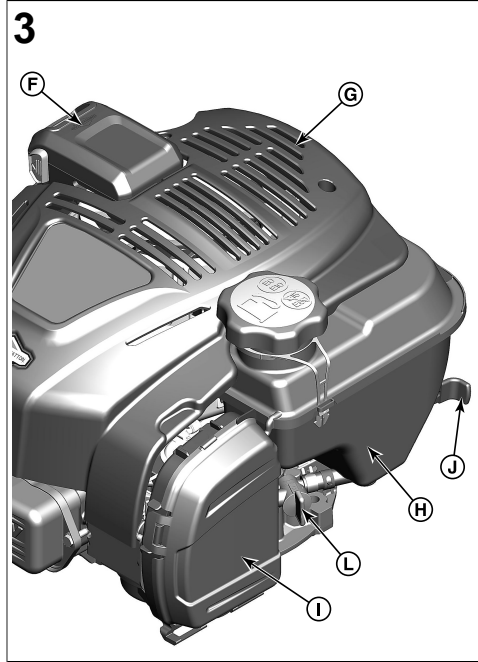
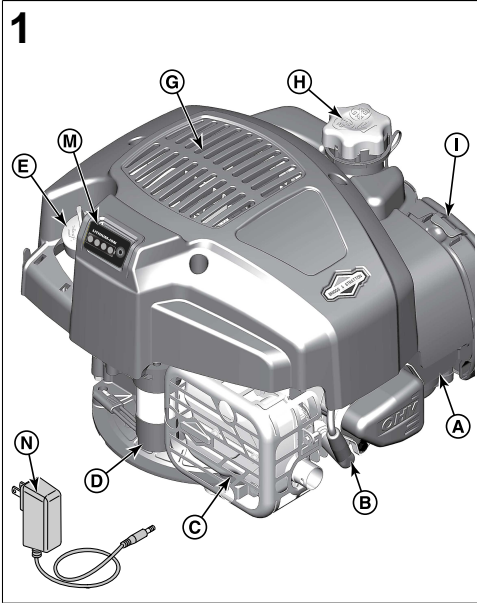

11

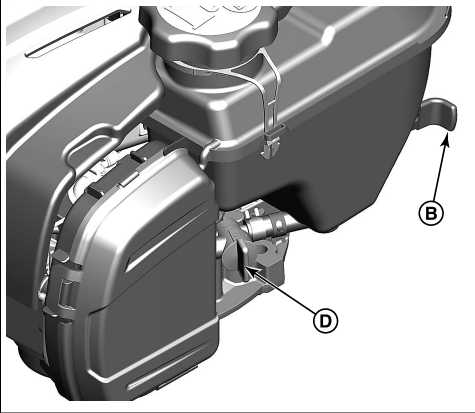

14

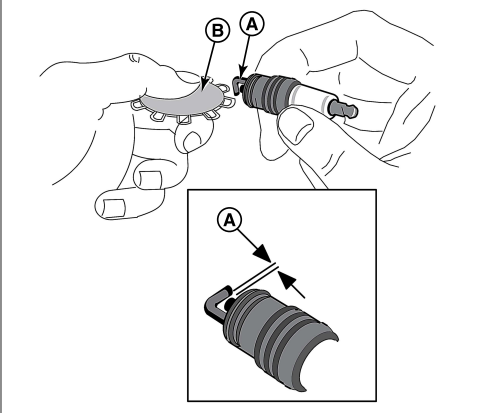

17

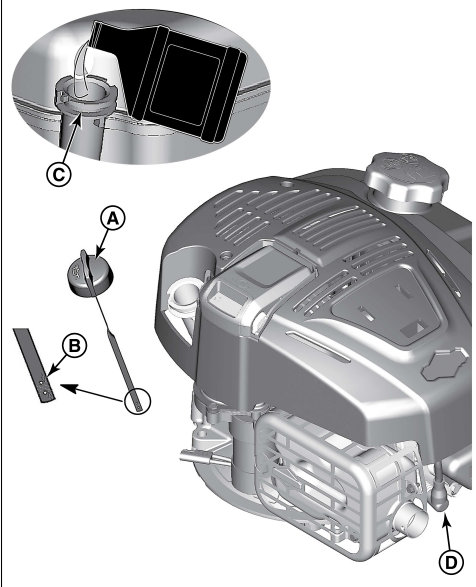

12

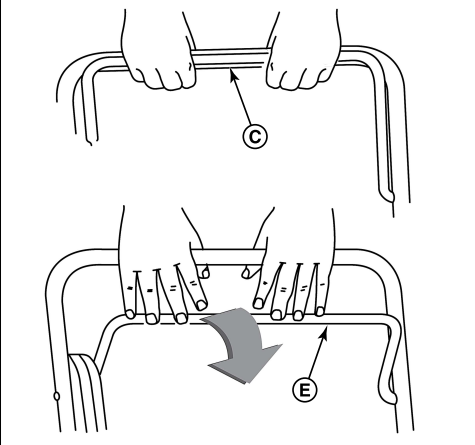

15

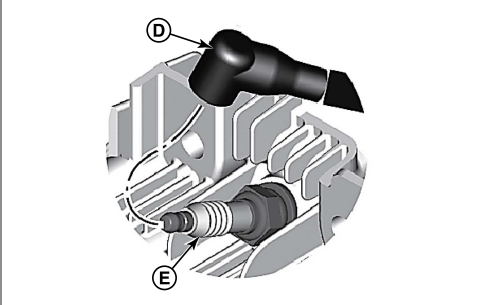

18



13



16

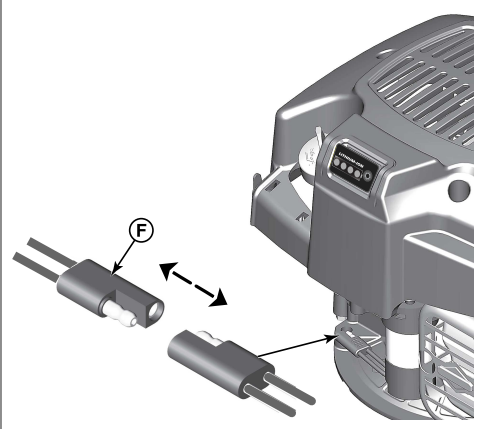

19

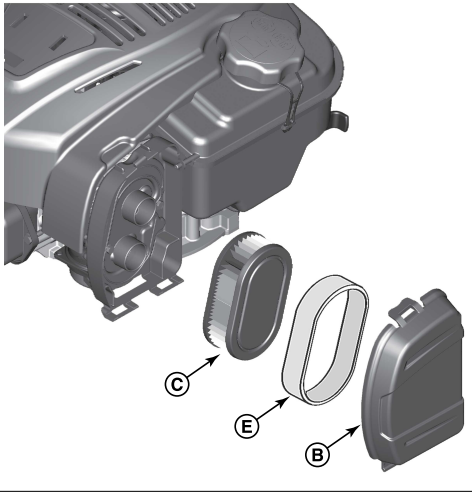

23

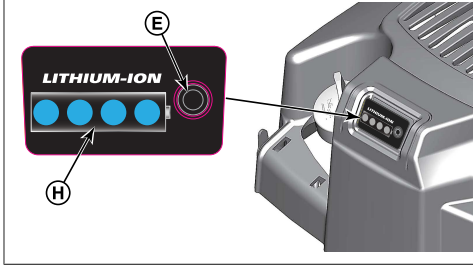

20

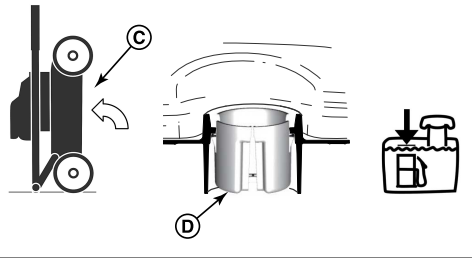

21

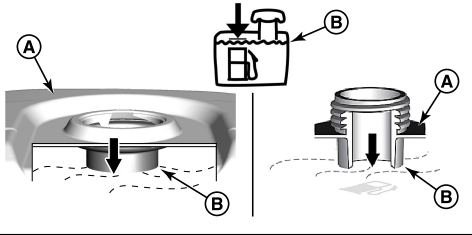

22





This manual contains safety information to make you aware of the hazards and risks associated with engines and how to avoid them. It also contains instructions for the proper use and care of the engine. Because Briggs & Stratton, LLC does not necessarily know what equipment this engine will power, it is important that you read and understand these instructions and the instructions for the equipment. **Save these original instructions for future reference.**

*Note:* The figures and illustrations in this manual are provided for reference only and may differ from your specific model. Contact your dealer if you have questions.

For replacement parts or technical assistance, record below the engine model, type, and code numbers along with the date of purchase. These numbers are located on your engine (see the **Features and Controls** section).

Date of Purchase	
Engine Model - Type - Trim	
Engine Serial Number	

## European Office Contact Information



For questions regarding European emissions, please contact our European office at:

**Max-Born-Straße 2, 68519 Viernheim, Germany.**

## European Union (EU) Stage V (5): Carbon Dioxide (CO<sub>2</sub>) Values

Carbon dioxide values of Briggs & Stratton® EU Type-Approval Certificate engines can be found by entering CO<sub>2</sub> into the search window on BriggsandStratton.com.

## Recycling Information

		Recycle all packaging, used oil, and batteries according to applicable government regulations.
--	---	--

## Operator Safety

### IMPORTANT SAFETY INSTRUCTIONS

SAVE THESE INSTRUCTIONS for future reference.

### Safety Alert Symbol and Signal Words

The safety alert symbol  identifies safety information about hazards that can result in personal injury. A signal word (**DANGER**, **WARNING**, or **CAUTION**) is used with the alert symbol to indicate the likelihood and the potential severity of injury. In addition, a hazard symbol may be used to represent the type of hazard.

















 **DANGER** indicates a hazard which, if not avoided, **will** result in death or serious injury.

 **WARNING** indicates a hazard which, if not avoided, **could** result in death or serious injury.

 **CAUTION** indicates a hazard which, if not avoided, **could** result in minor or moderate injury.

**NOTICE** indicates information considered important but not hazard-related.

## Hazard Symbols and Meanings

	Safety information about hazards that can result in personal injury.		Read and understand the Operator's Manual before operating or servicing the unit.
	Fire hazard		Explosion hazard
	Shock hazard		Toxic fume hazard
	Hot surface hazard		Noise hazard - Ear protection recommended for extended use.
	Thrown object hazard - Wear eye protection.		Explosion hazard
	Frostbite hazard		Kickback hazard
	Amputation hazard - moving parts		Chemical hazard
	Thermal heat hazard		Corrosive

## Safety Messages

### WARNING

Briggs & Stratton® Engines are not designed for and are not to be used to power: fun-karts; go-karts; children's, recreational, or sport all-terrain vehicles (ATVs); motorbikes; hovercraft; aircraft products; or vehicles used in competitive events not sanctioned by Briggs & Stratton. For information about competitive racing products, see [www.briggsracing.com](http://www.briggsracing.com). For use with utility and side-by-side ATVs, please contact Briggs & Stratton Power Application Center, 1-866-927-3349. Improper engine application may result in serious injury or death.

### WARNING

**Fuel and its vapors are extremely flammable and explosive.**

**Fire or explosion can cause severe burns or death.**

#### When Adding Fuel

- Turn engine off and let engine cool at least 2 minutes before removing the fuel cap.
- Fill fuel tank outdoors or in well-ventilated area.
- Do not overfill fuel tank. To allow for expansion of the fuel, do not fill above the bottom of the fuel tank neck.
- Keep fuel away from sparks, open flames, pilot lights, heat, and other ignition sources.
- Check fuel lines, tank, cap, and fittings frequently for cracks or leaks. Replace if necessary.
- If fuel spills, wait until it evaporates before starting engine.

#### When Starting Engine

- Make sure that spark plug, muffler, fuel cap and air cleaner (if equipped) are in place and secured.
- Do not crank engine with spark plug removed.
- If engine floods, set choke (if equipped) to OPEN / RUN position, move throttle (if equipped) to FAST position and crank until engine starts.

#### When Operating Equipment

- Do not tip engine or equipment at angle which causes fuel to spill.

- Do not choke the carburetor to stop engine.
- Never start or run the engine with the air cleaner assembly (if equipped) or the air filter (if equipped) removed.

#### When Changing Oil

- If you drain the oil from the top oil fill tube, the fuel tank must be empty or fuel can leak out and result in a fire or explosion.

#### When Tipping Unit for Maintenance

- When performing maintenance that requires the unit to be tipped, the fuel tank, if mounted on the engine, must be empty or fuel can leak out and result in a fire or explosion.

#### When Transporting Equipment

- Transport with fuel tank EMPTY or with fuel shut-off valve in the CLOSED position.

#### When Storing Fuel Or Equipment With Fuel In Tank

- Store away from furnaces, stoves, water heaters or other appliances that have pilot lights or other ignition sources because they can ignite fuel vapors.



**Starting engine creates sparking.**

**Sparking can ignite nearby flammable gases.**

**Explosion and fire could result.**

- If there is natural or LP gas leakage in area, do not start engine.
- Do not use pressurized starting fluids because vapors are flammable.



**POISONOUS GAS HAZARD.** Engine exhaust contains carbon monoxide, a poisonous gas that could kill you in minutes. You CANNOT see it, smell it, or taste it. Even if you do not smell exhaust fumes, you could still be exposed to carbon monoxide gas. If you start to feel sick, dizzy, or weak while using this product, get to fresh air RIGHT AWAY. See a doctor. You may have carbon monoxide poisoning.

- Operate this product ONLY outside far away from windows, doors and vents to reduce the risk of carbon monoxide gas from accumulating and potentially being drawn towards occupied spaces.
- Install battery-operated carbon monoxide alarms or plug-in carbon monoxide alarms with battery back-up according to the manufacturer's instructions. Smoke alarms cannot detect carbon monoxide gas.
- DO NOT run this product inside homes, garages, basements, crawlspaces, sheds, or other partially-enclosed spaces even if using fans or opening doors and windows for ventilation. Carbon monoxide can quickly build up in these spaces and can linger for hours, even after this product has shut off.
- ALWAYS place this product downwind and point the engine exhaust away from occupied spaces.



**Rotating parts can contact or entangle hands, feet, hair, clothing, or accessories.**

**Traumatic amputation or severe laceration can result.**

- Operate equipment with guards in place.
- Keep hands and feet away from rotating parts.
- Tie up long hair and remove jewelry.
- Do not wear loose-fitting clothing, dangling drawstrings or items that could become caught.



**Running engines produce heat. Engine parts, especially muffler, become extremely hot.**

**Severe thermal burns can occur on contact.**

**Combustible debris, such as leaves, grass, brush, etc. can catch fire.**

- Allow muffler, engine cylinder and fins to cool before touching.

- Remove accumulated debris from muffler area and cylinder area.
- It is a violation of California Public Resource Code, Section 4442, to use or operate the engine on any forest-covered, brush-covered, or grass-covered land unless the exhaust system is equipped with a spark arrester, as defined in Section 4442, maintained in effective working order. Other states or federal jurisdictions may have similar laws. Contact the original equipment manufacturer, retailer, or dealer to obtain a spark arrester designed for the exhaust system installed on this engine.



**Unintentional sparking can result in fire or electric shock.**

**Unintentional start-up can result in entanglement, traumatic amputation, or laceration.**

**Fire hazard**

**Before performing adjustments or repairs:**

- Disconnect the spark plug wire and keep it away from the spark plug.
- **Models with portable battery pack:** Remove battery pack from engine battery tray. Battery pack may represent equipment key in some instances.
- **Models with integrated battery pack:** Disconnect wire harness from starter motor.
- Use only correct tools.
- Do not tamper with governor spring, links or other parts to increase engine speed.
- Replacement parts must be of the same design and installed in the same position as the original parts. Other parts may not perform as well, may damage the unit, and may result in injury.
- Do not strike the flywheel with a hammer or hard object because the flywheel may later shatter during operation.

**When testing for spark:**

- Use approved spark plug tester.
- Do not check for spark with spark plug removed.



**Improper use of the battery and charger can result in an electrical shock or fire.**

**When Operating**

- Keep the battery charger dry. Avoid exposing the battery pack to rain or wet conditions.
- To reduce the risk of electrical shock, do not allow water to flow into AC plug.
- Do not short circuit; never place any object into the battery contacts.

**When Charging The Battery Pack**

- Charge the Briggs and Stratton battery pack only with the Briggs and Stratton battery charger.
- Do not use the Briggs and Stratton battery charger to charge any other types of batteries.
- Keep the battery charger dry. Avoid exposing the battery pack to rain or wet conditions.
- To reduce risk of damage to the electric plug and cord, pull by the plug rather than the cord when disconnecting the charger.
- Do not operate the charger with a damaged plug or cord. The supply cord cannot be replaced. If the cord is damaged, the charger should be replaced immediately.
- Do not operate the charger if it has received a sharp blow, been dropped, or otherwise damaged in any way. If the charger is damaged it must be replaced. The charger is not serviceable.
- Do not disassemble or attempt to service the charger.
- To reduce risk of electric shock, unplug the charger from outlet before cleaning.
- Do not short circuit; never place any object into the battery contacts.
- The charger is not intended for use by persons (including children) with reduced physical, sensory or mental capabilities, or lack of experience and knowledge, unless they have been given supervision or instruction concerning use of the appliance by a person responsible for their safety.
- Children should be supervised to make sure that they do not play with the charger.

**Extension Cord**

- An extension cord should not be used unless absolutely necessary. Use of improper extension cord could result in a risk of fire and electric shock. If an extension cord must be used, make sure:
  1. That the pins on the plug of the extension cord are the same number, size, and shape as those of the plug on the charger;

- That the extension cord is properly wired and in good electrical condition; and
- That the wire size is a minimum of 16 AWG to allow for AC ampere rating of the charger.

#### When Storing Battery Pack

- Keep the battery charger dry. Avoid exposing the battery pack to rain or wet conditions.

#### Before Performing Adjustments Or Repairs

- Models with portable battery pack:** Remove the battery pack from the engine battery tray.
- Models with integrated battery pack:** Disconnect the wire harness from the starter motor.



**Battery chemicals are toxic and corrosive.**

**Fire or explosion can cause severe burns or death.**

- Never burn or incinerate discarded or used battery packs as they may explode. Toxic fumes and materials are created when battery packs are burned.
- Do not use a battery that has been crushed, dropped, or damaged.

## Features and Controls

### Engine Controls

Compare the illustration (Figure: 1, 2, 3) with your engine to familiarize yourself with the location of various features and controls.

- Engine Identification Numbers **Model - Type - Code**
- Spark Plug
- Muffler, Muffler Guard (if equipped), Spark Arrester (if equipped)
- Electric Starter
- Dipstick
- Lithium-Ion Portable Battery Pack
- Air Intake Grille
- Fuel Tank and Cap
- Air Cleaner
- Throttle Control (if equipped)
- Battery Charger - Portable Battery Pack
- Fuel Shut-off (if equipped)
- Lithium-Ion Integrated Battery Pack
- Cable and Charger - Integrated Battery Pack

### Engine Control Symbols and Meanings

	Engine speed - FAST		Engine speed - SLOW
	Engine speed - STOP		ON - OFF
	Engine start - Choke CLOSED		Engine start - Choke OPEN
	Fuel Cap Fuel Shut-off - OPEN		Fuel Shut-off - CLOSED

	Fuel level - Maximum Do not overfill		
--	---	--	--

### Battery Control Symbols and Meanings

	Volt		Ampere
	Double Insulated		Alternating Current
	Direct Current		Underwriters Laboratories, Inc. US & Canada Listed Product
	Underwriters Laboratories, Inc. Registered Product		Hertz
	Properly Recycle Battery		
			Charge Battery Pack
			Remove Key / Battery Pack

## Operation

### Oil Recommendations

**Oil Capacity:** See the *Specifications* section.

#### NOTICE

Some engines are shipped from Briggs & Stratton with or without oil. Always make sure that the engine has oil. If you start the engine without oil, it will be damaged beyond repair and will not be included under the warranty.

We recommend the use of Briggs & Stratton® Warranty Certified oils for best performance. Other high-quality detergent oils are permitted if classified for service SF, SG, SH, SJ or higher. Do not use special additives.

Outdoor temperatures determine the correct oil viscosity for the engine. Use the chart to select the best viscosity for the outdoor temperature range expected. Engines on most outdoor power equipment operate well with 5W-30 Synthetic oil. For equipment operated in hot temperatures, Vanguard® 15W-50 Synthetic oil gives the best protection.

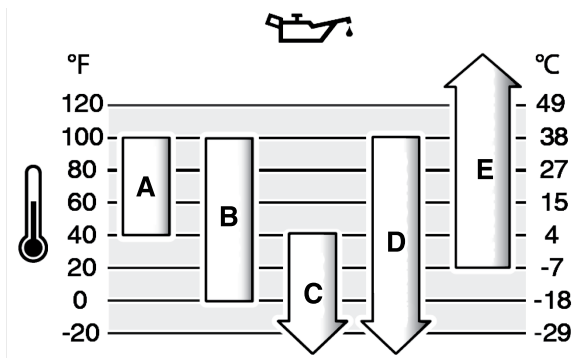

<b>A</b>	<b>SAE 30</b> - Below 40 °F (4 °C) the use of SAE 30 will result in hard starting.
<b>B</b>	<b>10W-30</b> - Above 80 °F (27 °C) the use of 10W-30 may cause increased oil consumption. Check the oil level frequently.
<b>C</b>	<b>5W-30</b>
<b>D</b>	<b>Synthetic 5W-30</b>
<b>E</b>	<b>Vanguard® Synthetic 15W-50</b>

## Check and Add Oil

See Figure: 4

### Before checking or adding oil

- Make sure the engine is level.
- Clean the oil fill area of any debris.
- See the **Specifications** section for oil capacity.

### NOTICE

This engine was shipped from Briggs & Stratton without oil. Equipment manufacturers or dealers may have added oil to the engine. Before you start the engine for the first time, make sure to check the oil level and add oil according to the instructions in this manual. If you start the engine without oil, it will be damaged beyond repair and will not be covered under warranty.

### Check Oil Level

1. Remove the dipstick (A, Figure 4) and wipe with a clean cloth.
2. Install and tighten the dipstick (A, Figure 4).
3. Remove the dipstick and check the oil level. Correct oil level is at the top of the full indicator (B, Figure 4) on the dipstick.

### Add Oil

1. If the oil level is low, slowly add oil into the engine oil fill (C, Figure 4). **Do not overfill.** After adding oil, wait one minute and then check the oil level.
2. Reinstall and tighten the dipstick (A, Figure 4).

## Fuel Recommendations

### Fuel must meet these requirements:

- Clean, fresh, unleaded gasoline.
- A minimum of 87 octane/87 AKI (91 RON). High altitude use, see below.
- Gasoline with up to 10% ethanol (gasohol) is acceptable.

**NOTICE** Do not use unapproved gasolines, such as E15 and E85. Do not mix oil in gasoline or modify the engine to run on alternate fuels. Use of unapproved fuels will damage the engine components, which will not be covered under warranty.

To protect the fuel system from gum formation, mix a fuel stabilizer into the fuel. See **Storage**. All fuel is not the same. If start or performance problems occur, change fuel providers or brands. This engine is certified to operate on gasoline. The emissions control system for carbureted engines is EM (Engine Modifications). The emissions control systems for engines with electronic fuel injection are ECM (Engine Control Module), MPI (Multi Port Injection), and if equipped an O2S (Oxygen Sensor).

### High Altitude

At altitudes over 5,000 feet (1524 meters), a minimum 85 octane/85 AKI (89 RON) gasoline is acceptable.

For carbureted engines, high altitude adjustment is required to maintain performance. Operation without this adjustment will cause decreased performance, increased fuel consumption, and increased emissions. Contact a Briggs & Stratton Authorized Service Dealer for high altitude adjustment information. Operation of the engine at altitudes below 2,500 feet (762 meters) with the high altitude adjustment is not recommended.

For Electronic Fuel Injection (EFI) engines, no high altitude adjustment is necessary.

## Add Fuel

See Figure: 5



**WARNING**

Fuel and its vapors are extremely flammable and explosive.

Fire or explosion can cause severe burns or death.

### When adding fuel

- Turn engine off and let engine cool at least 2 minutes before removing the fuel cap.
  - Fill fuel tank outdoors or in well-ventilated area.
  - Do not overfill fuel tank. To allow for expansion of the fuel, do not fill above the bottom of the fuel tank neck.
  - Keep fuel away from sparks, open flames, pilot lights, heat, and other ignition sources.
  - Check fuel lines, tank, cap, and fittings frequently for cracks or leaks. Replace if necessary.
  - If fuel spills, wait until it evaporates before starting engine.
1. Clean the fuel cap area of dirt and debris. Remove the fuel cap.
  2. Fill the fuel tank (A, Figure 5) with fuel. To allow for expansion of the fuel, do not fill above the bottom of the fuel tank neck (B). Some models have a fuel level indicator (C). Do not fill the tank above the bottom of the fuel level indicator (D).
  3. Reinstall the fuel cap.

## Charge The Battery Pack

See Figure : 6 7 8 9



**WARNING**

Improper use of the battery or the charger can result in an electrical shock or fire.

### When Charging Battery Pack

- Charge the Briggs & Stratton battery pack only with the Briggs & Stratton battery charger.
- Do not use the Briggs & Stratton battery charger to charge any other types of batteries.
- Keep the battery charger dry. Avoid exposing the battery pack to rain or wet conditions.
- To reduce risk of damage to the electric plug and cord, pull by the plug rather than the cord when disconnecting the charger.
- An extension cord should not be used unless absolutely necessary. Use of improper extension cord could result in a risk of fire and electric shock. If an extension cord must be used, make sure:
  1. That the pins on the plug of the extension cord are the same number, size, and shape as those of the plug on the charger;
  2. That the extension cord is properly wired and in good electrical condition; and
  3. That the wire size is a minimum of 16 AWG to allow for AC ampere rating of the charger.
- Do not operate the charger with a damaged plug or cord. The supply cord cannot be replaced. If the cord is damaged, the charger should be replaced immediately.
- Do not operate the charger if it has received a sharp blow, been dropped, or otherwise damaged in any way. If the charger is damaged it must be replaced. The charger is not serviceable.
- Do not disassemble the charger; or attempt to service.
- To reduce risk of electric shock, unplug the charger from outlet before cleaning.
- Do not short circuit; never place any object into the battery contacts.
- The charger is not intended for use by persons (including children) with reduced physical, sensory or mental capabilities, or lack of experience and knowledge, unless they have been given supervision or instruction concerning use of the appliance by a person responsible for their safety.
- Children should be supervised to make sure that they do not play with the charger.

### When To Charge The Battery Pack

**First Time Portable Battery Pack** - The Lithium-Ion portable battery pack was partially charged before shipment. To maintain charge and to prevent damage while in storage, the battery pack is programmed to enter a "sleep mode". A quick charge of approximately ten (10) seconds is required to wake up the battery. Leave battery pack in charger



until fully charged. To charge the battery pack, see the **How To Charge The Battery Pack** section below.

**As Required** - To check available charge, push the Battery Fuel Gauge button (E, Figure 6 7) and charge if required. See the **Battery Fuel Gauge** section.

### How To Charge The Battery Pack



#### WARNING

Keep the battery charger dry. Avoid exposing the battery pack to rain or wet conditions.

1. Connect the battery charger (F, Figure 8 9) to an electrical outlet.
2. **Portable Battery Pack:** Slide the battery pack (G, Figure 8) firmly into the battery charging bay (F). If the red charging light does not illuminate, remove the battery pack and reinstall. Make sure the battery pack is firmly seated in the battery charging bay.
  - Red light (A, Figure 6) indicates the battery pack is charging normally.
  - Green light (B) indicates the battery pack is fully charged.
  - Red light (C) flashes indicates that the battery pack is either too hot or too cold and will not accept a charge. Leave the battery pack connected and when normal operating temperature is reached it will automatically start charging. See the **Specifications** section for normal operating temperature.
  - Red/green lights (D) flashes indicate that the battery pack will not charge and must be replaced.
3. **Portable Battery Pack:** From "sleep mode", the battery will wake up in approximately ten (10) seconds.
4. **Portable Battery Pack:** A completely discharged battery pack will fully charge in approximately one (1) hour. The battery pack will stay fully charged if left on the charger.
5. **Portable Battery Pack:** When the green light indicates that the battery pack is fully charged, remove the battery pack from the charger.
6. **Integrated Battery Pack:** Connect the charger plug (G, Figure 9) to the engine.
7. **Integrated Battery Pack:** A completely discharged battery pack will fully charge in approximately four (4) hours.
8. **Integrated Battery Pack:** When the green light indicates that the battery pack is fully charged, remove from the charger.
9. To check available charge, push the Battery Fuel Gauge button (E, Figure 6 7).
10. When not in use, disconnect the battery charger from the electrical outlet.

### Battery Fuel Gauge

To check available charge, push the Battery Fuel Gauge button (E, Figure 6 7). The display lights (H) will indicate the approximate amount of available charge remaining in the battery pack.

Display Lights	Available Charge
Four lights	75% to 100%
Three lights	50% to 75%
Two lights	25% to 50%
One light	10% to 25%
Light flashes	Low

**Integrated Battery Pack:** When connected to the charger, if all display lights are off then the battery is fully charged. Disconnect the charger.

## Start and Stop Engine

See Figure: 10, 11, 12, 13

### Start Engine



#### WARNING

Fuel and its vapors are extremely flammable and explosive.

Fire or explosion can cause severe burns or death.

### When Starting Engine

- Make sure that spark plug, muffler, fuel cap and air cleaner (if equipped) are in place and secured.
- Do not crank engine with spark plug removed.
- If engine floods, set choke (if equipped) to OPEN or RUN position, move throttle (if equipped) to FAST position and crank until engine starts.



#### WARNING

Improper use of battery and charger can result in an electrical shock or fire.

### When Operating

- Keep battery charger dry. Avoid exposing battery pack to rain or wet conditions.
- To reduce the risk of electrical shock, do not allow water to flow into AC plug.
- Do not short circuit; never place any object into the battery contacts.



#### WARNING

**POISONOUS GAS HAZARD. Engine exhaust contains carbon monoxide, a poisonous gas that could kill you in minutes. You CANNOT see it, smell it, or taste it. Even if you do not smell exhaust fumes, you could still be exposed to carbon monoxide gas. If you start to feel sick, dizzy, or weak while using this product, shut it off and get to fresh air RIGHT AWAY. See a doctor. You may have carbon monoxide poisoning.**

- Operate this product ONLY outside far away from windows, doors and vents to reduce the risk of carbon monoxide gas from accumulating and potentially being drawn towards occupied spaces.
- Install battery-operated carbon monoxide alarms or plug-in carbon monoxide alarms with battery back-up according to the manufacturer's instructions. Smoke alarms cannot detect carbon monoxide gas.
- DO NOT run this product inside homes, garages, basements, crawlspaces, sheds, or other partially-enclosed spaces even if using fans or opening doors and windows for ventilation. Carbon monoxide can quickly build up in these spaces and can linger for hours, even after this product has shut off.
- ALWAYS place this product downwind and point the engine exhaust away from occupied spaces.

**NOTICE** This engine was shipped from Briggs & Stratton without oil. Before you start the engine, make sure you add oil according to the instructions in this manual. If you start the engine without oil, it will be damaged beyond repair and will not be covered under warranty.

*Note:* Equipment may have remote controls. See the equipment manual for location and operation of remote controls.

1. Check the engine oil. See the **Check Oil Level** section.
2. **Models with portable battery pack:** Mount the battery pack (A, Figure 10) in the engine battery tray on top of the engine. Make sure battery pack is securely installed. Battery pack may represent equipment key in some instances.

*Note:* **Models with portable battery pack:** To wake up a new battery, a **First Time** quick charge of approximately ten (10) seconds is required. See the **When To Charge Battery Pack** section.

3. Make sure equipment drive controls, if equipped, are disengaged.
4. Move the fuel shut-off (D, Figure 11), if equipped, to the OPEN position.
5. Move the throttle control (B, Figure 11), if equipped, to the FAST position. Operate the engine in the FAST position.
6. **Models with electric start switch:** Hold the engine stop lever (C, Figure 12) against the handle. Move the electric start switch to the START position. See the equipment manual for the location and operation of the electric start switch.
7. **Models without electric start switch:** Hold the engine stop lever (C, Figure 12) against the handle. Engine will automatically start. See the equipment manual for operation of the engine stop lever.

**NOTICE** To extend the life of the starter, use short starting cycles (five seconds maximum). Wait one minute between starting cycles.

**Models with portable battery pack:** If the engine will not crank and the battery pack display lights are flashing, then the battery pack temperature is too hot or current draw is too high. All four battery display lights (H, Figure 13) will flash a warning for 10 seconds. The battery pack does not have a fuse, but will automatically reset after 10 seconds. If battery pack temperature is too hot (over 140 F, 60 C), remove the battery and allow it to cool. To avoid excess current draw on lawnmowers, keep the mower housing clean of grass build-up and debris.

*Note:* If the engine does not start after repeated attempts, contact a local dealer or go to **BRIGGSandSTRATTON.com** or call **1-800-233-3723** (in USA).

### Stop Engine

1. **Engine Stop Lever:** Release the engine stop lever (E, Figure 12).

**Throttle Control, if equipped with stop feature:** Move the throttle control (B, Figure 11) to the STOP position.

**Electric Start Switch, if equipped:** Move the electric start switch to the OFF / STOP position. See the equipment manual for the location and operation of the switch. Remove the key and keep in a safe place out of the reach of children.

- After the engine stops, move the fuel shut-off (D, Figure 11), if equipped, to the CLOSED position.
- Models with portable battery pack:** Remove the battery pack. The battery pack may represent equipment key in some instances.

## Maintenance

**NOTICE** If the engine is tipped during maintenance, the fuel tank, if mounted on engine, must be empty and the spark plug side must be up. If the fuel tank is not empty and if the engine is tipped in any other direction, it may be difficult to start due to oil or gasoline contaminating the air filter and/or the spark plug.



### WARNING

When performing maintenance that requires the unit to be tipped, the fuel tank, if mounted on the engine, must be empty or fuel can leak out and result in a fire or explosion.

We recommend that you see any Briggs & Stratton Authorized Dealer for all maintenance and service of the engine and engine parts.

**NOTICE** All the components used to build this engine must remain in place for proper operation.



### WARNING

Unintentional sparking can result in fire or electric shock.

Unintentional start-up can result in entanglement, traumatic amputation, or laceration.

Fire hazard

Before performing adjustments or repairs:

- Disconnect the spark plug wire and keep it away from the spark plug.
- Models with portable battery pack:** Remove the battery pack from the engine battery tray. The battery pack may represent equipment key in some instances.
- Models with integrated battery pack:** Disconnect the wire harness from the starter motor.
- Use only correct tools.
- Do not tamper with governor spring, links or other parts to increase engine speed.
- Replacement parts must be of the same design and installed in the same position as the original parts. Other parts may not perform as well, may damage the unit, and may result in injury.
- Do not strike the flywheel with a hammer or hard object because the flywheel may later shatter during operation.

When testing for spark:

- Use approved spark plug tester.
- Do not check for spark with spark plug removed.

## Emissions Control Service

Maintenance, replacement, or repair of the emissions control devices and systems may be performed by any off-road engine repair establishment or individual. However, to obtain "no charge" emissions control service, the work must be performed by a factory authorized dealer. See the Emissions Control Statements.

## Maintenance Schedule

<b>First 5 Hours</b>
<ul style="list-style-type: none"> <li>Change engine oil (Not required on models labeled <b>Just Check &amp; Add™</b> and <b>No Oil Changes</b>)</li> </ul>
<b>Every 8 Hours or Daily</b>
<ul style="list-style-type: none"> <li>Check engine oil level</li> <li>Clean area around muffler and controls</li> <li>Clean air intake grille</li> </ul>
<b>Every 25 Hours or Annually</b>
<ul style="list-style-type: none"> <li>Clean air filter <sup>1</sup></li> <li>Clean pre-cleaner (if equipped)</li> </ul>
<b>Every 50 Hours or Annually</b>
<ul style="list-style-type: none"> <li>Change engine oil (Not required on models labeled <b>Just Check &amp; Add™</b> and <b>No Oil Changes</b>)</li> </ul>

- Service exhaust system

### Annually

- Replace spark plug
- Replace air filter
- Replace pre-cleaner (if equipped)
- Service cooling system <sup>1</sup>
- Check valve clearance <sup>2</sup>

<sup>1</sup> In dusty conditions or when airborne debris is present, clean more often.

<sup>2</sup> Not required unless engine performance problems are noted.

## Carburetor and Engine Speed

Never make adjustments to the carburetor or engine speed. The carburetor was set at the factory to operate efficiently under most conditions. Do not tamper with the governor spring, linkages, or other parts to change the engine speed. If any adjustments are required contact a Briggs & Stratton Authorized Service Dealer for service.

**NOTICE** The equipment manufacturer specifies the maximum speed for the engine as installed on the equipment. **Do not exceed** this speed. If you are not sure what the equipment maximum speed is, or what the engine speed is set to from the factory, contact a Briggs & Stratton Authorized Service Dealer for assistance. For safe and proper operation of the equipment, the engine speed should be adjusted only by a qualified service technician.

## Service Spark Plug

See Figure: 14

Check the gap (A, Figure 14) with a wire gauge (B). If necessary, reset the gap. Install and tighten the spark plug to the recommended torque. For gap setting or torque, see the **Specifications** section.

*Note:* In some areas, local law requires using a resistor spark plug to suppress ignition signals. If this engine was originally equipped with a resistor spark plug, use the same type for replacement.

## Service Exhaust System



### WARNING

Running engines produce heat. Engine parts, especially muffler, become extremely hot.

Severe thermal burns can occur on contact.

Combustible debris, such as leaves, grass, brush, etc. can catch fire.

- Allow muffler, engine cylinder and fins to cool before touching.
- Remove accumulated debris from muffler area and cylinder area.
- It is a violation of California Public Resource Code, Section 4442, to use or operate the engine on any forest-covered, brush-covered, or grass-covered land unless the exhaust system is equipped with a spark arrester, as defined in Section 4442, maintained in effective working order. Other states or federal jurisdictions may have similar laws. Contact the original equipment manufacturer, retailer, or dealer to obtain a spark arrester designed for the exhaust system installed on this engine.

Remove accumulated debris from muffler and cylinder area. Inspect the muffler for cracks, corrosion, or other damage. Remove the deflector or the spark arrester, if equipped, and inspect for damage or carbon blockage. If damage is found, install replacement parts before operating.



### WARNING

Replacement parts must be of the same design and installed in the same position as the original parts. Other parts may not perform as well, may damage the unit, and may result in injury.

## Change Engine Oil

See Figure: 15, 16, 17, 18



**WARNING**

Fuel and its vapors are extremely flammable and explosive.

Fire or explosion can cause severe burns or death.

Running engines produce heat. Engine parts, especially muffler, become extremely hot.

Severe thermal burns can occur on contact.

- When you drain the oil from the top oil fill tube, the fuel tank must be empty or fuel can leak out and result in a fire or explosion.
- Allow muffler, engine cylinder and fins to cool before touching.

For models labeled **Just Check & Add™** and **No Oil Changes**, an oil change is not required. If you desire to change oil, then follow the procedure below.

Used oil is a hazardous waste product and must be disposed of properly. Do not discard with household waste. Check with your local authorities, service center, or dealer for safe disposal/recycling facilities.

## Remove Oil

The oil must be drained from the top oil fill tube.

1. With engine off but still warm, disconnect the spark plug wire (D, Figure 15) and keep it away from the spark plug (E).
2. **Models with integrated battery:** Disconnect the wire harness (F, Figure 16) from the electric starter.
3. Remove the dipstick (A, Figure 17).
4. When you drain the oil from the top oil fill tube (C, Figure 18), keep the spark plug (E) end of the engine up. Drain the oil into an approved container.



**WARNING**

When you drain the oil from the top oil fill tube, the fuel tank must be empty or fuel can leak out and result in a fire or explosion. To empty the fuel tank, run the engine until it stops from lack of fuel.

## Add Oil

- Make sure the engine is level.
- Clean the oil fill area of any debris.
- See the **Specifications** section for oil capacity.

1. Remove the dipstick (A, Figure 17) and wipe with a clean cloth.
2. Slowly pour oil into the engine oil fill (C, Figure 17). **Do not overfill.** After adding oil, wait one minute and then check the oil level.
3. Install and tighten the dipstick (A, Figure 17).
4. Remove the dipstick and check the oil level. Correct oil level is at the top of the full indicator (B, Figure 17) on the dipstick.
5. Reinstall and tighten the dipstick (A, Figure 17).
6. Connect the spark plug wire (D, Figure 15) to the spark plug (E).

## Service Air Filter

See Figure: 19



**WARNING**

Fuel and its vapors are extremely flammable and explosive.

Fire or explosion can cause severe burns or death.

- Never start and run the engine with the air cleaner assembly (if equipped) or the air filter (if equipped) removed.

**NOTICE** Do not use pressurized air or solvents to clean the filter. Pressurized air can damage the filter and solvents will dissolve the filter.

See the **Maintenance Schedule** for service requirements.

## Paper Air Filter

1. Open the cover (B, Figure 19).
2. Remove the filter (C, Figure 19).
3. Remove the pre-cleaner (E, Figure 19), if equipped, from the filter. To loosen debris, gently tap the filter on a hard surface. If the filter is excessively dirty, replace with a new filter.

4. Wash the pre-cleaner in liquid detergent and water. Then allow it to thoroughly air dry. **Do not** oil the pre-cleaner.
5. Assemble the dry pre-cleaner, if equipped, to the filter.
6. Install the filter (C, Figure 19).
7. Close the cover (B, Figure 19).

## Service Cooling System



**WARNING**

Running engines produce heat. Engine parts, especially muffler, become extremely hot.

Severe thermal burns can occur on contact.

Combustible debris, such as leaves, grass, brush, etc., can catch fire.

- Allow muffler, engine cylinder and fins to cool before touching.
- Remove accumulated debris from muffler area and cylinder area.

**NOTICE** Do not use water to clean the engine. Water could contaminate the fuel system. Use a brush or dry cloth to clean the engine.

This is an air cooled engine. Dirt or debris can restrict air flow and cause the engine to overheat, resulting in poor performance and reduced engine life.

1. Use a brush or dry cloth to remove debris from the air intake grille.
2. Keep linkage, springs and controls clean.
3. Keep the area around and behind the muffler, if equipped, free of any combustible debris.
4. Make sure the oil cooler fins, if equipped, are free of dirt and debris.

After a period of time, debris can accumulate in the cylinder cooling fins and cause the engine to overheat. This debris cannot be removed without partial disassembly of the engine. Have a Briggs & Stratton Authorized Service Dealer inspect and clean the air cooling system as recommended in the **Maintenance Schedule**.

## Lithium-Ion Battery Pack Disposal



**WARNING**

Battery chemicals are toxic and corrosive.

Fire or explosion can cause severe burns or death.

Electrical Shock

- Never burn or incinerate discarded or used battery packs as they may explode. Toxic fumes and materials are created when battery packs are burned.
- Do not use a battery that has been crushed, dropped, or damaged.

Used and discarded battery packs will likely still carry a small electrical charge and should be handled with care. Always dispose of discarded or used battery packs according to federal, state and local regulations.

**RBRC (Rechargeable Battery Recycling Corporation) Seal**



RBRC is a non-profit public service organization dedicated to recycling used rechargeable batteries. To find a battery collection site near you, call toll free 1-800-8-BATTERY or 1-877-2-RECYCLE. For more information and a listing of Recycling Locations, visit RBRC online at [www.call2recycle.org](http://www.call2recycle.org).

## Storage



**WARNING**

Fuel and its vapors are extremely flammable and explosive.

Fire or explosion can cause severe burns or death.

Electrical Shock

**When Storing Fuel Or Equipment With Fuel In Tank**

- Store away from furnaces, stoves, water heaters or other appliances that have pilot lights or other ignition sources because they can ignite fuel vapors.

**When Storing Battery Pack**

- Keep battery charger dry. Avoid exposing battery pack to rain or wet conditions.

## Fuel System

See Figure: 20, 21

*Note:* Some models have a fuel tank for vertical storage that will let the engine tilt for maintenance or storage (C, Figure 20). Do not keep in vertical position with the fuel tank filled above the bottom of the fuel level indicator (D), if equipped. For more instructions, refer to the equipment manual.

Keep the engine level (normal operating position). Fill the fuel tank (A, Figure 21) with fuel. For fuel expansion, do fill above the fuel tank neck (B).

Fuel can become stale when kept in a storage container for more than 30 days. Each time you fill the container with fuel, add fuel stabilizer to the fuel as specified by the manufacturer's instructions. This keeps fuel fresh and decreases fuel-related problems or contamination in the fuel system.

It is not necessary to drain fuel from the engine when fuel stabilizer is added as instructed. Before storage, turn the engine ON for 2 minutes to move the fuel and stabilizer through the fuel system.

## Engine Oil

While the engine is still warm, change the engine oil. See the **Change Oil** section. For models labeled **Just Check & Add™** and **No Oil Changes**, an oil change is not required.

## Battery Pack and Charger

See Figure: 22 23

**Portable battery pack:** When not in use, disconnect charger and store in a cool, dry area. Wet, damp areas can cause corrosion of terminals and electrical contacts. If stored for long periods in high temperatures (120° F / 49° C), permanent damage to the battery pack can result. Check electrical terminals and contacts on battery packs and charger. Wipe with clean cloth or blow clean with compressed air.

After storage, a normal charge may be required. To check available charge, press the Battery Fuel Gauge button (E, Figure 22 23) and charge if required. See the **Battery Fuel Gauge** section.

# Troubleshooting

For assistance, contact your local dealer or go to [BRIGGSandSTRATTON.com](http://BRIGGSandSTRATTON.com) or call 1-800-233-3723 (in USA).

# Specifications

Model: 090000	
Displacement	8.64 ci (140 cc)
Bore	2.495 in (63,4 mm)
Stroke	1.75 in (44,45 mm)
Oil Capacity	15 oz (.44 L)
Spark Plug Gap	.020 in (.51 mm)
Spark Plug Torque	180 lb-in (20 Nm)
Armature Air Gap	.006 - .014 in (.15 - .36 mm)
Intake Valve Clearance	.004 - .008 in (.10 - .20 mm)
Exhaust Valve Clearance	.004 - .008 in (.10 - .20 mm)

Model: 093J00	
Displacement	9.15 ci (150 cc)
Bore	2.583 in (65,60 mm)
Stroke	1.75 in (44,45 mm)
Oil Capacity	15 oz (.44 L)
Spark Plug Gap	.020 in (.51 mm)
Spark Plug Torque	180 lb-in (20 Nm)
Armature Air Gap	.006 - .014 in (.15 - .36 mm)
Intake Valve Clearance	.004 - .008 in (.10 - .20 mm)
Exhaust Valve Clearance	.004 - .008 in (.10 - .20 mm)

Model: 100000	
Displacement	9.93 ci (163 cc)
Bore	2.668 in (68,28 mm)
Stroke	1.75 in (44,45 mm)
Oil Capacity	15 oz (.44 L)
Spark Plug Gap	.030 in (.76 mm)

Model: 100000	
Spark Plug Torque	180 lb-in (20 Nm)
Armature Air Gap	.006 - .014 in (.15 - .36 mm)
Intake Valve Clearance	.004 - .008 in (.10 - .20 mm)
Exhaust Valve Clearance	.004 - .008 in (.10 - .20 mm)

Lithium-Ion Battery (Portable)	
Lithium-Ion Battery Pack	10.8 V (10,8 V)
Charge Minutes	60
Charging Current	2 AMP (2 AMP)
Charger AC Input (Variable)	100 - 240 V
Operating Temperature	32 - 113° F (0 - 45° C)

Lithium-Ion Battery (Integrated)	
Lithium-Ion Battery Pack	10.8 V (10,8 V)
Charge Minutes	240
Charging Current	.5 AMP (.5 AMP)
Charger AC Input (Variable)	100 - 240 V
Operating Temperature	32 - 104° F (0 - 44° C)

Engine power will decrease 3.5% for each 1,000 feet (300 meters) above sea level and 1% for each 10° F (5.6° C) above 77° F (25° C). The engine will operate satisfactorily at an angle up to 15°. Refer to the equipment operator's manual for safe allowable operating limits on slopes.

Service Parts - Models: 090000, 093J00, 100000	
Service Part	Part Number
Air Filter (see Figure 19)	593260
Air Filter, Pre-cleaner (see Figure 19)	594055
Oil - SAE 30	100005
Resistor Spark Plug (Model 090000, 093J00)	692051
Resistor Spark Plug (Model 100000)	594056
Spark Plug Wrench	19576
Spark Tester	19368
Portable Lithium-Ion Battery Pack (US / Canada)	593559
Portable Lithium-Ion Battery Pack (EU / UK / AU)	593560
Portable Lithium-Ion Battery Charger (US / Canada)	593561
Portable Lithium-Ion Battery Charger (EU)	593562
Portable Lithium-Ion Battery Charger (UK)	593576
Portable Lithium-Ion Battery Charger (AU)	594501
Integrated Lithium-Ion Battery Pack	84002154
Integrated Lithium-Ion Battery Charger (US / Canada)	84002790
Integrated Lithium-Ion Battery Charger (UK)	84002791
Integrated Lithium-Ion Battery Charger (EU)	84002792
Integrated Lithium-Ion Battery Charger (AU)	84002793

We recommend that you see any Briggs & Stratton Authorized Dealer for all maintenance and service of the engine and engine parts.

**Power Ratings:** The gross power rating for individual gasoline engine models is labeled in accordance with SAE (Society of Automotive Engineers) code J1940 Small Engine Power & Torque Rating Procedure, and is rated in accordance with SAE J1995. Torque values are derived at 2600 RPM for those engines with "rpm" called out on the label and 3060 RPM for all others; horsepower values are derived at 3600 RPM. The gross power curves can be viewed at [www.BRIGGSandSTRATTON.COM](http://www.BRIGGSandSTRATTON.COM). Net power values are taken with exhaust and air cleaner installed whereas gross power values are collected without these attachments. Actual gross engine power will be higher than net engine power and is affected by, among other things, ambient operating conditions and engine-to-engine variability. Given the wide array of products on which engines are placed, the gasoline engine may not develop the rated gross power when used in a given piece of power equipment. This difference is due to a variety of factors including, but not limited to, the variety of engine components (air cleaner, exhaust, charging, cooling, carburetor, fuel pump, etc.), application limitations, ambient operating conditions (temperature, humidity, altitude), and engine-to-engine variability. Due to manufacturing



and capacity limitations, Briggs & Stratton may substitute an engine of higher rated power for this engine.

# Warranty

## Briggs & Stratton Engine Warranty

Effective January 2019

### Limited Warranty

Briggs & Stratton warrants that, during the warranty period specified below, it will repair or replace, free of charge, any part that is defective in material or workmanship or both. Transportation charges on product submitted for repair or replacement under this warranty must be borne by purchaser. This warranty is effective for and is subject to the time periods and conditions stated below. For warranty service, find the nearest Authorized Service Dealer in our dealer locator map at BRIGGSandSTRATTON.COM. The purchaser must contact the Authorized Service Dealer, and then make the product available to the Authorized Service Dealer for inspection and testing.

**There is no other express warranty. Implied warranties, including those of merchantability and fitness for a particular purpose, are limited to the warranty period listed below, or to the extent permitted by law.** Liability for incidental or consequential damages are excluded to the extent exclusion is permitted by law. Some states or countries do not allow limitations on how long an implied warranty lasts, and some states or countries do not allow the exclusion or limitation of incidental or consequential damages, so the above limitation and exclusion may not apply to you. This warranty gives you specific legal rights and you may also have other rights which vary from state to state and country to country <sup>4</sup>.

### Standard Warranty Terms <sup>1, 2, 3</sup>

#### Vanguard®; Commercial Series <sup>3</sup>

Consumer Use - 36 months

Commercial Use - 36 months

#### XR Series

Consumer Use - 24 months

Commercial Use - 24 months

#### All Other Engines Featuring Dura-Bore™ Cast Iron Sleeve

Consumer Use - 24 months

Commercial Use - 12 months

#### All Other Engines

Consumer Use - 24 months

Commercial Use - 3 months

<sup>1</sup> These are our standard warranty terms, but occasionally there may be additional warranty coverage that was not determined at time of publication. For a listing of current warranty terms for your engine, go to BRIGGSandSTRATTON.com or contact your Briggs & Stratton Authorized Service Dealer.

<sup>2</sup> There is no warranty for engines on equipment used for prime power in place of a utility; standby generators used for commercial purposes, utility vehicles exceeding 25 MPH, or engines used in competitive racing or on commercial or rental tracks.

<sup>3</sup> Vanguard installed on standby generators: 24 months consumer use, no warranty commercial use. Commercial Series with manufacturing date before July 2017: 24 months consumer use, 24 months commercial use.

<sup>4</sup> In Australia - Our goods come with guarantees that cannot be excluded under the Australian Consumer Law. You are entitled to a replacement or refund for a major failure and for compensation for any other reasonably foreseeable loss or damage. You are also entitled to have the goods repaired or replaced if the goods fail to be of acceptable quality and the failure does not amount to a major failure. For warranty service, find the nearest Authorized Service Dealer in our dealer locator map at BRIGGSandSTRATTON.COM, or by calling 1300 274 447, or by emailing or writing to salesenquiries@briggsandstratton.com.au, Briggs & Stratton Australia Pty Ltd, 1 Moorebank Avenue, Moorebank, NSW, Australia, 2170.

The warranty period begins on the original date of purchase by the first retail or commercial consumer. "Consumer use" means personal residential household use by a retail consumer. "Commercial use" means all other uses, including use for commercial, income producing or rental purposes. Once an engine has experienced commercial use, it shall thereafter be considered as a commercial use engine for purposes of this warranty.

**Save your proof of purchase receipt. If you do not provide proof of the initial purchase date at the time warranty service is requested, the manufacturing date of the product will be used to determine the warranty period. Product registration is not required to obtain warranty service on Briggs & Stratton products.**

### About Your Warranty

This limited warranty covers engine-related material and/or workmanship issues only, and not replacement or refund of the equipment to which the engine may be mounted. Routine maintenance, tune-ups, adjustments, or normal wear and tear are not covered under this warranty. Similarly, warranty is not applicable if the engine has been altered or modified or if the engine serial number has been defaced or removed. This warranty does not cover engine damage or performance problems caused by:

1. The use of parts that are not original Briggs & Stratton parts;
2. Operating the engine with insufficient, contaminated, or an incorrect grade of lubricating oil;
3. The use of contaminated or stale fuel, gasoline formulated with ethanol greater than 10%, or the use of alternative fuels such as liquefied petroleum or natural gas on engines not originally designed/manufactured by Briggs & Stratton to operate on such fuels;
4. Dirt which entered the engine because of improper air cleaner maintenance or re-assembly;
5. Striking an object with the cutter blade of a rotary lawn mower, loose or improperly installed blade adapters, impellers, or other crankshaft coupled devices, or excessive v-belt tightness;
6. Associated parts or assemblies such as clutches, transmissions, equipment controls, etc., which are not supplied by Briggs & Stratton;
7. Overheating due to grass clippings, dirt and debris, or rodent nests which plug or clog the cooling fins or flywheel area, or by operating the engine without sufficient ventilation;
8. Excessive vibration due to over-speeding, loose engine mounting, loose or unbalanced cutter blades or impellers, or improper coupling of equipment components to the crankshaft;
9. Misuse, lack of routine maintenance, shipping, handling, or warehousing of equipment, or improper engine installation.

**Warranty service is available only through Briggs & Stratton Authorized Service Dealers. Locate your nearest Authorized Service Dealer in our dealer locator map at BRIGGSandSTRATTON.COM or by calling 1-800-233-3723 (in USA).**

80004537 (Rev. F)

## Briggs & Stratton Emissions Warranty

**California, U.S. EPA, and Briggs & Stratton, LLC Emissions Control Warranty - Your Warranty Rights and Obligations For Briggs & Stratton Engine Models with "B" or "G" Trim Designation (Model-Type-Trim Representation xxxxxx xxxx Bx or xxxxxx xxxx Gx)**

The California Air Resources Board, U.S. EPA, and Briggs & Stratton (B&S) are pleased to explain the exhaust emissions ("emissions") control system warranty on your 2020-2022 engine. In California, new small off-road engines and large spark ignited engines less than or equal to 1.0 liter must be designed, built, and equipped to meet the State's stringent anti-smog standards. B&S must warrant the emissions control system on your engine for the periods of time listed below provided there has been no abuse, neglect or improper maintenance of your small off-road engine or equipment leading to the failure of the emissions control system.

Your emissions control system may include parts such as the carburetor or fuel-injection system, the ignition system, catalytic converter, fuel tanks, fuel lines (for liquid fuel and fuel vapors), fuel caps, valves, canisters, filters, clamps and other associated components. Also included may be hoses, belts, connectors, and other emission-related assemblies.

Where a warrantable condition exists, B&S will repair your engine at no cost to you including diagnosis, parts, and labor.

### Manufacturer's Warranty Coverage:

The exhaust emissions control system on your engine is warranted for two years. If any emissions-related part on your engine is defective, the part will be repaired or replaced by B&S.

### Owner's Warranty Responsibilities:

- As the engine owner, you are responsible for the performance of the required maintenance listed in your owner's manual. B&S recommends that you retain all receipts covering maintenance on your engine, but B&S cannot deny warranty coverage solely for the lack of receipts or for your failure to ensure the performance of all scheduled maintenance.
- As the engine owner, you should however be aware that B&S may deny you warranty coverage if your engine or a part has failed due to abuse, neglect, or improper maintenance or unapproved modifications.
- You are responsible for presenting your engine to a B&S distribution center or service center as soon as the problem exists. The warranty repairs shall be completed in a reasonable amount of time, not to exceed 30 days. If you have a question regarding your warranty rights and responsibilities, you should contact B&S at 1-800-444-7774 (in USA) or BRIGGSandSTRATTON.COM.

## Briggs & Stratton Emissions Control Warranty Provisions

The following are specific provisions relative to your Emissions Control Warranty Coverage. It is in addition to the B&S engine warranty for non-regulated engines found in the Operator's Manual.

1. Warranted Emissions Parts  
Coverage under this warranty extends only to the parts listed below (the emissions control systems parts) to the extent these parts were present on the B&S engine.
  - a. Fuel Metering System
    - Cold start enrichment system (soft choke)
    - Carburetor or fuel injection system
    - Oxygen sensor
    - Electronic control unit
    - Fuel pump module
  - b. Air Induction System
    - Air cleaner
    - Intake manifold
  - c. Ignition System
    - Spark plug(s)
    - Magneto ignition system
  - d. Catalyst System
    - Catalytic converter
    - Exhaust manifold
    - Air injection system or pulse valve
  - e. Miscellaneous Items Used in Above Systems
    - Vacuum, temperature, position, time sensitive valves and switches
    - Connectors and assemblies
    - Electronic controls
2. Length of Coverage  
Coverage is for a period of two years from the date of delivery to an ultimate purchaser, or for the time period listed in the respective engine or product warranty statement, whichever is greater. B&S warrants to the original purchaser and each subsequent purchaser that the engine is designed, built, and equipped so as to conform with all applicable regulations adopted by the Air Resources Board; that it is free from defects in material and workmanship that could cause the failure of a warranted part; and that it is identical in all material respects to the engine described in the manufacturer's application for certification. The warranty period begins on the date the engine or equipment is delivered to an ultimate purchaser.

The warranty on emissions-related parts is as follows:

- Any warranted part that is not scheduled for replacement as required maintenance in the Operator's Manual supplied, is warranted for the warranty period stated above. If any such part fails during the period of warranty coverage, the part will be repaired or replaced by B&S at no charge to the owner. Any such part repaired or replaced under the warranty will be warranted for the remaining warranty period.
  - Any warranted part that is scheduled only for regular inspection in the Operator's Manual supplied, is warranted for the warranty period stated above. Any such part repaired or replaced under warranty will be warranted for the remaining warranty period.
  - Any warranted part that is scheduled for replacement as required maintenance in the Operators's Manual supplied, is warranted for the period of time prior to the first scheduled replacement point for that part. If the part fails prior to the first scheduled replacement, the part will be repaired or replaced by B&S at no charge to the owner. Any such part repaired or replaced under warranty will be warranted for the remainder of the period prior to the first scheduled replacement point for the part.
  - Add-on or modified parts that are not exempted by the Air Resources Board may not be used. The use of any non-exempted add-on or modified parts by the owner will be grounds for disallowing a warranty claim. The manufacturer will not be liable to warrant failures of warranted parts caused by the use of a non-exempted add-on or modified part.
3. Consequential Coverage  
Coverage shall extend to the failure of any engine components caused by the failure of any warranted emissions parts.
  4. Claims and Coverage Exclusions  
Warranty claims shall be filed according to the provisions of the B&S engine warranty policy. Warranty coverage does not apply to failures of emissions parts that are not original equipment B&S parts or to parts that fail due to abuse, neglect, or improper maintenance as set forth in the B&S engine warranty policy. B&S is not liable for warranty coverage of failures of emissions parts caused by the use of add-on or modified parts.

## Look For Relevant Emissions Durability Period and Air Index Information On Your Small Off-Road Engine Emissions Label

Engines that are certified to meet the California Air Resources Board (CARB) small off-road Emissions Standard must display information regarding the Emissions Durability Period and the Air Index. Briggs & Stratton makes this information available to the consumer on our emissions labels. The engine emissions label will indicate certification information.

The **Emissions Durability Period** describes the number of hours of actual running time for which the engine is certified to be emissions compliant, assuming proper maintenance in accordance with the Operator's Manual. The following categories are used:

### Moderate:

Engines at or less than 80 cc displacement are certified to be emissions compliant for 50 hours of actual engine running time. Engines greater than 80 cc displacement are certified to be emissions compliant for 125 hours of actual engine running time.

### Intermediate:

Engines at or less than 80 cc displacement are certified to be emissions compliant for 125 hours of actual engine running time. Engines greater than 80 cc displacement are certified to be emissions compliant for 250 hours of actual engine running time.

### Extended:

Engines at or less than 80 cc displacement are certified to be emissions compliant for 300 hours of actual engine running time. Engines greater than 80 cc displacement are certified to be emissions compliant for 500 hours of actual engine running time.

For example, a typical walk-behind lawn mower is used 20 to 25 hours per year. Therefore, the **Emissions Durability Period** of an engine with an **intermediate** rating would equate to 10 to 12 years.

Briggs & Stratton engines are certified to meet the United States Environmental Protection Agency (USEPA) Phase 2 or Phase 3 emissions standards. The Emissions Compliance Period referred to on the Emissions Compliance label indicates the number of operating hours for which the engine has been shown to meet Federal emissions requirements.

### For engines at or less than 80 cc displacement:

Category C = 50 hours, Category B = 125 hours, Category A = 300 hours

### For engines greater than 80 cc displacement and less than 225 cc displacement:

Category C = 125 hours, Category B = 250 hours, Category A = 500 hours

### For engines of 225 cc or more displacement:

Category C = 250 hours, Category B = 500 hours, Category A = 1000 hours

80099153 (Revision A)

## Briggs & Stratton Emissions Warranty

### California, U.S. EPA, and Briggs & Stratton, LLC Emissions Control Warranty - Your Warranty Rights and Obligations For Briggs & Stratton Engine Models with "F" Trim Designation (Model-Type-Trim Representation xxxxxx xxxx Fx)

The California Air Resources Board, U.S. EPA, and Briggs & Stratton (B&S) are pleased to explain the exhaust and evaporative emissions ("emissions") control system warranty on your 2020-2022 engine/equipment. In California, new equipment that use small off-road engines must be designed, built, and equipped to meet the State's stringent anti-smog standards. B&S must warrant the emissions control system on your engine/equipment for the periods of time listed below provided there has been no abuse, neglect or improper maintenance of your small off-road engine or equipment leading to the failure of the emissions control system.

Your emissions control system may include parts such as the carburetor or fuel-injection system, the ignition system, catalytic converter, fuel tanks, fuel lines (for liquid fuel and fuel vapors), fuel caps, valves, canisters, filters, clamps and other associated components. Also included may be hoses, belts, connectors, and other emission-related assemblies.

Where a warrantable condition exists, B&S will repair your engine/equipment at no cost to you including diagnosis, parts, and labor.

### Manufacturer's Warranty Coverage:

The exhaust and evaporative emissions control system on your engine/equipment is warranted for two years. If any emissions-related part on your engine/equipment is defective, the part will be repaired or replaced by B&S.

### Owner's Warranty Responsibilities:

- As the engine/equipment owner, you are responsible for the performance of the required maintenance listed in your owner's manual. B&S recommends that you retain all receipts covering maintenance on your engine/equipment, but B&S cannot deny warranty coverage solely for the lack of receipts or for your failure to ensure the performance of all scheduled maintenance.

- As the engine/equipment owner, you should however be aware that B&S may deny you warranty coverage if your engine/equipment or a part has failed due to abuse, neglect, or improper maintenance or unapproved modifications.
- You are responsible for presenting your engine/equipment to a B&S distribution center or service center as soon as the problem exists. The warranty repairs shall be completed in a reasonable amount of time, not to exceed 30 days. If you have a question regarding your warranty rights and responsibilities you should contact B&S at 1-800-444-7774 (in USA) or BRIGGSandSTRATTON.COM.
- Add-on or modified parts that are not exempted by the Air Resources Board may not be used. The use of any non-exempted add-on or modified parts by the owner will be grounds for disallowing a warranty claim. The manufacturer will not be liable to warrant failures of warranted parts caused by the use of a non-exempted add-on or modified part.

3. **Consequential Coverage**  
Coverage shall extend to the failure of any engine components caused by the failure of any warranted emissions parts.
4. **Claims and Coverage Exclusions**  
Warranty claims shall be filed according to the provisions of the B&S engine warranty policy. Warranty coverage does not apply to failures of emissions parts that are not original equipment B&S parts or to parts that fail due to abuse, neglect, or improper maintenance as set forth in the B&S engine warranty policy. B&S is not liable for warranty coverage of failures of emissions parts caused by the use of add-on or modified parts.

### Briggs & Stratton Emissions Control Warranty Provisions

The following are specific provisions relative to your Emissions Control Warranty Coverage. It is in addition to the B&S engine warranty for non-regulated engines found in the Operator's Manual.

1. **Warranted Emissions Parts**  
Coverage under this warranty extends only to the parts listed below (the emissions control systems parts) to the extent these parts were present on the B&S engine and/or B&S supplied fuel system.
  - a. **Fuel Metering System**
    - Cold start enrichment system (soft choke)
    - Carburetor or fuel injection system
    - Oxygen sensor
    - Electronic control unit
    - Fuel pump module
    - Fuel line (for liquid fuel and fuel vapors), fuel line fittings, clamps
    - Fuel tank, cap and tether
    - Carbon canister and mounting bracket
    - Pressure relief valves
    - Liquid/Vapor separator
  - b. **Air Induction System**
    - Air cleaner
    - Intake manifold
    - Purge and vent line
  - c. **Ignition System**
    - Spark plug(s)
    - Magneto ignition system
  - d. **Catalyst System**
    - Catalytic converter
    - Exhaust manifold
    - Air injection system or pulse valve
  - e. **Miscellaneous Items Used in Above Systems**
    - Vacuum, temperature, position, time sensitive valves and switches
    - Connectors and assemblies
    - Electronic controls
2. **Length of Coverage**  
Coverage is for a period of two years from the date of delivery to an ultimate purchaser, or for the time period listed in the respective engine or product warranty statement, whichever is greater. B&S warrants to the original purchaser and each subsequent purchaser that the engine is designed, built, and equipped so as to conform with all applicable regulations adopted by the Air Resources Board; that it is free from defects in material and workmanship that could cause the failure of a warranted part; and that it is identical in all material respects to the engine described in the manufacturer's application for certification. The warranty period begins on the date the engine or equipment is delivered to an ultimate purchaser.

The warranty on emissions-related parts is as follows:

- Any warranted part that is not scheduled for replacement as required maintenance in the Operator's Manual supplied, is warranted for the warranty period stated above. If any such part fails during the period of warranty coverage, the part will be repaired or replaced by B&S at no charge to the owner. Any such part repaired or replaced under the warranty will be warranted for the remaining warranty period.
- Any warranted part that is scheduled only for regular inspection in the Operator's Manual supplied, is warranted for the warranty period stated above. Any such part repaired or replaced under warranty will be warranted for the remaining warranty period.
- Any warranted part that is scheduled for replacement as required maintenance in the Operator's Manual supplied, is warranted for the period of time prior to the first scheduled replacement point for that part. If the part fails prior to the first scheduled replacement, the part will be repaired or replaced by B&S at no charge to the owner. Any such part repaired or replaced under warranty will be warranted for the remainder of the period prior to the first scheduled replacement point for the part.

### Look For Relevant Emissions Durability Period and Air Index Information On Your Small Off-Road Engine Emissions Label

Engines that are certified to meet the California Air Resources Board (CARB) small off-road Emissions Standard must display information regarding the Emissions Durability Period and the Air Index. Briggs & Stratton makes this information available to the consumer on our emissions labels. The engine emissions label will indicate certification information.

The **Emissions Durability Period** describes the number of hours of actual running time for which the engine is certified to be emissions compliant, assuming proper maintenance in accordance with the Operator's Manual. The following categories are used:

#### Moderate:

Engines at or less than 80 cc displacement are certified to be emissions compliant for 50 hours of actual engine running time. Engines greater than 80 cc displacement are certified to be emissions compliant for 125 hours of actual engine running time.

#### Intermediate:

Engines at or less than 80 cc displacement are certified to be emissions compliant for 125 hours of actual engine running time. Engines greater than 80 cc displacement are certified to be emissions compliant for 250 hours of actual engine running time.

#### Extended:

Engines at or less than 80 cc displacement are certified to be emissions compliant for 300 hours of actual engine running time. Engines greater than 80 cc displacement are certified to be emissions compliant for 500 hours of actual engine running time.

For example, a typical walk-behind lawn mower is used 20 to 25 hours per year. Therefore, the **Emissions Durability Period** of an engine with an **intermediate** rating would equate to 10 to 12 years.

Briggs & Stratton engines are certified to meet the United States Environmental Protection Agency (USEPA) Phase 2 or Phase 3 emissions standards. The Emissions Compliance Period referred to on the Emissions Compliance label indicates the number of operating hours for which the engine has been shown to meet Federal emissions requirements.

#### For engines at or less than 80 cc displacement:

Category C = 50 hours, Category B = 125 hours, Category A = 300 hours

#### For engines greater than 80 cc displacement and less than 225 cc displacement:

Category C = 125 hours, Category B = 250 hours, Category A = 500 hours

#### For engines of 225 cc or more displacement:

Category C = 250 hours, Category B = 500 hours, Category A = 1000 hours

80099151 (Revision A)

Това ръководство съдържа информация за безопасна работа, за да сте наясно с опасностите и рисковете, свързани с двигателите и как да ги избягвате. То съдържа също инструкции за правилната им употреба и поддръжка. Тъй като в Briggs & Stratton, LLC не биха могли да знаят каква машина ще се задвижва с този двигател, важно е да прочетете и разберете тези инструкции и инструкциите за задвижваната машина **Запазете тези оригинални инструкции за бъдещи справки.**

**Забележка:** Данните и илюстрациите в настоящото ръководство са предоставени само за справка и може да се различават от вашия конкретен модел. Свържете се с вашия търговец, ако имате въпроси.

Относно резервни части или техническа помощ в бъдеще, запишете по-долу модела, типа и кода на вашия двигател, заедно с датата на закупуване. Тези данни се намират на Вашия двигател (вижте раздел **Елементи и прибори за управление**).

Дата на закупуване	
Модел - Тип - Конструкция на двигателя	
Сериен номер на двигателя	

## Информация за контакт на Европейската служба



За въпроси относно емисиите в Европейския съюз, моля, свържете се с нашата Европейска служба на адрес:

Max-Born-Straße 2, 68519 Viernheim, Германия.

## Стандарт Еуро ниво V (5) на ЕС: стойности на въглероден диоксид (CO<sub>2</sub>)

Стойностите на емисиите на въглероден диоксид за двигателите на Briggs & Stratton, които имат сертификата за типово одобрение от ЕС, могат да се видят, като въведете „CO2“ в полето за търсене в уебсайта BriggsandStratton.com.

## Информация за рециклиране

		Всичките опаковки, отработеното масло и акумулаторите трябва да бъдат рециклирани според действащите правителствени постановления.
--	---	--

## Безопасност на оператора ВАЖНИ ИНСТРУКЦИИ ЗА БЕЗОПАСНОСТ

ЗАПИШЕТЕ ТЕЗИ ИНСТРУКЦИИ за бъдещи справки.

## ПРЕДУПРЕДИТЕЛЕН СИМВОЛ ЗА ОПАСНОСТ И СИГНАЛНИ ДУМИ

Предупредителният символ за безопасност  се използва за обозначаване на информацията за безопасност, свързана с опасности, които могат да доведат до нараняване. Сигнализираща дума (**ОПАСНОСТ**, **ПРЕДУПРЕЖДЕНИЕ** или **ВНИМАНИЕ**) се поставя заедно с предупредителен символ, за да посочи вероятността и потенциалната сериозност на нараняването. Освен това даден символ за опасност може да се използва, за да се представи видът на опасността.



**ОПАСНОСТ** посочва опасност, която, ако не бъде избегната, ще доведе до смърт или сериозно нараняване.



















**ПРЕДУПРЕЖДЕНИЕ** посочва опасност, която, ако не бъде избегната, може да доведе до смърт или сериозно нараняване.



**ВНИМАНИЕ** посочва опасност, която, ако не бъде избегната, би могла да доведе до малка или средна степен на нараняване.

**ПРЕДУПРЕЖДЕНИЕ** посочва информация, считана за важна, но несвързана с опасности.

## Символи за опасности и техните значения

	Информация за безопасност относно опасности, които могат да доведат до телесно нараняване.		Прочетете и разберете Ръководството за оператора, преди да работите или правите техническо обслужване на машината.
	Опасност от пожар		Опасност от експлозия
	Опасност от ударно въздействие		Опасност от токсични пари
	Опасност от нагорещена повърхност		Опасност от висок шум – При продължително ползване се препоръчва защита на слуха.
	Опасност от изхвърляне на предмет – Носете защитни очила.		Опасност от експлозия
	Опасност от обледяване		Опасност от откат (обратен удар)
	Опасност от отрязване на крайник – движещи се части		Опасност от химикали
	Опасност от топлинно въздействие		Корозивен

## Съобщения за безопасност



### ПРЕДУПРЕЖДЕНИЕ

Двигателите на Briggs & Stratton® не са предназначени за и не трябва да се използват за захранване на: развлекателни картове; състезателни картове; детски, развлекателни или спортни вседеходни превозни средства (АТВ-та); мотоциклети; съдове на въздушна възглавница; продукти за авиацията или превозни средства, използвани в състезания, които не са разрешени от Briggs & Stratton. За информация относно изделия за състезателни цели вижте [www.briggsracing.com](http://www.briggsracing.com). При използване на АТВ, моля, свържете се с Приложния център за двигатели на Briggs & Stratton на тел. 1-866-927-3349. Неправилното приложение на двигателя може да причини нещастен случай или смърт.





## ПРЕДУПРЕЖДЕНИЕ



Горивото и неговите пари са изключително огнеопасни и избухливи.

Пожар или взрив могат да причинят сериозни изгаряния или смърт.

### Когато доливате гориво

- Изключете двигателя и го оставете да изстине за поне 3 минути, преди да свалите капачката на горивото.
- Пълнете резервоара за гориво на открито или в добре проветриво помещение.
- Не препълвайте резервоара за гориво. За да оставите възможност за разширение на горивото, не пълнете над долната част на гърлото на резервоара.
- Дръжте горивото далече от искри, открити пламъци, пилотни светлини, топлина и други източници на запалване.
- Проверявайте често горивопроводите, резервоара, капачката и съединенията за пукнатини или течове. Сменете ги, ако е необходимо.
- Ако горивото се разлее, изчакайте докато се изпари, преди да стартирате двигателя.

### При стартиране на двигателя

- Уверете се, че запалителната свещ, шумозаглушителя, капачката на резервоара за гориво и въздушния филтър (ако има такива) са на мястото си и са безопасни.
- Не развъртайте двигателя с извадена запалителна свещ.
- Ако двигателят се задави, поставете смукача (ако има такъв) в позиция OPEN/RUN (Отворен/Работа), преместете дросела (ако има такъв) в позиция FAST (Бързо) и въртете, докато двигателят стартира.

### При работещо оборудване

- Не наклонявайте двигателя или машината под ъгъл, който води до разливане на горивото.
- Не запущвайте камерата на карбуратора, за да спрете двигателя.
- Никога не стартирайте и не работете с двигателя при отстранен комплект на въздушния филтър (ако има такъв) или при отстранен въздушен филтър (ако има такъв).

### Когато сменят маслото

- Ако източвате маслото от горната тръба за пълнене с масло, резервоарът за гориво трябва да бъде празен или то може да изтече и да причини пожар или експлозия.

### При наклоняване на устройството за техническо обслужване

- Когато извършвате техническо обслужване, изискващо наклоняване на устройството, резервоарът за гориво, ако е снабден с такъв двигателя, трябва да бъде празен, или то може да изтече и да причини пожар или експлозия.

### При транспортиране на оборудването

- Транспортирайте с ПРАЗЕН резервоар за горивото или с клапан за подаване на горивото на ЗАТВОРЕНА позиция.

### Когато съхранявате гориво или оборудване с гориво в резервоара

- Складирайте далече от пещи, печки, водонагреватели или други електрически устройства, които имат сигнални лампи или други запалителни източници, защото те могат да възпламенят изпаренията от горивото.



## ПРЕДУПРЕЖДЕНИЕ



Стартирането на двигателя създава искрене.

Искренето може да възпламени близките запалими газове.

Биха могли да възникнат експлозия и пожар.

- Ако има изтичане на природен или втечен газ пропан в помещението, не стартирайте двигателя.
- Не използвайте течности за начално запалване под налягане, защото парите им са възпламеними.



## ПРЕДУПРЕЖДЕНИЕ



**ОПАСНОСТ ОТ ОТРОВНИ ГАЗОВЕ.** Отработените газове от двигателя съдържат въглероден оксид, отровен газ, който би могъл да Ви убие за минути. **Вие НЕ МОЖЕТЕ да го видите, да го помиришете или вкусите.** Дори ако не помиришете отработените газове, все още можете да бъдете изложени на въздействието на въглеродния оксид. Ако усетите гадене, замаяване или слабост докато използвате този продукт, **ВЕДНАГА** излезте на чист въздух. Отидете на лекар. Възможно е да сте получили отравяне с въглероден оксид.

- Работете с този продукт **САМО** на открито, далече от прозорци, врати и вентилационни отвори, за да намалите риска от натрупване на въглероден оксид и евентуалното му пренасяне към обитавани пространства.
- Монтирайте сигнални уредби за въглероден оксид, захранвани с батерии или такива, захранвани чрез контакт, които се включват при появата му, според инструкциите на производителя. Сигналните уредби за дим не могат да засичат въглероден оксид.
- **НЕ РАБОТЕТЕ** с този продукт в домове, гаражи, мазета, непреходни коридори, хангари или други частично затворени помещения, дори при използване на вентилатори или при отворени врати и прозорци за вентилация. Въглеродният оксид може бързо да се натрупа в тези помещения и да се задържи в продължение на часове, дори след като този продукт е изключен.
- **ВИНАГИ** поставяйте този продукт по посока на въздушното течение и насочвайте изгорелите газове от двигателя далеч от обитаваните помещения.



## ПРЕДУПРЕЖДЕНИЕ



Въртящите се части могат да захванат ръцете, краката, косата, облекло или аксесоари.

Може да се достигне до травматична ампутация или сериозно нараняване.

- Работете с двигателя при поставени защитни капаци.
- Дръжте ръцете и краката си на разстояние от въртящите се части.
- Връзвайте дълги коси и и сваляйте бижута преди да работите с устройството.
- Не носете по себе си широко облекло, висящи шнурове или вещи, които могат да бъдат захванати.



## ПРЕДУПРЕЖДЕНИЕ



Работещите двигатели отделят топлина. Частите на двигателя, особено шумозаглушителя, стават изключително горещи.

При контакт може да се получат сериозни топлинни изгаряния.

Запалими отпадъци като листа, трева, сухи клонки и др., могат да бъдат запалени.

- Оставете шумозаглушителя, цилиндъра на двигателя и охлаждащите пластини да се охладят, преди да ги докосвате.
- Отстранете натрупаните отпадъци от зоните на шумозаглушителя и цилиндъра.
- Според Правилника на Калифорния за обществените ресурси, Раздел 4442, използването или работата с двигателя по залесени с гори, храсти или с треви площи, представлява нарушение, освен ако системата за отработени газове не е снабдена с искрогасител, поддържан в ефикасно работно състояние, както е определено в Раздел 4442. Възможно е други щатски или федерални законодателства да имат подобни закони. Свържете се с производителя, търговеца или продавача на оригинално оборудване, за да получите искроуловител, проектиран за системата за отработени газове на този двигател.



## ПРЕДУПРЕЖДЕНИЕ



Случайно искрене може да доведе до пожар или електрически удар.

Неволно стартиране може да доведе до захващане, травматична ампутация или разкъсване на плътта.

Опасност от пожар

Преди извършване на регулировки или поправки:

- Откачете кабела на запалителната свещ и го дръжте далече от нея.
- **Модели с преносим акумулаторен блок:** Отстранете акумулаторния блок от поставката за акумулатора на двигателя. В някои случаи акумулаторният блок може да представлява ключ за оборудването.
- **Модели с вграден акумулаторен блок:** Откачете проводника от стартера на двигателя.
- Използвайте само правилните инструменти.
- Не застопорявайте с регулираща пружина, връзки или други части, за да повишавате оборотите на двигателя.
- Резервните части трябва да бъдат със същата конструкция и да се монтират в същото положение, както оригиналните части. Части от друг производител

може да не работят добре, може да повредят устройството или да доведат до нараняване.

- Не удряйте маховика с чук или твърд предмет, защото той може да се счули по време на работа.

#### Когато тествате за искра:

- Използвайте одобрен тестер за свещи.
- Не проверявайте за искра при извадена свещ.



#### ПРЕДУПРЕЖДЕНИЕ

Неправилна употреба на акумулатора и зарядното устройство може да доведе до поражение от електрически ток или до пожар.

#### Когато работите

- Поддържайте зарядното устройство на акумулатора сухо. Избягвайте да излагате акумулаторния блок на дъжд и не го оставяйте в условия с наличие на влага.
- За да намалите риска от електрически удар, не допускайте в контакта за електрически ток да прониква вода.
- Не предизвиквайте късо съединение; никога не поставяйте предмети в клемите на акумулатора.

#### Когато зареждате акумулаторния блок

- Зареждайте акумулаторните блокове Briggs & Stratton само със зарядно устройство Briggs & Stratton.
- Не използвайте зарядно устройство Briggs & Stratton за зареждане на други типове акумулатори.
- Поддържайте зарядното устройство на акумулатора сухо. Избягвайте да излагате акумулаторния блок на дъжд и не го оставяйте в условия с наличие на влага.
- За да намалите риска от повреждане на щепсела и кабела за захранване с ток, при изключване на зарядното устройство е по-добре да изтеглите щепсела, отколкото кабела.
- Не работете със зарядното устройство, ако щепселът или кабелът са повредени. Кабелът за захранване с ток не може да бъде заменян. Ако кабелът е повреден, зарядното устройство трябва да бъде заменено незабавно.
- Не работете със зарядното устройство, ако то е получило силен удар, било е изпуснато или повредено по друг начин. Ако зарядното устройство е повредено, то трябва да бъде сменено. Зарядното устройство не подлежи на сервизно обслужване.
- Не разглобявайте зарядното устройство и не се опитвайте да му правите техническо обслужване.
- За да намалите риска от електрически удар, изключвайте зарядното устройство от контакта преди почистване.
- Не предизвиквайте късо съединение; никога не поставяйте предмети в клемите на акумулатора.
- Зарядното устройство не е предназначено за използване от лица (включително деца) с намалени физически, сензорни или умствени способности или с липса на опит и познания, освен ако не са под надзор или не са инструктирани как да използват уреда от лице, което носи отговорност за тяхната безопасност.
- Децата трябва да бъдат наблюдавани, за да е сигурно, че няма да си играят със зарядното устройство.

#### Удължаващ кабел

- Не трябва да се използва удължителен кабел, освен ако не е абсолютно необходимо. Употребата на неподходящ удължителен кабел може да доведе до риск от пожар и удар от електрически ток. Ако трябва да бъде използван удължителен кабел, уверете се, че:
  1. щифтовете на щепсела на удължителния кабел са със същия брой, размер и формата като тези на щепсела на зарядното устройство;
  2. удължителният кабел е с правилен брой проводници и в добро електрическо състояние; и
  3. размерът на проводника е най-малко 16 AWG, за да пропуска номиналния AC ток на зарядното устройство.

#### Когато съхранявате акумулаторния блок

- Поддържайте зарядното устройство на акумулатора сухо. Избягвайте да излагате акумулаторния блок на дъжд и не го оставяйте в условия с наличие на влага.

#### Преди извършване на регулировки или поправки:

- **Модел с преносим акумулаторен блок:** Отстранете акумулаторния блок от поставката за акумулатора на двигателя.
- **Модел с интегриран акумулаторен блок:** Откачете проводника от стартера на двигателя.



#### ПРЕДУПРЕЖДЕНИЕ

Химическите продукти в акумулатора са токсични и корозивни.

Пожар или взрив могат да причинят сериозни изгаряния или смърт.

- Никога не палете и не изгаряйте изхвърлени или използвани акумулаторни пакети, защото могат да експлодират. При изгаряне на акумулаторни блокове се образуват токсичен дим и материали.
- Не използвайте акумулатор, който е бил счупен, изпускан или повреден.

## Елементи и прибори за управление

### Управления на двигателя

Сравнете илюстрацията (Фигура: 1, 2, 3) с Вашия двигател, за да се запознаете с разположението на различните елементи и управления.

- A. Маркировка на двигателя **Модел – Тип – Код**
- B. Запалителна свещ
- C. Шумозаглушител, кожух на шумозаглушителя (ако има такъв), искрогасител (ако има такъв)
- D. Електрически стартер
- E. Нивопоказател
- F. Литиево-йонен преносим акумулаторен блок
- G. Решетка на отвора за въздух
- H. Резервоар за гориво и капачка
- I. Въздушен филтър
- J. Ръчна газ (ако има такава)
- K. Зарядно устройство за акумулаторния блок – преносим акумулатор
- L. Кранче за подаване на гориво (ако има такава)
- M. Литиево-йонен интегриран акумулаторен блок
- N. Кабел и зарядно устройство – интегриран акумулаторен блок

### Символи за управление на двигателя и техните значения

	Обороти на двигателя – БЪРЗИ		Обороти на двигателя – БАВНИ
	Обороти на двигателя – СПРЯН		Вкл. – Изкл.
	Стартиране на двигателя – Смукач ЗАТВОРЕН		Стартиране на двигателя – Смукач ОТВОРЕН
	Капачка на резервоара за гориво Кранче за подаване на гориво – ОТВОРЕНО		Кранче за подаване на гориво – ЗАТВОРЕНО
	Ниво на горивото – Максимално Не препълвайте		

## Интегриран акумулаторен блок:

	Волт		Ампер
	Двойно изолиран		Променлив ток
	Прав ток		Продукт от списъка на Underwriters Laboratories, Inc., САЩ и Канада
	Регистриран продукт на Underwriters Laboratories, Inc.		Херц
	Рециклирайте акумулатора по подходящ начин		
			Зареждане на акумулаторния блок
			Извадете ключа/ акумулаторния блок

## Работа

### Препоръки за маслото

Вместимост за масло: Вижте раздел *Спецификации*.

#### ПРЕДУПРЕЖДЕНИЕ

Някои от доставените от Briggs & Stratton двигатели са със или без масло. Винаги проверявайте дали има масло в двигателя. Ако стартирате двигателя без масло, той ще се повреди, без да бъде възможно да се ремонтира и без покритие от гаранцията.

За най-добра производителност препоръчваме да се използват сертифицирани с гаранция масла на Briggs & Stratton®. Разрешени са и други висококачествени почистващи масла от клас SF, SG, SH, SJ или по-висок. Не използвайте специални добавки.

Външните температури определят правилния вискозитет на маслото за двигателя. Използвайте таблицата, за да изберете най-добрия вискозитет за очаквания диапазон на външна температура. Двигателите на по-голяма част от оборудването с външно захранване работят добре със синтетично масло 5W-30. Синтетичното масло Vanguard® 15W-50 осигурява най-добра защита за оборудване, което се използва при високи температури.

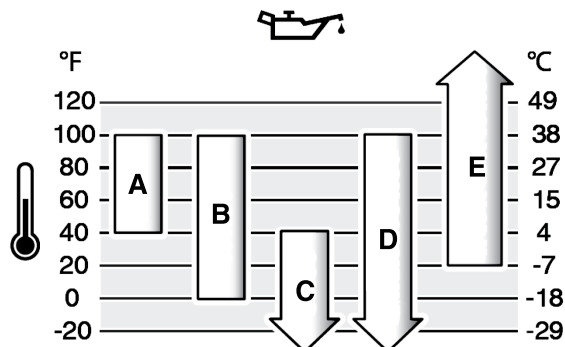

A	SAE 30 – Употребата на SAE 30 при температури под 40°F (4°C) ще доведе до трудно стартиране.
B	10W-30 – Употребата на 10W-30 при температури над 80°F (27°C) може да предизвика повишен разход на маслото. Проверявайте често нивото на маслото.
C	5W-30
D	Синтетично масло 5W-30
E	Vanguard® Synthetic 15W-50

## Проверка и доливане на масло

Вижте Фигура: 4

### Преди проверка или доливане на масло

- Уверете се, че двигателят е разположен хоризонтално.
- Почистете мястото около отвора за наливане на масло от отпадъци.
- Вижте *Раздел Спецификации* за вместимост на маслото.

#### ПРЕДУПРЕЖДЕНИЕ

Този двигател се доставя от Briggs & Stratton без масло. Производителите на оборудването или търговците може да са добавили масло в двигателя. Преди да стартирате двигателя за първи път се уверете, че сте проверили и налили масло в него, според инструкциите в настоящото ръководство. Ако стартирате двигателя без масло, той ще се повреди, без да бъде възможно да се ремонтира и без покритие от гаранцията.

### Раздел Проверка на нивото на маслото

1. Свалете щеката на нивопоказателя (А, Фигура 4) и я подсушете с чиста кърпа.
2. Поставете и затегнете щеката на нивопоказателя (А, Фигура 4).
3. Свалете щеката на нивопоказателя и проверете нивото на маслото. Коригирайте нивото на маслото до горната част на индикатора за напълване (В, Фигура 4) върху нивопоказателя.

### Долейте масло

1. Ако нивото на маслото е ниско, внимателно долейте през отвора за наливане на масло (С, Фигура 4). **Не препълвайте.** След доливане на масло, изчакайте една минута и след това проверете отново нивото му.
2. Поставете и затегнете отново щеката на нивопоказателя (А, Фигура 4).

## Препоръки за горивото

Горивото трябва да отговаря на следните изисквания:

- Чист, пресен, безоловен бензин.
- Минимум 87 октана/87 AKI (91 RON). За работа при голяма надморска височина вижте по-долу.
- Бензин, с не повече от 10% съдържание на етанол (бензоспирт), е допустим.

**ПРЕДУПРЕЖДЕНИЕ** Да не се използват неодобрени марки бензини, като E15 и E85. Не смесвайте масло с бензина и не модифицирайте двигателя за работа с алтернативни горива. Употребата на неодобрени горива ще повреди компонентите на двигателя, което няма да се покрие от гаранцията.

За защита на горивната система от образуване на смола добавете горивен стабилизатор към горивото. Вижте *Съхранение*. Не всички горива са еднакви. Ако започнат да се появяват проблеми със стартирането или производителността, сменете доставчиците или марката на горивото. Този двигател е сертифициран за работа с бензин. Системата за контрол на емисиите за карбураторни двигатели е EM (Модификации на двигателя). Системите за контрол на емисиите за двигатели с електронно впръскване на горивото са ECM (модул за управление на двигателя), MPI (многопортово впръскване) и, ако са оборудвани, O2S (кислороден сензор).

### Голяма надморска височина

При надморска височина над 5 000 фута (1524 метра) е приемлив бензин с октаново число минимум 85 /85 AKI (89 RON), където AKI е антидетонационен коефициент, а RON е окт. число по метода на изследване.

При двигатели с карбуратор се изисква регулиране за голяма надморска височина, за да се поддържа производителността им. Работа на двигателя, без да е направено такова регулиране, ще доведе до намаляване на производителността, повишено потребление на гориво и по-голямо отделяне на емисии. Направете справка при Оторизиран сервизен представител на Briggs & Stratton за сведения относно настройката за голяма надморска височина. Не се препоръчва работа на двигателя при надморска височина под 2 500 фута (762 м) с направено регулиране за голяма надморска височина.

За двигателите (EFI) с електронно управление на впръскването на гориво не е необходимо регулиране за голяма надморска височина.

## Доливане на гориво

Вижте Фигура: 5



### ПРЕДУПРЕЖДЕНИЕ

Горивото и неговите изпарения са изключително запалими и избухливи.

Пожар или взрив могат да причинят сериозни изгаряния или смърт.

#### Когато доливате гориво

- Изключете двигателя и го оставете да изстине за поне 3 минути, преди да свалите капачката на горивото.
  - Пълнете резервоара за гориво на открито или в добре проветриво помещение.
  - Не препълвайте резервоара за гориво. За да оставите възможност за разширение на горивото, не пълнете над долната част на на гърлото на резервоара.
  - Дръжте горивото далече от искри, открити пламъци, пилотни светлини, топлина и други източници на запалване.
  - Проверявайте често горивопроводите, резервоара, капачката и съединенията за пукнатини или течове. Сменете ги, ако е необходимо.
  - Ако горивото се разлее, изчакайте, докато се изпари преди да стартирате двигателя.
1. Почистете пространството около капачката на резервоара за гориво от мръсотия и остатъци. Свалете капачката на резервоара за гориво.
  2. Напълнете резервоара за гориво (А, фигура 5) с гориво. За да позволите разширение на горивото, не пълнете над долната основа на гърловината за наливане на гориво (В). Някои модели имат знак за нивото на горивото (С). Не препълвайте резервоара над долната част на знака за нивото на гориво (D).
  3. Поставете обратно капачката.

## Заредете акумулаторния блок

Вижте Фигура: 6 7 8 9



### ПРЕДУПРЕЖДЕНИЕ

Неправилна употреба на акумулатора или зарядното устройство може да доведе до поражение от електрически ток или до пожар.

#### Когато зареждате акумулаторния блок

- Зареждайте акумулаторните блокове Briggs & Stratton само със зарядно устройство Briggs & Stratton.
  - Не използвайте зарядно устройство Briggs & Stratton за зареждане на други типове акумулатори.
  - Поддържайте зарядното устройство на акумулатора сухо. Избягвайте да излагате акумулаторния блок на дъжд и не го оставяйте в условия с наличие на влага.
  - За да намалите риска от повреждане на щепсела и кабела за захранване с ток, при изключване на зарядното устройство е по-добре да изтеглите щепсела, отколкото кабела.
  - Не трябва да се използва удължителен кабел, освен ако не е абсолютно необходимо. Употребата на неподходящ удължителен кабел може да доведе до риск от пожар и удар от електрически ток. Ако трябва да бъде използван удължителен кабел, уверете се, че:
    1. щифтовете на щепсела на удължителния кабел са със същия брой, размер и форма като тези на щепсела на зарядното устройство;
    2. удължителният кабел е с правилен брой проводници и в добро електрическо състояние; и
    3. размерът на проводника е най-малко 16 AWG, за да пропуска номиналния AC ток на зарядното устройство.
  - Не работете със зарядното устройство, ако щепселът или кабелът са повредени. Кабелът за захранване с ток не може да бъде заменен. Ако кабелът е повреден, зарядното устройство трябва да бъде заменено незабавно.
  - Не работете със зарядното устройство, ако то е получило силен удар, било е изпуснато или повредено по друг начин. Ако зарядното устройство е повредено, то трябва да бъде сменено. Зарядното устройство не подлежи на сервизно обслужване.
  - Не разглобявайте зарядното устройство; не се опитвайте да му правите техническо обслужване.
  - За да намалите риска от електрически удар, изключвайте зарядното устройство от контакта преди почистване.
  - Не предизвиквайте късо съединение; никога не поставяйте предмети в клемите на акумулатора.
- Зарядното устройство не е предназначено за използване от лица (включително деца) с намалени физически, сензорни или умствени способности или с липса на опит и познания, освен ако не са под надзор или не са инструктирани как да използват уреда от лице, което носи отговорност за тяхната безопасност.
  - Децата трябва да бъдат наблюдавани, за да е сигурно, че няма да си играят със зарядното устройство.

#### Кога да се зарежда акумулаторният блок

**Първоначално за преносим акумулаторен блок** – Литиево-йонният акумулаторен блок е частично зареден преди доставката. За поддържане на зареждането и предотвратяване на повреда по време на съхранение акумулаторният блок е програмиран да премине към „спящ режим.“ За „събуждане“ на акумулатора е необходимо бързо зареждане в продължение на приблизително десет (10) секунди. Оставете акумулаторния блок в зарядното устройство, докато се зареди напълно. За да заредите акумулаторния блок, прегледайте раздела **Как да заредите акумулаторния блок** по-долу.

**Според потребностите** – За да проверите наличния заряд, натиснете бутона на измервателния уред за акумулатора (Е, Фигура 6 7) и заредете, ако е необходимо. Вижте раздела **Измервателен уред за акумулатора**.

#### Как да заредим акумулаторния блок



Поддържайте зарядното устройство на акумулатора сухо. Избягвайте да излагате акумулаторния блок на дъжд и не го оставяйте в условия с наличие на влага.

1. Свържете зарядното устройство за акумулатора (F, Фигура 8 9) към електрически контакт.
2. **Преносим акумулаторен блок:** Плъзнете акумулаторния блок (G, Фигура 8) плътно докрай в отвора за зареждане (F). Ако червената светлина за зареждане не светне, извадете акумулаторния блок и го поставете отново. Уверете се, че акумулаторният блок е добре уплътнен в отделението за зареждане на акумулатора.
  - Червена светлина (A, Фигура 6) показва, че акумулаторният блок се зарежда нормално.
  - Зелена светлина (B) показва, че акумулаторният блок е напълно зареден.
  - Мигаща червена светлина (C) показва, че акумулаторният блок е с твърде висока или ниска температура и няма да приеме заряда. Оставете акумулаторния блок свързан и, когато бъде достигната нормалната работна температура, той автоматично ще започне да се зарежда. Направете справка в раздел **Технически данни** относно нормалната работна температура.
  - Мигаща червена/зелена светлина (D) показва, че акумулаторният блок няма да се зареди и трябва да бъде сменен.
3. **Преносим акумулаторен блок:** Акумулаторът се „събужда“ от „спящ режим“ за приблизително десет (10) секунди.
4. **Преносим акумулаторен блок:** Един напълно разреден акумулаторен блок се зарежда напълно за около един (1) час. Акумулаторният блок ще остане напълно зареден, ако бъде оставен в зарядното устройство.
5. **Преносим акумулаторен блок:** Когато зелената светлина показва, че батерията е напълно заредена, извадете батерията от зарядното устройство.
6. **Интегриран акумулаторен блок:** Свържете кабел за захранване с ток (G, Фигура 9) към двигателя.
7. **Интегриран акумулаторен блок:** Един напълно разреден акумулаторен блок се зарежда напълно за около един (4) часа.
8. **Интегриран акумулаторен блок:** Когато е свързан към зарядното устройство, ако всички светлини на дисплея са изключени, тогава батерията е напълно заредена. Изключете зарядното устройство.
9. За да проверите наличния заряд, натиснете бутона на измервателния уред за акумулатора (Е, Фигура 6 7).
10. Когато не се ползва, откачете зарядното устройство за акумулаторния блок от електрическия контакт.

#### раздела за индикатора на заряда на

За да проверите наличния заряд, натиснете бутона на измервателния уред за акумулатора (Е, Фигура 6 7). Светоиндикаторни светлини (H) ще покажат приблизителното количество наличен заряд, който остава в акумулаторния блок.

Светоиндикаторни светлини	Наличен заряд
Четири светлини	75% до 100%
Три светлини	50% до 75%



Светоиндикаторни светлини	Наличен заряд
Две светлини	25% до 50%
Една светлина	10% до 25%
Леки примигвания	Ниско

**Вграден акумулаторен блок:** Когато е свързан към зарядното устройство, ако всички светлини на дисплея са изключени, тогава батерията е напълно заредена. Изключете зарядното устройство.

## „Стартиране и спиране на двигателя“

Вижте Фигура: 10, 11, 12, 13

### Стартиране на двигателя



**ПРЕДУПРЕЖДЕНИЕ** Горивото и неговите пари са изключително огнеопасни и избухливи.

Пожар или взрив могат да причинят сериозни изгаряния или смърт.

### При стартиране на двигателя

- Уверете се, че запалителната свещ, шумозаглушителят, капачката на резервоара за гориво и въздушният филтър (ако има такива) са на мястото си и са обезопасени.
- Не развъртайте двигателя с извадена запалителна свещ.
- Ако двигателят се задави, поставете смукача (ако има такъв) в позиция ОТВОРЕНО или РАБОТЕН РЕЖИМ, преместете лоста на газта (ако има такъв) в позиция БЪРЗО и въртете, докато двигателят стартира.



**ПРЕДУПРЕЖДЕНИЕ** Неправилното използване на акумулатора и зарядното устройство могат да причинят електрически удар или пожар.

### Когато работите

- Поддържайте зарядното устройство на акумулатора сухо. Избягвайте да излагате акумулаторния пакет на дъжд и не го оставяйте в условия с наличие на влага.
- За да намалите риска от електрически удар, не допускайте в контакта за електрически ток да прониква вода.
- Не предизвиквайте късо съединение; никога не поставяйте предмети в клемите на акумулатора.



**ПРЕДУПРЕЖДЕНИЕ** **ОПАСНОСТ ОТ ОТРОВНИ ГАЗОВЕ.** Отработените газове от двигателя съдържат въглероден оксид, отровен газ, който би могъл да Ви убие за минути. Вие НЕ МОЖЕТЕ да го видите, да го помиришете или вкусите. Дори ако не помиришете отработените газове, все още можете да бъдете изложени на въздействието на въглеродния оксид. Ако започнете да се чувствате зле, замаян или отслабнал, когато ползвате този продукт, изключете го и излезте ВЕДНАГА на чист въздух. Отидете на лекар. Възможно е да сте получили отравяне с въглероден оксид.

- Работете с този продукт САМО на открито, далече от прозорци, врати и вентилационни отвори, за да намалите риска от натрупване на въглероден оксид и евентуалното му пренасяне към обитавани пространства.
- Монтирайте сигнални уредби за въглероден оксид, захранвани с батерии или такива, захранвани чрез контакт, които се включват при появата му, според инструкциите на производителя. Сигналните уредби за дим не могат да засичат въглероден оксид.
- НЕ РАБОТЕТЕ с този продукт в домове, гаражи, мазета, непреходни коридори, хангари или други частично затворени помещения, дори при използване на вентилатори или при отворени врати и прозорци за вентилация. Въглеродният оксид може бързо да се натрупа в тези помещения и да се задържа в продължение на часове, дори след като този продукт е изключен.
- ВИНАГИ поставяйте този продукт по посока на въздушното течение и насочвайте изгорелите газове от двигателя далеч от обитаваните помещения.

**ПРЕДУПРЕЖДЕНИЕ** Този двигател се доставя от Briggs & Stratton без масло. Преди да стартирате двигателя се уверете, че сте налили масло в него според инструкциите в настоящото ръководство. Ако стартирате двигателя без масло, той ще се повреди, без да бъде възможно да се ремонтира и без покритие от гаранцията.

**Забележка:** Оборудването може да има устройства за дистанционно управление. Направете справка в Ръководството за работа с оборудването за разположението и работата с устройствата за дистанционно управление.

- Проверете моторното масло. Направете справка в раздела **Проверка на нивото на маслото**.
- Модели с преносим акумулаторен блок:** Монтирайте акумулаторния блок (А, Фигура 10) в поставката за акумулатора на двигателя от горната страна на двигателя. Уверете се, че акумулаторния блок е стабилно монтиран. В някои случаи акумулаторният блок може да представлява ключ за оборудването.

**Забележка: Модели с преносим акумулаторен блок:** За да започнете да използвате нов акумулатор е необходимо първоначално бързо зареждане в продължение на приблизително десет (10) секунди. Вижте раздела **Кога да зареждаме акумулаторния блок**.

- Уверете се, че задвижващите управления на оборудването, ако има такива, са изключени.
- Придвигнете кранчето за подаване на горивото (D, Фигура 11), ако има такова, на отворена позиция ОТВОРЕНО.
- Преместете ръчната газ (B, Фигура 11), ако има такава, на позиция БЪРЗИ. Включете двигателя на положение за БЪРЗИ обороти.
- Модели с електрическо задвижване:** Задръжте ключа за електрическото стартиране (C, Фигура 12) срещу държача. Преместете ключа за електрическото стартиране на положение СТАРТ. Направете справка в Ръководството за работа с оборудването за разположението и работата на ключа за електрическото стартиране.
- Модели без електрическо задвижване:** Задръжте ключа за електрическото стартиране (C, Фигура 12) срещу държача. Двигателят ще се стартира автоматично. Направете справка в Ръководството за работа с оборудването за работата на лоста за спиране на двигателя.

**ПРЕДУПРЕЖДЕНИЕ** За да се удължи живота на стартера, използвайте кратки стартови цикли (пет секунди максимум). Изчакайте една минута между отделните стартови цикли.

**Модели с преносим акумулаторен блок:** Ако двигателят не се развърта и светлините на дисплея на акумулаторния блок мигат, това означава, че температурата на акумулаторния блок е твърде висока или потреблението на ток е твърде високо. И четирите светлини на дисплея на акумулаторния блок (H, Фигура 13) ще мига предупредително в продължение на 10 секунди. Акумулаторният пакет няма предпазител, но ще се нулира автоматично след 10 секунди. Ако температурата на акумулаторния пакет е твърде висока (над 140°F, 60°C), извадете акумулатора и го оставете да изстине. За да избегнете прекомерното потребление на ток при косачките на трева, поддържайте корпуса на косачката чист от трева и наслоявания.

**Забележка:** Ако двигателят не стартира след неколкократни опити, посетете местния дилър или отидете на [BRIGGSandSTRATTON.com](http://BRIGGSandSTRATTON.com) или се обадете на 1-800-233-3723 (в САЩ).

### Спиране на двигателя

- Спирачен лост на двигателя:** Освободете спиращия лост на двигателя (E, фигура 12).

**Управление на дроселната клапа, ако е оборудвана с функция за спиране:** Преместете дроселната клапа (B, фигура 11) до позиция СТОП.

**Електрически стартер, ако е оборудван:** Преместете електрическия стартер до позиция ИЗКЛЮЧЕНО/СТОП. Направете справка в ръководството за работа със съоръжението относно разположението и действието с ключа. Свалете ключа и го дръжте на безопасно място, далече от обсега на деца.

- След спиране на двигателя, завъртете кранчето за подаване на горивото (D, Фигура 11), ако има такова, на позиция ЗАТВОРЕНО.
- Модели с преносим акумулаторен блок:** Отстранете акумулаторния блок. В някои случаи акумулаторният пакет може да представлява ключ за оборудването.

## Техническо обслужване

**ПРЕДУПРЕЖДЕНИЕ** Ако по време на техническо обслужване двигателят е наклонен, при монтиран резервоар за горивото, той трябва да бъде изпразнен, а страната със запалителната свещ да бъде насочена нагоре. Ако резервоарът не е изпразнен, а двигателят е наклоняван в друга посока, стартирането може да бъде затруднено, поради замърсяване на въздушния филтър и/или запалителната свещ с масло или бензин.



**ПРЕДУПРЕЖДЕНИЕ** Когато извършвате техническо обслужване, изискващо наклоняване на агрегата, резервоарът за гориво трябва да бъде изпразнен, или горивото може да потече и да причини пожар или взрив.

Ние ви препоръчваме да посетите Оторизиран сервизен представител на Briggs & Stratton за всички операции по техническото и сервизното обслужване на двигателя и резервните части.

**ПРЕДУПРЕЖДЕНИЕ** Всички компоненти, използвани при производството на този двигател, трябва да бъдат на мястото си за правилната му работа.



**ПРЕДУПРЕЖДЕНИЕ**  
Случайно искрене може да доведе до пожар или поразяване от електрически ток.

Неволно стартиране може да доведе до захващане, травматична ампутация или до раняване.

Опасност от пожар

Преди извършване на регулировки и поправки:

- Откачете кабела на запалителната свещ и го дръжте далече от нея.
- Модели с преносим акумулаторен блок:** Отстранете акумулаторния блок от поставката за акумулатора на двигателя. В някои случаи акумулаторният блок може да представлява ключ за оборудването.
- Модели с вграден акумулаторен блок:** Откачете проводника от стартера на двигателя.
- Използвайте само правилните инструменти.
- Не застопорявайте с регулираща пружина, връзки или други части, за да повишавате оборотите на двигателя.
- Резервните части трябва да бъдат със същата конструкция и да се монтират в същото положение, както оригиналните части. Части от друг производител може да не работят добре, може да повредят устройството или да доведат до нараняване.
- Не удряйте маховика с чук или твърд предмет, защото той може да се счупи по време на работа.

При изпробване за искра:

- Използвайте одобрен тип тестер за свещи.
- Не проверявайте за искра при извадена свещ.

## Сервизно обслужване по контрола на вредните емисии

Техническо обслужване, смяна или ремонт на устройствата и ситемите за контрол на вредните емисии могат да се извършват от всяко предприятие или индивидуален специалист по ремонт на двигатели за превозни средства с повишена проходимост. Все пак, за да получите „безплатно“ сервизно обслужване по контрола на вредните емисии, работата трябва да бъде изпълнена от упълномощен представител на завода. Вижте официалните отчети по контрола на вредните емисии.

## „График за техническо обслужване“

<b>След първите 5 часа</b>
<ul style="list-style-type: none"> <li>Смяна на маслото на двигателя (не се изисква при моделите, означени с <b>Just Check &amp; Add™</b> (само проверка и доливане) и <b>без смяна на маслото</b>)</li> </ul>
<b>На всеки 8 часа или ежедневно</b>
<ul style="list-style-type: none"> <li>Проверка на нивото на маслото в двигателя</li> <li>Да се почистват повърхностите около шумозаглушителя и управленията</li> <li>Почистете решетката на отвора за въздух</li> </ul>
<b>На всеки 25 часа или ежегодно</b>
<ul style="list-style-type: none"> <li>Почистете въздушния филтър <sup>1</sup></li> <li>Почистване на предфилтъра (ако има такъв)</li> </ul>
<b>На всеки 50 часа или ежегодно</b>
<ul style="list-style-type: none"> <li>Смяна на маслото на двигателя (не се изисква при моделите, означени с <b>Just Check &amp; Add™</b> (само проверка и доливане) и <b>без смяна на маслото</b>)</li> <li>Обслужване на изпускателната система</li> </ul>
<b>Ежегодно</b>
<ul style="list-style-type: none"> <li>Заменяйте запалителната свещ</li> <li>Смяна на въздушния филтър</li> <li>Замяна на предфилтъра (ако има такъв)</li> <li>Да се обслужва охладителната система <sup>1</sup></li> <li>Да се проверява междината на клапаните <sup>2</sup></li> </ul>

<sup>1</sup> При наличие на запрашеност или носещи се в околното пространство отломки, да се почиства по-често.

<sup>2</sup> Не се налага, освен ако не бъдат забелязани проблеми с техническите показатели на двигателя.

## Карбуратор и обороти на двигателя

Никога не извършвайте настройки на карбуратора и оборотите на двигателя. Карбураторът е заводски регулиран да работи ефективно при повечето работни условия. Не застопорявайте с регулираща пружина, лостчета или други части, за да промените оборотите на двигателя. Ако се налагат някакви настройки се обърнете към оторизиран сервизен представител на Briggs & Stratton за обслужване.

**ПРЕДУПРЕЖДЕНИЕ** Производителят на задвижваното оборудване определя максималните обороти за двигателя, монтиран на него. **Не превишавайте тези обороти.** Ако не сте уверени какви са максималните обороти на оборудването или какви обороти са регулирани от завода, свържете се с Оторизиран сервизен представител Briggs & Stratton за помощ. За безопасна и правилна работа на оборудването оборотите на двигателя трябва да се регулират само от квалифициран сервизен техник.

## Обслужване на запалителната свещ

Вижте Фигура: 14

Проверявайте междината (А, Фигура 14) с помощта на калибър за тел (В). Ако е необходимо, регулирайте междината. Монтирайте и затегнете свещта с препоръчвания въртящ момент. За регулиране на междината или относително въртящия момент за затягане, направете справка в раздел **Технически данни**.

**Забележка:** На някои места, местният закон изисква употребата на резисторна свещ, за да се подтискат радиосмущенията. Ако настоящият двигател е фабрично оборудван с резисторна свещ, използвайте същия тип свещ за смяна.

## Обслужване на изпускателната система



**ПРЕДУПРЕЖДЕНИЕ**  
Работещите двигатели отделят топлина. Частите на двигателите, особено шумозаглушителя, стават изключително горещи.

При допир може да получите сериозно изгаряне.

Горимите отпадъци, като листа, треви, хрсталак и други, могат да се запалят.

- Оставете шумозаглушителя, цилиндъра на двигателя и ребрата да се охладят, преди да ги докосвате.
- Отстранете натрупаните отломки около шумозаглушителя и цилиндъра.
- Използването или работата с двигателя, по залесени с гори, храсти или с треви площи, според Правилника на Калифорния за обществените ресурси, Раздел 4442, представлява нарушение, освен ако двигателят не е снабден с искрогасител, поддържан в ефективно работно състояние, както е определено в Раздел 4442 В другите щати и федерални юрисдикции може да има подобни закони. Свържете се със производителя на оригиналното оборудване, с продавача на дребно или дилъра, за да си набавите искрогасител, проектиран за изпускателната система на този двигател.

Отстранете натрупаните отломки около шумозаглушителя и цилиндъра. Проверете шумозаглушителя за пукнатини, корозия или друг вид повреда. Свалете искрогасителя, ако има такъв, и го проверете за повреда или запушване със сажди. Ако откриете повреда, монтирайте резервните части, преди да започнете работа.



**ПРЕДУПРЕЖДЕНИЕ**  
Резервните части трябва да бъдат със същата конструкция и да се монтират в същото положение, както оригиналните части. Части от друг производител може да не работят добре, може да повредят агрегата или да доведат до нараняване.

## Смяна на маслото на двигателя

Вижте фигура: 15, 16, 17, 18



### ПРЕДУПРЕЖДЕНИЕ

Горивото и неговите пари са изключително огнеопасни и избухливи.

Пожар или взрив могат да причинят сериозни обгаряния или смърт.

Работещите двигатели отделят топлина. Частите на двигателите, особено шумозаглушителя, стават изключително горещи.

При допир може да получите сериозно изгаряне.

- Когато източвате маслото от горната тръба за пълнене с масло, резервоарът за гориво трябва да бъде празен, в противен случай то може да потече и да причини пожар или експлозия.
- Оставете шумозаглушителя, цилиндъра на двигателя и ребрата да се охладят, преди да ги докосвате.

При моделите, означени с **Just Check & Add™** (само проверка и доливане) и **без смяна на маслото**, не се изисква смяна на маслото. Ако желаете да смените маслото, следвайте процедурата по-долу.

Отработилото масло е опасен отпадъчен продукт и трябва да се складира по подходящ начин. Не го изхвърляйте с домакинските отпадъци. Проверете съвместно с общинските власти, за обслужващ център или за представител на инсталации за безопасно депониране/рециклиране на отработилото масло.

### Раздел Източване на маслото

Маслото трябва да се източи от горната тръба за пълнене с масло.

1. При изключен, но все още топъл двигател, откачете кабела за свещта (D, Фигура 15) и го дръжте далече от запалителната свещ (E).
2. **Модели с интегриран акумулатор:** Откачете кабела за захранване (F, Фигура 16) от електрически стартер.
3. Извадете щеката на нивопоказателя (A, Фигура 17).
4. Когато източвате маслото от горната тръба за напълване с масло (C, Фигура 18), дръжте страната на двигателя със запалителната свещ (E) насочена нагоре. Източете маслото в подходящ контейнер.



### ПРЕДУПРЕЖДЕНИЕ

Когато източвате маслото от горната тръба за пълнене с масло, резервоарът за гориво трябва да бъде празен, в противен случай то може да потече и да причини пожар или експлозия. За да изпразните резервоара за гориво, оставете двигателя да работи до спиране, поради липса на гориво.

### Долейте масло

- Уверете се, че двигателят е разположен хоризонтално.
- Почистете мястото около отвора за наливане на масло от отпадъци.
- Вижте **раздел „Спецификации“** за вместимост на маслото.

1. Извадете щеката на нивопоказателя (A, Фигура 17) и го подсушете с чиста кърпа.
2. Налейте бавно масло през отвора за наливане в двигателя (C, Фигура 17). **Не препълвайте.** След доливане на масло, изчакайте една минута и след това проверете отново нивото му.
3. Поставете и затегнете щеката на нивопоказателя (A, Фигура 17).
4. Свалете щеката на нивопоказателя и проверете нивото на маслото. Коририрайте нивото на маслото до горната част на индикатора за напълване (B, Фигура 17) върху щеката на нивопоказателя.
5. Поставете и затегнете отново щеката на нивопоказателя ((A, Фигура 17).
6. Свържете кабела на запалителната свещ (D, Фигура 15) към запалителната свещ (E).

### Обслужване на въздушния филтър

Вижте Фигура: 19



### ПРЕДУПРЕЖДЕНИЕ

Горивото и неговите пари са изключително огнеопасни и избухливи.

Пожар или взрив могат да причинят сериозни изгаряния или смърт.

- Никога не стартирайте и не работете с двигателя при демонтиран комплект на въздушния филтър (ако има такъв), или със свален въздушен филтър (ако има такъв).

**ПРЕДУПРЕЖДЕНИЕ** Не използвайте сгъстен въздух или разтворители, за да почистите филтъра. Сгъстеният въздух може да повреди филтъра, а разтворителите да го разтворят.

Вижте **График** за изискванията на техническото обслужване.

### Въздушен филтър с хартиен филтърен елемент

1. Отворете капака (B, фигура 19).
2. Демонтирайте филтъра (C, фигура 19).
3. Свалете предфилтъра (E, фигура 19), ако има такъв, от филтъра. За да разхлабите отломките, леко почуквайте филтъра върху твърда повърхност. Ако филтърът е прекомерно замърсен, заменете го с нов.
4. Промийте предфилтъра във воден разтвор на почистващ препарат. Оставете предфилтъра да изсъхне във въздушна среда. **Не смазвайте предфилтъра.**
5. Сглобете сухия предфилтър, ако има такъв, с филтъра.
6. Монтирайте филтъра (C, фигура 19).
7. Затворете капака (B, фигура 19).

### Обслужване на охладителната система



### ПРЕДУПРЕЖДЕНИЕ



Работещите двигатели отделят топлина. Частите на двигателите, особено шумозаглушителя, стават изключително горещи.

При допир може да получите сериозно изгаряне.

Горимите отпадъци, като листа, треви, храсталак и други, могат да се запалят.

- Оставете шумозаглушителя, цилиндъра на двигателя и ребрата да се охладят, преди да ги докосвате.
- Отстранете натрупаните отломки около шумозаглушителя и цилиндъра.

**ПРЕДУПРЕЖДЕНИЕ** Не използвайте вода, за да почистите двигателя. Водата може да замърси горивната система. Използвайте четка или сух плат, за да го почистите.

Това е двигател с въздушно охлаждане. Нечистотиите и наслояванията могат да ограничат въздушния поток и да причинят прегряването му, което води до намаляване на показателите и продължителността на живота му.

1. Използвайте четка или сух плат, за да отстраните наслояванията от решетката на отвора за въздуха.
2. Пазете чисти лостовата система, пружините и управленията
3. Пазете пространството около и зад шумозаглушителя свободно от всякакви запалими наслоявания.
4. Убедете се, че пластините за охлаждане на маслото са почистени от замърсяване и наслоявания.

След известно време наслояванията могат да се натрупат по охладителните пластини на цилиндъра и да доведат до прегряване на двигателя. Тези наслоявания не могат да се отстранят без частично разглобяване на двигателя. Потърсете Оторизиран сервизен представител на Briggs & Stratton за проверка и почистване на въздушната охладителна система, както се препоръчва в **Графика за техническо обслужване**.

### Унищожаване на литиево-йонен акумулаторен пакет



### ПРЕДУПРЕЖДЕНИЕ



Химикалите в акумулатора са токсични и корозивни.

Пожар или взрив могат да причинят сериозни обгаряния или смърт.

Електрически удар

- Никога не палете и не изгаряйте изхвърлени или използвани акумулаторни пакети, тъй като могат да експлодират. При изгаряне на акумулаторни пакети се образуват токсични изпарения и вещества.
- Не използвайте акумулатор, който е смачкан, изпускан или повреден.

Използваните и изхвърлените акумулаторни пакети все още имат малък електрически заряд и с тях трябва да се борави внимателно. Винаги унищожавайте използваните и изхвърлените акумулаторни пакети в съответствие с федералните, щатските и местните нормативни разпоредби.



RBRC е организация за обществени услуги с нестопанска цел, която се занимава с рециклиране на използвани акумулаторни батерии. За да намерите пункт за предаване на акумулатори близо до вас, позвънете на безплатния телефонен номер 1-800-8-BATTERY или на 1-877-2-RECYCLE. За повече информация и за списък на пунктовете за рециклиране посетете уеб сайта на RBRC на адрес [www.call2recycle.org](http://www.call2recycle.org).

## Складиране



**ПРЕДУПРЕЖДЕНИЕ**  
Горивото и неговите пари са изключително огнеопасни и избухливи.

Пожар или взрив могат да причинят сериозни изгаряния или смърт.

Удар от електрически ток

Когато складирате гориво или на машина с гориво в резервоара

- Складирайте далече от пещи, печки, водонагреватели или други електрически прибори, които имат сигнални лампи или други запалителни източници, защото те могат да възпламенят изпаренията от горивото.

Когато съхранявате акумулаторния блок

- Поддържайте зарядното устройство на акумулатора сухо. Избягвайте да излагате акумулаторния пакет на дъжд и не го оставяйте в условия с наличие на влага.

## Горивна система

Вижте Фигура: 20, 21

**Забележка:** Някои модели имат резервоар за гориво за вертикално (20). Да не се съхранява във вертикално положение с резервоар пълен над долната част на знака за нивото на горивото (D), ако има такъв. За допълнителни инструкции, вижте техническия справочник.

Съхранявайте двигателя в хоризонтално положение (нормално работно положение). Пълен резервоар за гориво (А, фигура 21) с гориво. За да се даде възможност за топлинно разширение на горивото, не пълнете над долната част на гърлото на резервоара (В).

Горивото може да остарее, ако се съхранява в контейнер повече от 30 дни. Всеки път, когато добавяте гориво в контейнера, добавяйте стабилизатор за гориво към горивото, както е посочено в инструкциите на производителя. Това запазва свежестта на горивото и намалява свързаните с горивото проблеми или замърсяване в горивната система.

Не е необходимо да източвате горивото от двигателя, когато, според инструкциите, е добавен стабилизатор за гориво. Преди да приберете уреда, **ВКЛЮЧЕТЕ** двигателя в продължение на 2 минути, за да могат стабилизаторът за гориво и горивото да преминат през цялата система.

## Масло на двигателя

Докато двигателят е все още топъл, сменете маслото. Вижте раздела **Смяна на масло**. При моделите, означени с **Just Check & Add™** (само проверка и доливане) и **без смяна на масло**, не се изисква смяна на маслото.

## Акумулаторен блок и зарядно устройство

Вижте Фигура: 22 23

**Преносим акумулаторен блок:** Когато не използвате зарядното устройство, изключете го и го съхранявайте на хладно и сухо място. Мокрите и влажни зони могат да предизвикат корозия на изводите и електрическите контакти. Ако се съхранява за дълги периоди от време при високи температури (120°F/49°C), може да се получи дълготрайна повреда на акумулаторния блок. Проверете електрическите изводи и контакти на акумулаторните блокове и зарядното устройство. Избършете ги с чиста кърпа или ги продухайте със състен въздух.

След съхранение може да е необходимо нормално зареждане. За да проверите наличния заряд, натиснете бутона на измервателния уред за акумулатора (Е, Фигура 22 23) и заредете, ако е необходимо. Вижте раздела **Измервателен уред за акумулатора**.

## Откриване и отстраняване на неизправности

Ако двигателят не стартира след няколко опита, посетете [BRIGGSandSTRATTON.com](http://BRIGGSandSTRATTON.com) или се обадете **1-800-233-3723** (в САЩ).

## Раздел „Спецификации“

Модел: 090000	
Работен обем	8.64 кубични инча (140 кубически сантиметра)
Отвор	2.495 инча (63,4 мм)
Работен ход на буталото	1.75 инча (44,45 мм)
Вместимост за масло	15 унции (.44 литра)
Искрова междина на запалителната свещ	.020 инча (.51 мм)
Въртящ момент за затягане на запалителната свещ	180 либри-инчове (20 нанометра)
Въздушна междина между ротора и статора	.006 - .014 инча (.15 - .36 мм)
Междина на всмукателния клапан	.004 - .008 инча (.10 - .20 мм)
Междина на изпускателния клапан	.004 - .008 инча (.10 - .20 мм)

Модел: 093J00	
Работен обем	9.15 кубични инча (150 кубически сантиметра)
Отвор	2.583 инча (65,60 мм)
Работен ход на буталото	1.75 инча (44,45 мм)
Вместимост за масло	15 унции (.44 литра)
Искрова междина на запалителната свещ	.020 инча (.51 мм)
Въртящ момент за затягане на запалителната свещ	180 либри-инчове (20 нанометра)
Въздушна междина между ротора и статора	.006 - .014 инча (.15 - .36 мм)
Междина на всмукателния клапан	.004 - .008 инча (.10 - .20 мм)
Междина на изпускателния клапан	.004 - .008 инча (.10 - .20 мм)

Модел: 100000	
Работен обем	9.93 кубични инча (163 кубически сантиметра)
Отвор	2.668 инча (68,28 мм)
Работен ход на буталото	1.75 инча (44,45 мм)
Вместимост за масло	15 унции (.44 литра)
Искрова междина на запалителната свещ	.030 инча (.76 мм)
Въртящ момент за затягане на запалителната свещ	180 либри-инчове (20 нанометра)
Въздушна междина между ротора и статора	.006 - .014 инча (.15 - .36 мм)
Междина на всмукателния клапан	.004 - .008 инча (.10 - .20 мм)
Междина на изпускателния клапан	.004 - .008 инча (.10 - .20 мм)

Литиево-йонен акумулатор (преносим)	
Литиево-йонен акумулаторен пакет	10.8 V (10,8 V)
Минути за зареждане	60
Заряден ток	2 AMP (2 AMP)
Входна мощност на зарядното устройство (променлива)	100 - 240 V
Работна температура	32 - 113°F (0 - 45°C)

Литиево-йонен акумулатор (интегриран)	
Литиево-йонен акумулаторен пакет	10.8 V (10,8 V)
Минути за зареждане	240
Заряден ток	.5 AMP (.5 AMP)
Входна мощност на зарядното устройство (променлива)	100 - 240 V
Работна температура	32 - 104°F (0 - 44°C)

Мощността на двигателя намалява с 3,5% на всеки 1000 фута (300 метра) над морското ниво и с 1% за всеки 10°F (5,6°C) над 77°F (25°C). Двигателят ще работи задоволително при наклон до 15°. Направете справка в Ръководството за работа с оборудването за допустимите, безопасни граници за работа на наклони.

Сервизни части – Модели: 090000, 093J00, 100000	
Резервна част	Номер на частта
Въздушен филтър (вижте фигура 19)	593260
Предфилтър за въздушния филтър (вижте фигура 19)	594055
Масло – SAE 30	100005
Резисторна запалителна свещ (модел 090000, 093J00)	692051
Резисторна запалителна свещ (модел 100000)	594056
Ключ за запалителната свещ	19576
Искров тестер	19368
Литиево-йонен акумулаторен блок (САЩ/Канада)	593559
Литиево-йонен акумулаторен блок (ЕС/Великобритания/Австралия)	593560
Зарядно устройство за литиево-йонен акумулатор (САЩ/Канада)	593561
Зарядно устройство за литиево-йонен акумулатор (ЕС)	593562
Зарядно устройство за литиево-йонен акумулатор (Великобритания)	593576
Зарядно устройство за литиево-йонен акумулатор (Австралия)	594501
Интегриран литиево-йонен акумулаторния блок	84002154
Зарядно устройство за интегриран литиево-йонен акумулатор (САЩ/Канада)	84002790
Зарядно устройство за интегриран литиево-йонен акумулатор (Великобритания)	84002791
Зарядно устройство за интегриран литиево-йонен акумулатор (ЕС)	84002792
Зарядно устройство за интегриран литиево-йонен акумулатор (Австралия)	84002793

Ние Ви препоръчваме да посетите Оторизиран сервизен представител на Briggs & Stratton за всички операции по техническото и сервизното обслужване на двигателя и относно резервните части.

**Скала на мощностите:** Пълната мощност е отбелязана върху отделните модели бензинови двигатели в съответствие с Методиката за определяне на номиналната мощност и въртящия момент на малки двигатели в Правилника за техническа експлоатация J1940 и е оценена съгласно Правилника J1995 на SAE (Дружество на инженерите от автомобилната промишленост и транспорта). Стойностите на въртящия момент са изведени при 2600 об./мин. за тези двигатели, чиито „об./мин.“ са посочени на етикета, а при 3060 об./мин. - за всички останали; полезните мощности в конски сили са изведени при 3600 об./мин. Графиките на общата мощност може да се видят на [www.BRIGGSandSTRATTON.COM](http://www.BRIGGSandSTRATTON.COM). Стойностите на нетната мощност са отчетени при инсталирани системи за отделяне на изгорели газове и за почистване на въздуха, докато стойностите на общата мощност се отчитат без тези приспособления. Действителната обща мощност на двигателя е по-висока от нетната мощност и зависи, освен всичко друго, от условията на работната среда, както и от специфичните особености на всеки двигател. Имайки предвид голямото разнообразие от устройства, на които се монтира такива двигатели, бензиновият двигател може да не е в състояние да развива общата номинална мощност, когато се използва в даден вид оборудване. Тези разлики се дължат на различни фактори, включително, но без ограничение до разнообразните компоненти на двигателите (системи за почистване на въздуха, за отделяне на изгорели газове, за зареждане, за охлаждане, карбуратор, горивна помпа и др.), ограничения на приложението, условия на работната среда (температура, влажност, надморска височина), както и от специфичните особености на всеки двигател. Вследствие на ограниченията за производство и капацитет, Briggs & Stratton може да замести даден двигател с двигател с по-висока номинална мощност.

## Гаранция

### Гаранция за двигателите Briggs & Stratton

В сила от януари 2019 г.

Ограничена гаранция

Фирма Briggs&Stratton гарантира, че по време на указания по-долу гаранционен период ще поправи или замени безплатно всяка част, оказала се дефектна по отношение на материалите или изработката, или и двете. Транспортните разходи за изпратения за ремонт или за замяна продукт по тази гаранция трябва да бъдат поети от клиента. Тази гаранция е валидна за определен срок и се подчинява на изложените по-долу условия. За гаранционното обслужване намерете най-близкия упълномощен сервизен представител в нашата указателна карта на адрес [BRIGGSandSTRATTON.COM](http://BRIGGSandSTRATTON.COM). Потребителят трябва да се свърже с упълномощен сервизен представител, на когото да предостави продукта за оглед и изпитване.

**Няма друга изрична гаранция. Подразбиращите се гаранции, включително тези за годност за продажба и за определено предназначение, са ограничени до посочения по-долу гаранционен срок или до степента, разрешена от закона.** Отговорност за случайни или последващи щети са изключени до степента на изключение, разрешена от закона. Някои щати или държави не допускат ограничения за срока на валидност на подразбиращите се гаранции. Също така някои щати или държави не позволяват изключване или ограничаване на отговорността за случайни или закономерно настъпили повреди, така че горното ограничение и изключване може да не се отнася за Вас. Тази гаранция ви дава специфични законови права, а вие можете да имате и други такива, които са различни в отделните щати и в отделните държави <sup>4</sup>.

### Стандартни гаранционни условия <sup>1, 2, 3</sup>

**Vanguard®; Търговска серия <sup>3</sup>**

Лична употреба - 36 месеца

Търговска употреба - 36 месеца

**Серия XR**

Лична употреба - 24 месеца

Търговска употреба - 24 месеца

**Всички други двигатели с чугунена риза Dura-Bore™**

Лична употреба - 24 месеца

Търговска употреба - 12 месеца

**Всички други двигатели**

Лична употреба - 24 месеца

Търговска употреба - 3 месеца

<sup>1</sup> Това са нашите стандартни гаранционни условия, но е възможно понякога да има допълнително гаранционно покритие, което не е било определено към момента на публикуването на този документ. За списък на текущите гаранционни условия за Вашия двигател посетете [BRIGGSandSTRATTON.com](http://BRIGGSandSTRATTON.com) или се обърнете към Вашия оторизиран сервизен представител на Briggs & Stratton.

<sup>2</sup> Няма гаранция за двигатели, монтирани на оборудване, ползвано като източник на първична мощност вместо централно захранване; резервни генератори, ползвани за търговски цели, сервизни автомобили с мощност над 25 к.с. или двигатели, използвани за състезания, за търговски цели или за отдаване под наем.

<sup>3</sup> Vanguard инсталиран на резервни генератори: 24 месеца за лична употреба, няма гаранция при търговска употреба. Търговски серии с дата на производство преди м.юли 2017 г.: 24 месеца за лична употреба, 24 месеца за търговска употреба.

<sup>4</sup> За Австралия - Нашите стоки се доставят с гаранции, които не могат да се изключват по силата на австралийското законодателство за потребителите. При сериозен дефект имате право на замяна или възстановяване на сумата, както и на компенсация за всяка друга нормално предвидима загуба или повреда. Също така имате право на ремонт или замяна на стоката, в случай че тя не е с приемливо качество и повредата не може да се квалифицира като сериозен дефект. За гаранционното обслужване намерете най-близкия упълномощен сервизен представител в нашата указателна карта на [BRIGGSandSTRATTON.COM](http://BRIGGSandSTRATTON.COM) или се обадете на 1300 274 447, изпратете имейл или пишете на [salesenquiries@briggsandstratton.com.au](mailto:salesenquiries@briggsandstratton.com.au), Briggs & Stratton Australia Pty Ltd, 1 Moorebank Avenue, Moorebank, NSW, Australia, 2170.

Гаранционният срок започва да тече от първоначалната дата на закупуване от първия потребител на дребно или потребител за търговски цели. „Потребителска употреба“ означава употреба за лични и домашни цели от краен потребител. „Търговска употреба“ означава всеки друг вид употреба, включително за търговски цели, за генериране на доходи или за отдаване под наем. След като веднъж двигателят е бил ползван за търговска употреба, по-нататък той ще бъде считан като двигател за търговска употреба за целите на тази гаранция.

Запазете касовата бележка като доказателство за покупката. Ако при необходимост от гаранционно обслужване не осигурите доказателство за датата на първоначалната покупка, за определяне на гаранционния срок ще бъде използвана датата на производство на продукта. Не се изисква регистрация на продукта, за да получите гаранционно сервизно обслужване на продукти на Briggs & Stratton.

Относно Вашата гаранция



Тази ограничена гаранция покрива само употребен в двигателя дефектен материал и/или изработка, а не замяната или възстановяването на средствата за оборудването, към което двигателят може да е монтиран. Текущото техническо обслужване, регулировки, настройки или нормалното износване и изхвърляне не са покрити от тази гаранция. Също така, гаранцията е невалидна, ако двигателят е видоизменен, преобразуван или серийният му номер е повреден или отстранен. Тази гаранция не покрива повреди или проблеми с работата на двигателите причинени от:

1. използването на части, които не са оригинални части на Briggs & Stratton;
2. експлоатиране на двигателя с недостатъчно, замърсено или неправилно избрано масло за смазване;
3. използването на замърсено или остаряло гориво, на бензин, смесван с повече от 10% етанол, или използването на алтернативни горива, например втечен нефтен газ или природен газ за двигатели, които по начало не са проектирани/произведени от Briggs & Stratton, за да работят с такива горива;
4. замърсяване, което е проникнало в двигателя, поради неправилно техническо обслужване на въздушния филтър и неправилното му последващо монтиране;
5. удряне на предмет с режещия нож на ротационната полева косачка, разхлабени или неправилно поставени адаптери за ножовете, лопатките или други устройства, свързани към колянвия вал, или от прекомерно натягане на трапецовидния ремък;
6. съответстващи части или сглобки като съединители, трансмисии, контроли на оборудването и други, които не са доставени от Briggs & Stratton;
7. прегряване, дължащо се на окосена трева, на замърсяване или отломки, или на гнезда на гризачи, които запушват или задръстват охлаждащите пластини или кожата на маховика, или работа на двигателя без достатъчно охлаждане;
8. прекомерна вибрация, причинена от превишени обороти, хлабав монтаж на двигателя, хлабави или небалансирани ножове или перки, или неправилно свързване на елементите на оборудването към колянвия вал;
9. неправилна употреба, липса на редовно техническо обслужване, неправилно транспортиране, маневриране или складиране на оборудването или неправилен монтаж на двигателя.

**Гаранционното обслужване се осъществява само посредством оторизираните сервизни представители на Briggs&Stratton. Намерете най-близкия оторизиран сервизен представител в нашата указателна карта за представителите на BRIGGSandSTRATTON.COM или се обадете на 1-800-233-3723 (за САЩ).**

80004537 (Ред. F)

Tato příručka obsahuje bezpečnostní informace nezbytné pro to, abyste věděli, jaká nebezpečí a rizika souvisí s motory a jak se jim vyhnout. Obsahuje i pokyny, jak řádně motor používat a jak se něj starat. Vzhledem k tomu, že společnost Briggs & Stratton, LLC nemusí nutně vědět, jaké zařízení bude tento motor pohánět, je důležité, abyste si přečetli a pochopili tyto pokyny a pokyny pro zařízení, které tento motor pohání. **Tyto původní pokyny si uložte pro pozdější použití.**

**Poznámka:** Obrázky a ilustrace v tomto návodu slouží pouze pro referenční účely a mohou se lišit od vašeho specifického modelu. Jestliže máte jakýkoli dotaz, kontaktujte prodejce.

Potřebujete-li náhradní díly nebo technickou pomoc, запиšte dolů model motoru, typové a kódové číslo a datum nákupu. Tato naleznete na svém motoru (viz kapitola **Funkce a ovládací prvky**).

Datum zakoupení	
Model motoru – typ – označení	
Sériové číslo motoru	

## Kontaktní údaje evropské kanceláře

Pokud jde o dotazy ohledně emisí v Evropě, obraťte se prosím na naši evropskou kancelář na adrese:

Max-Born-Straße 2, 68519 Viernheim, Německo.

## Emisní norma V (5) evropské unie (EU): Hodnoty oxidu uhličitého (CO<sub>2</sub>)

Hodnoty oxidu uhličitého pro motory Briggs & Stratton se schváleným certifikátem EU lze najít zadáním CO<sub>2</sub> do okna hledání na webu BriggsandStratton.com.

## Informace o recyklaci



Veškeré obaly, použitý olej a baterie recyklujte v souladu s příslušnými předpisy.

## Bezpečnost obsluhy DŮLEŽITÉ BEZPEČNOSTNÍ POKYNY

TYTO POKYNY SI ULOŽTE pro pozdější použití.

## Bezpečností varovné značky a signální slova

Bezpečnostní varovné značky označují bezpečnostní informace o rizicích, která mohou vést ke zranění osob. Signální slova (**NEBEZPEČÍ**, **VAROVÁNÍ** nebo **POZOR**) jsou používána s varovnou značkou k upozornění na pravděpodobnost a možnost vážnosti poškození. Symbol rizika může být navíc použit k reprezentaci typu rizika.



**NEBEZPEČÍ** ukazuje riziko, které, jestliže se mu nevyvarujete, **provede** ke smrti nebo vážnému poranění.



**VAROVÁNÍ** označuje riziko, které, jestliže se ho nevyvarujete, **může** vést ke smrti nebo vážnému poranění.



**POZOR** ukazuje na riziko, které, jestliže se ho nevyvarujete, **může** vést k malému či střednímu poranění.

**UPOZORNĚNÍ** označuje informace považované za důležité, ale nesouvisející s riziky.

## Varovné značky a jejich význam

	Bezpečnostní informace o rizicích, která mohou vést k poraněním.		Před provozem či prováděním servisu si přečtěte návod k obsluze.
	Riziko požáru		Riziko výbuchu
	Riziko šoku		Riziko toxických plynů
	Riziko horkého povrchu		Riziko hluku – při dlouhodobém používání se doporučuje nosit ochranu sluchu.
	Nebezpečí odhazovaných předmětů – používejte ochranu zraku.		Riziko výbuchu
	Riziko omrzlin		Nebezpečí zpětného rázu
	Riziko amputace – pohyblivé součásti		Chemické riziko
	Riziko vysokých teplot		Způsobuje korozi

## Bezpečnostní upozornění



### VAROVÁNÍ

Motory značky Briggs & Stratton® nejsou konstruovány pro pohánění následujících zařízení a nesmějí být tedy takto používány: vozítka, motokáry, dětská, rekreační nebo sportovní terénní vozidla (ATV), motocykly, vznášedla, letecké výrobky nebo vozidla používaná v soutěžích, které společnost Briggs & Stratton neschválila. Informace o soutěžních a závodních výrobcích naleznete na adrese [www.briggsracing.com](http://www.briggsracing.com). Informace o používání ve čtyřkolkách a ATV vozidlech side-by-side získáte v Engine Application Center, středisku pro aplikaci motorů společnosti Briggs & Stratton, tel. 1 866 927 3349. Nesprávné použití motoru může vést k vážnému zranění nebo i smrti.



### VAROVÁNÍ



Palivo a jeho výpary jsou vysoce hořlavé a výbušné.

Oheň či exploze mohou způsobit vážné popáleniny nebo smrt.

### Při tankování

- Vypněte motor a před odstraněním uzávěru ho nechte vychladit alespoň po dobu 2 minut.
- Tankujte venku nebo v dobře ventilovaném prostoru.
- Nádrž nepřepĺujte. Aby se umožnila expanze paliva, netankujte nad spodní část hrdla nádrže (B).
- Palivo udržujte mimo otevřený oheň, jiskry, pilotní světla, teplo nebo jiné zdroje vzplanutí.
- Palivové trubičky, nádrž a uzávěr často kontrolujte, zda nejsou známky poškození. Jestliže je to nutné, nahradte je novými.
- Jestliže dojde k rozlití paliva, před dalším startováním vyčkejte, než znovu vyschne.

### Při startování motoru

- Zkontrolujte, zda jsou na svém místě svíčky, tlumič výfuku, víčko palivové nádrže a vzduchový filtr (je-li jím motor vybaven), a zda jsou dobře zajištěny.
- Nestartujte motor, je-li zapalovací svíčka vyšroubována.

- Při přeplavení motoru nastavte sytič (je-li k dispozici) do polohy OTEVŘÍT/JET a ovladač akcelérátoru (je-li jím motor vybaven) do polohy RYCHLE a protáčejte motor, dokud nenaskočí.

#### Při obsluze zařízení

- Motor ani zařízení nenaklánějte do polohy, která by způsobila únik paliva.
- Motor se nesmí zastavovat zahlcením karburátoru.
- Motor nespouštějte ani neprovozujte s odmontovanou sestavou vzduchového filtru (je-li jím motor vybaven) nebo s vyjmutým vzduchovým filtrem (je-li jím motor vybaven).

#### Při výměně oleje

- Jestliže vypouštíte olej z horní plnicí trubice, musí být prázdná nádrž, protože jinak může dojít k úniku paliva, což může vést k požáru nebo výbuchu.

#### Překlopení zařízení za účelem údržby

- Když provádíte údržbu, která vyžaduje naklonění zařízení, palivová nádrž (pokud je na motoru osazena) musí být prázdná, jinak může palivo uniknout a způsobit požár nebo explozi.

#### Při přepravě zařízení

- Zařízení přepravujte s PRÁZDNOU palivovou nádrží nebo ZAVŘENÝM palivovým kohoutem .

#### Při skladování paliva nebo zařízení s palivem v nádrži

- Uchovávejte odděleně od pecí, kamen, ohřívačů vody či jiných zařízení, která mají věčný plamínek nebo jiných zdrojů zažehnutí. Mohlo by dojít ke vznícení palivových výparů.



**VAROVÁNÍ**

**Startování motoru je doprovázené jiskřením.**

**Jiskření může zažehnout přítomné hořlavé plyny.**

**Může dojít k explozi nebo požáru.**

- Nespouštějte motor, uniká-li v prostoru zemní plyn nebo propan-butan (LPG).
- Nepoužívejte stlačené startovací kapaliny, jejich páry jsou hořlavé.



**VAROVÁNÍ**

**RIZIKO VZNIKU JEDOVATÝCH PLYNŮ.** Výfukové plyny z motoru obsahují oxid uhelnatý, otravný plyn, který může zabít během minut. **NEMŮŽE** ho vidět, cítit či chutnat. I když výfukové plyny necítíte, přesto můžete být vystaveni oxidu uhelnatému. Jestliže při používání tohoto zařízení začnete cítit nevolnost, závratě či slabost, **OKAMŽITĚ** ho vypněte a jděte na čerstvý vzduch. Vyhledejte lékaře. Mohlo u vás dojít k otravě oxidem uhelnatým.

- Tento výrobek používejte **POUZE** venku a mimo dosah oken, dveří a větracích otvorů, aby se předešlo riziku hromadění oxidu uhelnatého a jeho potenciálního pohybu směrem k obytným prostorům.
- Nainstalujte alarmy na oxid uhelnatý (na baterie či síťové se záložním napájením z baterie) v souladu s pokyny výrobce. Detektory kouře nedokáží oxid uhelnatý odhalit.
- Tento produkt **NEPOUŽÍVEJTE** uvnitř domů, garáží, sklepů, stodol či jiných částečně uzavřených prostor, i když používáte větrák či máte otevřené dveře a okna za účelem větrání. V těchto místech se může rychle nahromadit a dlouho udržovat oxid uhelnatý, a to i po vypnutí výrobku.
- Tento produkt **VŽDY** umístěte po větru a výfuk namiřte směrem mimo obydlené prostory.



**VAROVÁNÍ**

**Rotující části mohou přijít do kontaktu s rukama, nohama, vlasy, oděvy či doplňky.**

**Může dojít k těžkým tržným ranám až amputacím končetin.**

- Provozujte zařízení pouze s upevňovacími ochrannými kryty.
- Udržujte ruce a nohy v dostatečné vzdálenosti od rotujících součástí.
- Svažte si dlouhé vlasy a sundejte šperky.
- Nenoste volně vlající oděv, volně visící stahovací tkalouny a šňůry, jež mohou být zachyceny.



**VAROVÁNÍ**

**Provoz motorů vede ke vzniku tepla. Díly motoru, zejména tlumiče výfuku, se extrémně zahřívají.**

**Při dotyku může dojít k vážným popáleninám.**

**Hořlavý odpad, jako například listí, tráva, křoví atd. mohou chytit.**

- Před dotykem vyčkejte, až tlumič, válec motoru a žebra motoru vychladnou.
- Odstraňte nahromaděný materiál z tlumiče a oblasti válce .
- Použití zařízení na jakékoli zalesněné či zatrávněné ploše bez řádně udržovaného lapače jisker v souladu s definicí v části 4442 je porušením předpisů Veřejných pravidel pro Kalifornii, část 4442. Jiné státy nebo federální jurisdikce mohou mít podobné zákony. Chcete-li zakoupit lapač jisker vhodný pro výfukový systém nainstalovaný na tomto motoru, kontaktujte výrobce původního zařízení, prodejce nebo dodavatele.



**VAROVÁNÍ**

**Neplánované jiskření může vést k požáru nebo k elektrickému šoku.**

**Neplánované spuštění může vést k zamotání, amputacím či poraněním.**

**Riziko požáru**

**Před prováděním úprav či oprav:**

- Odpojte drát svíček a uložte ho odděleně od svíček.
- **Modely s přenosnou baterií:** Vyjměte baterii z panelu baterie. Sada baterií může v některých případech současně sloužit jako klíč zařízení.
- **Modely s integrovanou baterií:** Odpojte kabelový svazek od motoru.
- Vždy používejte správné nástroje.
- Pro účely zvýšení rychlosti neměňte pružiny, spojení či jiné části.
- Náhradní díly musí být stejné a namontované do stejné polohy jako původní část. Jiné součástky nemusí stejně dobře fungovat, mohou poškodit jednotku či vést k poranění.
- Na setrvačnick netlučte kladivem nebo tvrdým předmětem, protože hrozí rozpad setrvačnicku při dalším provozu.

**Při testování zapalovacích svíček:**

- Používejte schválenou zkoušečku svíček.
- Zapalovací svíčky nekontrolujte, když jsou vyndané.



**VAROVÁNÍ**

**Nesprávné používání baterie a nabíječky může mít za následek úraz elektrickým proudem nebo vznik požáru.**

**Během provozu**

- Udržujte nabíječku v suchu. Nevystavujte baterii dešti nebo vlhku.
- Aby se snížilo riziko úrazu elektrickým proudem, nedovolte, aby do napájecího konektoru střídavého proudu zatekla voda.
- Baterii nezkratujte a neumísťujte mezi její kontakty žádné předměty.

**Při nabíjení baterie**

- Baterii Briggs & Stratton nabíjejte výhradně pomocí nabíječky Briggs & Stratton.
- Nepoužívejte nabíječku Briggs & Stratton k nabíjení jakýchkoli jiných typů baterií.
- Udržujte nabíječku v suchu. Nevystavujte baterii dešti nebo vlhku.
- Aby se předešlo riziku poškození elektrické zástrčky a kabelu, tahejte při odpojování nabíječky raději za zástrčku než za kabel.
- Nepoužívejte nabíječku s poškozeným kabelem nebo zástrčkou. Napájecí kabel nelze vyměnit. Je-li šňůra poškozena, je nutno nabíječku okamžitě vyměnit.
- Nepoužívejte nabíječku, pokud byla vystavena silnému úderu, spadla na zem nebo byla jinak poškozena. Poškozenou nabíječku je nutné vyměnit. Nabíječku nelze opravovat.
- Nepokoušejte se nabíječku rozmontovat nebo na ní provádět servisní práce.
- Aby se předešlo riziku úrazu elektrickým proudem, před čištěním vytáhněte nabíječku ze zásuvky.
- Baterii nezkratujte a neumísťujte mezi její kontakty žádné předměty.
- Nabíječku nesmí používat osoby (včetně dětí) se sníženými fyzickými, smyslovými nebo mentálními schopnostmi nebo osoby s omezenými zkušenostmi a znalostmi, pokud nejsou pod odborným dohledem nebo pokud jim osoba, odpovědná za jejich bezpečnost, neposkytla potřebné pokyny ohledně používání zařízení.
- Děti musejí být pod dozorem, aby se zajistilo, že si s nabíječkou nebudou hrát.

**Prodlužovací kabel**

- Nepoužívejte prodlužovací kabel, pokud to není nezbytně nutné. Použití nevhodného prodlužovacího kabelu může mít za následek riziko požáru nebo

úrazu elektrickým proudem. Je-li nutné použití prodlužovacího kabelu, dbejte na dodržení následujících zásad:

1. Aby byly kolíky na zástrčce prodlužovacího kabelu ve stejném počtu, velikosti a tvaru jako kolíky na zástrčce nabíječky;
2. Aby byl prodlužovací kabel správně zapojen a v dobrém stavu; a
3. Aby byl průřez vodiče minimálně 16 AWG odpovídající jmenovité hodnotě střídavého proudu nabíječky v ampérech.

#### Skladování akumulátoru vyžaduje dodržení následujících podmínek

- Udržujte nabíječku v suchu. Nevystavujte baterii dešti nebo vlhku.

#### Před prováděním oprav či oprav

- **Modely s přenosnou baterií:** Vyjměte baterii z panelu baterie.
- **Modely s integrovanou baterií:** Odpojte kabel od motoru spouštěče.



**VAROVÁNÍ**

Chemikálie z baterií jsou toxické a způsobují korozi.

Oheň či exploze mohou způsobit vážné popáleniny nebo smrt.

- Vyřazené a použité akumulátory nikdy nezapalujte ani nespalujte, protože mohou explodovat. Při spalování akumulátorů se uvolňují toxické zplodiny a materiály.
- Nepoužívejte baterii, která byla vystavena silnému tlaku, spadla na zem nebo byla poškozena.

## Funkce a ovládací prvky

### Ovládací prvky motoru

Abyste se seznámili s umístěním různých funkcí a ovládacích prvků, porovnávejte ilustrace s motorem (obrázek: 1, 2, 3).

- A. Identifikace motoru **Model Typ Kód**
- B. Zapalovací svíčka
- C. Tlumič výfuku, kryt tlumiče výfuku (je-li jím motor vybaven), lapač jisker (je-li jím motor vybaven)
- D. Elektrický spouštěč
- E. Ponorná měrka oleje
- F. Lithium-iontová baterie
- G. Mřížka sání vzduchu
- H. Palivová nádrž a zátká
- I. Vzduchový filtr
- J. Ovládání akcelerátoru (je-li jím motor vybaven)
- K. Nabíječka baterie – přenosná baterie
- L. Palivový uzavírací ventil (je-li jím motor vybaven)
- M. Lithium-iontová integrovaná baterie
- N. Kabel a nabíječka – integrovaná baterie

### Symbole ovládání motoru a jejich význam

	Rychlost motoru – RYCHLE		Rychlost motoru – POMALU
	Rychlost motoru – STOP		ZAPNUTO – VYPNUTO
	Spuštění motoru – sytič ZAVŘEN		Spuštění motoru – sytič OTEVŘEN

	Zátka nádrže Palivový uzavírací ventil – OTEVŘEN		Palivový uzavírací ventil – ZAVŘEN
	Hladina paliva – maximum Nepřepřijte.		

### Bezpečnostní symboly baterie a jejich význam

	Volt		Ampér
	Dvojitá izolace		Střídavý proud
	Stejnoseměrný proud		Produkt uvedený na seznamu Underwriters Laboratories, Inc. pro USA a Kanadu
	Produkt registrovaný organizací Underwriters Laboratories, Inc.		Hertz
	Správná recyklace baterie		
			Nabití baterie
			Vyjmutí klíče/baterie

## Ovládání

### Doporučení k oleji

Objem oleje: Viz část **Technické údaje**.

#### UPOZORNĚNÍ

Některé motory jsou expedovány ze společnosti Briggs & Stratton s olejem nebo bez oleje. Vždy zkontrolujte, zda je v motoru olej. Jestliže motor nastartujete bez oleje, dojde k jeho neopravitelnému poškození, na které se nevztahuje záruka.

Pro nejlepší výkon doporučujeme použití olejů schválených pro použití s výrobky Briggs & Stratton®. Povolené jsou i jiné kvalitní oleje s čistícím aditivem za předpokladu, že jsou označené pro provoz ve třídě SF, SG, SH, SJ či vyšší. Nepoužívejte speciální aditiva.

Správná viskozita oleje do motoru závisí na venkovní teplotě. K výběru nejlepší viskozity pro očekávanou venkovní teplotu použijte tabulku. Motory ve většině venkovních motorových strojů správně fungují se syntetickým olejem 5W-30. V zařízeních provozovaných při vysokých teplotách poskytují nejlepší ochranu syntetický olej Vanguard® 15W-50.

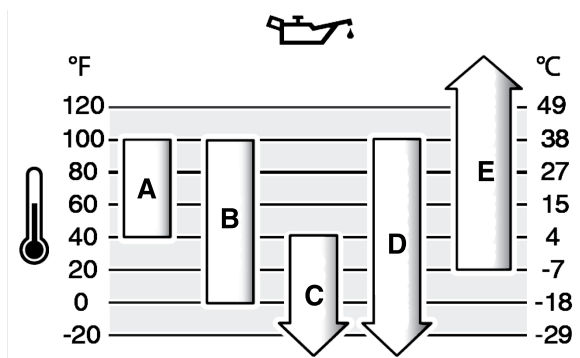

A	SAE 30 - Při teplotách pod 40 °F (4 °C) povede použití SAE 30 k obtížnému startování.
B	10W-30 - Při teplotách nad 80 °F (27 °C) povede použití 10W-30 k zvýšené spotřebě oleje. Hladinu oleje pravidelně kontrolujte.
C	5W-30
D	Syntetický 5W-30
E	Syntetický Vanguard® 15W-50

## Překontrolujte a dolijte olej

Viz obrázek: 4

### Před kontrolou nebo přidáním oleje

- Zkontrolujte, zda je motor vyvážen a zda stojí rovně.
- Plochu pro plnění oleje vyčistěte.
- Viz část **Technické údaje** pro informace o kapacitě oleje.

### UPOZORNĚNÍ

Tento motor byl z továrny Briggs & Stratton vyexpedován bez oleje. Je možné, že olej do motoru přidali výrobci zařízení nebo prodejci. Než motor poprvé nastartujete, zkontrolujte hladinu oleje a doplňte olej podle pokynů v této příručce. Jestliže motor nastartujete bez oleje, dojde k jeho nenapravitelnému poškození, na které se nebude vztahovat záruka.

### Add Oil

1. Vyjměte měрку (A, obrázek 4) a otřete ji čistým hadříkem.
2. Vraťte zpět měрку a dotáhněte ji (A, obrázek 4).
3. Měрку vyndejte a překontrolujte množství oleje. Správná hladina oleje má dosahovat k horní ryse hladiny (B, obrázek 4) na měrcce.

### Doplnění oleje

1. Pokud je hladina oleje nízká, nalévejte olej pomalu do plnicího otvoru (C, obrázek 4). **Nepřepĺnujte.** Po přidání oleje vyčkejte jednu minutu a pak zkontrolujte množství oleje.
2. Vraťte zpět měрку a dotáhněte ji (A, obrázek 4).

## Doporučení k palivu

### Palivo musí splňovat následující požadavky:

- Čistý, čerstvý, bezolovnatý benzín.
- Minimálně 87 oktanů/87 AKI (91 RON). Pro použití ve vysokých nadmořských výškách, viz níže.
- Benzín s obsahem až 10 % etanolu je přijatelný.

**UPOZORNĚNÍ** Nepoužívejte neschválené druhy benzínu, jako například E15 nebo E85. Nepřidávejte do benzínu olej ani neupravujte motor pro provoz s alternativními palivy. Použitím neschválených paliv dojde k poškození součástí motoru, na které se nebude vztahovat záruka.

Abyste ochránili palivový systém před tvorbou gumy, přimíchávejte do paliva stabilizátor paliva. Viz **Skladování**. Jednotlivá paliva se liší. Jestliže dojde k problémům se spouštěním či výkonem, změňte dodavatele či značku paliva. Schváleným palivem pro tento motor je benzín. Systém řízení emisí pro motory s karburátorem je EM (Modifikace motoru). Systémy řízení emisí pro motory s elektronickým vstřikováním paliva jsou ECM (řídící jednotka motoru), MPI (víceotvorové vstřikování) a případně O2S (snímač obsahu kyslíku).

### Vysoké nadmořské výšky

Při nadmořských výškách nad 1 524 metrů (5 000 stop) se vyžaduje benzín s minimem 85 oktanů/85 AKI (89 RON).

U motorů vybavených karburátorem je nastavení pro vysoké nadmořské výšky nezbytné, aby se zachoval výkon motoru. Provoz bez této úpravy může snížit

výkonnost, zvýšit spotřebu paliva a zvýšit vylučování emisí. Informace o seřízení pro vyšší nadmořské výšky získáte u autorizovaného prodejce značky Briggs & Stratton. Motor se seřízením pro vysoké nadmořské výšky se nedoporučuje používat při nadmořské výšce pod 762 metrů (2 500 stop).

U motorů s elektronickým vstřikováním paliva (EFI) není nastavení pro vysoké nadmořské výšky zapotřebí.

## Přidávání paliva

Viz obrázek: 5



**VAROVÁNÍ**  
Palivo a jeho páry jsou velice hořlavé a výbušné.

**Požár nebo výbuch může způsobit vážné popáleniny nebo i smrt.**

### Při tankování

- Vypněte motor a před odstraněním uzávěru ho nechte vychladit alespoň po dobu 2 minut.
- Tankujte venku nebo v dobře ventilovaném prostoru.
- Nádrž nepřepĺnujte. Aby se umožnila expanze paliva, netankujte nad spodní část hrdla nádrže (B).
- Palivo udržujte mimo otevřený oheň, jiskry, pilotní světla, teplo nebo jiné zdroje vzplanutí.
- Palivové trubičky, nádrž a uzávěr často kontrolujte, zda nejsou známky poškození. Jestliže je to nutné, nahraďte je novými.
- Jestliže dojde k rozliti paliva, před dalším nastartováním vyčkejte, než znovu vyschne.

1. Odstraňte z oblasti kolem uzávěru palivové nádrže nečistoty a usazeniny. Sejměte palivovou zátku.
2. Natankujte palivovou nádrž (A, obrázek 5) palivem. Aby se umožnila expanze paliva, netankujte nad spodní část hrdla nádrže (B). Některé modely jsou vybaveny ukazatelem hladiny plnění (C). Netankujte nad spodní část ukazatele hladiny plnění (D).
3. Namontujte palivovou zátku.

## Nabíje baterii

Viz obrázek: 6 7 8 9



**VAROVÁNÍ**  
Nesprávné používání baterie a nabíječky může mít za následek úraz elektrickým proudem nebo vznik požáru.

### Při nabíjení baterie

- Baterii Briggs & Stratton nabíjejte výhradně pomocí nabíječky Briggs & Stratton.
- Nepoužívejte nabíječku Briggs & Stratton k nabíjení jakýchkoli jiných typů baterií.
- Udržujte nabíječku v suchu. Nevystavujte baterii dešti nebo vlhku.
- Aby se předešlo riziku poškození elektrické zástrčky a kabelu, tahejte při odpojování nabíječky raději za zástrčku než za kabel.
- Nepoužívejte prodlužovací kabel, pokud to není nezbytně nutné. Použití nevhodného prodlužovacího kabelu může mít za následek riziko požáru nebo úrazu elektrickým proudem. Je-li nutné použití prodlužovacího kabelu, dbejte na dodržení následujících zásad:
  1. Aby byly kolíky na zástrčce prodlužovacího kabelu ve stejném počtu, velikosti a tvaru jako kolíky na zástrčce nabíječky;
  2. Aby byl prodlužovací kabel správně zapojen a v dobrém stavu; a
  3. Aby byl průřez vodiče minimálně 16 AWG odpovídající jmenovité hodnotě střídavého proudu nabíječky v ampérech.
- Nepoužívejte nabíječku s poškozeným kabelem nebo zástrčkou. Napájecí kabel nelze vyměnit. Je-li šňůra poškozena, je nutno nabíječku okamžitě vyměnit.
- Nepoužívejte nabíječku, pokud byla vystavena silnému úderu, spadla na zem nebo byla jinak poškozena. Poškozenou nabíječku je nutné vyměnit. Nabíječku nelze opravovat.
- Nepokoušejte se nabíječku rozmontovat nebo na ní provádět servisní práce.
- Aby se předešlo riziku úrazu elektrickým proudem, před čištěním vytáhněte nabíječku ze zásuvky.
- Baterii nezkratujte a neumísťte mezi její kontakty žádné předměty.
- Nabíječku nesmí používat osoby (včetně dětí) se sníženými fyzickými, smyslovými nebo mentálními schopnostmi nebo osoby s omezenými zkušenostmi a znalostmi, pokud nejsou pod odborným dohledem nebo pokud jim osoba, odpovědná za jejich bezpečnost, neposkytla potřebné pokyny ohledně používání zařízení.
- Děti musejí být pod dozorem, aby se zajistilo, že si s nabíječkou nebudou hrát.



## Kdy nabíjet baterii

**Poprvé - přenosná baterie** – lithium-iontová přenosná baterie byla před expedicí částečně nabitá. Z důvodů uchování nabití a zamezení poškození při skladování je baterie naprogramovaná na přechod do „režimu spánku“. Aby se baterie aktivovala, je potřeba ji rychle nabít po dobu přibližně deseti (10) sekund. Ponechte baterii v nabíječce, dokud nebude plně nabitá. Informace o nabíjení baterie najdete v části **Jak nabíjet baterii níže**.

**Podle potřeby** – chcete-li zkontrolovat úroveň nabití baterie, stiskněte tlačítko Ukazatel úrovně nabití baterie (E, obrázek 6 7) a v případě potřeby baterii dobijte. Viz část **Ukazatel úrovně nabití baterie**.

## Jak nabíjet baterii



### VAROVÁNÍ

Udržujte nabíječku v suchu. Nevystavujte baterii dešti nebo vlhku.

1. Připojte nabíječku (F, obrázek 8 9) do elektrické zásuvky.
2. **Přenosná baterie** Zasuňte baterii (G, obrázek 8) pevně do patice nabíječky (F). Pokud se nerozsvítí červená kontrolka nabití, vyjměte baterii a znovu ji nainstalujte. Zajistěte, aby baterie byla pevně usazena v nabíjecím výklenku.
  - Červená kontrolka (A, obrázek 6) signalizuje, že se baterie nabíjí normálně.
  - Zelená kontrolka (B) signalizuje, že je baterie plně nabitá.
  - Blikající červená kontrolka (C) signalizuje, že baterie je buď příliš horká, nebo příliš studená a že ji nebude možné nabít. V takovém případě ponechte baterii připojenou, při dosažení normální provozní teploty se začne automaticky nabíjet. Informace o normální provozní teplotě najdete v části **Specifikace**.
  - Blikající červená/zelená kontrolka (D) signalizuje, že baterii nebude možné nabít a je nutno ji vyměnit.
3. **Přenosná baterie:** Z „režimu spánku“ se baterie probudí přibližně za deset (10) sekund.
4. **Přenosná baterie:** Zcela vybitá baterie dosáhne stavu plného nabití přibližně za jednu (1) hodinu. Při ponechání v nabíječce zůstane baterie plně nabitá.
5. **Přenosná baterie:** Když svítí zelená kontrolka, znamená to, že baterie je zcela nabitá; vyjměte baterii z nabíječky.
6. **Integrovaná baterie:** Připojte konektor nabíječky (G, obrázek 9) k motoru.
7. **Integrovaná baterie:** Zcela vybitý akumulátor dosáhne stavu plného nabití přibližně za čtyři (4) hodiny.
8. **Integrovaná baterie:** Po připojení k nabíječce, pokud jsou všechny kontrolky zhasnuté, je baterie zcela nabitá. Odpojte nabíječku.
9. Chcete-li zkontrolovat úroveň nabití baterie, stiskněte tlačítko Ukazatel úrovně nabití baterie (E, obrázek 6 7).
10. Pokud nabíječku nepoužíváte, odpojte ji z elektrické zásuvky.

## Ukazatel úrovně nabití baterie

Chcete-li zkontrolovat úroveň nabití baterie, stiskněte tlačítko Ukazatel úrovně nabití baterie (E, obrázek 6 7). Počet svítících světel (H) udává přibližnou zbývající kapacitu baterie.

Svítící kontrolky	Úroveň nabití
Čtyři kontrolky	75 % až 100 %
Tři kontrolky	50 % až 75 %
Dvě kontrolky	25 % až 50 %
Jedna kontrolka	10 % až 25 %
Kontrolka bliká	Vybitá

**Integrovaná baterie:** Po připojení k nabíječce, pokud jsou všechny kontrolky zhasnuté, je baterie zcela nabitá. Odpojte nabíječku.

## Spuštění a zastavení motoru

Viz obrázek: 10, 11, 12, 13

### Spuštění motoru



### VAROVÁNÍ

Palivo a jeho výpary jsou vysoce hořlavé a výbušné.

Oheň či exploze mohou způsobit vážné popáleniny nebo smrt.

### Při startování motoru

- Zkontrolujte, zda jsou na svém místě svíčky, tlumič výfuku, kryt palivové nádrže a vzduchový filtr (je-li jím motor vybaven) a zda jsou dobře zajištěny.

- Nestartujte motor, je-li zapalovací svíčka vyšroubována.
- Při přeplavení motoru nastavte sytič (je-li k dispozici) do polohy OTEVŘENO nebo CHOD a ovladač akcelérátoru (je-li jím motor vybaven) do polohy RYCHLE a protáchejte motor, dokud nenaskočí.



### VAROVÁNÍ

Nesprávné používání baterie a nabíječky může mít za následek úraz elektrickým proudem nebo požár.

### Během provozu

- Udržujte nabíječku v suchu. Nevystavujte baterii dešti nebo vlhku.
- Aby se snížilo riziko úrazu elektrickým proudem, nedovolte, aby do napájecího konektoru střídavého proudu zatekla voda.
- Baterii nezkratujte a neumísťujte mezi její kontakty žádné předměty.



### VAROVÁNÍ

**RIZIKO VZNIKU JEDOVATÝCH PLYNŮ.** Výfukové plyny z motoru obsahují oxid uhelnatý, jedovatý plyn, který může během několika minut zabít. NEMŮŽE ho vidět, cítit či chutnat. I když výfukové plyny necítíte, přesto můžete být oxidu uhelnatému vystaveni. Jestliže při používání tohoto produktu začnete pociťovat nevolnost, závratě či slabost, OKAMŽITĚ ho vypněte a jdete na čerstvý vzduch. Vyhleďte lékaře. Mohlo u vás dojít k otravě oxidem uhelnatým.

- Tento výrobek používejte POUZE venku a mimo dosah oken, dveří a větracích otvorů, aby se předešlo riziku hromadění oxidu uhelnatého a jeho potenciálního pohybu směrem k obytným prostorům.
- Nainstalujte alarmy na oxid uhelnatý (na baterie či síťové se záložním napájením z baterie) v souladu s pokyny výrobce. Detektory kouře nedokáží oxid uhelnatý odhalit.
- Tento produkt NEPOUŽÍVEJTE uvnitř domů, garáží, sklepů, stodol či jiných částečně uzavřených prostor, i když používáte větrák či máte otevřené dveře a okna za účelem větrání. V těchto místech se může rychle nahromadit a dlouho udržovat oxid uhelnatý, a to i po vypnutí výrobku.
- Tento produkt VŽDY umístěte po větru a výfuk namiřte směrem mimo obydlené prostory.

**UPOZORNĚNÍ** Tento motor byl z továrny Briggs & Stratton vyexpedován bez oleje. Než motor nastartujete, ujistěte se, že přidáte olej podle pokynů v tomto návodu. Jestliže motor nastartujete bez oleje, dojde k jeho neopravitelnému poškození, na které se nebude vztahovat záruka.

**Poznámka:** Některá zařízení jsou vybavena dálkovým ovládním. Popis umístění a funkce tohoto dálkového ovládní najdete v příručce k zařízení.

1. Překontrolujte motorový olej. Viz část **Kontrola množství oleje**.
2. **Modely s přenosnou baterií:** Nainstalujte akumulátor (A, obrázek 10) do držáku baterie v horní části motoru. Ujistěte se, že je sada baterií správně nainstalována. Sada baterií může v některých případech současně sloužit jako klíč zařízení.

**Poznámka: Modely s přenosnou baterií:** Pro aktivaci nového akumulátoru je nutné provést první rychlé nabití trvající asi deset (10) sekund. Viz část **Nabíjení akumulátoru**.

3. Ujistěte se, že jsou deaktivovány ovládací prvky zařízení (je-li jimi zařízení vybaveno).
4. Posuňte palivový uzavírací ventil (D, obrázek 11), je-li jím zařízení vybaveno, do polohy OTEVŘENO.
5. Posuňte ovladač akcelérátoru (B, obrázek 11), je-li jím motor vybaven, do polohy RYCHLE. Motor používejte v polohy RYCHLE.
6. **Modely se spínačem elektrického spouštění:** Podržte páku zastavení motoru (C, obrázek 12) proti rukojeti. Přepněte spínač elektrického spouštění do polohy START. Pozor umístění a fungování spínače elektrického spouštění najdete v příručce k zařízení.
7. **Modely se spínačem elektrického spouštění:** Podržte páku zastavení motoru (C, obrázek 12) proti rukojeti. Motor se automaticky nastartuje. Informace o fungování páky pro zastavení motoru najdete v příručce k zařízení.

**UPOZORNĚNÍ** K prodloužení životnosti spouštěče používejte krátké startovací cykly (maximálně pět sekund). Mezi startovacími cykly čekejte jednu minutu.

**Modely s přenosnou baterií:** Jestliže se motor neotočí a kontrolky baterie blikají, je teplota akumulátoru příliš vysoká, nebo je odběr proudu příliš velký. Všechny čtyři kontrolky akumulátoru (H, obrázek 13) budou výstražně blikat po dobu 10 sekund. Sada baterií nemá pojistku, ale po 10 sekundách se automaticky resetuje. Jestliže je teplota baterie příliš vysoká (přes 140 °F, 60 °C), baterii vyjměte a nechte ji vychladnout. Chcete-li u sekačky trávy zabránit nadbytečnému odběru proudu, udržujte kryt sekačky čistý, bez přilepené trávy a nečistot.

**Poznámka:** Pokud motor ani po opakovaných pokusech nenastartuje, kontaktujte svého místního prodejce, navštivte stránku **BRIGGSandSTRATTON.com** nebo zavolejte na telefonní číslo 1-800-233-3723 (v USA).

### Zastavení motoru

- Páka zastavení motoru:** Uvolněte páku zastavení motoru (E, obrázek 12).  
**Ovladač plynu, je-li vybaven funkcí zastavení:** Přesuňte ovladač plynu (B, obrázek 11) do polohy STOP.  
**Spínač elektrického spouštění, je-li jím zařízení vybaveno:** Přesuňte spínač elektrického spouštění do polohy VYPNUTO/STOP. Popis umístění a funkce tohoto spínače najdete v příručce k zařízení. Vyjměte klíček a uložte ho na bezpečném místě mimo dosah dětí.
- Po zastavení motoru přepněte palivový ventil (D, obrázek 11), je-li jím motor vybaven, do polohy ZAVŘENO.
- Modely s přenosnou baterií:** Vyjměte baterii. Sada baterií může být v některých případech zároveň klíčem k zařízení.

## Údržba

**UPOZORNĚNÍ** Jestliže při údržbě dojde k naklonění motoru, nádrž (pokud je na motoru) musí být prázdná a svíčka musí být směrem nahoru. Není-li palivová nádrž prázdná nebo je-li motor obrácen jiným směrem, může dojít v důsledku znečištění vzduchového filtru a/nebo zapalovací svíčky olejem nebo benzínem k problémům při startování.



### VAROVÁNÍ

Když provádíte údržbu, která vyžaduje překlopení zařízení, musí být palivová nádrž (pokud je na motoru) prázdná, jinak může palivo uniknout a způsobit požár nebo explozi.

Doporučujeme svěřit veškerý servis a údržbu motorů a jejich dílů některému autorizovanému prodejci značky Briggs & Stratton.

**UPOZORNĚNÍ** Aby motor správně fungoval, musí všechny jeho součásti zůstat na svém místě.



### VAROVÁNÍ



Neúmyslné jiskření může způsobit požár nebo úraz elektrickým proudem.

Neplánované spuštění může vést k zamotání, amputacím či poraněním.

Riziko požáru

### Před prováděním seřizování nebo oprav:

- Odpojte drát svíček a uložte ho odděleně od svíček.
- Modely s přenosnou baterií:** Vyjměte baterii z panelu baterie. Sada baterií může v některých případech současně sloužit jako klíč zařízení.
- Modely s integrovanou baterií:** Odpojte kabelový svazek od motoru.
- Vždy používejte správné nástroje.
- Pro účely zvýšení rychlosti neměňte pružiny, spojení či jiné části.
- Náhradní díly musí být stejné a namontované do stejné polohy jako původní část. Jiné součástky nemusí stejně dobře fungovat, mohou poškodit jednotku či vést k poranění.
- Na setrvačnick netlučte klavírem nebo tvrdým předmětem, protože hrozí rozpad setrvačnicku při dalším provozu.

### Při zkoušení svíčky:

- Používejte schválenou zkoušečku svíček.
- Svíčky nekontrolujte, když jsou vyndané.

## Servis řízení emisí

Údržbu, výměnu nebo opravu zařízení a systémů řízení emisí může provádět jakákoli organizace nebo osoba zabývající se opravami nesilničních motorů. Chcete-li však mít servis řízení emisí „zdarma“, musí práci provádět prodejce autorizovaný továrnou. Viz záruka dodržování emisních limitů.

## Plán údržby

<b>Prvních 5 hodin</b>
<ul style="list-style-type: none"> <li>Vyměňte motorový olej (nevyžaduje se u modelů s označením <b>Just Check &amp; Add™</b> a <b>Žádná výměna oleje</b>)</li> </ul>
<b>Každých 8 hodin či denně</b>
<ul style="list-style-type: none"> <li>Zkontrolujte množství motorového oleje</li> </ul>

- Vyčistěte oblast kolem tlumiče výfuku a ovládacích prvků
- Vyčistěte mřížku přívodu vzduchu

### Každých 25 hodin nebo jednou za rok

- Vyčistěte vzduchový filtr <sup>1</sup>
- Vyčistěte předfiltr (pokud je k dispozici)

### Každých 50 hodin nebo jednou za rok

- Vyměňte motorový olej (nevyžaduje se u motorů s označením **Just Check & Add™** a **Žádná výměna oleje**)
- Proveďte servis výfukové soustavy

### Jednou ročně

- Vyměňte svíčku
- Vyměňte vzduchový filtr
- Vyměňte předfiltr (pokud je k dispozici)
- Proveďte servis chladicího systému <sup>1</sup>
- Zkontrolujte vůli ventilu <sup>2</sup>

<sup>1</sup> V prašném prostředí nebo v prostředí, kde se nečistoty roznáší vzduchem, čistěte častěji.

<sup>2</sup> Není nutné, pokud se nevyskytnou problémy s výkonem motoru.

## Karburátor a rychlost motoru

Nikdy sami neseřizujte karburátor ani rychlost motoru. Karburátor je již z výroby seřizen tak, aby efektivně fungoval ve většině pracovních podmínkách. Rychlost motoru se nesmí měnit úpravami pružin regulátoru, táhel a ostatních dílů. Pokud je přece jen nutné seřizování provést, kontaktujte autorizované servisní středisko Briggs & Stratton.

**UPOZORNĚNÍ** Výrobce zařízení, do kterého je motor osazen, uvádí maximální rychlost motoru vhodnou pro provoz daného zařízení. **Nepřekračujte** tuto rychlost. Pokud si nejste jisti, jaká je maximální rychlost zařízení nebo jaká rychlost motoru byla nastavena z výroby, požádejte o pomoc autorizované servisní středisko Briggs & Stratton. Aby zařízení bezpečně a správně fungovalo, měl by rychlost motoru vždy seřizovat pouze kvalifikovaný servisní technik.

## Proveďte servis zapalovací svíčky

Viz obrázek 14

Zkontrolujte vzduchovou mezeru (A, obrázek 14) pomocí drátové měřky (B). Je-li to nutné, mezeru znovu nastavte. Nainstalujte zapalovací svíčku a dotáhněte ji na doporučený krouticí moment. Postup nastavení mezery nebo krouticí moment najdete v části **Specifikace**.

**Poznámka:** \*V některých oblastech místní předpisy vyžadují použití zapalovací svíčky s odporem pro potlačení rušení. Jestliže byl tento motor původně vybaven svíčkou s odporem, použijte k výměně svíčky stejného typu.

## Servis výfukové soustavy



### VAROVÁNÍ



Provoz motoru vede ke vzniku tepla. Části motoru, zvláště tlumič, budou velice horké.

Ve styku s nimi mohou vzniknout vážné popáleniny.

Hořlavý materiál, jako je listí, tráva, roští atd., může vzplanout.

- Před manipulací nechejte tlumič výfuku, válec a žebra motoru vychladnout.
- Odstraňte nahromaděný materiál z tlumiče a oblasti válce.
- Při použití zařízení na zalesněném, travnatém nebo křovím porostlém pozemku bez lapače jisker nainstalovaného ve výfukovém systému a udržovaného v řádném funkčním stavu porušujete ustanovení paragrafu 4442 Zákona o veřejných zdrojích státu Kalifornie. Jiné státy nebo federální jurisdikce mohou mít podobné zákony. Chcete-li zakoupit lapač jisker vhodný pro výfukový systém nainstalovaný na tomto motoru, kontaktujte výrobce původního zařízení, prodejce nebo dodavatele.

Odstraňte nahromaděný materiál z tlumiče a oblasti válce. Zkontrolujte, zda tlumič výfuku nevykazuje praskliny, korozi nebo jiné opotřebení. Sejměte lapač jisker, je-li jím motor vybaven, a zkontrolujte, zda není poškozen nebo zanesen uhlíkovými usazeninami. Pokud zjistíte poškození, před dalším spuštěním přístroje nainstalujte náhradní díly.



## VAROVÁNÍ

Náhradní díly musí být stejné a namontované do stejné polohy, jako původní díl. Jiné součástky nemusí stejně dobře fungovat, mohou poškodit jednotku či vést k poranění.

## Výměna motorového oleje

Viz obrázek: 15, 16, 17, 18



## VAROVÁNÍ

Palivo a jeho páry jsou velice hořlavé a výbušné.

Požár nebo výbuch může způsobit vážné popáleniny nebo i smrt.

Provoz motoru vede ke vzniku tepla. Části motoru, zvláště tlumič, budou velice horké.

Ve styku s nimi mohou vzniknout vážné popáleniny.

- Když vypouštíte olej z horní plnicí trubice, musí být prázdná nádrž, protože jinak může dojít k úniku paliva, což může vést k požáru či explozi.
- Před manipulací nechte tlumič výfuku, válec a žebra motoru vychladnout.

U modelů s označením **Just Check & Add™** a **Žádná výměna oleje** se výměna oleje nevyžaduje. Pokud si přejete výměnu oleje provést, postupujte podle níže uvedených pokynů.

Použitý olej je nebezpečný odpad a je nutno jej správným způsobem zlikvidovat. Použitý olej nepatří do domovního odpadu. Ohledně bezpečné likvidace/recyklace oleje se poraďte s místními úřady, servisním střediskem nebo prodejcem.

## Vypouštění oleje

Z horního plnicího hrdla se musí vypustit olej.

1. Dokud je motor po vypnutí ještě teplý, odpojte kabel od zapalovací svíčky (D, obrázek 15) a uložte jej dále od zapalovací svíčky (E).
2. **Modely s integrovanou baterií:** Odpojte kabeláž (F, obrázek 16) od elektrický spouštěče.
3. Vyměňte měрку (A, obrázek 17).
4. Jestliže olej vypouštíte z horní plnicí trubice (C, obrázek 18), konec se svíčkou (E) uchovávejte směrem nahoru. Olej vyprázdňte do schválené nádoby.



## VAROVÁNÍ

Při vypouštění oleje z horní plnicí trubice, musí být nádrž prázdná, jinak může dojít k úniku paliva, což může vést k požáru nebo výbuchu. K vyprázdnění palivové nádrže nechte běžet motor, až se zastaví z nedostatku paliva.

## Doplnění oleje

- Zkontrolujte, zda je motor vyvážen a zda stojí rovně.
- Plochu pro plnění oleje vyčistěte.
- Viz část **Technické údaje** pro informace o kapacitě oleje.

1. Vyměňte měрку (A, obrázek 17) a oťete ji čistým hadříkem.
2. Pomalu nalévejte olej do plnicího otvoru (C, obrázek 17). **Nepřeplňujte.** Po přidání oleje vyčkejte jednu minutu a pak zkontrolujte množství oleje.
3. Vraťte zpět měрку a dotáhněte ji (A, obrázek 17).
4. Měрку vyndejte a překontrolujte množství oleje. Správná hladina oleje má dosahovat k horní rýsce hladiny (B, obrázek 17) na měrcce.
5. Vraťte zpět měрку a dotáhněte ji (A, obrázek 17).
6. Připojte kabel zapalovací svíčky (D, obrázek 15) k zapalovací svíčke/svíčkám (E).

## Servis vzduchového filtru

Viz obrázek: 19



## VAROVÁNÍ

Palivo a jeho výpary jsou extrémně hořlavé a výbušné.

Oheň či exploze mohou způsobit vážné popáleniny nebo smrt.

- Motor nikdy nespustíte ani nenechávejte běžet s vyjmutou sestavou čističe vzduchu nebo s vyndaným vzduchovým filtrem (pokud je jimi motor vybaven).

**UPOZORNĚNÍ** K čištění filtru nepoužívejte stlačený vzduch či ředidla. Stlačený vzduch může poškodit filtr a ředidla ho mohou rozpustit.

Viz také **Plán údržby** kde jsou požadavky stanovené pro údržbu.

## Papírový vzduchový filtr

1. Otevřete kryt (B, obrázek 19).
2. Vyměňte filtr (C, obrázek 19).
3. Vyměňte předfiltr (E, obrázek 19), je-li jím motor vybaven, z filtru. Aby se nečistoty uvolnily, opatrně oklepejte filtr o tvrdý povrch. Jestliže je filtr nadměrně špinavý, vyměňte ho za nový filtr.
4. Vyperte předfiltr v kapalném čisticím prostředku s vodou. Poté nechte předfiltr kompletně uschnout na vzduchu. **Nemažte** předfiltr olejem.
5. Sestavte suchý předfiltr, je-li jím motor vybaven, a vložte jej do filtru.
6. Nainstalujte filtr (C, obrázek 19).
7. Zavřete kryt (B, obrázek 19).

## Servis chladicí soustavy



## VAROVÁNÍ

Provoz motoru vede ke vzniku tepla. Části motoru, zvláště tlumič, budou velice horké.

Ve styku s nimi mohou vzniknout vážné popáleniny.

Hořlavý materiál, jako je listí, tráva, roští atd., může vzplanout.

- Před manipulací nechte tlumič výfuku, válec a žebra motoru vychladnout.
- Odstraňte nahromaděný materiál z tlumiče a oblasti válce.

**UPOZORNĚNÍ** Nepoužívejte k čištění motoru vodu. Voda by mohla kontaminovat palivovou soustavu. K čištění motoru použijte kartáč nebo suchý hadřík.

Toto je motor chlazený vzduchem. Špína nebo nečistoty mohou omezovat proudění vzduchu a způsobit přehřátí motoru, což povede ke špatnému výkonu a sníží životnost motoru.

1. Pomocí kartáče nebo suchého hadříku odstraňte nečistoty z mřížky přívodu vzduchu.
2. Udržujte táhla, pružiny a ovládací prvky čisté.
3. Odstraňujte z okolí tlumiče výfuku (je-li jím motor vybaven) hořlavé nečistoty.
4. Zkontrolujte, zda nejsou žebra chladiče oleje zanesená nečistotami a usazeninami.

Po určité době se nečistoty mohou nahromadit v žebrech chladičového válce a způsobit přehřátí motoru. Tyto nečistoty se nedají odstranit bez částečného rozmontování motoru. O kontrolu a vyčištění vzduchového chladičového systému požádejte autorizovaný servis Briggs & Stratton, jak doporučujeme ve **Schématu údržby**.

## Likvidace lithium-iontového akumulátoru



## VAROVÁNÍ

Chemikálie z baterií jsou toxické a způsobují korozi.

Požár nebo výbuch mohou způsobit vážné popáleniny nebo i smrt.

Úraz elektrickým proudem

- Vyřazené a použité akumulátory nikdy nezapalujte ani nespalujte, protože mohou explodovat. Při spalování akumulátorů vznikají toxické výpary a látky.
- Nepoužívejte baterii, která byla vystavena silnému tlaku, spadla na zem nebo byla poškozena.

Použité a vyřazené akumulátory pravděpodobně budou stále nést určitý elektrický náboj, a proto je nutno s nimi manipulovat opatrně. Použité a vyřazené akumulátory vždy likvidujte v souladu s federálními, státními a místními předpisy.

**Pečeť RBRC (Rechargeable Battery Recycling Corporation)**



RBRC je nezisková organizace poskytující veřejné služby, která se věnuje recyklaci použitých dobíjecích baterií. Chcete-li najít středisko pro sběr použitých baterií ve vašem okolí, volejte zdarma na telefonní číslo 1-800-8-BATTERY nebo 1-877-2-RECYCLE. Další informace a seznam recyklačních středisek najdete na webu RBRC na adrese [www.call2recycle.org](http://www.call2recycle.org).

## Skladování



**VAROVÁNÍ**

Palivo a jeho výpary jsou velice hořlavé a výbušné.

Oheň či exploze mohou způsobit vážné popáleniny nebo smrt.

Úraz elektrickým proudem

- Při skladování paliva nebo zařízení s palivem v nádrži**
- Uchovávejte odděleně od pecí, kamen, ohřivačů vody či jiných zařízení, která mají věčný plamínek nebo jiných zdrojů zažehnutí. Mohlo by dojít ke vznícení výparů z paliva.

**Skladování akumulátoru vyžaduje dodržení následujících podmínek**

- Udržujte nabíječku v suchu. Nevystavujte baterii dešti nebo vlhku.

### Palivový systém

Viz obrázek: 20, 21

*Poznámka:* Některé modely jsou vybaveny palivovou nádrží pro skladování ve svislé poloze, která umožňuje naklonit motor pro účely údržby nebo skladování (C, obrázek 20). Neskladujte ve svislé poloze s palivovou nádrží naplněnou tak, aby hladina plnění přesahovala spodní okraj indikátoru hladiny paliva (D), je-li k dispozici. Další pokyny pro skladování naleznete v příručce tohoto zařízení.

Motor ukládejte rovně (normální provozní poloha). Naplňte palivovou nádrž (A, obrázek 21) palivem. Nádrž nepřepĺňujte nad hrdlo, aby se palivo mohlo rozpínat (B).

Je-li palivo ponecháno ve skladovací nádobě déle než 30 dní, může začít stárnout. Při každém dolévání paliva do nádoby přidejte do paliva stabilizátor paliva podle doporučení v pokynech výrobce. Tím bude palivo udržováno čerstvé a omezi se potíže související s palivem nebo znečištění palivového systému.

Není nutné vypouštět palivo z motoru, když je stabilizátor paliva přidáván podle pokynů. Před uskladněním SPUSŤTE motor a nechte jej 2 minuty běžet, aby se palivo se stabilizátorem rozprádkovalo palivovým systémem.

### Motorový olej

Motorový olej vyměňte, zatímco je motor stále teplý. Viz část **Výměna oleje**. U modelů s označením **Just Check & Add™** a **Žádná výměna oleje** se výměna oleje nevyžaduje.

### Akumulátor a nabíječka

Viz obrázek: 22 23

**Přenosná baterie:** Když se nabíječka nepoužívá, odpojte ji a uskladněte na suchém a chladném místě. Mokrý a vlhký místa mohou způsobit korozi svorek a elektrických kontaktů. Při dlouhodobém skladování při vysokých teplotách (120 °/49 °C) může dojít k trvalému poškození baterie. Zkontrolujte elektrické svorky a kontakty na baterii a nabíječce. Otřete je čistým hadříkem nebo je vyfoukejte stlačeným vzduchem.

Po skladování může být potřeba akumulátor normálně nabít. Chcete-li zkontrolovat úroveň nabití baterie, stiskněte tlačítko Ukazatel úrovně nabití baterie (E, obrázek 22 23) a v případě potřeby baterii dobijte. Viz část **Ukazatel úrovně nabití baterie**.

## Řešení problémů

Pokud potřebujete pomoc, kontaktujte svého místního prodejce, navštivte stránku **BRIGGSandSTRATTON.com** nebo zavolejte na **1-800-233-3723** (v USA).

## Technické údaje

Model: 090000	
Zdvihový objem	8.64 ci (140 cc)
Vrtání	2.495 palců (63,4 mm)
Zdvih	1.75 palců (44,45 mm)
Objem oleje	15 oz (,44 l)
Vzduchová mezera zapalovací svíčky	.020 palců (,51 mm)
Dotahovací moment zapalovací svíčky	180 lb-palců (20 Nm)
Vzduchová mezera zapalovací cívky	.006 - .014 palců (,15 - ,36 mm)
Vúle sacího ventilu	.004 - .008 palců (,10 - ,20 mm)
Vúle výfukového ventilu	.004 - .008 palců (,10 - ,20 mm)

Model: 093J00	
Zdvihový objem	9.15 ci (150 cc)
Vrtání	2.583 palců (65,60 mm)
Zdvih	1.75 palců (44,45 mm)

Model: 093J00	
Objem oleje	15 oz (,44 l)
Vzduchová mezera zapalovací svíčky	.020 palců (,51 mm)
Dotahovací moment zapalovací svíčky	180 lb-palců (20 Nm)
Vzduchová mezera zapalovací cívky	.006 - .014 palců (,15 - ,36 mm)
Vúle sacího ventilu	.004 - .008 palců (,10 - ,20 mm)
Vúle výfukového ventilu	.004 - .008 palců (,10 - ,20 mm)

Model: 100000	
Zdvihový objem	9.93 ci (163 cc)
Vrtání	2.668 palců (68,28 mm)
Zdvih	1.75 palců (44,45 mm)
Objem oleje	15 oz (,44 l)
Vzduchová mezera zapalovací svíčky	.030 palců (,76 mm)
Dotahovací moment zapalovací svíčky	180 lb-palců (20 Nm)
Vzduchová mezera zapalovací cívky	.006 - .014 palců (,15 - ,36 mm)
Vúle sacího ventilu	.004 - .008 palců (,10 - ,20 mm)
Vúle výfukového ventilu	.004 - .008 palců (,10 - ,20 mm)

Lithium-iontová baterie (přenosná)	
Lithium-iontová baterie	10.8 V (10,8 V)
Doba nabíjení v minutách	60
Nabíjecí proud	2 AMP (2 AMP)
Střídavý vstup nabíječky (variabilní)	100 - 240 V
Provozní teplota	32 - 113 °F (0 - 45 °C)

Lithium-iontová baterie (integrovaná)	
Lithium-iontová baterie	10.8 V (10,8 V)
Doba nabíjení v minutách	240
Nabíjecí proud	.5 AMP (.5 AMP)
Střídavý vstup nabíječky (variabilní)	100 - 240 V
Provozní teplota	32 - 104 °F (0 - 44 °C)

Výkon motoru klesá o 3,5 % na každých 1 000 stop (300 metrů) nadmořské výšky a o 1 % na každých 10 °F (5,6 °C) nad 77 °F (25 °C). Motor pracuje normálně při náklonu do 15°. Maximální dovolené provozní limity pro svahy najdete v návodu k obsluze zařízení.

Servisní součásti – Modely: 090000, 093J00, 100000	
Servisní díl	Číslo dílu
Vzduchový filtr (viz obrázek 19)	593260
Předfiltr vzduchového filtru (viz obrázek 19)	594055
Olej – SAE 30	100005
Zapalovací svíčka s odrušením (Model 090000, 093J00)	692051
Zapalovací svíčka s odrušením (Model 100000)	594056
Klíč na zapalovací svíčku	19576
Zkoušečka zapalování	19368
Přenosná lithium-iontová baterie (USA/Kanada)	593559
Přenosná lithium-iontová baterie (EU/VB/AU)	593560
Nabíječka přenosných lithium-iontových baterií (USA/Kanada)	593561
Nabíječka přenosných lithium-iontových baterií (EU)	593562
Nabíječka přenosných lithium-iontových baterií (VB)	593576
Nabíječka přenosných lithium-iontových baterií (AU)	594501
Integrovaná lithium-iontová baterie	84002154
Nabíječka integrovaných lithium-iontových baterií (USA/Kanada)	84002790
Nabíječka integrovaných lithium-iontových baterií (VB)	84002791
Nabíječka integrovaných lithium-iontových baterií (EU)	84002792
Nabíječka integrovaných lithium-iontových baterií (AU)	84002793

Doporučujeme svěřit veškerý servis a údržbu motorů a jejich dílů některému autorizovanému prodejci značky Briggs & Stratton.

**Jmenovitý výkon:** Hrubý jmenovitý výkon jednotlivých modelů benzinových motorů je uváděn v souladu s normou J1940 pro postup při stanovování výkonu a krouticího momentu u malých motorů (Small Engine Power & Torque Rating Procedure), vydanou asociací SAE (Society of Automotive Engineers) a jmenovitý výkon byl získán a přepočten v souladu s normou SAE J1995. Hodnoty krouticího momentu byly získány při 2600 RPM u motorů označených štítkem „rpm“ a při 3060 RPM u všech ostatních motorů. Hodnoty výkonu v koních byly získány při 3600 RPM. Křivky hrubého výkonu motoru si můžete zobrazit na webu [www.BRIGGSandSTRATTON.COM](http://www.BRIGGSandSTRATTON.COM). Čisté hodnoty výkonu byly získány s namontovaným výfukem a vzduchovým filtrem, zatímco hrubé hodnoty výkonu byly získány bez tohoto příslušenství. Skutečný hrubý výkon motoru bude vyšší než čistý výkon, což je ovlivněno mimo jiné provozními podmínkami prostředí a rozdíly mezi jednotlivými vyrobenými kusy motorů. Z důvodu široké škály produktů, do nichž se motory umísťují, nemusí benzinový motor při použití v konkrétním druhu zařízení dosahovat jmenovitého hrubého výkonu. Tento rozdíl je způsoben mnoha faktory, mezi něž patří velký výběr komponent motoru (jako je například vzduchový filtr, výfuk, plnění, chlazení, karburátor, palivové čerpadlo atd.), omezení využití, provozní podmínky prostředí (teplota, vlhkost, nadmořská výška) a rozdíly mezi jednotlivými vyrobenými kusy motoru. V důsledku výrobních a kapacitních omezení může společnost Briggs & Stratton nahradit motor této série motorem s vyšším jmenovitým výkonem.

## Záruka

### Záruka na motor Briggs & Stratton

Platí od ledna 2019

#### Omezená záruka

Společnost Briggs & Stratton zaručuje, že během níže uvedených záruční lhůty opraví či vymění zdarma jakékoli defektní součástky, ať už jde o defekt materiálu či provedení či oboje. Za přepravní náklady spojené s přepravou výrobku k opravě či náhradě při uplatnění záruky je odpovědný zákazník. Tato záruka je platná pro stanovená časová období a podléhá níže uvedeným podmínkám. Pro záruční servis se obraťte na nejbližšího autorizovaného servisního prodejce, který je uveden v přehledu prodejců na webové stránce [BRIGGSandSTRATTON.COM](http://BRIGGSandSTRATTON.COM). Zákazník musí kontaktovat autorizovaného servisního dealera a pak mu produkt zpřístupnit pro inspekci a testy.

**Neexistují jiné výslovné záruky. Předpokládané záruky, včetně záruk týkajících se prodejnosti a vhodnosti pro určitý účel, jsou omezeny na níže uvedenou záruční lhůtu, anebo v rozsahu povoleném zákonem.** Zodpovědnost za vedlejší či následné škody je vyloučena v rozsahu povoleném zákonem. Některé státy nepovolují omezení na délce trvání implikovaných záruk a některé státy nepovolují vyjmutí či omezení náhodných škod, takže výše uvedená vyjmutí a omezení se na vás nemusí vztahovat. Tato záruka vám dává specifická práva, můžete však mít i jiná práva, která se liší v jednotlivých státech a zemích <sup>4</sup>.

#### Standardní záruční podmínky <sup>1, 2, 3</sup>

##### Vanguard®; Série pro komerční použití <sup>3</sup>

Spotřebitelské používání – 36 měsíců

Komerční používání – 36 měsíců

##### Řada XR

Spotřebitelské používání – 24 měsíců

Komerční používání – 24 měsíců

##### Všechny ostatní motory vybavené litinovou vložkou válce Dura-Bore™

Spotřebitelské používání – 24 měsíců

Komerční používání – 12 měsíců

##### Všechny ostatní motory

Spotřebitelské používání – 24 měsíců

Komerční používání – 3 měsíce

<sup>1</sup> Toto jsou naše standardní záruční podmínky, ale v některých případech může existovat další záruční krytí, které nebylo v době vydání tohoto dokumentu stanoveno. Informace o aktuálních záručních podmínkách pro váš motor získáte na webu [BRIGGSandSTRATTON.com](http://BRIGGSandSTRATTON.com) nebo kontaktováním autorizovaného servisního střediska Briggs & Stratton.

<sup>2</sup> Není poskytována žádná záruka na motory zařízení používaných jako primární pohon místo užitkového zařízení, v záložních generátorech používaných ke komerčním účelům, v užitkových vozidlech přesahujících 25 mil/hod. ani na motory používané pro závodění nebo na komerčních či pronajímaných tratích.

<sup>3</sup> Motory Vanguard nainstalované na záložních generátorech: 24 měsíců záruka pro spotřebitelské používání, žádná záruka pro komerční používání. Série pro komerční použití s datem výroby do července 2017, 24 měsíců záruka pro spotřebitelské používání, 24 měsíců záruka pro komerční používání.

<sup>4</sup> V Austrálii – Naše zboží je dodáváno se zárukami, které nelze vyloučit podle australských zákonů pro styk se zákazníky. Máte nárok na výměnu či vrácení

peněz za větší selhání a kompenzaci za jakékoli jiné přiměřené předvídatelné ztráty či škody. Máte také nárok na opravy či výměnu zboží, jestliže nedosahuje přijatelné kvality a selhání nepředstavuje rozhodující selhání. Potřebujete-li záruční servis, vyhledejte naše nejbližší autorizované servisní středisko, které zjistíte na mapě na webové stránce [BRIGGSandSTRATTON.COM](http://BRIGGSandSTRATTON.COM) nebo telefonicky na čísle 1300 274 447, případně zasláním e-mailu na adresu [salesenquiries@briggsandstratton.com.au](mailto:salesenquiries@briggsandstratton.com.au), Briggs & Stratton Australia Pty Ltd, 1 Moorebank Avenue, Moorebank, NSW, Austrálie, 2170.

Záruční lhůta začíná původním dnem nákupu prvním maloobchodním nebo komerčním spotřebitelem. "Spotřebitelským použitím" se rozumí osobní používání maloobchodním spotřebitelem v domácnosti. "Komerčním použitím" se rozumí všechny ostatní druhy použití, a to včetně použití komerčního, výdělečného a v půjčovnách. Jakmile byl jeden motor použit pro komerční účely, musí být pro účely této záruky nadále považován za motor pro komerční použití.

**Ušchovejte si váš pokladní doklad. Jestliže při vyžádání záruky neposkytnete doklad s datem zakoupení, bude pro určení záruční lhůty produktu použito datum výroby. Pro obdržení záruky na produkty Briggs & Stratton není nutné, aby byly registrovány.**

#### O vaší záruce

Tato omezená záruka se vztahuje pouze na materiál a/nebo zpracování související s motorem, a nikoliv na výměnu nebo proplacení zařízení, na kterém může být motor namontován. Na běžnou údržbu, tuning, seřizování nebo normální opotřebení se tato záruka nevztahuje. Stejně tak se záruka nevztahuje na motor, který byl pozměněn nebo upraven ani na motor, jehož sériové číslo bylo znečitelněno nebo odstraněno. Tato záruka se nevztahuje na poškození motoru ani na problémy s výkonem způsobené:

1. Použitím jiných než originálních dílů Briggs & Stratton;
2. Provozováním motoru s kontaminovaným mazacím olejem, s nesprávným typem oleje nebo s jeho nedostatečnou hladinou;
3. Použitím kontaminovaného nebo starého paliva, benzínu smíchaného s více než 10 % etanolu nebo použitím alternativních paliv, jako je zkapalněný nebo zemní plyn u motorů, které nebyly společností Briggs & Stratton zkonstruovány/vyrobeny pro použití těchto paliv;
4. Nečistotou, která se dostala do motoru v důsledku nesprávné údržby nebo zpětné montáže vzduchového filtru;
5. Úderem nože rotační sekačky na trávu do nějakého předmětu, uvolněnými nebo nesprávně namontovanými nožovými adaptéry, oběžnými koly nebo jinými prvky spojenými s klikovým hřídelem nebo nadměrným napnutím klínového řemene;
6. Souvisejícími součástmi nebo sestavami, např. spojkami, převody, ovládacími zařízeními apod., které nebyly dodány společností Briggs & Stratton;
7. Přehřátím vyvolaným kusy trávy, nečistotami, úlomky nebo hnízdy hlodavců ucpávajícími chladicí žebra nebo prostor setrvačnicku nebo provozováním motoru bez dostatečné ventilace;
8. Nadměrnými vibracemi vyvolanými přílišnými otáčkami, uvolněným závěsem motoru, uvolněnými nebo nevyváženými noži či oběžnými koly nebo nesprávnou montáží součástí zařízení na klikový hřídel;
9. Nesprávným používáním, nedostatečnou běžnou údržbou, přepravou, manipulací nebo skladováním zařízení nebo nesprávnou montáží motoru.

**Záruční služby zajišťují pouze autorizovaní zástupci společnosti Briggs & Stratton. Vaše nejbližší autorizované zástupce společnosti Briggs & Stratton zjistíte na naší mapě na webové stránce [www.briggsandstratton.com](http://www.briggsandstratton.com) nebo telefonicky na čísle 1-800-233-3723 (v USA).**

80004537 (rev. F)



Käesolev juhend sisaldab ohutusteavet, et teavitada teid mootoritega seonduvatest ohtudest ja riskidest ning sellest, kuidas neid vältida. Lisaks sisaldab see juhiseid mootori õige kasutamise ja hooldamise kohta. Kuna Briggs & Stratton, LLC ei pruugi teada, millist seadet see mootor käitab, on oluline, et te loeksite ja mõistaksite siinseid ja käitatava seadme kohta käivaid juhiseid. **Hoidke käesolev kasutusjuhend edaspidiseks kasutamiseks alles.**

**Märkus.** Joonised ja illustratsioonid selles juhendis on üksnes viitelise iseloomuga ja võivad konkreetsest mudelist erineda. Küsimuste korral pöörduge edasimüüja poole.

Varuosade tellimisel ja tehnilise abi saamiseks pange allpool kirja mootori mudel, tüüp ja koodid koos ostukuupäevaga. Need numbrid on teie mootoril (vt ptk **Omadused ja juhtseadised**).

Ostukuupäev	
Mootori mudel - tüüp - varustusklass	
Mootori seerianumber	

## Euroopa kontori kontaktteave

Kui teil on küsimusi Euroopa heitkoguste kohta, võtke ühendust meie Euroopa kontoriga aadressil:

Max-Born-Straße 2, 68519 Viernheim, Saksamaa.

## Euroopa Liidu (EL) V (5.) etapp: Süsinikdioksiidi (CO<sub>2</sub>) väärtused

Briggs & Strattoni EL-i tüübikinnitustunnistusega mootorite süsinikdioksiidi heite väärtused leiate, kui sisestate saidil [BriggsandStratton.com](http://BriggsandStratton.com) otsinguväljale „CO2“.

## Ringlussevõtmise teave



Kõik pakkematerjalid, kasutatud õli ja akud tuleks võtta ringlusse kooskõlas asjakohaste riiklike määrustega.

## Operaatori ohutus OLULISED OHUTUSJUHISED

**HOIDKE NEED JUHISED edaspidiseks kasutamiseks alles.**

### Hoiatusmärk ja märgusõnad

Hoiatusstähis  on lisatud ohutusteabele, mis hoiatab võimalike kehavigastuste ohu eest. Koos hoiatusstähisega kasutatakse märgusõna (**OHT**, **HOIATUS** või **ETTEVAATUST**), et viidata vigastuse tõenäosusele ning potentsiaalsele tõsidusele. Lisaks võib ohu tüübi tähistamiseks kasutada ka ohu sümbolit.



**OHT** viitab olukorrale, mis juhul, kui seda ei väldita, põhjustab raske vigastuse või surma.



















**HOIATUS** viitab olukorrale, mis juhul, kui seda ei väldita, võib põhjustada raske vigastuse või surma.



**ETTEVAATUST** viitab olukorrale, mis juhul, kui seda ei väldita, võib põhjustada kerge või keskmise vigastuse.

**MÄRKUS** tähistab teavet, mis on oluline, kuid pole seotud ohuga.

## Ohu sümbolid ja tähendused

	Ohutusteave olukordade kohta, mis võivad tekitada kehavigastusi.		Lugege kasutusjuhend enne masina käsitsemist või hooldamist tähelepanelikult läbi ja tehke see endale selgeks.
	Tuleoht		Plahvatusoht
	Elektrilöögi oht		Mürgise suitsu oht
	Kuuma pinna oht		Mürakahjustuse oht – pikemaajalisel kasutamisel on soovitatav kanda kuulmekaitseid.
	Lendupaiskivate objektide oht – kandke kaitseprille.		Plahvatusoht
	Külmakahjustuse oht		Tagasilöögi oht
	Jäsemekaotuse oht – liikuvad osad		Keemiline oht
	Soojusenergia oht		Söövitav

## Ohutusteated



**HOIATUS**

Briggs & Stratton® mootorid pole mõeldud kasutamiseks järgmistes rakendustes: kardid, lastekardid, lastesõidukid, vabaaja- või sportlikud maastikusõidukid (ATV-d); mootorrattad; hõljukid; õhusõidukid; või sõidukid, mida kasutatakse võistlustel, millele pole Briggs & Stratton luba andnud. Võidusõidutoodete kohta leiate teavet aadressilt [www.briggsracing.com](http://www.briggsracing.com). Tarbesõidukitel ja mitmekohalistel ATV-del kasutamiseks pidage nõu Briggs & Stratton rakenduskeskusega, tel 1 866 927 3349. Mootori mittekohane kasutamine võib põhjustada raskeid vigastusi või surma.



**HOIATUS**



**Kütus ja selle aurud on äärmiselt kergesti süttivad ja plahvatusohtlikud.**

**Tulekahju või plahvatus võivad põhjustada raskeid põletusi või surma.**

### Kütuse lisamisel

- Lülitage mootor välja ning laske sellel jahtuda vähemalt 2 minutit enne kütusekorgi eemaldamist.
- Lisage kütust õues või hästi ventileeritud alas.
- Vältige kütusepaagi ületäitmist. Jätmaks ruumi kütuse paisumiseks, ärge täitke kõrgemalt kui kütusepaagi kaela alumise osani.
- Hoidke kütus eemal sädemetest, lahtisest leegist, pilootleekidest, kuumusest ning teistest süüteallikatest.
- Veenduge sageli, et kütusetorudes, paagis, korgi ning toruliitmike juures ei ole pragusid ega lekkeid. Vajaduse korral asendage.
- Kütuse väljaloksumisel oodake selle aurustumist, enne kui mootori käivitata.

### Mootori käivitamisel

- Veenduge, et süüteküünal, summuti, kütusepaagi kork ning õhupuhasti (selle olemasolul) on paigas ja kinnitatud.
- Ärge käitage mootorit, kui süüteküünal on eemaldatud.
- Kui mootor on üle ujutatud, siis seadke õhuklapp (selle olemasolul) asendisse OPEN/run (Avatud/toide), viige seguklapp (selle olemasolul) asendisse FAST (Kiire) ning käitage, kuni mootor käivitub.

## Seadme kasutamisel

- Ärge kallutage mootorit ega seadet asendisse, milles kütus võib välja voolata.
- Ärge sulgege karburaatori ahendusklappi mootori peatamiseks.
- Ärge käivitage ega käitage mootorit, kui õhupuhasi koost (kui olemas) või õhufilter (kui olemas) on eemaldatud.

## Õli vahetamisel

- Kui lasete õli välja ülemise õlitäitetoru kaudu, peab kütusepaak olema tühi, vastasel korral võib kütus välja voolata ja põhjustada tulekahju või plahvatuse.

## Seadme hooldusotstarbel kallutamisel

- Kui seadme hooldamine nõuab selle kallutamist, peab kütusepaak, kui see on kinnitatud mootori külge, olema tühi, vastasel korral võib kütus välja voolata ja põhjustada tulekahju või plahvatuse.

## Seadme transportimisel

- Transportimise ajal peab kütusepaak olema TÜHI või kütusekraan SULETUD asendis.

## Kütuse või paagis oleva kütusega seadmete hoiustamisel

- Paigutage need eemale ahjudest, pliitidest, veesoojenditest või teistest seadmetest, millel on pliitoleek või teised süüteallikad, sest need võivad kütuseaurusid süüdata.



**HOIATUS** Mootori käivitamisel tekib säde.

Säde võib süüdata lähedalolevaid kergestisüttivaid gaase.

See võib põhjustada plahvatuse ja tulekahju.

- Kui ümbruskonnas on aset leidnud maa- või vedelgaasilekke, ärge mootorit käivitage.
- Ärge kasutage survestatud käivitusvedelikke, sest nende aurud on tuleohtlikud.



**MÜRGISE GAASI OHT.** Mootori heitgaasid sisaldavad süsinikmonooksiidi e. vingugaasi, mis on mürgine ja võib tappa mõne minuti jooksul. Te ei näe seda, ei tunne selle lõhna ega maitset. Isegi kui te ei tunne heitgaaside lõhna, ei pruugi te olla kaitstud vingugaasi eest. Kui tunnete selle toote kasutamisel iiveldust, peapööritust või nõrkust, siis minge KOHE värskesse õhu kätte. Pöörduge arsti poole. Võimalik, et teil on vingugaasi mürgitus.

- Kasutage seda toodet AINULT väga kaugel akendest, udest ja ventilatsiooniavadest, et vältida vingugaasi kogunemise ohtu ja selle potentsiaalset liikumist eluruumide suunas.
- Paigaldage akutoitel töötavad vingugaasi alarmid või vooluvõrgutoitega vingugaasi alarmid koos varutoite akuga tootja juhiste kohaselt. Suitsualarmid ei suuda vingugaasi tuvastada.
- ÄRGE käitage seda toodet majades, garaazides, keldrites, madalates käikudes, kuurides või teistes osaliselt suletud ruumides isegi siis, kui kasutate ventilaatoreid või avate ukseid ja aknad õhutamiseks. Vingugaas võib kiiresti nendesse ruumidesse koguneda ja seal mitmeid tunde püsida, isegi pärast masina väljalülitamist.
- Paigutage see toode ALATI allatuult ja suunake mootori heitgaasid eemaladest, kus viibivad inimesed.



**Pöörlevad osad võivad käte, jalgade, juuste, rõivaste või aksessuaaride vastu puutuda või nende külge haakuda.**

See võib põhjustada kehaosade traumaatilist amputatsiooni või raskeid rebimishaavu.

- Kasutage üksnes korras kaitsepiiretega seadmeid.
- Hoidke käed ja jalad pöörlevatest osadest eemal.
- Siduge pikad juuksed üles kokku ning eemaldage ehted.
- Ärge kandke avaraid rõivaid, rippuvaid kinnituspaelu ega muid esemeid, mis võivad seadmesse takerduda.



**HOIATUS** Töötav mootor tekitab soojust. Mootori osad, eriti summuti, muutuvad eriti kuumaks.

Kokkupuute tagajärjel võivad tekkida rasked põletused.

Lehed, rohi, hagu jms praht võivad kergesti süttida.

- Laske summutil, mootori silindril ning ribidel enne nende katsumist jahtuda.
- Eemaldage kogunenud prügi summuti ning silindri piirkonnast.
- California avalike ressursside seaduse (ingl California Public Resource Code) lõike 4442 järgi on motoriseeritud seadme kasutamine mis tahes metsa-, põõsa- või murualadel ja nende lähedal keelatud, kui nimetatud seadme väljalaskesüsteem ei ole varustatud eelnimetatud seaduselõike nõuetele vastava sädemepüüdjaga. Teistes riikides või jurisdiktsioonides võivad kehtida sarnased seadused. Võtke ühendust originaalvaruosade tootja, jaemüüja või edasimüüjaga, et hankida sellele mootorile paigaldatud väljalaskesüsteemile mõeldud sädemepüüdur.



**HOIATUS** Juhuslik säde võib põhjustada tulekahju või elektrilöögi.

Tahtmatu käivitus võib põhjustada takerdumise, traumaatilise amputatsiooni või rebendeid.

Tuleoht

Enne reguleerimise või parandustööde teostamist tehke järgmist.

- Ühendage süüteküünla juhe lahti ning hoidke see süüteküünlast eemal.
- **Kantava akuga mudelid:** eemaldage aku mootori akualuselt. Mõnel juhul võib aku toimida seadme võtmena.
- **Integreeritud akuga mudelid:** eraldage juhtmekimp starteri küljest.
- Kasutage ainult sobivaid tööriistu.
- Ärge püüdke gaasihoova vedru, ühenduslüli või mõne muu detaili manipuleerimisega suurendada mootori pöördeid.
- Varuosad peavad olema sama kujuga ja paigaldatud samas asendis kui originaaldetailid. Muud varuosad ei pruugi sama hästi toimida ning võivad kahjustada seadet ja põhjustada vigastusi.
- Ärge lööge hooratust haamri või muu kõva esemega, sest see võib põhjustada hooratta hilisema purunemise töö käigus.

Sädeme kontrollimisel tehke järgmist.

- Kasutage tunnustatud süüteküünla testrit.
- Ärge kontrollige sädet, kui süüteküünal on eemaldatud.



**HOIATUS** Aku ja laaduri ebaõige kasutamine võib põhjustada elektrilöögi või tulekahju.

Töötamisel

- Hoidke akulaadijat kuivana. Kaitske akut vihma ja niiskuse eest.
- Elektrilöögiõhu vältimiseks takistage vee sattumist vahelduvvoolupistikusse.
- Ahelat ei tohi lühistada. Ärge asetage aku kontaktidele mingeid esemeid.

Aku laadimisel

- Laadige Briggs & Strattoni akusid ainult Briggs & Strattoni akulaadijaga.
- Ärge kasutage Briggs & Strattoni laadijat mistahes muud tüüpi akude laadimiseks.
- Hoidke akulaadijat kuivana. Kaitske akut vihma ja niiskuse eest.
- Laadija vooluvõrgust lahutamisel haarake pistikust, mitte juhtmest, et vähendada elektripistikute ja -juhtme kahjustamise ohtu.
- Kui juhe või pistik on katki, ei tohi laadijat kasutada. Toitejuhe ei ole asendatav. Kui juhe on katki, tuleb laadija kohe välja vahetada.
- Laadijat ei tohi kasutada, kui see on saanud tugeva löögi, maha kukkunud või muul viisil kahjustunud. Kui laadija on kahjustunud, tuleb see asendada. Laadijat ei saa remontida.
- Ärge võtke laadijat lahti ega üritage seda hooldada.
- Elektrilöögiõhu vähendamiseks eraldage laadija enne puhastamist vooluvõrgust.
- Ahelat ei tohi lühistada. Ärge asetage aku kontaktidele mingeid esemeid.
- Laadija ei ole mõeldud kasutamiseks vähenenud füüsiliste, sensoorsete või vaimsete võimete isikutele (sh lastele) või isikutele, kellel pole vajalikke kogemusi ega teadmisi, välja arvatud nende ohutuse eest vastutava isiku järelevalvel või juhendamisel.
- Jälgige lapsi ja veenduge, et nad ei mängi laadijaga.

Pikendusjuhe

- Pikendusjuhete tohib kasutada ainult äärmise vajaduse korral. Mittesobiva pikendusjuhtme kasutamine võib põhjustada süttimis- ja elektrilöökohtu. Kui pikendusjuhtme kasutamine on vajalik, veenduge järgmises:
  - Pikendusjuhtme pistikul on laadija pistikuga võrreldes sama arv klemme, need on sama suuruse ja kujuga.
  - Pikendusjuhtme sooned on õigesti ühendatud ja korras.
  - Juhtme suurus on vähemalt 16 AWG, et selle nimivool oleks laadijale piisav.

#### Aku hoiustamine

- Hoidke akulaadijat kuivana. Kaitske akut vihma ja niiskuse eest.

#### Enne reguleerimist või remontimist

- Kaasaskantava akuga mudelid:** eemaldage aku mootori akualuselt.
- Integreeritud akuga mudelid:** eraldage juhtmekimp starteri küljest.



**HOIATUS** Aku kemikaalid on mürgised ja söövitavad.

Tulekahju või plahvatus võivad põhjustada raskeid põletusi või surma.

- Vanu ega kasutuselt kõrvaldatud akusid ei tohi mingil juhul põletada, kuna need võivad plahvatada. Aku põletamisel tekivad mürgised gaasid ja ühendid.
- Kui aku on muljuda saanud, maha kukkunud või katki, siis ei tohi seda kasutada.

## Funktsioonid ja juhtimiseadmed

### Mootori juhtseadised

Võrrele illustratsiooni (joonis: 1, 2, 3) oma mootoriga, et õppida tundma eri osade ja juhtseadiste paigutust.

- A. Mootori identifitseerimisnumbrid **Mudel - tüüp - kood**
- B. Süüteküüna
- C. Summuti, summuti kate (kui on olemas), sädemepüüdja (kui on olemas)
- D. Elektristarter
- E. Mõõtevarras
- F. Kaasaskantav liitiumioonaku
- G. Õhuvõtuvõre
- H. Kütusepaak ja kork
- I. Õhufilter
- J. Seguklapi hoob (kui on olemas)
- K. Akulaadija - kaasaskantav aku
- L. Kütuse sulgeklapp (kui on olemas)
- M. Integreeritud liitiumioonaku
- N. Kaabel ja laadija - integreeritud aku

### Mootori juhtseadiste sümbolid ja nende tähendused

	Mootori kiirus – KIIRE		Mootori kiirus – AEGLANE
	Mootori kiirus – SEISKAMINE		SEES – VÄLJAS
	Mootori käivitamine – õhuklapp asendis SULETUD		Mootori käivitamine – õhuklapp asendis AVATUD

	Kütusepaagi kork Kütusekraan – AVATUD		Kütusekraan – SULETUD
	Kütusetase – maksimaalne Ärge täitke üle.		

### Aku juhtseadiste sümbolid ja nende tähendused

	V		A
	Kahekordselt isoleeritud		Vahelduvvool
	Alalisvool		Underwriters Laboratories, Inc., USA ja Kanada loendis kuuluv toode
	Underwriters Laboratories, Inc. registreeritud toode		Hz
	Aku tuleb nõuetekohaselt ringlusse võtta		
			Laadige aku
			Eemaldage võti/aku

## Kasutamine

### Õlisoovitused

Õlimaht: Vt jaotist **Tehnilised andmed**.

#### MÄRKUS

Mõningad mootorid tarnitakse Briggs & Stratton õliga või ilma. Veenduge alati, et mootoris on õli. Kui käivitate mootori ilma õlita, saab see püsivaid kahjustusi, mida ei saa remontimisega kõrvaldada ning millele garantii ei laiene.

Parima jõudluse tagamiseks on soovitatav kasutada Briggs & Stratton® garantiinõuetele vastavat sertifitseeritud õli. Muude kvaliteetsete detergentõlide kasutamine on lubatud, kui need vastavad klassi SF, SG, SH, SJ nõuetele või ületavad neid. Ärge kasutage lisandeid.

Sobiva mootoriõli viskoossuse määravad välistemperatuurid. Kasutage tabelit, et valida oodatava välistemperatuuri vahemiku jaoks kõige sobivama viskoossusega õli. Enamik õues kasutatavatest masinatest töötab hästi 5W-30 sünteetilise õliga. Kõrgete temperatuuride korral tagab parima kaitse sünteetiline õli Vanguard® 15W-50.

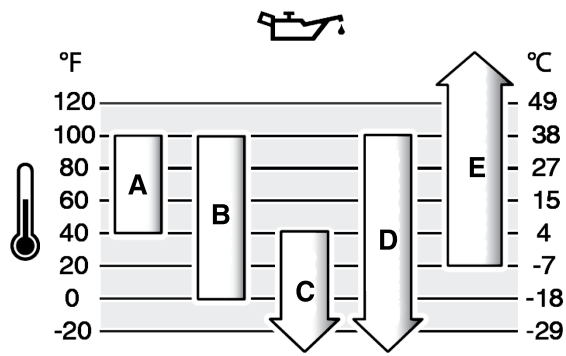

A	SAE 30 – madalamal temperatuuril kui 40 °F (4 °C) on SAE 30 õli kasutamisel mootori käivitamine raskendatud.
B	10W-30 – kõrgemal temperatuuril kui 80 °F (27 °C) võib 10W-30 õli kasutamine õlitartvet suurendada. Kontrollige sageli õlitaset.
C	5W-30
D	Sünteeiline 5W-30
E	Vanguard® Synthetic 15W-50

## Õli kontrollimine ja lisamine

Vt joonist 4

### Enne õli kontrollimist või lisamist

- Veenduge, et mootor on rõhtasendis.
- Puhastage õlitäiteava ümbrus prahist.
- Vt jaotisest **Tehnilised andmed**.

### MÄRKUS

Mootor tarnitakse Briggs & Strattoni tehastest ilma õlita. Seadme tootjad või edasimüüjad võivad olla mootori õliga täitnud. Kontrollige kindlasti enne mootori esmakordset käivitamist õlitaset ja lisage vajadusel õli vastavalt kasutusjuhendis toodud juhiste. Kui käivitate mootori ilma õlita, saab see püsivaid kahjustusi, mida ei saa remontida ning millele garantii ei laiene.

### Õlitase kontrollimine

1. Eemaldage õlivarras (A, joonis 4) ja kuivatage puhta lapiga.
2. Paigaldage õlivarras ja keerake kinni (A, joonis 4).
3. Eemaldage õlivarras ja kontrollige õlitaset. Õige õlitase on mõõtevarde täistase tühise ülaseras (B, joonis 4).

### Õli lisamine

1. Kui õlitase on madal, lisage õli mootori õlitäiteavas (C, joonis 4). **Ärge täitke üle.** Pärast õli lisamist oodake üks minut, seejärel kontrollige õlitaset.
2. Paigaldage õlivarras uuesti ja keerake kinni (A, joonis 4).

## Kütusesoovitused

### Kütus peab vastama järgmistele nõuetele:

- Puhas, värsked pliivaba bensiin.
- Minimaalne oktaanarv 87 / 87 AKI (91 RON). Suurtel kõrgustel kasutatav, vt allpool.
- Bensiin, mis sisaldab kuni 10% etanooli (gasohol), on lubatud.

**MÄRKUS** Ärge kasutage sobimatuid bensiine, nagu E15 ja E85. Ärge lisage bensiinile õli ega modifitseerige mootorit kasutamiseks teiste kütustega. Sobimatute kütuste kasutamine kahjustab mootori komponente, mis tühistab nende garantii.

Lisage kütusele kütusestabilisaatorit, et vältida vaigujääkide ladestumist kütusesüsteemi. Vt jaotist **Säilitamine**. Kõik kütused ei ole ühesugused. Kui tekivad mootori käivitamise või jõudlusega seotud probleemid, vahetage kütuse tarnijat või kütuse marki. Mootor on sertifitseeritud töötama bensiiniga. Karburaatoriga mootorit kasutatakse heitmete vähendamise süsteemi EM (mootori muudatused). Kütuse elektroonilise sissepritsega mootorit kasutatakse heitmete vähendamise süsteemi ECM (mootori juhtmoodul), MPI (mitme pordiga sissepritse) ning O2S (hapnikuandur), kui see on paigaldatud.

### Suured kõrgused

Kõrgustel üle 1524 meetri (5000 jalga) on nõutav bensiin oktaanarvuga vähemalt 85/85 AKI (89 RON).

Karburaatoriga mootor tuleb töövõime säilitamiseks suure kõrguse jaoks reguleerida. Reguleerimata kasutus põhjustab madalamat jõudlust, suuremat kütusekulu ja lubatust

rohkem heitmeid. Mootori seadistamiseks suurtel kõrgustel töötamiseks võtke ühendust Briggs & Strattoni volitatud edasimüüjaga. Mootori kasutamine kõrgustel alla 762 meetri (2500 jalga) suure kõrguse jaoks mõeldud varustusega ei ole soovitatav.

Elektroonilise sissepritsega mootorit ei ole vaja suure kõrguse jaoks reguleerida.

## Kütuse lisamine

Vt joonist 5



**HOIATUS**

**Bensiin ja selle aurud on väga tule- ja plahvatusohtlikud.**

**Süttimine või plahvatus võib põhjustada raskeid põletushaavu või surma.**

### Kütuse lisamisel

- Lülitage mootor välja ning laske sellel jahtuda vähemalt 2 minutit enne kütusekorgi eemaldamist.
- Lisage kütust õues või hästi ventileeritud alas.
- Vältige kütusepaagi ületäitmist. Jätmaks ruumi kütuse paisumiseks, ärge täitke kõrgemalt kui kütusepaagi kaela alumise osani.
- Hoidke kütus eemal sädemetest, lahtisest leegist, pilootleekidest, kuumusest ning teistest süüteallikatest.
- Veenduge sageli, et kütusetorudes, paagis, korgi ning toruliitmike juures ei ole pragusid ega lekkeid. Vajaduse korral asendage.
- Kütuse väljaloksumisel oodake selle aurustumist, enne kui mootori käivate.

1. Puhastage kütusekorgi ala mustusest ja prahist. Eemaldage kütusepaagi kork.
2. Täitke kütusepaak (A, joonis 5) kütusega. Jätmaks ruumi kütuse paisumiseks, ärge täitke kõrgemalt kui kütusepaagi kaela (B) alumise osani. Osadel mudelitel on kütusetaseme näidik (C). Ärge täitke paaki kütusetaseme näidiku (D) alumisest osast kõrgemale.
3. Keerake kütusekork tagasi.

## Aku laadimine

Vt joonist: 6 7 8 9



**HOIATUS**

**Aku ja laadija ebaõige kasutamine võib põhjustada elektrilöögi või tulekahju.**

### Aku laadimine

- Laadige Briggs & Strattoni akusid ainult Briggs & Strattoni akulaadijaga.
- Ärge kasutage Briggs & Strattoni laadijat mistahes muud tüüpi akude laadimiseks.
- Hoidke akulaadijat kuivana. Kaitske akut vihma ja niiskuse eest.
- Laadija vooluvõrgust lahutamisel haarake pistikust, mitte juhtmest, et vähendada elektripistiku ja -juhtme kahjustamise ohtu.
- Pikendusjuhet tohib kasutada ainult äärmise vajaduse korral. Mittesobiva pikendusjuhtme kasutamine võib põhjustada süttimis- ja elektrilöögi. Kui pikendusjuhtme kasutamine on vajalik, veenduge järgmises:
  1. Pikendusjuhtme pistikul on laadija pistikuga võrreldes sama arv klemme, need on sama suuruse ja kujuga.
  2. Pikendusjuhtme sooned on õigesti ühendatud ja korras.
  3. Juhtme suurus on vähemalt 16 AWG, et selle nimivool oleks laadijale piisav.
- Kui juhe või pistik on katki, ei tohi laadijat kasutada. Toitejuhe ei ole asendatav. Kui juhe on katki, tuleb laadija kohe välja vahetada.
- Laadijat ei tohi kasutada, kui see on saanud tugeva löögi, maha kukkunud või muul viisil kahjustunud. Kui laadija on kahjustunud, tuleb see asendada. Laadijat ei saa remontida.
- Ärge võtke laadijat lahti ega püüdke seda hooldada.
- Elektrilöögi vältimiseks eraldage laadija enne puhastamist vooluvõrgust.
- Ahelat ei tohi lühistada. Ärge asetage aku kontaktidele mingeid esemeid.
- Laadija ei ole mõeldud kasutamiseks vähenenud füüsiliste, sensoorsete või vaimsete võimetega isikutele (sh lastele) või isikutele, kellel pole vajalikke kogemusi ega teadmisi, välja arvatud nende ohutuse eest vastutava isiku järelevalvel või juhendamisel.
- Jälgige lapsi ja veenduge, et nad ei mängi laadijaga.

### Millal akut laadida

**Esimene kord kaasaskantava akuga** - liitiumioonaku on enne tarnimist osaliselt laetud. Hoiustamise ajal laengu säilitamiseks ja kahjustuste vältimiseks on aku programmeeritud "unerežiimi" lülituma. Aku aktiveerimiseks tuleb sooritada umbes kümne (10) sekundi pikkune kiirlaadimine. Jätke aku laadijasse seniks, kuni see on täis laetud. Aku laadimise kohta vt allpool jaotist **Kuidas akut laadida**.

**Vastavalt vajadusele** – aku laetustaseme kontrollimiseks vajutage aku laetustaseme näidiku nuppu (E, joonis 6 7) ja vajadusel laadige akut. Vt teemat **Aku laetustaseme näidik**.

#### Kuidas akut laadida



#### HOIATUS

Hoidke akulaadijat kuivana. Kaitske akut vihma ja niiskuse eest.

- Ühendage akulaadija (F, joonis 8 9) vooluvõrku.
- Kaasakantav aku:** libistage aku (G, joonis 8) kindlalt aku laadimise pesa (F). Kui punane laadimistuli ei sütti, võtke aku välja ja paigaldage uuesti. Veenduge, et aku on kindlalt aku laadimise pesas.
  - Punane märgutuli (A, joonis 6) näitab, et akut laetakse.
  - Roheline märgutuli (B) näitab, et aku on täis.
  - Vilkuv punane märgutuli (C) näitab, et aku on üle kuumenenud või liiga külm ja seda ei saa praegu laadida. Jätke aku ühendatuks ja normaalse töötemperatuuri taastumisel hakatakse seda automaatselt laadima. Tavalise töötemperatuuri leiate jaotisest **Tehnilised andmed**.
  - Punase ja rohelise märgutule vilkumine (D) näitab, et akut ei laeta ja see tuleb asendada.
- Kaasakantav aku:** puhkerežiimis aktiveerub aku umbes kümne (10) sekundi jooksul.
- Kaasakantav aku:** täielikult tühjenenud aku täis laadimine võtab aega umbes ühe (1) tunni. Aku püsib täielikult laetuna, kui see jätta laadijasse.
- Kaasakantav aku:** kui roheline märgutuli näitab, et aku on täis laetud, eemaldage aku laadijast.
- Integreeritud aku:** ühendage laadija pistik (G, joonis 9) mootoriga.
- Integreeritud aku:** täielikult tühjenenud aku täis laadimine võtab umbes neli (4) tundi.
- Integreeritud aku:** kui laadijaga ühendatult on kõik märgutuled kustunud, on aku täis laetud. Lahutage laadija.
- Aku laetustaseme kontrollimiseks vajutage aku laetustaseme näidiku nuppu (E, joonis 6 7).
- Kui laadija ei ole kasutusel, lahutage see vooluvõrgust.

#### Aku laetuse näidik

Aku laetustaseme kontrollimiseks vajutage aku laetustaseme näidiku nuppu (E, joonis 6 7). Märgutuled (H) näitavad aku ligikaudset laetustaset.

Märgutuled	Laetustase
Neli tuld	75% kuni 100%
Kolm tuld	50% kuni 75%
Kaks tuld	25% kuni 50%
Üks tuli	10% kuni 25%
Tuli vilgub	Madal

**Integreeritud aku:** kui laadijaga ühendatult on kõik märgutuled kustunud, on aku täis laetud. Lahutage laadija.

## Mootori käivitamine ja seiskamine

Vt joonist: 10, 11, 12, 13

#### Mootori käivitamine



#### HOIATUS



Kütus ja selle aurud on äärmiselt kergesti süttivad ning plahvatusohtlikud.

Tulekahju või plahvatus võivad põhjustada tõsiseid põletusi või surma.

#### Mootori käivitamisel

- Veenduge, et süüteküünlal, summuti, kütusepaagi kork ja õhupuhasti (selle olemasolul) on paigas ja kinnitatud.
- Ärge käitage mootorit, kui süüteküünlal on eemaldatud.
- Kui mootor on üle ujutatud, siis seadke õhuklapp (kui kuulub varustusse) asendisse AVATUD või KÄIVITUS, lükake seguklapp (kui kuulub varustusse) asendisse KIIRE ning käivitage kuni mootori käivitamiseni.



#### HOIATUS



Aku ja laadija vale kasutamine võib põhjustada elektrilöögi või tulekahju.

#### Töötamisel

- Hoidke akulaadija kuivana. Vältige aku kokkupuutumist vihma ja niiskusega.
- Elektrilöögiohu vältimiseks takistage vee sattumist vahelduvvoolupistikusse.
- Ahelat ei tohi lühistada. Ärge asetage aku kontaktidele mingeid esemeid.



#### HOIATUS



**MÜRGISE GAASI OHT.** Mootori heitgaasid sisaldavad süsinikmonooksiidi e. vingugaasi, mis on mürgine ja võib tappa mõne minuti jooksul. Te ei näe seda, ei tunne selle lõhna ega maitsset. Isegi kui te ei tunne heitgaaside lõhna, ei pruugi te olla kaitsitud vingugaasi eest. Kui te tunnete iiveldust, peapööritust või nõrkust selle toote kasutamisel, siis lülitage masin välja ja minge KOHE värskesse õhu kätte. Pöörduge arsti poole. Võimalik, et teil on vingugaasi mürgitus.

- Kasutage seda toodet AINULT väga kaugel akendest, udest ja ventilatsioonivadest, et vältida vingugaasi kogunemise ohtu ja selle potentsiaalset liikumist eluruumide suunas.
- Paigaldage akutoitel töötavad vingugaasi alarmid või vooluvõrgutoitega vingugaasi alarmid koos varutoite akuga tootja juhiste kohaselt. Suitsualarmid ei suuda vingugaasi tuvastada.
- ÄRGE käitage seda toodet majades, garaazides, keldrites, madalates käikudes, kuurides või teistes osaliselt suletud ruumides isegi siis, kui kasutate ventilaatoreid või avate ukseid ja aknad õhutamiseks. Vingugaas võib kiiresti nendesse ruumidesse koguneda ja seal mitmeid tunde püsida, isegi pärast masina väljalülitamist.
- Paigutage see toode ALATI allatult ja suunake mootori heitgaasid eemal aladest, kus viibivad inimesed.

**MÄRKUS** Mootor tarnitakse Briggs & Strattoni tehastest ilma õlita. Enne mootori käivitamist tuleb lisada õli vastavalt selles kasutusjuhendis toodud juhistele. Kui käivitate mootori ilma õlita, saab see püsivaid kahjustusi, mida ei saa remontimisega kõrvaldada ning millele garantii ei laiene.

**Märkus.** Seadmel võib olla kaugjuhtimispuult. Kaugjuhtimispuldi asukohta ja kasutamist vt seadme kasutusjuhendist.

- Kontrollige mootoriõli. Vt jaotist **Õlitaseme kontrollimine**.
- Kaasakantava akuga mudelid:** paigaldage aku (A, joonis 10) mootori akulausele mootori peal. Veenduge, et aku on korralikult paigas. Mõnel juhul võib aku toimida seadme võtmena.

**Märkus. Kaasakantava akuga mudelid:** uue aku aktiveerimiseks on vajalik **esmakordne**, umbes kümne (10) sekundit kestev kiiralaadimine. Vt jaotist **Millal akut laadida?**

- Veenduge, et juhtimiseseadmed (kui need on olemas) on välja lülitatud.
- Keerake kütusekraan (D, joonis 11), kui see on olemas, AVATUD asendisse.
- Kui seadmel on olemas seguklapi hoob (B, joonis 11), viige see asendisse KIIRE. Kasutage mootorit asendis KIIRE.
- Elektrikäiviti lüliti mudelid:** hoidke mootori seiskamishooba (C, joonis 12) käepideme vastas. Viige elektrikäiviti lüliti asendisse KÄIVITUS. Elektrilise käivituse lüliti asukohta ja kasutamist vt seadme kasutusjuhendist.
- Ilma elektrikäiviti lüliti mudelid:** hoidke mootori seiskamishooba (C, joonis 12) käepideme vastas. Mootor käivitub automaatselt. Lugege mootori seiskamishoova kasutamise kohta seadme kasutusjuhendist.

**MÄRKUS** Starteri tööea pikendamiseks kasutage lühikesi käivitustsükleid (kõige enam viis sekundit). Enne uut käivitamist oodake minut aega.

**Kaasakantava akuga mudelid:** kui mootor ei käivitu ja aku märgutuled vilguvad, on aku temperatuur liiga kõrge või selle voolutarve liiga suur. Kõik neli aku märgutuld (H, joonis 13) vilguvad hoiatuseks 10 sekundit. Akul puudub kaitse, kuid see lähtestub 10 sekundi järel automaatselt. Kui aku temperatuur on liiga kõrge (üle 140 °F/60 °C), eemaldage aku ja laske sel jahtuda. Muruniidukite liigse voolutarbe vältimiseks hoidke niiduki korpusst rohuääkidest ja prahist puhtana.

**Märkus.** Kui mootor pärast korduvaid katseid ei käivitu, võtke ühendust kohaliku edasimüüjaga või minge veebiaadressile **BRIGGSandSTRATTON.com** või helistage **1-800-233-3723** (USA-s).

#### Mootori seiskamine

- Mootori seiskamishoob:** vabastage mootori seiskamishoob (E, joonis 12).

**Seguklapi hoob, kui on olemas seiskamisfunktsioon:** seadke seguklapi hoob (B, joonis 11) asendisse SEISKAMINE.

**Elektrikäiviti lüliti (kui on olemas):** liigutage elektrikäiviti lüliti asendisse VÄLJAS/SEISKA. Lüliti asukohta ja käsitsemist vt seadme kasutusjuhendist. Eemaldage võti ja hoidke seda turvalises, lastele kättesaamatus kohas.



- Kui mootor on seiskunud, keerake kütusekraan (kui see on olemas, D, joonis 11) asendisse SULETUD.
- Kaasaskantava akuga mudelid:** eemaldage aku. Mõnel juhul võib aku toimida seadme võtmena.

## Hooldus

**MÄRKUS** Kui mootorit tuleb hoolduse käigus kallutada, siis peab mootorile kinnitatud kütusepaak olema tühi ja süüteküünal üleval. Kui kütusepaak ei ole tühi ja mootor on kallutatud mõnes muus suunas, võib käivitamine olla raskendatud, kuna õli või bensiin on saastanud õhufiltri ja/või süüteküünla.



### HOIATUS

Kui seadme hooldamine nõuab selle kallutamist, peab kütusepaak olema tühi, vastasel korral võib kütus välja voolata ja põhjustada tulekahju või plahvatus.

Soovitame mootori ja selle osade mis tahes hoolduseks pöörduda Briggs & Strattoni volitatud edasimüüja poole.

**MÄRKUS** Kõik mootori ehitamisel kasutatud osad peavad jääma korrektse töö tagamiseks oma kohale.



### HOIATUS



Juhuslik säde võib põhjustada põlengu või elektrilöögi.

Tahtmatu käivitus võib põhjustada takerdumise, traumaatilise amputatsiooni või rebendeid.

### Tuleoht

#### Enne seadistamist või parandamist:

- Ühendage süüteküünla juhe lahti ning hoidke see süüteküünlast eemal.
- Kantava akuga mudelid:** eemaldage aku mootori akualuselt. Mõnel juhul võib aku toimida seadme võtmena.
- Integreeritud akuga mudelid:** eraldage juhtmekimp starteri küljest.
- Kasutage ainult sobivaid tööriistu.
- Ärge püüdke gaasihoova vedru, ühenduslüli või mõne muu detaili manipuleerimisega suurendada mootori pöördet.
- Varuosad peavad olema sama kujuga ja paigaldatud samas asendis kui originaaldetailid. Muud varuosad ei pruugi sama hästi toimida ning võivad kahjustada seadet ja põhjustada vigastusi.
- Ärge lööge hooratatast haamri või muu kõva esemega, sest see võib põhjustada hooratta hilisema purunemise töö käigus.

#### Sädeme kontrollimisel:

- Kasutage selleks ettenähtud süüteküünlatestrit.
- Ärge kontrollige sädet, kui süüteküünal on eemaldatud.

## Heitgaasikoguste kontrollsüsteemi hooldus

Heitgaasikoguste kontrollseadiste ja süsteemide hooldust, osade vahetust ja remonti võib teha iga töökoda või isik, kes tegeleb maastikusõidu mootorite remontimisega. Heitgaasikoguste kontrollsüsteemi tasuta hoolduse saamiseks tuleb töö lasta teha tootja volitusega esinduses. Vt heitgaasikoguste kontrollsüsteemi teatist.

## Hooldusgraafik

Pärast esimest 5 tundi
<ul style="list-style-type: none"> <li>Vahetage mootoriõli (pole vajalik mudelitel tähisega <b>Just Check &amp; Add™</b> ja <b>Õlivahetusi pole</b>)</li> </ul>
Iga 8 töötundi järel või iga päev
<ul style="list-style-type: none"> <li>Kontrollige mootoriõli taset.</li> <li>Puhastage summuti ja juhtimiseseadmete ümbrus</li> <li>Puhastage õhuvõtuvõre</li> </ul>
Iga 25 töötundi järel või kord aastas
<ul style="list-style-type: none"> <li>Puhastage õhufilter <sup>1</sup></li> <li>Puhastage eelpuhasti (kui on olemas)</li> </ul>
Iga 50 töötundi järel või kord aastas
<ul style="list-style-type: none"> <li>Vahetage mootoriõli (pole vajalik mudelitel tähisega <b>Just Check &amp; Add™</b> ja <b>Õlivahetusi pole</b>)</li> <li>Hooldage heitgaasisüsteemi</li> </ul>

### Kord aastas

- Asendada süüteküünal
- Vahetage õhufilter
- Asendage eelpuhasti (kui see on olemas)
- Hooldage jahutussüsteemi <sup>1</sup>
- Kontrollige klapivahesid <sup>2</sup>

<sup>1</sup> Tolmustes tingimustes või kergesti lenduva prügi korral puhastage sagedamini.

<sup>2</sup> Ei ole nõutav, kui mootor töötab tõrgeteta.

## Karburaator ja mootori pöörded

Ärge reguleerige karburaatorit või mootori pöördemissagedust. Karburaator on tehases häälestatud efektiivseks tööks enamikus kasutustingimustes. Ärge püüdke gaasihoova vedru, ühenduslüli või mõne muu detaili kallal nokitsemisega muuta mootori pöördet. Kui on vaja midagi reguleerida, siis laske seda teha Briggs & Strattoni volitatud teeninduses.

**MÄRKUS** Seadme tootja on määranud seadmele paigaldatud mootori suurima lubatud kiiruse. **Ärge ületage** seda kiirust. Kui te ei tea seadme max lubatud kiirust või seda, millisele kiirusele on mootor tehases reguleeritud, siis pöörduge abi saamiseks Briggs & Strattoni volitatud teenindusse. Seadme ohutu ja nõuetekohase töö tagamiseks tohib mootori kiirust reguleerida ainult vastava kvalifikatsiooniga hooldustehnik.

## Süüteküünla hooldus

Vt joonist 14

Kontrollige sädevahemikku (A, joonis 14) vastava mõõdikuga (B). Vajadusel reguleerige vahemikku Paigaldage süüteküünal ja pingutage nõutud jõumomendini Sädevahemiku ja jõumomendi kohta saate teavet peatükist **Tehnilised andmed**.

**Märkus.** \*Mõningates piirkondades nõutakse süüteimpulssi summutava takistiga süüteküünla kasutamist Kui teie mootor oli algselt varustatud takistiga süüteküünlaga, kasutage sarnast süüteküünalt ka edaspidi.

## Heitgaasisüsteemi hooldus



### HOIATUS



**Mootori töötamine tekitab soojust. Mootori osad, eriti summuti, muutuvad eriti kuumaks.**

**Nende puudutamine võib kaasa tuua raskeid põletushaavu.**

**Põlevad jäägid, näiteks puulehed, rohulibled, kõrred jms võivad süttida.**

- Laske summutil, mootori silindril ning ribidel enne nende katsumist jahtuda.
- Eemaldage kogunenud prügi summuti ning mootorisilindri piirkonnast.
- California avalike ressursside koodeksi lõike 4442 järgi on motoriseeritud seadme kasutamine mis tahes metsa-, põõsa- või murualadel ja nende lähedal keelatud, kui nimetatud seadme väljalaskesüsteem ei ole varustatud lõikes 4442 määratletud sädemepüüdjaga. Teistes riikides või jurisdiktsioonides võivad kehtida sarnased seadused. Võtke ühendust originaalvaruosade tootja, jaemüüja või edasimüüjaga, et hankida sellele mootorile paigaldatud väljalaskesüsteemile mõeldud sädemepüüdur.

Eemaldage kogunenud prügi summuti ning mootorisilindri piirkonnast. Kontrollige summutit pragude, rooste või muude kahjustuste suhtes Eemaldage sädemepüüdur (kui olemas) ja veenduge, et ei esine kahjustusi ega tahmasadestisi Kahjustuste avastamiseks paigaldage enne kasutamist varuosad.



### HOIATUS

Varuosad peavad olema sama kujuga ja paigaldatud samas asendis kui originaaldetailid. Muud varuosad ei pruugi sama hästi toimida ning võivad kahjustada seadet ja põhjustada vigastusi.

## Vahetage mootoriõli

Vt joonist 15, 16, 17, 18



## HOIATUS

Bensiin ja selle aurud on väga tule- ja plahvatusohtlikud.

Süttimine või plahvatus võib põhjustada raskeid põletushaavu või surma.

Mootori töötamine tekitab soojust. Mootori osad, eriti summuti, muutuvad eriti kuumaks.

Nende puudutamine võib kaasa tuua raskeid põletushaavu.

- Kui lasete õli välja ülemisest täitetorust, siis peab kütusepaak olema tühi, et vältida kütuseleket, mis võib põhjustada tulekahju või plahvatuse.
- Laske summutil, mootori silindril ning ribidel enne nende katsumist jahtuda.

Õlivahetusi pole vajalik mudelitel tähisega **Just Check & Add™** ja **Õlivahetusi pole**. Kui soovite õli vahetada, järgige alltoodud protseduuri.

Kasutatud õli on ohtlik jääkprodukt ning see tuleb nõuetekohaselt kõrvaldada. Ärge visake seda ära koos olmejäätmetega. Kasutatud õli kõrvaldamise ja/või töötlemise kohta saate teavet kohalikust omavalitsusest, teeninduskeskusest või edasimüüjalt.

## Õlist tühjendamine

Õli tuleb välja lasta ülemisest õlitäitetorust.

1. Kui mootor on välja lülitatud, ent ikka veel soe, siis ühendage lahti süüteküünla juhe (D, joonis 15) ja hoidke seda süüteküünlast (E) eemal.
2. **Integreeritud akuga mudelid:** eraldage juhtmekimp (F, joonis 16) elektristarteri küljest.
3. Eemaldage õlimõõtevarras (A, joonis 17).
4. Kui lasete õli välja ülemisest õli täitetorust (C, joonis 18), hoidke mootori süüteküünla (E) poolne ots üleval. Laske õli välja sobivasse mahutisse.



## HOIATUS

Kui lasete õli välja ülemise õlitäitetoru kaudu, peab kütusepaak olema tühi, vastasel korral võib kütus välja voolata ja põhjustada tulekahju või plahvatuse. Kütusepaagi tühjendamiseks laske mootoril töötada, kuni see kütuse lõppemisel seiskub.

## Õli lisamine

- Veenduge, et mootor on rõhtasendis.
- Puhastage õlitäiteava ümbrus prahist.
- Vt jaotisest **Tehnilised andmed** õli kogust.

1. Eemaldage õlimõõtevarras (A, joonis 17) ja kuivatage puhta lapiga.
2. Valage õli aeglaselt mootoriõli täiteavas (C, joonis 17). **Ärge täitke üle.** Pärast õli lisamist oodake üks minut, seejärel kontrollige õlitaset.
3. Paigaldage õlivarras ja keerake kinni (A, joonis 17).
4. Eemaldage õlivarras ja kontrollige õlitaset. Õige õlitase on mõõtevarra täistase tähtse ülaservas (B, joonis 17).
5. Paigaldage õlivarras uuesti ja keerake kinni (A, joonis 17).
6. Ühendage küünla juhe (D, joonis 15) küünlaga (E).

## Õhufiltri hooldamine

Vt joonist 19



## HOIATUS

Kütus ja selle aurud on äärmiselt kergesti süttivad ning plahvatusohtlikud.

Tulekahju või plahvatus võivad põhjustada tõsiseid põletusi või surma.

- Ärge käivitage ega käitage mootorit, kui õhupuhaasti koost (kui see on olemas) või õhufilter (kui see on olemas) on eemaldatud.

**MÄRKUS** Ärge kasutage filtri puhastamiseks suruõhku ega lahusteid. Suruõhk võib filtrit kahjustada ja lahustid lagundavad seda.

Vt jaotisest **Hooldusgraafik** hooldusnõuete teavet.

## Õhufilter, paber

1. Avage kate (B, joonis 19).
2. Eemaldage filter (C, joonis 19).
3. Eemaldage filtri küljest eelpuhasti (E, joonis 19), kui see on olemas. Mustuse eemaldamiseks koputage filtrit kergelt kõva pinna vastu. Kui filter on väga määrdunud, vahetage see välja.

4. Peske eelpuhasti puhastusvedeliku ja veega. Laske sellel õhu käes korralikult kuivada. **Ärge** õlitage eelpuhastit.
5. Paigaldage filtrile kuiv eelpuhasti, kui see on olemas.
6. Paigaldage filter (C, joonis 19).
7. Sulgege kate (B, joonis 19).

## Jahutussüsteemi hooldus



## HOIATUS

Mootori töötamine tekitab soojust. Mootori osad, eriti summuti, muutuvad eriti kuumaks.

Nende puudutamine võib kaasa tuua raskeid põletushaavu.

Põlevad jäägid, näiteks puulehed, rohulibled, kõrred jms võivad süttida.

- Laske summutil, mootori silindril ning ribidel enne nende katsumist jahtuda.
- Eemaldage kogunenud prügi summuti ning mootorisilindri piirkonnast.

**MÄRKUS** Ärge kasutage mootori puhastamiseks vett. Vesi võib kahjustada kütusesüsteemi. Kasutage mootori puhastamiseks harja või puhast riidetükki.

See mootor on õhkjahutusega. Mustus või praht võib õhuvoolu takistada ja mootor võib üle kuumeneda, mis omakorda tingib jõudluse vähenemist ja mootori eluea lühenemist.

1. Eemaldage mustus õhuvõtuvõre piirkonnast harja või kuiva lapiga.
2. Hoidke ühendused, vedrud ja juhtseadised puhtana.
3. Hoidke summuti ümbrus ja tagune puhas kergesti süttivaist jäätmetest.
4. Veenduge, et õli jahuti labad on tolmust ja mustusest vabad.

Aja jooksul võib prügi kuhjuda silindri jahutusribide vahele ja põhjustada mootori ülekuumenemist. Seda prügi ei saa eemaldada ilma mootori osalise lahtivõtmiseta. Laske Briggs & Strattoni volitatud edasimüüjal kontrollida ja puhastada õhkjahutussüsteemi, nagu on kirjas **Hoolduskavas**.

## Liitiumioonaku kasutuselt kõrvaldamine



## HOIATUS

Akukemikaalid on mürgised ja söövitavad.

Süttimine või plahvatus võib põhjustada raskeid põletushaavu või surma.

Elektrilöögi oht

- Kasutatud või kõrvaldatud akusid ei tohi mingil juhul põletada, kuna need võivad plahvatada. Akude põletamisel eralduvad mürgised gaasid ja materjalid.
- Kui aku on muljuda saanud, maha kukkunud või katki, siis ei tohi seda kasutada.

Kasutatud ja kasutuselt kõrvaldatud akud võivad olla jätkuvalt mingil määral laetud, nii et neid tuleb käsitseda ettevaatlikult. Kasutatud ja kasutuselt kõrvaldatud akude äraviskamisel tuleb lähtuda riiklikest ja kohalikest jäätmekäitluseeskirjadest.

**RBRC (Rechargeable Battery Recycling Corporation) pitsat**



RBRC on mittetulunduslik avalike teenuste organisatsioon, kes tegeleb kasutatud laetavate akude ümbertöötamisega. Lähima akude vastuvõtupunkti leidmiseks helistage tasuta telefonile 1-800-8-BATTERY või 1-877-2-RECYCLE (USA). Lisateavet ja vastuvõtupunktide loendi leiate RBRC veebilehelt aadressil [www.call2recycle.org](http://www.call2recycle.org).

## Hoiustamine



## HOIATUS

Kütus ja selle aurud on äärmiselt kergesti süttivad ning plahvatusohtlikud.

Tulekahju või plahvatus võivad põhjustada tõsiseid põletusi või surma.

Elektrilööki

Kütuse või paagis oleva kütusega seadmete hoiustamine

- Paigutage need eemale ahjudest, pliitidest, veesoojenditest või teistest seadmetest, millel on pilotleek või teised süüteallikad, sest need võivad kütuseaurusid süüdata.

**Akukomplekti hoiustamine**

- Hoidke akulaadija kuivana. Vältige aku kokkupuutumist vihma ja niiskusega.

**Kütusesüsteem**

Vt joonist: 20, 21

**Märkus.** Teatud mudelitel on vertikaalset hoistamist lubav kütusepaak, mis võimaldab mootorit hooldamiseks või hoistamisel kallutada (C, joonis 20). Ärge hoistage vertikaalses asendis, kui kütusepaak on täidetud kütusetaseme tähisest (D) kõrgemalt (kui on olemas). Täpsemaid juhiseid hoistamise kohta vaadake seadme kasutusjuhendist.

Hoistamisel peab mootor jääma rõhstelt (tavaline tööasend). Täitke kütusepaak (A, joonis 21) kütusega. Kütuse paisumise lubamiseks, ärge täitke kütusepaagi kaela alumisest servast kõrgemalt (B).

Kütus võib rikneda, kui seda hoitakse mahutis kauem kui 30 päeva. Iga kord, kui täidate mahuti kütusega, lisage kütusele kütusestabilisaatorit, vastavalt tootja juhistele. See hoiab kütust värskena ja vähendab kütusega seotud probleeme ning kütusesüsteemi saastumist.

Mootorit pole vaja kütusest tühendada, kui kütusestabilisaatorit on lisatud kooskõlas juhistega. KÄIVITAGE mootor 2 minutiks enne hoistamist, et pumbata kütust ja kütusestabilisaatorit läbi kütusesüsteemi.

## Mootoriõli

Vahetage mootoriõli, kui mootor on veel soe. Vt jaotist **Õli vahetamine**. Õlivahetus pole vajalik mudelitel tähisega **Just Check & Add™** ja **Õlivahetusi pole**.

## Aku ja laadija

Vt joonist: 22 23

**Kaasaskantava akuga mudelid:** kui laadijat ei kasutata, lahutage see vooluvõrgust ja pange hoiule kuiva jahedasse kohta. Niiskes kohas võivad klemmid ja elektrikontaktid hakata roostetama. Pikalt kõrgel temperatuuril (120 °F/49 °C) hoidmine võib akut jäädavalt kahjustada. Kontrollige akude ja laadijate klemme ning kontakte. Pühkige need puhta lapiga üle või puhastage suruõhuga.

Pärast hoistamist võib vajalikuks osutuda tavapärane laadimine. Aku laetustaseme kontrollimiseks vajutage aku laetustaseme näidiku nuppu (E, joonis 22 23) ja laadige vajadusel akut. Vt teemat **Aku laetustaseme näidik**.

# Tõrgete kõrvaldamine

Abi saamiseks võtke ühendust oma edasimüüjaga, vaadake **BRIGGSandSTRATTON.com** või helistage **1-800-233-3723** (USAs).

# Tehnilised andmed

Mudel: 090000	
Töömaht	8.64 in3 (140 cm3)
Kaliiber	2.495 in (63,4 mm)
Kolvi käik	1.75 in (44,45 mm)
Õli kogus	15 oz (,44 l)
Süüteküünla sädemevahe	.020 in (,51 mm)
Süüteküünla pingutusmoment	180 lb-in (20 Nm)
Süütemagneeto õhupilu	.006 - .014 in (,15 - ,36 mm)
Sisselaskeklapi vahe	.004 - .008 in (,10 - ,20 mm)
Väljalaskeklapi vahe	.004 - .008 in (,10 - ,20 mm)

Mudel: 093J00	
Töömaht	9.15 in3 (150 cm3)
Kaliiber	2.583 in (65,60 mm)
Kolvi käik	1.75 in (44,45 mm)
Õli kogus	15 oz (,44 l)
Süüteküünla sädemevahe	.020 in (,51 mm)
Süüteküünla pingutusmoment	180 lb-in (20 Nm)
Süütemagneeto õhupilu	.006 - .014 in (,15 - ,36 mm)
Sisselaskeklapi vahe	.004 - .008 in (,10 - ,20 mm)
Väljalaskeklapi vahe	.004 - .008 in (,10 - ,20 mm)

Mudel: 100000	
Töömaht	9.93 in3 (163 cm3)
Kaliiber	2.668 in (68,28 mm)
Kolvi käik	1.75 in (44,45 mm)
Õli kogus	15 oz (,44 l)

Mudel: 100000	
Süüteküünla sädemevahe	.030 in (,76 mm)
Süüteküünla pingutusmoment	180 lb-in (20 Nm)
Süütemagneeto õhupilu	.006 - .014 in (,15 - ,36 mm)
Sisselaskeklapi vahe	.004 - .008 in (,10 - ,20 mm)
Väljalaskeklapi vahe	.004 - .008 in (,10 - ,20 mm)

Liitumioonaku (kaasaskantav)	
Liitumioonaku plokk	10.8 V (10,8 V)
Laadimisaeg minutites	60
Laadimisvool	2 A (2 A)
Laaduri AC-sisend (varieeruv)	100 - 240 V
Tööt temperatuur	32 - 113 °F (0 - 45 °C)

Liitumioonaku (integreeritud)	
Liitumioonaku plokk	10.8 V (10,8 V)
Laadimisaeg minutites	240
Laadimisvool	.5 A (.5 A)
Laaduri AC-sisend (varieeruv)	100 - 240 V
Tööt temperatuur	32 - 104 °F (0 - 44 °C)

Mootori võimsus väheneb 3,5% iga 1000 ft (300 m) kohta üle merepinna ja 1% iga 10 °F (5,6 °C) kohta, mis on üle 77 °F (25 °C). Mootor töötab rahuldavalt kuni 15 kraadise nurga all. Ohutute kasutuspiiride leidmiseks kallakute jaoks vt seadme kasutusjuhendit.

Varuosad - mudelid: 090000, 093J00, 100000	
Varuosa	Osa number
Õhufilter (vt joonist 19)	593260
Õhufilter, eelpuhasti (vt joonist 19)	594055
Õli - SAE 30	100005
Takistiga süüteküünal (mudel 090000, 093J00)	692051
Takistiga süüteküünal (mudel 100000)	594056
Küünla võti	19576
Süütestester	19368
Kaasaskantav liitumioonaku (USA/Kanada)	593559
Kaasaskantav liitumioonaku (EL/Ühendkuningriik/Austraalia)	593560
Kaasaskantava liitumioonaku laadija (USA/Kanada)	593561
Kaasaskantava liitumioonaku laadija (EL)	593562
Kaasaskantava liitumioonaku laadija (Ühendkuningriik)	593576
Kaasaskantava liitumioonaku laadija (Austraalia)	594501
Integreeritud liitumioonaku	84002154
Integreeritud liitumioonaku laadija (USA/Kanada)	84002790
Integreeritud liitumioonaku laadija (Ühendkuningriik)	84002791
Integreeritud liitumioonaku laadija (EL)	84002792
Integreeritud liitumioonaku laadija (Austraalia)	84002793

Soovitame mootori ja mootori osade mis tahes hoolduseks pöörduda Briggs & Strattoni volitatud edasimüüja poole.

**Võimsusklassid:** Individuaalsete bensiinimootorite koguvõimsuse klass on tähistatud SAE (Society of Automotive Engineers) standardi J1940 (väikemootorite võimsuse ja pöördemomendi hindamise protseduur) ja määratud SAE standardi J1995 alusel. Pöördemomendiväärtused on tuletatud 2600 p/min juures nende mootorite puhul, mille sildil on „rpm” ja 3060 p/min kõigi teiste puhul, väärtused hobujõududes on tuletatud 3600 p/min juures. Võimsuskõverad võite leida veebilehelt [www.BRIGGSandSTRATTON.COM](http://www.BRIGGSandSTRATTON.COM) Tegelikku netovõimsust on mõõdetud koos väljalasketoru ja õhupuhastiga, brutovõimsust aga mõõdetakse ilma nende seadisteta. Mootori tegelik koguvõimsus on suurem kui netovõimsus ja sõltub muu hulgas keskkonnatingimustest ning mootorite individuaalsetest erinevustest. Arvestades laia tooteskaalat, milles mootoreid kasutatakse, ei pruugi gaasimootor saavutada märgitud brutovõimsust konkreetses seadmes. See erinevus tuleneb mitmest tegurist, k.a. mitmesugused mootori osad (õhupuhasti, väljalaskesüsteem, laadimine, jahutus, karburaator, kütusepump jne), kasutuspiirangud, keskkonnatingimused (temperatuur, niiskus, kõrgus) ning mootorite individuaalsed erinevused. Tootmis- ja mahupiirangute

tõttu võib Briggs & Stratton asendada kõrgema nimivõimsusega mootori selle seeria mootoriga.

# Garantii

## Briggs & Strattoni mootori garantii

Jõustub jaanuaris 2019

### Piiratud garantii

Briggs & Stratton garanteerib allpool määratud garantiiperioodi jooksul mis tahes osa, millel on materjali- või tootmisdefekt või mõlemad, tasuta paranduse või asenduse. Parandamiseks või asendamiseks saadetud toote transpordikulud tasub ostja. Käesolev garantii kehtib allpool nimetatud ajaperioodil ja tingimustel. Garantiiteeninduse saamiseks leidke lähim volitatud hooldustöökoda, kasutades meie edasimüüjate kaarti aadressil BRIGGSandSTRATTON.COM. Ostja peab võtma ühendust volitatud hooldustöökodaga ja andma seejärel toote volitatud hooldustöökodale kontrollimiseks ja testimiseks.

**Käesolev garantii on ainus selgesõnaline garantii. Kaudsed garantiid, kaasa arvatud need, mis puudutavad turustatavust ja konkreetseks otstarbeks sobivust, kehtivad allpool nimetatud garantiiperioodi jooksul või seadusega lubatud ulatuses.** Vastutus ettenägematute või kaudsete kahjude eest on välistatud seadusega lubatud ulatuses. Mõned riigid või osariigid ei luba piiranguid kaudse garantii kehtivusajale ning mõned riigid või osariigid ei luba juhuslike või kaudsete kahjude välistamist või piiramist, mistõttu nimetatud piirang või välistamine ei pruugi teile kehtida. See garantii annab teile konkreetseid juriidilised õigused ja teil võib olla ka muid õigusi olenevalt osariigist või riigist <sup>4</sup>.

### Garantii tüüptingimused <sup>1, 2, 3</sup>

#### Vanguard®; Commercial Series <sup>3</sup>

Tarbijakasutus - 36 kuud

Kommertskasutus - 36 kuud

#### XR Series

Tarbijakasutus - 24 kuud

Kommertskasutus - 24 kuud

#### Kõik muud mootorid, millel on Dura-Bore™ malmist muhv

Tarbijakasutus - 24 kuud

Kommertskasutus - 12 kuud

#### Kõik muud mootorid

Tarbijakasutus - 24 kuud

Kommertskasutus - 3 kuud

<sup>1</sup> Need on meie üldised garantiitingimused, kuid vahel võivad lisanduda täiendavad garantiid, mis ei olnud juhendi ilmumise ajal kindlaks määratud. Oma mootori garantiitingimused leiate veebisaidilt BRIGGSandSTRATTON.com. Teise võimalusena pöörduge kohaliku Briggs & Strattoni volitatud hooldustöökoda poole.

<sup>2</sup> Garantii ei kehti mootoritele nendes masinates, mida kasutatakse peamise toiteallikana vooluvõrgu asemel; kommertseesmärkidel töötavate varugeneraatoritena ja teenindussõidukitena, mille kiirus ületab 25 mi/h. Garantii ei kehti ka mootoritele, mida kasutatakse võidusõitudel või kommerts- või rendiotstarbel.

<sup>3</sup> Varugeneraatoritele paigaldatud Vanguard: 24 kuud tarbijakasutuse korral, kommertskasutuse korral garantiid pole. Commercial Series, mis on toodetud enne 2017 juulit: 24 kuud tarbijakasutuse korral, 24 kuud kommertskasutuse korral.

<sup>4</sup> Austraalias – meie toodetel on garantiid, mida ei saa Austraalia tarbijaõiguse kohaselt välistada. Teil on õigus toote asendamisele või tagasimaksele suure rike korral ning kompensatsioonile mis tahes muude mõistlikult prognoositavate kadude või kahjude korral. Samuti on teil õigus toodete parandamisele või asendamisele, kui toodete kvaliteet ei ole vastuvõetaval tasemel ja rike ei ole suur. Garantiiohalduseks pöörduge lähima volitatud hooldustöökoda poole, kasutades meie edasimüüjate asukoha leidmise kaarti aadressil BRIGGSandSTRATTON.COM või helistades numbril 1300 274 447 või saates e-kirja aadressil salesenquiries@briggsandstratton.com.au, Briggs & Stratton Australia Pty Ltd, 1 Moorebank Avenue, Moorebank, NSW, Austraalia, 2170.

Garantiiperiood algab esimese jaetarbija või kommertskasutaja ostu sooritamise kuupäevast. „Tarbijakasutus“ tähendab isiklikku kasutamist kodumajapidamises jaetarbija poolt. „Ärieesmärgil kasutamine“ tähendab kõiki teisi kasutusi, kaasa arvatud ärilisel, tulu saamise või rentimise eesmärgil kasutamist. Kui mootorit on kasutatud mõnel perioodil kommertseesmärkidel, siis loetakse seda mootorit selle garantii mõttes ärikasutuses olevaks mootoriks.

**Hoidke ostmist tõendav tšekk alles. Kui teil puudub esmase ostmise kuupäeva tõendav dokument, siis lähtutakse garantiiteenindusel garantiiperioodi pikkuse määramisel toote valmistamiskuupäevast. Briggs & Strattoni toodetele garantiiteeninduse tagamiseks ei ole garantii registreerimine vajalik.**

### Teie garantiist

See garantii laieneb üksnes mootoriga seotud materjali- või valmistusvigadele ning ei hõlma selle masina asendamist ega hüvitamist, millesse mootor paigaldati. Garantii ei hõlma jooksvat hooldust, häälestamist, reguleerimist ja mootori tavalist kulumist. Samuti ei kehti garantii juhul, kui mootorit on muudetud või modifitseeritud või kui selle seerianumber on rikutud või eemaldatud. Käesolev garantii ei kata mootori kahjustusi ega toimivusprobleeme, mis tulenevad:

1. Briggs & Strattoni mitte-originaalvaruosade kasutamisest;
2. mootori kasutamisest õliga, mida on lisatud ebapiisavas koguses või mis on saastunud või vale kvaliteediklassiga;
3. saastunud või vana kütuse kasutamisest, bensiini kasutamisest, mis sisaldab üle 10% etanooli või muude kütuste kasutamisest, nt vedelgaas või maagaas, mootoritel, mis pole Briggs & Strattoni poolt algselt konstrueeritud/toodetud tööks selliste kütustega;
4. mustusest, mis on mootoris sattunud õhupuhasi ebaõige hoolduse tõttu või mootori uuesti kokkupanekul;
5. muruniiduki lõiketeraga objekti tabamisest, terakohandajate, tiivikute või teiste väntvõlliile ühendatud seadiste ebaõigest paigaldusest, kiilrihma liigsest pingsusest;
6. muude kui Briggs & Strattoni pakutavate abiosade või sõlmede, nt sidurite, jõuülekannete, seadme juhtseadiste jne kasutamisest;
7. ülekuumenemisest, mis on tekkinud niidetud muru, mustuse, prahi või jahutusribidesse või hooratta alasse sattunud näriliste pesade tõttu või on tingitud mootori kasutamisest piisava ventilatsioonita;
8. ülemäärases vibratsioonist, mis on tingitud liigsest kiirusest, mootori lahtisest paigaldusest, lahtisest või tasakaalustamata lõiketeradest või tiivikutest või masinaosade valest ühendamisest väntvõlliile;
9. väärkasutusest, regulaarse hoolduse puudumisest, laadimisest, käsitsemisest, masinate ladustamisest või mootori valest paigaldamisest.

**Garantiiohaldust teostavad ainult ettevõtte Briggs & Stratton volitatud hooldustöökodad. Leidke lähim volitatud hooldustöökoda meie edasimüüjate kaardilt aadressil BRIGGSandSTRATTON.COM või helistades numbrile 1-800-233-3723 (USA).**

80004537 (red. F)

U ovom priručniku nalaze se sigurnosne informacije koje vas trebaju upozoriti na opasnosti povezane sa strojevima i kako ih izbjeći. Priručnik sadrži upute kako na pravilan način koristiti i održavati motor. Budući da tvrtka Briggs & Stratton, LLC ne mora znati koji stroj će pokretati ovaj motor, važno je da pročitate i razumijete ove upute kao i upute za stroj koji će se pokretati ovim motorom. **Spremite originalne upute za buduće potrebe.**

*Napomena:* Slike i ilustracije u ovom priručniku navedeni su samo kao referenca i mogu se razlikovati od određenog modela. Ako imate pitanja kontaktirajte svog prodajnog zastupnika.

Dolje zapišite model motora, vrstu i kodne brojeve zajedno s datumom kupnje koji će vam trebati prilikom nabave zamjenskih dijelova ili tehničke podrške. Ovi brojevi se nalaze na vašem motoru (pogledajte odjeljak **Funkcije i upravljanje**).

Datum kupnje	
Model - vrsta - podešavanje motora	
Serijski broj motora	

## Kontaktne podaci europskog ureda

Za pitanja vezana za emisije ispušnih plinova u Europi, kontaktirajte naš europski ured na adresi:

Max-Born-Straße 2, 68519 Viernheim, Njemačka.

## Europska unija (EU) Faza V (5): Vrijednosti za ugljični dioksid (CO<sub>2</sub>)

Vrijednosti za ugljični dioksid za Briggs & Stratton motore s EU certifikatom tipnog odobrenja možete pronaći unošenjem CO<sub>2</sub> u prozor za pretraživanje na stranici BriggsandStratton.com.

## Informacije o recikliranju





Sva ambalaža, iskorišteno ulje i baterije trebaju se reciklirati u skladu s odgovarajućim propisima nadležnih vlasti.

## Sigurnost rukovatelja VAŽNE SIGURNOSNE UPUTE

SPREMITI OVE UPUTE radi budućih potreba.

## Sigurnosni simboli upozorenja i signalne riječi

Sigurnosni simbol upozorenja  upotrebljava se za prikaz sigurnosnih informacija o opasnostima koje mogu izazvati tjelesne ozljede. Uz simbol upozorenja koristi se i signalna riječ (**OPASNOST**, **UPOZORENJE** ili **OPREZ**) za isticanje vjerojatnosti i težine potencijalne ozljede. Osim toga, simbol opasnosti može se koristiti za označavanje vrste opasnosti.

















 **OPASNOST** označava opasnost koja će **izvjesno**, ako se ne izbjegne, izazvati smrt ili tešku ozljedu.

 **UPOZORENJE** označava opasnost koja **može**, ako se ne izbjegne, izazvati smrt ili tešku ozljedu.

 **OPREZ** označava opasnost koja **može**, ako se ne izbjegne, izazvati laku ili srednje tešku ozljedu.

**OPASKA** se odnosi na važnu informaciju koja nije povezana s opasnošću.

## Simboli opasnosti i njihovo značenje

	Sigurnosne informacije o opasnostima koje mogu rezultirati tjelesnom ozljedom.		Pročitajte i proučite korisnički priručnik prije upotrebe ili servisiranja uređaja.
	Opasnost od požara		Opasnost od eksplozije
	Opasnost od strujnog udara		Opasnost od otrovnog dima
	Opasnost od vruće površine		Opasnost od buke - pri dužem radu preporučuje se upotreba opreme za zaštitu sluha.
	Opasnost od izbacivanja predmeta - nosite zaštitu za oči.		Opasnost od eksplozije
	Opasnost od ozeblina		Opasnost od povratnog udara
	Opasnost od amputacije - pokretni dijelovi		Opasnost od kemijskih sredstava
	Opasnost od toplinskih ozljeda		Korozivno

## Sigurnosne poruke



### UPOZORENJE

Motori tvrtke Briggs & Stratton® nisu namijenjeni i ne smiju se koristiti za pogon: funkart i go-kart karting vozila; dječjih, rekreacijskih ili sportskih ATV vozila; motocikala; lebdjelica; zrakoplova ili vozila koja se koriste u natjecanjima za koja tvrtka Briggs & Stratton nije dala odobrenje. Više pojedinosti o proizvodima za natjecateljsku vožnju potražite na [www.briggsracing.com](http://www.briggsracing.com). U vezi s upotrebom na pomoćnim i paralelnim ATV vozilima kontaktirajte Centar za primjenu pogona tvrtke Briggs & Stratton na broj 1-866-927-3349. Neodgovarajuća upotreba motora može izazvati ozbiljne ozljede ili smrt.



### UPOZORENJE



Gorivo i njegove pare izuzetno su zapaljivi i eksplozivni.

Požar ili eksplozija mogu izazvati teške opekline ili smrt.

### Prilikom dolijevanja goriva

- Isključite motor i pustite ga da se hladi barem 2 minute prije skidanja čepa spremnika za gorivo.
- Spremnik za gorivo napunite na otvorenom ili u dobro prozračenom prostoru.
- Nemojte prenapuniti spremnik. Kako bi se omogućila ekspanzija goriva, ne punite spremnik iznad donjeg dijela grla spremnika za gorivo.
- Gorivo držite podalje od iskri, otvorenog plamena, inicijalizacijskih plamčaka, topline ili drugih izvora zapaljenja.
- Često provjeravajte cijev i za gorivo, spremnik, čep spremnika i spojeve te utvrdite postoje li napukline ili curenje. Zamijenite ih ako je potrebno.
- Ako se gorivo prolje, pričekaite dok ne ispari prije pokretanja motora.

### Prilikom pokretanja motora

- Provjerite jesu li svjećica, prigušivač, čep spremnika za gorivo i zračni filter (ako je ugrađen) postavljeni na mjesto i jesu li pričvršćeni.
- Ne pokušavajte pokrenuti motor ako je svjećica uklonjena.

- Ako je motor zaliven gorivom, čok (ako postoji) postavite u položaj OTVORENO/RAD, gas (ako postoji) pomaknite u položaj BRZO i okretanjem pokrenite motor.

#### Prilikom rukovanja opremom

- Ne naginjte motor ili opremu pod kutom koji može izazvati prolijevanje goriva.
- Ne pokušavajte zaustaviti motor prigušivanjem rasplinjača.
- Nikad ne pokrećite niti koristite motor kada je uklonjen sklop pročistača zraka (ako postoji) ili filter za zrak (ako postoji).

#### Prilikom zamjene ulja

- Ako ulje praznite kroz gornju cijev za dolijevanje ulja, spremnik s gorivom mora biti prazan, u suprotnom može doći do istjecanja goriva što može izazvati požar ili eksploziju.

#### Prilikom naginjanja uređaja radi održavanja

- Prilikom obavljanja održavanja kada je potrebno nagnuti stroj, spremnik za gorivo, ako je postavljen na motor, mora se isprazniti jer se gorivo može izliti što može izazvati požar ili eksploziju.

#### Prilikom prijevoza opreme

- Opremu prevozite s PRAZNIIM spremnikom za gorivo ili ventil za zatvaranje dovoda goriva podesite na ZATVORENO.

#### Prilikom skladištenja goriva ili opreme s gorivom u spremniku

- Pohranite daleko od peći, štednjaka, grijača vode (bojlera) i drugih uređaja koji imaju inicijalizacijske plamičke ili druge izvore paljenja jer oni mogu zapaliti pare goriva.



**UPOZORENJE**

**Pokretanje motora izaziva iskrenje.**

**Iskre mogu zapaliti plinove koji se nalaze u blizini.**

**To može rezultirati eksplozijom i požarom.**

- Ako u blizini istječe prirodni ili LP plin, ne pokrećite motor.
- Ne koristite tekućine za pokretanje pod tlakom jer su njihove pare zapaljive.



**UPOZORENJE**

**OPASNOST OD OTROVNOG PLINA.** Ispušni plinovi motora sadrže ugljični monoksid, otrovni plin koji vas može usmrtiti za nekoliko minuta. Plin je **BEZ** boje, mirisa i okusa. Čak i ako ne osjećate miris ispušnih plinova, ipak možete biti izloženi ugljičnom monoksidu. Ako počnete osjećati mučninu, vrtoglavicu ili slabost kada koristite ovaj proizvod, **ODMAH** izađite na svjež zrak. Potražite pomoć liječnika. Možda ste se otrovali ugljičnim monoksidom.

- Ovim proizvodom rukujte ISKLJUČIVO na otvorenom daleko od prozora, vrata i ventilacijskih otvora radi izbjegavanja opasnosti od nakupljanja ugljičnog monoksida i njegovog zadržavanja u zatvorenim prostorima.
- Montirajte detektore (alarme) ugljičnog monoksida pokretane baterijom ili utični detektor (alarm) ugljičnog monoksida s baterijom u skladu s uputama proizvođača. Detektori dima ne mogu otkriti prisutnost ugljičnog monoksida.
- NE pokrećite ovaj proizvod u kućama, garažama, podrumima, u skućenim prostorima, ostavama ili drugim djelomično zatvorenim prostorima čak i ako koristite ventilatore ili držite otvorenim vrata i prozore radi ventilacije. Ugljični monoksid može se brzo nakupiti u takvim prostorima i tamo se zadržati satima, čak i kad se proizvod isključuje.
- Proizvod UVIJEK postavljajte niz vjetar i usmjerite ispuh motora dalje od mjesta u kojemu borave ljudi.



**UPOZORENJE**

**Rotirajući dijelovi mogu dodirnuti ili zahvatiti ruke, stopala, kosu, odjeću ili nakit.**

**Može doći do traumatske amputacije ili teškog ranjavanja.**

- Opremu koristite samo ako su štitnici postavljeni na njihovo mjesto.
- Ruke i noge držite podalje od rotirajućih dijelova.
- Zavežite dugu kosu i skinite nakit.
- Ne nosite široku odjeću, pazite na vezice i ostale odjevne predmete koje stroj može zahvatiti.



**UPOZORENJE**

**Rad motora proizvodi toplinu. Dijelovi motora, posebno prigušivač, postaju iznimno vrući.**

**U slučaju dodira mogli biste zadobiti teške opekline.**

**Zapaljivi ostaci, poput lišća, trave, grmlja i sl. mogu se zapaliti.**

- Prije dodirivanja pričekajte da se ohlade prigušivač, cilindar motora i rebra motora.
- Uklonite ostatke s područja prigušivača i cilindra.
- Uporaba ili rukovanje motorom na bilo kojem zemljištu prekrivenom šumom, grmljem ili travom smatra se kršenjem Kalifornijskog zakona o javnim resursima dio 4442 (California Public Resource Code Section 4442), osim ako ispušni sustav nije opremljen hvatačem iskri kao što je to definirano u dijelu 4442 gornjeg zakona, koji treba održavati u dobrom radnom stanju. Druge države ili federalna zakonodavstva mogu imati slične zakone. Kontaktirajte proizvođača originalne opreme, trgovca ili zastupnika i pribavite hvatač iskri osmišljen za ispušni sustav postavljen na ovom motoru.



**UPOZORENJE**

**Nenamjerno iskrenje može rezultirati požarom ili strujnim udarom.**

**Nehotično pokretanje može rezultirati zahvaćanjem, traumatskim amputacijama ili razderotinama.**

**Opasnost od požara**

**Prije podešavanja ili popravljaja:**

- Odspojite žicu svjeće i držite je podalje od same svjeće.
- **Modeli s prijenosnim baterijskim modulom:** Uklonite baterijski modul s nosača baterije na motoru. Baterijski modul u nekim slučajevima može predstavljati ključ za opremu.
- **Modeli s integriranim baterijskim modulom:** Odspojite kabelski snop sa startera.
- Koristite samo odgovarajuće alate.
- Ne preinačujte opruge regulatora, veze ili druge dijelove radi povećanja brzine motora.
- Zamjenski dijelovi moraju biti jednakog dizajna kao originalni i moraju se postaviti na isto mjesto kao i originalni dijelovi. Drugi dijelovi možda neće raditi jednako dobro, mogu oštetiti stroj i izazvati ozljede.
- Ne udarajte po zamašnjaku čekićem ili tvrdim predmetima jer bi to moglo dovesti do smrskavanja zamašnjaka za vrijeme rada.

**Prilikom ispitivanja svjeće:**

- Koristite odobreni ispitivač svjeća.
- Ne provjeravajte ima li iskrenja kada je svjeća uklonjena.



**UPOZORENJE**

**Neproписni način upotrebe baterije i punjača može dovesti do električnog udara ili požara.**

**Prilikom rukovanja**

- Pazite da punjač baterije uvijek bude suh. Baterijski modul nemojte izlagati kiši i vlažnim uvjetima rada.
- Ne dopustite prodor vode u utikač izmjeničnog napajanja i tako smanjite opasnost od strujnog udara.
- Ne izvodite kratki spoj; nikada ne stavljajte bilo kakve predmete među kontakte baterije.

**Prilikom punjenja baterijskog modula**

- Baterijski modul Briggs & Stratton uvijek punite samo punjačem tvrtke Briggs & Stratton.
- Nemojte koristiti punjač baterije Briggs & Stratton za punjenje drugih vrsta baterija.
- Pazite da punjač baterije uvijek bude suh. Baterijski modul nemojte izlagati kiši i vlažnim uvjetima rada.
- Radi smanjenja rizika od oštećenja električnog utikača i kabela, prilikom odspajanja punjača povucite utikač, a ne kabel.
- Ne koristite punjač ako su utikač ili kabel oštećeni. Strujni kabel ne može se zamijeniti. Ako je kabel oštećen, punjač se mora odmah zamijeniti.
- Ne koristite punjač ako je zadobio oštar udarac, ako je ispao ili ako je na neki drugi način oštećen. Ako je punjač oštećen, obavezno ga zamijenite. Punjač se ne može servisirati.
- Ne rastavljajte punjač i ne pokušavajte ga servisirati.



- Radi smanjenja rizika od električnog udara, prije čišćenja iskopčajte punjač iz utičnice.
- Ne izvodite kratki spoj; nikada ne stavljajte bilo kakve predmete među kontakte baterije.
- Punjač nije namijenjen za upotrebu od strane osoba (uključujući djecu) sa smanjenim tjelesnim, osjetilnim ili mentalnim sposobnostima ili s nedostatnim iskustvom i znanjem, osim ako su pod nadzorom osobe odgovorne za njihovu sigurnost ili ako im ona daje potrebne upute za rad s uređajem.
- Djecu treba nadzirati i paziti da se ne igraju s punjačem.

#### Produžni kabel

- Produžni kabel smije se koristiti samo kada je to nužno. Uporaba neodgovarajućeg produžnog kabela može povećati opasnost od požara ili strujnog udara. Ako morate koristiti produžni kabel, pazite na sljedeće:
  1. broj kontakata na utikaču produžnog kabela, njihova veličina i oblik moraju biti jednaki kao na utikaču punjača;
  2. produžni kabel mora biti propisno ožičen i u dobrom električnom stanju; i
  3. presjek vodiča ne smije biti manji od 16 AWG, kako bi mogao podnijeti nazivnu izmjeničnu struju punjača.

#### Prilikom skladištenja baterijskog modula

- Pazite da punjač baterije uvijek bude suh. Baterijski modul nemojte izlagati kiši i vlažnim uvjetima rada.

#### Prije podešavanja ili popravljaja

- **Modeli s prijenosnim baterijskim modulom:** Izvadite baterijski modul iz držača baterije motora.
- **Modeli s integriranim baterijskim modulom:** Odspojite ožičenje od startera.



**UPOZORENJE**

Kemijske tvari u bateriji su otrovne i korozivne.

Požar ili eksplozija mogu izazvati teške opekline ili smrt.

- Nikad ne spaljujte i ne palite odbačene ili rabljene baterijske module jer mogu eksplozirati. Prilikom izgaranja baterijskog modula nastaju otrovne pare i materijali.
- Ne koristite bateriju koja je zgnječena, koja je ispala ili je oštećena.

## Funkcije i upravljanje

### Upravljački elementi motora

Usporedite ilustraciju (Slika: 1, 2, 3) s vašim motorom kako biste se upoznali s položajem različitih funkcija i upravljanja.

- Brojevi za prepoznavanje motora **model - vrsta - šifra**
- Svjećica
- Prigušivač, štitnik prigušivača (ako je ugrađen), hvatač iskre (ako je ugrađen)
- Elektropokretač
- Štapić za mjerenje razine ulja
- Prijenosni litij-ionski baterijski modul
- Rešetka dovoda zraka
- Spremnik goriva i čep
- Filtar za zrak
- Regulator gasa (ako je ugrađen)
- Punjač baterije - prijenosni baterijski modul
- Ventil za zatvaranje dovoda goriva (ako je ugrađen)
- Integrirani litij-ionski baterijski modul
- Kabel i punjač - integrirani baterijski modul

## Simboli upravljanja motorom i njihovo značenje

	Brzina vrtnje motora - VISOKA		Brzina vrtnje motora - NISKA
	Brzina vrtnje motora - ZAUSTAVLJEN		Uključeno - Isključeno
	Pokretanje motora - čok ZATVOREN		Pokretanje motora - čok OTVOREN
	Čep spremnika za gorivo Ventil za dovod goriva - OTVOREN		Ventil za dovod goriva - ZATVOREN
	Razina goriva - maksimalno Nemojte prepunjavati		

## Simboli upravljanja radom baterije i njihovo značenje

	Volt		Amper
	Dvostruka izolacija		Izmjenična struja
	Istosmjerna struja		Proizvod na popisu za Underwriters Laboratories, Inc. za SAD i Kanadu
	Registrirani proizvod za Underwriters Laboratories, Inc.		Herc
	Propisno zbrinuta baterija		
			Punjenje baterijskog modula
			Uklonite ključ/baterijski modul

## Rukovanje

### Preporučena ulja

Kapacitet spremnika ulja: Pogledajte odjeljak *Tehnički podaci*.

### OPASKA

Neki motori isporučuju se iz tvrtke Briggs & Stratton s uljem ili bez njega. Uvijek provjerite ima li ulja u motoru. Ako motor pokrenete bez ulja, doći će do oštećenja koje se ne može popraviti i koje nije obuhvaćeno jamstvom.

Za postizanje najboljeg radnog učinka preporučujemo uporabu ulja tvrtke Briggs & Stratton® koja su odobrena jamstvom. Dopuštena su i druga visokokvalitetna motorna ulja s aditivima deterdženta ako im je oznaka kvalitete SF, SG, SH, SJ ili viša. Ne koristite posebne aditive.

Vanjske temperature određuju točnu viskoznost motornog ulja. Koristite grafikon za odabir najbolje viskoznosti u skladu s očekivanim rasponom vanjske temperature. Motori za većinu opreme za vanjsku primjenu dobro rade sa sintetičkim uljem 5W-30. Za opremu kojom se rukuje na visokim temperaturama, najbolju zaštitu daje sintetičko ulje Vanguard® 15W-50.

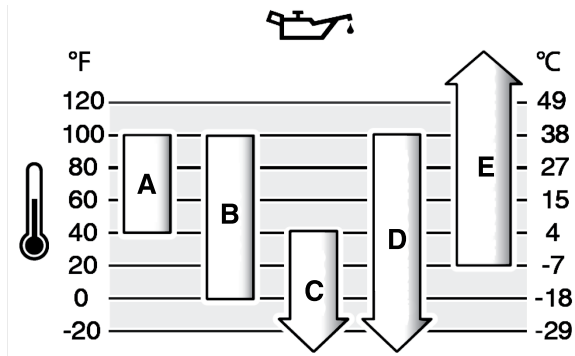

A	SAE 30 - Upotreba ulja SAE 30 na temperaturi ispod 40 °F (4 °C) izazvat će teškoće s pokretanjem.
B	10W-30 - Upotreba ulja 10W-30 na temperaturi iznad 80 °F (27 °C) može povećati potrošnju ulja. Često provjeravajte razinu ulja.
C	5W-30
D	Sintetičko ulje 5W-30
E	Vanguard® sintetičko ulje 15W-50

## Provjera i dodavanje motornog ulja

Pogledajte sliku: 4

### Provjera ili dodavanje ulja

- Pazite da motor bude u vodoravnom položaju.
- Iz područja za ulijevanje ulja očistite sve nečistoće.
- Pogledajte odjeljak **Tehnički podaci** kako biste saznali koji je kapacitet spremnika ulja.

### OPASKA

Ovaj se motor iz tvrtke Briggs & Stratton isporučuje bez ulja. Moguće je da su proizvođači opreme ili prodajni zastupnici dodali ulje u motor. Prije pokretanja motora po prvi put, pobrinite se da provjerite razinu ulja i dolijete ulje u skladu s uputama u ovom priručniku. Ako motor pokrenete bez ulja, doći će do oštećenja koje nije moguće popraviti i to nije obuhvaćeno jamstvom.

### Provjera razine ulja

1. Izvadite mjernu šipku (A, slika 4) i osušite je čistom krpom.
2. Ugradite i stegnite mjernu šipku (A, slika 4).
3. Izvadite mjernu šipku i provjerite razinu ulja. Propisana razina ulja nalazi se na gornjem dijelu indikatora napunjenosti (B, slika 4) na mjernoj šipki.

### Dolijevanje ulja

1. Ako je razina ulja niska, polako dolijevajte ulje u otvor za ulijevanje ulja na motoru (C, slika 4). **Nemojte prepunjavati.** Nakon dolijevanja ulja, pričekajte minutu, a zatim provjerite razinu ulja.
2. Vratite i stegnite mjernu šipku (A, slika 4).

## Preporučena goriva

Gorivo mora zadovoljiti ove zahtjeve:

- Čist, svjež bezolovni benzin.
- Najmanje 87 oktana / 87 AKI (91 RON). Uporaba na velikoj nadmorskoj visini, vidi dolje.
- Prihvatljiv je benzin s 10% etanola (gazohol).

**OPASKA** Ne koristite neodobreni benzin, primjerice, E15 i E85. Ne miješajte ulje i benzin te ne modificirajte motor kako bi ga pokretala alternativna goriva. Uporaba neodobrenih goriva oštetit će dijelove motora, a to nije pokriveno jamstvom.

Za zaštitu sustava dovoda goriva od stvaranja gume pomiješajte stabilizator goriva s gorivom. Pogledajte **Skladištenje**. Nisu sva goriva jednaka. Ako dođe do problema prilikom paljenja ili rada, promijenite dobavljača goriva ili robnu marku goriva. Ovaj motor je certificiran za rad na benzinu. Sustav kontrole emisija za motore s rasplinjačem je EM (preinake motora). Sustavi kontrole emisija za motore s elektroničkim ubrizgavanjem goriva su ECM (upravljački modul motora), MPI (ubrizgavanje u više točaka) i O2S (Lambda sonda), ako je motor njome opremljen.

### Velika nadmorska visina

Na nadmorskim visinama višima od 5000 stopa (1524 metara), prihvatljiv je benzin od minimalno 85 oktana/85 AKI (89 RON).

Na motorima s rasplinjačem, za održavanje radnih svojstava potrebno je izvršiti prilagodbu za veliku nadmorsku visinu. Rad bez podešavanja uzrokovat će lošiju kvalitetu rada, povećanu potrošnju goriva i pojačane emisije. Podatke o podešavanju za veliku nadmorsku visinu potražite kod ovlaštenog predstavnika Briggs & Stratton. Na nadmorskim visinama nižima od 2500 stopa (762 metra) ne preporučuje se rad s podešavanjima za visoke nadmorske visine.

Za motore s elektroničkim ubrizgavanjem goriva (EFI), podešavanje za velike nadmorske visine nije potrebno.

## Dolijte ulje

Pogledajte sliku: 5



**UPOZORENJE**



**Gorivo i njegove pare izuzetno su zapaljivi i eksplozivni.**

**Požar ili eksplozija mogu izazvati teške opekline ili smrt.**

### Prilikom dolijevanja goriva

- Isključite motor i pustite ga da se hladi barem 2 minute prije skidanja čepa spremnika za gorivo.
  - Spremnik za gorivo napunite na otvorenom ili u dobro prozračenom prostoru.
  - Nemojte prenapuniti spremnik. Kako bi se omogućila ekspanzija goriva, ne punite spremnik iznad donjeg dijela grla spremnika za gorivo.
  - Gorivo držite podalje od iskri, otvorenog plamena, inicijalizacijskih plamničaka, topline ili drugih izvora zapaljenja.
  - Često provjeravajte cijevi za gorivo, spremnik, čep spremnika i spojeve te utvrdite postoje li napukline ili curenje. Zamijenite ih ako je potrebno.
  - Ako se gorivo prolije, pričekajte dok ne ispari prije pokretanja motora.
1. Očistite nečistoće i ostatke s površine čepa spremnika za gorivo. Uklonite čep spremnika za gorivo.
  2. Spremnik za gorivo (A, slika 5) napunite gorivom. Kako bi se omogućila ekspanzija goriva ne punite spremnik iznad donjeg dijela grla spremnika za gorivo (B). Neki modeli imaju indikator razine goriva (C). Ne punite spremnik iznad donjeg dijela indikatora razine goriva (D).
  3. Vratite čep spremnika za gorivo na njegovo mjesto.

## Punjenje baterijskog modula

Pogledajte sliku: 6 7 8 9



**UPOZORENJE**



**Nepropisno korištenje baterije i punjača može izazvati strujni udar ili požar.**

### Prilikom punjenja baterijskog modula

- Baterijski modul Briggs & Stratton uvijek punite samo punjačem tvrtke Briggs & Stratton.
- Nemojte koristiti punjač baterije Briggs & Stratton za punjenje drugih vrsta baterija.
- Pazite da punjač baterije uvijek bude suh. Baterijski modul nemojte izlagati kiši i vlažnim uvjetima rada.
- Radi smanjenja rizika od oštećenja električnog utikača i kabela, prilikom odspajanja punjača povucite utikač, a ne kabel.
- Produžni kabel smije se koristiti samo kada je to nužno. Uporaba neodgovarajućeg produžnog kabela može povećati opasnost od požara ili strujnog udara. Ako morate koristiti produžni kabel, pazite na sljedeće:
  1. broj kontakata na utikaču produžnog kabela, njihova veličina i oblik moraju biti jednaki kao na utikaču punjača;
  2. produžni kabel mora biti propisno ožičen i u dobrom električnom stanju; i

3. presjek vodiča ne smije biti manji od 16 AWG, kako bi mogao podnijeti nazivnu izmjeničnu struju punjača.

- Ne koristite punjač ako su utikač ili kabel oštećeni. Strujni kabel ne može se zamijeniti. Ako je kabel oštećen, punjač se mora odmah zamijeniti.
- Ne koristite punjač ako je zadobio oštar udarac, ako je ispao ili ako je na neki drugi način oštećen. Ako je punjač oštećen, obavezno ga zamijenite. Punjač se ne može servisirati.
- Ne nastavljajte punjač i ne pokušavajte ga servisirati.
- Radi smanjenja rizika od električnog udara, prije čišćenja iskopčajte punjač iz utičnice.
- Ne izvodite kratki spoj; nikada ne stavljajte bilo kakve predmete među kontakte baterije.
- Punjač nije namijenjen za upotrebu od strane osoba (uključujući djecu) sa smanjenim tjelesnim, osjetilnim ili mentalnim sposobnostima ili s nedostatnim iskustvom i znanjem, osim ako su pod nadzorom osobe odgovorne za njihovu sigurnost ili ako im ona daje potrebne upute za rad s uređajem.
- Djecu treba nadzirati i paziti da se ne igraju s punjačem.

#### Kada treba puniti baterijski modul

**Inicijalno punjenje prijenosnog baterijskog modula** - Prijenosni litij-ionski baterijski modul je djelomično napunjen prije otpreme. Zbog održavanja napunjenosti i sprječavanja oštećenja tijekom pohrane, baterijski modul je programiran za ulaz u „način mirovanja“. Za povratak iz stanja mirovanja bit će potrebno kratko punjenje u trajanju od oko deset (10) sekundi. Baterijski modul ostavite u punjaču sve dok se potpuno ne napuni. Informacije o načinu punjenja baterijskog modula potražite u odjeljku **Kako se puni baterijski modul** u nastavku.

**Po potrebi** - Ako želite provjeriti dostupnu napunjenost baterije, pritisnite gumb mjerača napunjenosti baterije (E, slika 6 7) i pristupite punjenju po potrebi. Pogledajte odjeljak **Mjerač napunjenosti baterije**.

#### Kako se puni baterijski modul



#### UPOZORENJE

Pazite da punjač baterije uvijek bude suh. Baterijski modul nemojte izlagati kiši i vlažnim uvjetima rada.

1. Spojite punjač baterije (F, slika 8 9) na električnu utičnicu.
2. **Prijenosni baterijski modul:** Gurnite baterijski modul (G, slika 8) čvrsto u ležište za punjenje baterije (F). Ako se ne uključi crveno svjetlo punjenja baterije, izvadite baterijski modul i zatim ga vratite natrag. Provjerite je li baterijski modul čvrsto postavljen u ležište za punjenje baterije.
  - Crveno svjetlo (A, slika 6) označava normalno punjenje baterijskog modula.
  - Zeleno svjetlo (B) označava da je baterijski modul potpuno napunjen.
  - Treperavo crveno svjetlo (C) označava da je baterijski modul prevruć ili prehladan i da neće prihvaćati punjenje. Ostavite baterijski modul priključen; automatski će se početi puniti kada se dostigne normalna radna temperatura. Podatke o normalnoj radnoj temperaturi pronaći ćete u odjeljku **Tehnički podaci**.
  - Treperavo crveno/zeleno svjetlo (D) označava da se baterijski modul neće napuniti i da se mora zamijeniti.
3. **Prijenosni baterijski modul:** Baterija će izaći iz „stanja mirovanja“ za približno deset (10) sekundi.
4. **Prijenosni baterijski modul:** Potpuno ispražnjen baterijski modul do kraja će se napuniti za otprilike jedan (1) sat. Baterijski modul će ostati potpuno napunjen ako ga ostavite na punjaču.
5. **Prijenosni baterijski modul:** Kada zeleno svjetlo označi da je baterijski modul potpuno napunjen, odvojite baterijski modul od punjača.
6. **Integrirani baterijski modul:** Priključite utikač punjača (G, slika 9) na motor.
7. **Integrirani baterijski modul:** Potpuno ispražnjen baterijski modul potpuno će se napuniti za otprilike četiri (4) sata.
8. **Integrirani baterijski modul:** Baterija je potpuno napunjena ako su sva signalna svjetla isključena kada je modul spojen na punjač. Odspojite punjač.
9. Ako želite provjeriti dostupnu napunjenost baterije, pritisnite gumb mjerača napunjenosti baterije (E, slika 6 7).
10. Kada se ne koristi, iskopčajte punjač iz električne utičnice.

#### Mjerač napunjenosti baterije

Ako želite provjeriti dostupnu napunjenost baterije, pritisnite gumb mjerača napunjenosti baterije (E, slika 6 7). Signalna svjetla (H) pokazuju približnu količinu dostupne napunjenosti baterijskog modula.

Signalna svjetla	Dostupna napunjenost
Četiri svjetla	75% do 100%
Tri svjetla	50% do 75%

Signalna svjetla	Dostupna napunjenost
Dva svjetla	25% do 50%
Jedno svjetlo	10% do 25%
Svjetlo treperi	Niska razina

**Integrirani baterijski modul:** Baterija je potpuno napunjena ako su sva signalna svjetla isključena kada je modul spojen na punjač. Odspojite punjač.

## Pokretanje i zaustavljanje rada motora

Pogledajte Sliku: 10, 11, 12, 13

#### Pokretanje motora



#### UPOZORENJE



**Gorivo i njegove pare izuzetno su zapaljivi i eksplozivni.**

**Požar ili eksplozija mogu izazvati teške opekline ili smrt.**

#### Prilikom pokretanja motora

- Provjerite jesu li svjećica, prigušivač, čep spremnika za gorivo i filter zraka (ako je ugrađen) postavljeni na mjesto i jesu li pričvršćeni.
- Ne pokušavajte pokrenuti motor ako je svjećica uklonjena.
- Ako je motor zaliven gorivom, postavite čok (ako je ugrađen) u položaj OTVORENO ili RAD, pomaknite gas (ako je ugrađen) u položaj BRZO i pokrećite motor dok se ne upali.



#### UPOZORENJE



**Neproprisan način korištenja baterije i punjača može izazvati strujni udar ili požar.**

#### Prilikom rukovanja

- Pazite da punjač baterije bude suh. Baterijski modul nemojte izlagati kiši i vlažnim uvjetima rada.
- Ne dopustite prodor vode u utikač izmjeničnog napajanja i tako smanjite opasnost od strujnog udara.
- Ne izvodite kratki spoj; nikada ne stavljajte bilo kakve predmete među kontakte baterije.



#### UPOZORENJE



**OPASNOST OD OTROVNOG PLINA.** Ispušni plinovi motora sadrže ugljični monoksid, otrovni plin koji vas može usmrtniti za nekoliko minuta. Plin je BEZ boje, mirisa i okusa. Čak i ako ne osjećate miris ispušnih plinova, ipak možete biti izloženi ugljičnom monoksidu. Ako počnete osjećati mučninu, vrtoglavicu ili slabost tijekom korištenja ovog proizvoda, isključite ga i ODMAH izađite na svjež zrak. Potražite pomoć liječnika. Možda ste se otrovali ugljičnim monoksidom.

- Ovim proizvodom rukujte ISKLJUČIVO na otvorenom daleko od prozora, vrata i ventilacijskih otvora radi izbjegavanja opasnosti od nakupljanja ugljičnog monoksida i njegovog zadržavanja u zatvorenim prostorima.
- Montirajte detektore (alarme) ugljičnog monoksida pokretane baterijom ili utični detektor (alarm) ugljičnog monoksida s baterijom u skladu s uputama proizvođača. Detektori dima ne mogu otkriti prisutnost ugljičnog monoksida.
- NE pokrećite ovaj proizvod u kućama, garažama, podrumima, u skućenim prostorima, ostavama ili drugim djelomično zatvorenim prostorima čak i ako koristite ventilatore ili držite otvorenim vrata i prozore radi ventilacije. Ugljični monoksid može se brzo nakupiti u takvim prostorima i tamo se zadržati satima, čak i kad se proizvod isključuje.
- Proizvod UVIJEK postavljajte niz vjetar i usmjerite ispuh motora dalje od mjesta u kojemu borave ljudi.

**OPASKA** Ovaj se motor iz tvrtke Briggs & Stratton isporučuje bez ulja. Prije pokretanja motora pobrinite se da u motor dolijete ulje u skladu s uputama u ovom priručniku. Ako motor pokrenete bez ulja, doći će do oštećenja koje nije moguće popraviti i koje nije obuhvaćeno jamstvom.

**Napomena:** Oprema može imati daljinsko upravljanje. Lokaciju i način korištenja daljinskog upravljanja potražite u priručniku opreme.

1. Provjerite motorno ulje. Pogledajte odjeljak **provjera razine ulja**.
2. **Modeli s prijenosnim baterijskim modulom:** Montirajte baterijski modul (A, slika 10) na držač baterije motora na gornjem dijelu motora. Pazite da baterijski modul bude čvrsto ugrađen. Baterijski modul u nekim slučajevima može predstavljati ključ za opremu.

**Napomena: Modeli s prijenosnim baterijskim modulom:** Da biste novu bateriju pripremili za rad, potrebno je **inicijalno** brzo punjenje u trajanju od oko deset (10) sekundi. Pogledajte odjeljak **Kada puniti baterijski modul**.

- Ako su ugrađeni, provjerite jesu li regulatori pogona isključeni.
- Postavite ventil za dovod goriva (D, slika 11), ako je ugrađen, u položaj OTVORENO.
- Postavite regulator gasa (B, slika 11), ako je ugrađen, u položaj BRZO. Pokrenite motor u BRZOM načinu rada.
- Modeli sa sklopkom elektropokretača:** Pritisnite ručicu za zaustavljanje motora (C, slika 12) uz dršku. Postavite sklopku elektropokretača prebacite u položaj za pokretanje POKRETANJE. Lokaciju i način korištenja sklopke za električno pokretanje potražite u priručniku opreme.
- Modeli bez sklopke elektropokretača:** Pritisnite ručicu za zaustavljanje motora (C, slika 12) uz dršku. Motor će se automatski pokrenuti. Pogledajte priručnik za opremu u vezi korištenja ručice za zaustavljanje rada motora.

**OPASKA** Za produženje vijeka trajanja pokretača koristite kratke cikluse pokretanja (najviše pet sekundi). Pričekajte jednu minutu između dva ciklusa pokretanja.

**Modeli s prijenosnim baterijskim modulom:** Ako se motor ne pokreće i na zaslonu trepere svjetla baterijskog modula, temperatura baterijskog modula je previsoka ili je potrošnja struje pri pokretanju prevelika. Sva četiri svjetla na zaslonu baterije (H, slika 13) će treperiti kao znak upozorenja 10 sekundi. Baterijski modul nema osigurač, ali će se nakon 10 sekundi automatski resetirati. Ako je temperatura baterijskog modula previsoka (preko 140 °F, 60 °C), uklonite bateriju i pustite ju da se ohladi. Kako bi se izbjegla prevelika potrošnja struje na kosilicama, u kućištu kosilice ne smije biti nakupina trave i otpada.

**Napomena:** Ako se motor ne pokrene ni nakon nekoliko pokušaja, obratite se lokalnom predstavniku ili idite na **BRIGGSandSTRATTON.com** ili nazovite **1-800-233-3723** (u SAD-u).

#### Zaustavljanje rada motora

- Ručica za zaustavljanje motora:** Otpustite ručicu za zaustavljanje motora (E, slika 12).  
**Regulator gasa, ako je opremljen funkcijom za zaustavljanje:** Postavite regulator gasa (B, slika 11) u položaj za ZAUSTAVLJANJE.  
**Sklopka elektropokretača, ako je ugrađen:** Postavite sklopku elektropokretača u položaj ISKLJUČENO ili ZAUSTAVI. Lokaciju i način korištenja sklopke potražite u priručniku uređaja. Izvadite ključ i pohranite ga na sigurnom mjestu izvan dohvata djece.
- Kada se motor zaustavi, postavite ventil za dovod goriva (D, slika 11), ako je ugrađen, u položaj ZATVORENO.
- Modeli s prijenosnim baterijskim modulom:** Izvadite baterijski modul. Baterijski modul u nekim slučajevima može predstavljati ključ za opremu.

## Održavanje

**OPASKA** Ako se tijekom održavanja motor nagne, ako je spremnik s gorivom montiran, on mora biti prazan i strana sa svjećicom mora biti okrenuta prema gore. Ako spremnik s gorivom nije prazan i ako se motor nagne u bilo kojem drugom smjeru, to bi moglo dovesti do teškoća pri pokretanju jer će se ulje i gorivo onečistiti filter za zrak i/ili svjećicu.



#### UPOZORENJE

Prilikom radova na održavanju za koje je potrebno nagibanje uređaja, spremnik s gorivom mora biti prazan jer će u protivnom istjecati gorivo što može dovesti do požara ili eksplozije.

Preporučujemo vam da se obratite ovlaštenom Briggs & Stratton servisu za održavanje i servis motora i dijelova motora.

**OPASKA** Svi sastavni dijelovi moraju biti na svom mjestu kako bi ovaj motor radio ispravno.



#### UPOZORENJE



Nenamjerno iskrenje može dovesti do požara ili strujnog udara.

Nenamjerno pokretanje može dovesti do zapetljanja, traumatske amputacije ili ranjavanja.

Opasnost od požara

Prije podešavanja ili popravljaja:

- Odspojite žicu svjećice i držite je podalje od same svjećice.

- Modeli s prijenosnim baterijskim modulom:** Uklonite baterijski modul s nosača baterije na motoru. Baterijski modul u nekim slučajevima može predstavljati ključ za opremu.
- Modeli s integriranim baterijskim modulom:** Odspojite kabelski snop sa startera.
- Koristite samo odgovarajuće alate.
- Ne preinačujte opruge regulatora, veze ili druge dijelove radi povećanja brzine motora.
- Zamjenski dijelovi moraju biti jednakog dizajna kao originalni i moraju se postaviti na isto mjesto kao i originalni dijelovi. Drugi dijelovi možda neće raditi jednako dobro, mogu oštetiti stroj i izazvati ozljede.
- Ne udarajte po zamašnjaku čekićem ili tvrdim predmetima jer bi to moglo dovesti do smrkavanja zamašnjaka za vrijeme rada.

**Kad provjeravate ima li iskre:**

- Koristite odobreni ispitivač svjećica.
- NEMOJTE provjeravati iskru sa skinutom svjećicom.

## Servis sustava za kontrolu emisija

**Održavanje, zamjenu ili popravak uređaja i sustava za kontrolu emisije može obaviti bilo koja radionica ili osoba, a koji se bave popravcima terenskih motora.** Ipak, "besplatan" servisi sustava za kontrolu emisije radove mora obaviti ovlašteni serviser tvornice. Pogledajte izjave o kontroli emisije.

## Plan održavanja

Nakon prvih 5 sati rada
<ul style="list-style-type: none"><li>Promijenite motorno ulje (nije potrebno kod modela s oznakom <b>Just Check &amp; Add™</b> i <b>Bez promjene ulja</b>)</li></ul>
Svakih 8 sati ili jednom dnevno
<ul style="list-style-type: none"><li>Provjerite razinu ulja u motoru</li><li>Očistite područje oko prigušivača i regulatora</li><li>Očistite rešetku na usisu zraka</li></ul>
Svakih 25 sati ili godišnje
<ul style="list-style-type: none"><li>Očistite zračni filter <sup>1</sup></li><li>Očistite predfilter (ako je ugrađen)</li></ul>
Svakih 50 sati ili godišnje
<ul style="list-style-type: none"><li>Promijenite motorno ulje (nije potrebno kod modela s oznakom <b>Just Check &amp; Add™</b> i <b>Bez promjene ulja</b>)</li><li>Servisirajte ispušni sustav</li></ul>
Jednom godišnje
<ul style="list-style-type: none"><li>Zamjene svjećice</li><li>Zamijenite zračni filter</li><li>Zamijenite pročistač (ako postoji)</li><li>Servisni sustav hlađenja <sup>1</sup></li><li>Provjerite zazor ventila <sup>2</sup></li></ul>

<sup>1</sup> U prašnjavim uvjetima ili ako u zraku ima nečistoća, čišćenje izvršite češće.

<sup>2</sup> Nije potrebno osim ako se pojave problemi u radu motora.

## Rasplinjač i brzina vrtnje motora

Nikad izvodite podešavanja na rasplinjaču regulatoru brzine. Rasplinjač je tvornički već podešen za efikasan rad pod većinom uvjeta. Nemojte dirati opruge regulatora, polužje ili druge dijelove radi povećavanja brzine vrtnje motora. Ako su podešavanja ipak potrebna, obratite se ovlaštenom servisnom centru Briggs & Stratton.

**OPASKA** Proizvođač opreme propisuje maksimalnu brzinu vrtnje motora koji je montiran na opremi. **Nemojte prekoračivati** ovu brzinu. Ako niste sigurni kolika je maksimalna brzina vrtnje opreme ili na koju je brzinu vrtnje motor podešen u tvornici, obratite se ovlaštenom servisnom centru Briggs & Stratton radi pomoći. Kako bi se osigurao siguran i propisani rad opreme, brzinu vrtnje smije podešavati samo kvalificirani servisni tehničar.

## Servisiranje svjećice

Pogledajte sliku 14

Provjerite razmak elektroda (A, slika 14) žičanim mjeracom (B) Ako je potrebno podesite razmak Postavite svjećicu i pritegnite je odgovarajućim momentom Vrijednosti razmaka elektroda i momenta pritezanja svjećice potražite u odjeljku **Tehnički podaci**.

**Napomena:** \*U nekim područjima lokalni propisi zahtijevaju uporabu svječiće s otpornikom da bi se spriječile radio-smetnje koje nastaju pri paljenju. Ako je na ovom motoru ugrađena svječića s otpornikom, pri mjezinjoj zamjeni koristite istovrsnu svječiću.

## Uklanjanje ispušnog sustava



### UPOZORENJE

Rad motora proizvodi toplinu. Dijelovi motora, naročito prigušivač, izuzetno se zagrijavaju.

Teške opekline mogu nastati pri dodiru.

Zapaljivi otpad poput lišća, trave, grmlja itd. može se upaliti.

- Pustite da se prigušivač, cilindri motora i rebra ohlade prije dodirivanja.
- Odstranite nakupine nečistoće iz okoline prigušivača i cilindra.
- Upotreba motora na pošumljenom terenu, terenu punom žbunja ili niskog raslinja i trave ako ispušni sustav nije opremljen hvatačem iskre, kako je to definirano u odjeljku 4442, koji se održava u ispravnom stanju, predstavlja kršenje kodeksa o javnim resursima Kalifornije, odjeljak 4442 Druge države ili federalne jedinice mogu imati slične zakone. Kontaktirajte proizvođače originalne opreme, prodavača ili veletrgovca kako biste nabavili hvatač iskre koji je predviđen za montažu na ispušni sustav ovog motora.

Odstranite nakupine nečistoće iz okoline prigušivača i cilindra. Pregledajte da na prigušivaču (A) nema pukotina, korozije ili drugih oštećenja. Skinite hvatač iskre (B), ako je ugrađen i pregledajte da nema oštećenja ili začepljenosti ugljičnim naslagama. Ako otkrijete oštećenje, montirajte zamjenski dio prije pokretanja.



### UPOZORENJE

1. Zamjenski dijelovi moraju biti jednake izvedbe i moraju se ugraditi u istom položaju kao i originalni dijelovi. Drugi dijelovi neće raditi kako treba i mogu oštetiti jedinicu te dovesti do ozljede.

## Zamjena ulja u motoru

Pogledajte sliku: 15, 16, 17, 18



### UPOZORENJE

Gorivo i njegove pare izuzetno su zapaljivi i eksplozivni.

Požar ili eksplozija mogu izazvati ozbiljne opekline ili smrt.

Rad motora proizvodi toplinu. Dijelovi motora, naročito prigušivač, izuzetno se zagrijavaju.

Teške opekline mogu nastati pri dodiru.

- Ako ulje ispuštate kroz gornju cijev za nalijevanje ulja, spremnik s gorivom mora biti prazan ili bi gorivo moglo istjecati te dovesti do požara ili eksplozije.
- Pustite da se prigušivač, cilindri motora i rebra ohlade prije dodirivanja.

Kod modela s oznakom **Just Check & Add™** i **Bez promjene ulja** nije potreban mijenjanje ulje. Ako želite zamijeniti ulje, slijedite donji postupak.

Iskorišteno ulje opasni je otpad i mora se odložiti na ekološki prihvatljiv način. Ne bacajte u kućni otpad. Provjerite s mjesnim vlastima, servisnim centrom ili prodavateljem /pogonom za sigurno odlaganje/reciklažu.

### Ispuštanje ulja

Iz gornje cijevi za nalijevanje ulja mora se ispuštiti ulje.

1. Dok je motor ugašen, ali još uvijek topao, odvojite kabel svječiće (D, slika 15) i odložite ga dalje od svječiće (E).
2. **Modeli s integriranom baterijom:** Odspojite ožičenje (F, slika 16) od elektropokretač.
3. Izvadite štapić za mjerenje (A, slika 17).
4. Ako ispuštate ulje iz gornje strane cijevi za nalijevanje ulja (C, slika 18), pripazite da strana motora sa svječićom (E) bude okrenuta prema gore. Ulje ispuštite u odgovarajuću posudu.



### UPOZORENJE

Ako ulje ispuštate kroz gornju cijev za dolijevanje ulja, spremnik s gorivom mora biti prazan, u suprotnom može doći do istjecanja goriva, što može izazvati požar ili eksploziju. Ako želite isprazniti spremnik s gorivom, ostavite motor neka radi sve dok se ne zaustavi zbog potrošenog goriva.

## Dolijevanje ulja

- Pazite da motor bude u vodoravnom položaju.
- Iz područja za ulijevanje ulja očistite sve nečistoće.
- Pogledajte dio **Tehnički podaci** kako biste saznali koji je kapacitet spremnika ulja.

1. Izvadite mjernu šipku (A, slika 17) i osušite je čistom krpom.
2. Polako ulijevajte ulje u otvor za ulijevanje motornog ulja (C, slika 17). **Nemojte prepunjavati.** Nakon dolijevanja ulja, pričekajte minutu, a zatim provjerite razinu ulja.
3. Postavite i stegnite mjernu šipku (A, slika 17).
4. Izvadite mjernu šipku i provjerite razinu ulja. Propisana razina ulja nalazi se na gornjem dijelu indikatora napunjenosti (B, slika 17) na mjernoj šipki.
5. Vratite i stegnite mjernu šipku (A, slika 17).
6. Spojite kabel svječiće (D, slika 15) na svječiću (E).

## Servisiranje zračnog filtra

Pogledajte sliku: 19



### UPOZORENJE

Gorivo i njegove pare izuzetno su zapaljivi i eksplozivni.

Požar ili eksplozija mogu izazvati teške opekline ili smrt.

- Nikad ne pokrećite ili ne palite motor kada je uklonjen sklop pročištača zraka (ako je ugrađen) ili zračni filter (ako je ugrađen).

**OPASKA** Za čišćenje filtra ne upotrebljavajte stlačeni zrak ili otapala. Komprimirani zrak može oštetiti filter, a otapala ga mogu rastvoriti.

Pogledajte dio **Plan održavanja** radi utvrđivanja potrebnih servisa.

### Papirni zračni filter

1. Otvorite poklopac (B, slika 19).
2. Skinite filter (C, slika 19).
3. Uklonite predfilter (E, slika 19), ako je ugrađen, s filtra. Ako se želite osloboditi otpadaka, lagano kucnite filter o tvrdu površinu. Ako je filter prekomjerno zaprljan, zamijenite ga novim filtrom.
4. Operite predfilter u tekućem deterdžentu i vodi. Zatim ga ostavite da se temeljito osuši. **Nemojte** nauljivati predfilter.
5. Montirajte suhi predfilter, ako je ugrađen, na filter.
6. Stavite mjernu šipku (C, slika 19).
7. Skinite poklopac (B, slika 19).

## Servisiranje rashladnog sustava



### UPOZORENJE

Rad motora proizvodi toplinu. Dijelovi motora, naročito prigušivač, izuzetno se zagrijavaju.

Teške opekline mogu nastati pri dodiru.

Zapaljivi otpad poput lišća, trave, grmlja itd. može se upaliti.

- Pustite da se prigušivač, cilindri motora i rebra ohlade prije dodirivanja.
- Odstranite nakupine nečistoće iz okoline prigušivača i cilindra.

**OPASKA** Nemojte vodom čistiti motor. Voda može onečistiti sustav goriva. Motor očistite četkom ili suhom krpom.

Ovo je motor sa zračnim hlađenjem. Prljavština ili nečistoća može ograničiti protok zraka te izazvati pregrijavanje motora, što će za posljedicu imati slabiji rad i skraćeni životni vijek motora.

1. Četkom ili suhom krpom odstranite otpad s rešetke na usisu zraka.
2. Polužje, opruge i ručice upravljanja održavajte čistima.
3. U prostoru iza i oko prigušivača neka bude nikakvih zapaljivih nečistoća.
4. Pobrinite se da na rebrima hladnjaka a ulje ne bude prljavštine i otpadaka.

S vremenom može doći do nakupljanja nečistoća u rebrima za hlađenje cilindra te izazvati pregrijavanje motora. Ove nečistoće se ne mogu uočiti bez djelomičnog rasklapanja motora. Preпустите овлаштеном представнику Briggs & Stratton да pregleda i očisti sustav zračnog hlađenja prema preporukama iz **Tablice održavanja**.

# Zbrinjavanje litij-ionskog baterijskog modula



**UPOZORENJE**  
Kemikalija u akumulatoru je otrovna i korozivna.

Požar ili eksplozija mogu izazvati teške opekline ili smrt.

## Električni udar

- Ne spaljujte, ne palite odbačene ili rabljene baterijske module jer bi mogli eksplodirati. Prilikom spaljivanja baterijskih modula oslobađaju se otrovni plinovi i tvari.
- Nemojte koristiti bateriju koja je prignječena, koja je pala ili je oštećena.

Rabljeni i odbačeni baterijski moduli će još uvijek sadržavati malu količinu električnog naboja i s njima treba postupiti pažljivo. Odbačene ili iskorištene baterijske module zbrinjavajte u skladu s državnim i lokalnim propisima.

## RBRC (Rechargeable Battery Recycling Corporation) pečat



RBRC je neprofitna javna organizacija koja se bavi recikliranjem rabljenih akumulatorskih baterija. Ako želite naći sabirno mjesto za prikupljanje baterija blizu vas, zovite besplatni telefon 1-800-8-BATTERY ili 1-877-2-RECYCLE. Više pojedinosti i popis lokacija za recikliranje potražite na RBRC na mreži na [www.call2recycle.org](http://www.call2recycle.org).

# Skladištenje



**UPOZORENJE**  
Gorivo i njegove pare izuzetno su zapaljivi i eksplozivni.

Požar ili eksplozija mogu izazvati teške opekline ili smrt.

## Električni udar

### Prilikom skladištenja goriva ili uređaja s gorivom u spremniku

- Pohranite daleko od peći, kuhala, grijača vode ili drugih uređaja koji imaju inicijalizacijske plamičke ili druge izvore paljenja jer oni mogu zapaliti pare goriva.

### Prilikom skladištenja baterijskog modula

- Pazite da punjač baterije bude suh. Baterijski modul nemojte izlagati kiši i vlažnim uvjetima rada.

## Sustav dovoda goriva

Pogledajte sliku: 20, 21

**Napomena:** Neki modeli su opremljeni spremnikom za skladištenje u okomitom položaju koji omogućuje nagibanje motora u svrhu održavanja ili pohrane (C, Slika 20). Ne skladištite u okomitom položaju ako je spremnik goriva napunjen iznad dna indikatora razine goriva (D), ako je ugrađen. Više informacija potražite u priručniku za opremu.

Motor skladištite u vodoravnom položaju (normalni radni položaj). Spremnik goriva napunite (A, Slika 21) gorivom. Kako bi bila moguća ekspanzija goriva, nemojte puniti spremnik više od dna otvora spremnika (B).

Gorivo može postati ustajalo kada se drži u spremniku dulje od 30 dana. Prilikom svakog punjenja spremnika, dodajte stabilizator goriva u gorivo kao što je navedeno u uputama proizvođača. Na ovaj način gorivo ostaje svježije i smanjuju se problemi oko goriva ili zagađenja sustava dovoda goriva.

Nije potrebno ispuštiti gorivo iz motora kada se dodaje stabilizator goriva prema uputama. Prije skladištenja, UKLJUČITE motor na 2 minute kako biste pokrenuli kretanje goriva i stabilizatora kroz sustav dovoda goriva.

## Motorno ulje

Promijenite motorno ulje dok je motor još topao. Pogledajte odjeljak **Promjena ulja**. Kod modela s oznakom **Just Check & Add™** i **Bez promjene ulja** nije potrebno mijenjati ulje.

## Baterijski modul i punjač

Pogledajte sliku: 22 23

**Prijenosni baterijski modul:** Kada se ne koristi, odspojite punjač i spremite ga na hladno i suho mjesto. Mokra, vlažna područja mogu izazvati koroziju na priključcima i električnim kontaktima. Ako se duže vrijeme skladišti na visokim temperaturama (120 °F/49 °C), moguća su trajna oštećenja na baterijskom modulu. Provjerite električne priključke i kontakte na baterijskim modulima i punjaču. Obrišite čistom krpom ili ispušite komprimiranim zrakom.

Nakon skladištenja, možda će biti potrebno normalno punjenje. Ako želite provjeriti dostupnu napunjenost baterije, pritisnite gumb mjerača napunjenosti baterije (E,

slika 22 23) i pristupite punjenju po potrebi. Pogledajte odjeljak **Mjerač napunjenosti baterije**.

# Rješavanje problema

Za pomoć se obratite lokalnom prodavatelju ili idite na [BRIGGSandSTRATTON.com](http://BRIGGSandSTRATTON.com) ili nazovite **1-800-233-3723** (u SAD-u).

# Tehnički podaci

Model: 090000	
Radni volumen	8.64 ci (140 cc)
Provrt	2.495 in (63,4 mm)
Hod klipa	1.75 in (44,45 mm)
Kapacitet spremnika ulja	15 oz (.44 l)
Zazor svjeće	.020 in (.51 mm)
Zatezni moment svjeće	180 lb-in (20 Nm)
Zazor rotora	.006 - .014 in (.15 - .36 mm)
Zazor usisnog ventila	.004 - .008 in (.10 - .20 mm)
Zazor ispušnog ventila	.004 - .008 in (.10 - .20 mm)

Model: 093J00	
Radni volumen	9.15 ci (150 cc)
Provrt	2.583 in (65,60 mm)
Hod klipa	1.75 in (44,45 mm)
Kapacitet spremnika ulja	15 oz (.44 l)
Zazor svjeće	.020 in (.51 mm)
Zatezni moment svjeće	180 lb-in (20 Nm)
Zazor rotora	.006 - .014 in (.15 - .36 mm)
Zazor usisnog ventila	.004 - .008 in (.10 - .20 mm)
Zazor ispušnog ventila	.004 - .008 in (.10 - .20 mm)

Model: 100000	
Radni volumen	9.93 ci (163 cc)
Provrt	2.668 in (68,28 mm)
Hod klipa	1.75 in (44,45 mm)
Kapacitet spremnika ulja	15 oz (.44 l)
Zazor svjeće	.030 in (.76 mm)
Zatezni moment svjeće	180 lb-in (20 Nm)
Zazor rotora	.006 - .014 in (.15 - .36 mm)
Zazor usisnog ventila	.004 - .008 in (.10 - .20 mm)
Zazor ispušnog ventila	.004 - .008 in (.10 - .20 mm)

Litij-ionska baterija (prijenosna)	
Litij-ionski baterijski modul	10.8 V (10,8 V)
Vrijeme trajanja punjenja	60
Struja punjenja	2 AMP (2 AMP)
Ulazni izmjenični napon punjača (promjenjiv)	100 - 240 V
Radna temperatura	32 - 113 °F (0 - 45 °C)

Litij-ionska baterija (integrirana)	
Litij-ionski baterijski modul	10.8 V (10,8 V)
Vrijeme trajanja punjenja	240
Struja punjenja	.5 AMP (.5 AMP)
Ulazni izmjenični napon punjača (promjenjiv)	100 - 240 V
Radna temperatura	32 - 104 °F (0 - 44 °C)

Snaga motora će se smanjiti za 3,5% na svakih 1000 stopa (300 metara) nadmorske visine i za 1% na svakih 10 °F (5,6 °C) iznad 77 °F (25 °C). Motor će raditi na



zadovoljavajući način pod kutom od najviše 15°. Podatke o dopuštenim ograničenjima za siguran rad na kosinama potražite u korisničkom priručniku.

## Uvjeti standardnog jamstva <sup>1, 2, 3</sup>

Servisni dijelovi - modeli: 090000, 093J00, 100000	
Rezervni dio	Broj rezervnog dijela
Filter zraka (pogledajte sliku 19)	593260
Filter zraka, predfilter (pogledajte sliku 19)	594055
Ulje - SAE 30	100005
Svjećica s otpornikom (model 090000, 093J00)	692051
Svjećica s otpornikom (model 100000)	594056
Ključ za svjećicu	19576
Ispitivač iskre	19368
Prijenosni litij-ionski baterijski modul (SAD/Kanada)	593559
Prijenosni litij-ionski baterijski modul (EU/UK/AU)	593560
Punjač za prijenosnu litij-ionsku bateriju (SAD/Kanada)	593561
Punjač za prijenosnu litij-ionsku bateriju (EU)	593562
Punjač za prijenosnu litij-ionsku bateriju (UK)	593576
Punjač za prijenosnu litij-ionsku bateriju (AU)	594501
Integrirani litij-ionski baterijski modul	84002154
Punjač za integriranu litij-ionsku bateriju (SAD/Kanada)	84002790
Punjač za integriranu litij-ionsku bateriju (UK)	84002791
Punjač za integriranu litij-ionsku bateriju (EU)	84002792
Punjač za integriranu litij-ionsku bateriju (AU)	84002793

Preporučujemo vam da se obratite ovlaštenom predstavniku tvrtke Briggs & Stratton uz održavanje i servis motora i dijelova motora.

**Nominalne vrijednosti snage:** Nominalna vrijednost bruto snage za pojedinačne modele benzinskih motora označena je u skladu s kodeksom J1940 Postupak određivanja snage i zakretnog momenta za male motore & društva SAE (Society of Automotive Engineers) i određuje se u skladu s kodeksom SAE J1995. Vrijednosti momenta izvedene su pri 2600 o/min za motore kod kojih se "o/min" nalazi na naljepnici i pri 3060 o/min za sve druge motore; vrijednosti o snazi dobiveni su pri 3600 o/min. Krivulje bruto snage mogu se vidjeti na stranici [www.BRIGGSandSTRATTON.COM](http://www.BRIGGSandSTRATTON.COM). Neto vrijednosti snage dobivene su uz montirani ispušni lonac i filter za zrak, dok su bruto vrijednosti snage dobivene bez tih dodataka. Stvarna bruto snaga motora bit će viša od neto snage i na nju između ostalog utječu radni uvjeti okoline i različitosti od motora do motora. S obzirom na široki asortiman uređaja na kojima su ugrađeni naši motori, benzinski motor neće moći razviti nominalnu bruto snagu kad se bude upotrebljavao na određenom stroju. Ta razlika nastaje zbog brojnih čimbenika uključujući, među ostalim, raznolikost komponenti motora (zračni filter, ispušna cijev, punjenje, hlađenje, rasplinjač, pumpa za gorivo itd.), ograničenja primjene, radne uvjete okoline (temperaturu, vlagu, nadmorsku visinu) i razlike od motora do motora. Zbog ograničenja u proizvodnji i kapacitetima, Briggs & Stratton mogu izvršiti zamjenu nekog motora više nominalne snage motorom iz ove serije.

## Jamstvo

### Jamstvo za motor Briggs & Stratton

Vrijedi od siječnja 2019.

#### Ograničeno jamstvo

Tvrtka Briggs & Stratton jamči da će, u dolje navedenom jamstvenom razdoblju, besplatno popraviti ili zamijeniti bilo koji manjkavi dio uslijed nedostataka u materijalu i/ili izradi. Troškove prijevoza proizvoda poslanog na popravak ili zamjenu u smislu ovog jamstva mora snositi kupac. Ovo jamstvo vrijedi unutar dolje navedenog vremenskog razdoblja i pod dolje navedenim uvjetima. Ako trebate popraviti uređaj unutar jamstvenoga razdoblja pronađite najbliži ovlašten servis uz pomoć naše mape ovlaštenih servisa dostupne na [BRIGGSandSTRATTON.COM](http://BRIGGSandSTRATTON.COM). Kupac se mora obratiti ovlaštenom servisu te dostaviti proizvod radi pregleda i provjere.

**Ne postoje druga izričita jamstva. Implicirana jamstva, uključujući i ona o utrživosti i prikladnost za određenu namjenu, ograničena su na jamstveno razdoblje navedeno dolje ili na rok dozvoljen zakonom.** Odgovornost za slučajnu ili posljedičnu štetu isključena je u onoj mjeri u kojoj to dozvoljava zakon. U nekim državama ili zemljama nije dozvoljeno ograničenje impliciranog jamstva, a neke države ili zemlje ne dozvoljavaju ograničenje ili izuzeća slučajnih ili posljedičnih šteta stoga se gornja ograničenja ili izuzeća možda neće odnositi na vas. Ovo jamstvo daje vam specifična zakonska prava, a možete imati i druga prava koja se razlikuju među saveznim državama i zemljama <sup>4</sup>.

#### Vanguard®; komercijalna serija <sup>3</sup>

Privatna uporaba - 36 mjeseci

Komercijalna uporaba - 36 mjeseci

#### Serija XR

Privatna uporaba - 24 mjeseca

Komercijalna uporaba - 24 mjeseca

#### Svi drugi motori Briggs & Stratton koje karakterizira Dura-Boret košuljica od lijevanog željeza

Privatna uporaba - 24 mjeseca

Komercijalna uporaba - 12 mjeseci

#### Svi ostali motori

Privatna uporaba - 24 mjeseca

Komercijalna uporaba - 3 mjeseca

<sup>1</sup> Ovo su naši standardni uvjeti jamstva, no ponekad može postojati obuhvaćenost jamstvom koja nije bila definirana u vrijeme objave ovog materijala. Popis trenutnih jamstvenih uvjeta potražite na adresi [BRIGGSandSTRATTON.com](http://BRIGGSandSTRATTON.com) ili kontaktirajte ovlaštenog zastupnika tvrtke Briggs & Stratton.

<sup>2</sup> Jamstvo ne vrijedi za motore na opremi koja se koristi kao primarni izvor napajanja umjesto mrežnog napajanja, za pričuvne generatore koji se upotrebljavaju za komercijalne svrhe, komercijalna vozila čija brzina prelazi 25 MPH, kao ni za motore koji se koriste za natjecanja, u komercijalne svrhe ili za iznajmljivanje.

<sup>3</sup> Vanguard motori ugrađeni u pričuvne generatore: 24 mjeseca privatne uporabe, bez jamstva za komercijalnu uporabu. Komercijalne serije proizvedene prije srpnja 2017: 24 mjeseca privatne uporabe, 24 mjeseca komercijalne uporabe.

<sup>4</sup> U Australiji - naši proizvodi dolaze s jamstvima koja se ne mogu isključiti pod australskim Zakonom o potrošačima. Imate pravo na zamjenu ili povrat novca u slučaju velikog kvara te na odštetu u slučaju bilo kakvog razumno predvidivog gubitka ili oštećenja. Također, imate pravo na popravak proizvoda ili zamjenu proizvoda ako njegova kvaliteta nije na prihvatljivoj razini i ako kvar nije velik. Usluge popravka pod jamstvom ostvarit ćete u najbližem ovlaštenom servisu kojega možete pronaći na mapi ovlaštenih servisa na stranici [BRIGGSandSTRATTON.COM](http://BRIGGSandSTRATTON.COM), pozivom na broj 1300 274 447 ili slanjem poruke e-pošte na adresu [salesenquiries@briggsandstratton.com.au](mailto:salesenquiries@briggsandstratton.com.au), Briggs & Stratton Australia Pty Ltd, 1 Moorebank Avenue, Moorebank, NSW, Australia, 2170.

Jamstveno razdoblje započinje datumom prve kupovine u maloprodaji za privatnu ili komercijalnu uporabu. Korišten u ovoj polici, izraz „privatna uporaba” označava uporabu od strane prvog vlasnika u vlastitom kućanstvu. „Komercijalna uporaba” označava sve ostale uporabe, uključujući uporabu u komercijalne svrhe radi ostvarivanja zarade ili iznajmljivanja. Kada se motor jednom upotrijebi u komercijalne svrhe, za potrebe ovog jamstva smatra se motorom u komercijalnoj uporabi.

**Sačuvajte račun kao dokaz kupnje. Ako prilikom traženja usluge popravka u jamstvenom razdoblju ne predočite dokaz o datumu prve kupnje, jamstveno razdoblje utvrdit će se sukladno datumu proizvodnje. Proizvode tvrtke Briggs & Stratton nije potrebno registrirati za ostvarivanje prava na popravak pokriven jamstvom.**

#### Više o vašem jamstvu

Ovo ograničeno jamstvo obuhvaća samo greške u materijalu i/ili izradi motora, a ne zamjenu ili naknadu opreme na koju je motor postavljen. Redovito održavanje, podešavanje, prilagodbe i normalno habanje nisu pokriveni ovim jamstvom. Također, jamstvo ne vrijedi ako je motor izmijenjen ili modificiran ili ako je serijski broj nečitak ili uklonjen. Ovim jamstvom nisu obuhvaćena oštećenja motora ili problemi u radu koje su izazvali:

1. uporaba dijelova koji nisu originalni dijelovi tvrtke Briggs & Stratton;
2. rad motora s nedovoljnom količinom ulja ili s onečišćenim uljem ili s uljem za podmazivanje nedovoljne gradacije;
3. uporaba onečišćenog ili ustajalog goriva, mješavine benzina s više od 10 % etanola ili zbog upotrebe alternativnih goriva kao što je ukapljeni naftni ili prirodni plin na motorima koji izvorno nisu projektirani/izrađeni za rad s takvim gorivima u tvrtki Briggs & Stratton;
4. nečistoća koja je ušla u motor zbog nepropisnog održavanja ili ponovne montaže;
5. udarac oštrice noža kosilice u neki tvrdi predmet na travnjaku koji se kosi, olabavljeni ili nepravilno postavljeni adapteri noža, rotora ili drugih elemenata spojenih na radilicu ili prezategnutost klinastih remena;
6. pridruženi dijelovi ili sklopovi poput spojki, prijenosa, upravljačkih dijelova uređaja itd., koje nije isporučila tvrtka Briggs & Stratton;
7. pregrijavanje zbog nakupine pokošene trave, prijavštine i otpada, gnijezda glodavaca što može izazvati začepjenje rashladnih lamela ili područja zamašnjaka ili rad motora bez dovoljne ventilacije;

8. jaka vibracija zbog prekoračenja brzine, olabavljenih nosača motora, olabavljenih ili nebalansiranih noževa ili rotora ili nepropisnog načina povezivanja dijelova oprema na vratilo motora;
9. neprimjerena uporaba, pomanjkanje redovitog održavanja, otprema, rukovanje ili skladištenje opreme ili nepropisna montaža motora.

**Popravak obuhvaćen jamstvom dostupan je samo u ovlaštenim servisima tvrtke Briggs & Stratton. Pronađite najbližeg ovlaštenog servisera na mapi ovlaštenih servisa na [BRIGGSandSTRATTON.COM](http://BRIGGSandSTRATTON.COM) ili nazovite 1-800-233-3723 (u SAD-u).**

80004537 (Rev. F)

Ez az útmutató biztonsági tudnivalókat tartalmaz, hogy felhívja a figyelmet a motorokhoz kapcsolódó veszélyekre és kockázatokra, illetve ezek elkerülésének módszereire. A motor helyes gondozására és használatára vonatkozó útmutatásokat is tartalmaz. Mivel a Briggs & Stratton, LLC nem feltétlenül tudja, milyen berendezést fog ez a motor hajtani, fontos, hogy elolvassa és megértse ezen, valamint a motor által meghajtott berendezésre vonatkozó útmutatásokat. **Mentse el ezeket az eredeti útmutatásokat a jövőbeli hivatkozásokhoz.**

**Megjegyzés:** Az útmutatóban lévő számok és illusztrációk csak tájékoztató jellegűek, eltérhetnek az Ön specifikus modelljétől. Ha kérdései vannak, forduljon a szakkereskedéshez.

Pótalkatrészek beszerzéséhez vagy műszaki támogatáshoz alább jegyezze fel a motor modell, típus és kódszámát a vásárlás időpontjával együtt. Ezen számok a motorján találhatóak (lásd a **Funkciók és kezelőszervek** című oldalt).

Vásárlás dátuma:	
Motor modell/típus/trim	
Motor sorozatszám	

## Az európai iroda elérhetőségei

Ha az európai kibocsátásokkal kapcsolatos kérdései vannak, a következő címre írjon európai irodánknak:

Max-Born-Straße 2, 68519 Viernheim, Németország.

## Európai Unió (EU) V. (5) fázis: Szén-dioxid (CO<sub>2</sub>) értékek

A Briggs & Stratton az EU a típusjövahagyás szerinti tanúsítványával rendelkező motorjainak a szén-dioxidkibocsátási értékeit megtalálja, ha beírja a CO<sub>2</sub>-öt a keresési ablakba itt: [BriggsandStratton.com](http://BriggsandStratton.com).

## Újrahasznosítási információ





Az összes csomagolást, használt olajat, és akkumulátort a vonatkozó hatósági szabályozások alapján kell újrahasznosítani.

## A felhasználó biztonsága FONTOS BIZTONSÁGI UTASÍTÁSOK

ŐRIZZE MEG EZEN BIZTONSÁGI UTASÍTÁSOKAT későbbi használat céljából.

## Biztonsági jelzés és figyelmeztető szavak

A biztonsági riasztási szimbólum  azonosítja a személyi sérüléssel járó kockázatokra vonatkozó biztonsági tudnivalókat. A figyelemfelhívó szó (**VESZÉLY**, **FIGYELMEZTETÉS**, vagy **VIGYÁZAT**) a figyelmeztető jelzéssel együtt használatos annak jelzésére, hogy mekkora a lehetséges sérülés valószínűsége és súlyossága. Ezen túlmenően veszélyjel is látható a veszély típusának jelzésére.

















 **VESZÉLY:** olyan veszélyre utal, mely, ha nem sikerül elkerülni, akkor halálos balesetet vagy súlyos sérülést **fog** okozni.

 **FIGYELMEZTETÉS:** olyan veszélyre utal, amely, ha nem sikerül elkerülni, **akkor** halált vagy súlyos sérülést okozhat.

 **VIGYÁZAT:** olyan veszélyre utal, mely, ha nem sikerül elkerülni, **akkor** könnyebb vagy közepesen súlyos sérülést okozhat.

**MEGJEGYZÉS:** fontosnak minősülő, de nem veszéllyel kapcsolatos információra utal.

## Figyelmeztető jelek és jelentésük

	Biztonsági információk a személyes sérülést okozni képes veszélyekkel kapcsolatban.		A készülék üzemeltetése vagy szervizelése előtt olvassa el és értse meg a használati útmutatót.
	Tűzveszély		Robbanásveszély
	Áramütés veszélye		Mérgező gázok veszélye
	Forró felület okozta veszély		Zajveszély - hallásvédő használata ajánlott hosszabb használat esetén.
	Kidobott tárgyak miatti veszély - viseljen szemvédőt.		Robbanásveszély
	Fagyásveszély		Visszarúgás veszélye
	Amputáció veszélye - mozgó alkatrészek		Vegyri veszély
	Termikus hő veszélye		Korrozív hatású

## Biztonsági üzenetek

### FIGYELMEZTETÉS

A Briggs & Stratton® motorokat nem a következő járművekhez tervezték és nem is használhatók ezek hajtására: szórakoztató kartok; gokartok; gyermek szabadidős vagy sportterepjárók (ATV); motorkerékpárok; légpárnás járművek; repülő járművek; vagy a Briggs & Stratton által nem támogatott versenyeken használt járművek. A versenytermékekre vonatkozó további tudnivalóért keresse fel a [www.briggsracing.com](http://www.briggsracing.com) webhelyet. Hasznójárművekben és side-by-side terepjárókban történő használat esetén kérjük, forduljon a Briggs & Stratton motoralkalmazási központjához, 1-866-927-3349. Komoly sérülést vagy halálesetet eredményezhet a motor nem megfelelő alkalmazása.

### FIGYELMEZTETÉS

Az üzemanyag és annak kipárolgása rendkívül gyúlékony és robbanékony.

A tűz vagy a robbanás súlyos égési sérüléseket és halált okozhat.

### Üzemanyag betöltéskor

- Kapcsolja ki a motort és hagyja lehűlni legalább 2 percig, mielőtt levénné az üzemanyagsapkát.
- Az üzemanyagtartályt szabadban vagy jól szellőztetett helyen töltsé meg.
- Ne töltsé túl az üzemanyagtartályt. A benzin tágulásának lehetővé tétele érdekében ne töltsön benzint az üzemanyagtartály nyakának alja fölé.
- Az üzemanyagot tartsa távol szikráktól, nyílt lángtól, gyújtólángtól, hőtől és más gyújtóforrásoktól.
- Ellenőrizze rendszeresen az üzemanyag-vezetékeket, a tartályt, a tartállysapkát és a szerelvényeket repedések vagy szivárgás szempontjából. Szükség esetén cserélje ki.
- Ha az üzemanyag kiömlik, várja meg, amíg elpárolg mielőtt beindítaná a motort.

### A motor beindításakor

- Ellenőrizze, hogy a gyújtógyertya, a kipufogódob, az üzemanyagsapka és a légtisztító (ha van) a helyükön, illetve rögzítve vannak-e.
- Ne indítózson, ha a gyújtógyertya nincs a helyén.

- Ha a motor túlfolyik, a szívatót (ha van) állítsa KINYITÁS / ÜZEM pozícióba, a gázkart (ha van) állítsa GYORS pozícióba, majd indítózzon, amíg be nem indul a motor.

#### A berendezés működtetésekor

- Ne döntse meg a motort vagy a berendezést olyan szögben, hogy az üzemanyag kiötlöthessen.
- Ne fojtsa el a karburátort a motor leállításához.
- Soha ne indítsa be vagy üzemeltesse a motort úgy, hogy a levegőszűrő szerelvényt (ha van) vagy a levegőszűrőt (ha van) eltávolították.

#### Olajcsere közben

- A felső olajfeltöltő cső kiürítésekor az üzemanyagtartálynak üresnek kell lennie, ellenkező esetben üzemanyag-szivárgás léphet fel, ami tüzet vagy robbanást okozhat.

#### Az egység megdöntése karbantartáshoz

- Ha olyan karbantartást végez, mely az egység megdöntését igényli, akkor az üzemanyagtartálynak, amennyiben az a motorra van szerelve, üresnek kell lennie, ellenkező esetben az üzemanyag kifolyhat, és tüzet vagy robbanást okozhat.

#### A berendezés szállítása

- Szállításkor az üzemanyagtartálynak ÜRESNEK vagy az elzárószelvény ZÁRT helyzetben kell lennie.

#### Üzemanyag vagy olyan berendezés tárolása, amelynek üzemanyagtartályában üzemanyag van

- Tárolja távol kályháktól, tűzhelyektől, vízmelegítőktől és egyéb, gyújtólángokat, illetve más gyújtóforrásokat használó készülékektől, mert ezek begyújthatják az üzemanyag gőzeit.



#### FIGYELMEZTETÉS

A motor indításával szikrázást képez.

A szikrázás gyúlékony gázok közelében azok meggyulladását eredményezheti.

Ez robbanáshoz és tűzhez vezethet.

- Ha földgáz vagy propán-bután gáz szivárgása tapasztalható a területen, ne indítsa be a motort.
- Ne használjon nyomás alatt lévő indítófolyadékokat, mert a gőzök gyúlékonyak.



#### FIGYELMEZTETÉS

**MÉRGEZŐ GÁZ VESZÉLYE.** A motor kipufogógáza szén-monoxidot tartalmaz, amely mérgező gáz, és percek alatt halálos mérgezést okozhat. A szén-monoxid NEM látható, ugyanakkor szagtalan és íztelen. Még ha nem is érzi a kipufogógázt, akkor is ki lehet téve a szén-monoxid gáz hatásának. Amennyiben a termék használata közben szédülést, rosszulletet vagy gyengeséget érez, AZONNAL menjen friss levegőre. Forduljon orvoshoz. Előfordulhat, hogy szén-monoxid-mérgezése van.

- KIZÁRÓLAG ablakoktól, ajtóktól és szellőzőnyílásoktól távol, a szabadban működtesse e terméket, hogy csökkentsen a szén-monoxid gáz felgyülemeléséből és az esetlegesen emberi tartózkodásra szolgáló hely felé áramlásából származó veszélyt.
- Telepítse az elemmel működő szén-monoxid-érzékelőket vagy bedugható szén-monoxid-érzékelőket a tartalék elemmel a gyártó utasításai szerint. A füstérzékelők nem észlelik a szén-monoxid gázt
- NE üzemeltesse a terméket lakóépületekben, garázsokban, pincékben, kúszótérben, fészerekben és egyéb, részben zárt helyiségekben, még akkor se, ha ventilátorokat vagy nyitott ajtókat és ablakokat használ a szellőztetéshez. A szén-monoxid gyorsan képes felhalmozódni ezeken a helyeken, és órákon át megmaradhat, még a készülék kikapcsolása után is.
- MINDIG a hátszél irányába, ill. úgy fordítsa a terméket, hogy ne áramoljon emberi tartózkodásra szolgáló hely felé a kipufogógáz.



#### FIGYELMEZTETÉS

A forgó alkatrészek érintkezhetnek a kézzel, lábbal, hajjal, ruházzal és más, a testen viselt tárgyakkal, vagy beleakadhatnak azokba.

Ennek balesetből eredő csonkolás vagy súlyos børsérülés lehet az eredménye.

- A berendezés működtetésekor a védőberendezések legyenek a helyükön.
- Kezét és lábát tartsa távol a forgó alkatrészekről.
- A hosszú hajat kösse fel, és vegye le az ékszereket.

- Ne viseljen bő ruhát, lógó húzósinórokat vagy olyan ruhadarabokat, amelyeket a gép bekaphat.



#### FIGYELMEZTETÉS

A járó motorok hőt termelnek. A motor alkatrészei, különösképpen a kipufogódob, rendkívül felforrósodnak.

Az ezekkel történő érintkezéskor súlyos égési sérüléseket szenvedhet.

Az olyan gyúlékony szennyeződések, mint a levelek, fű, bozót stb. lángra lobbanthatnak.

- Hagyja, hogy a kipufogódob, a motorhenger és a hűtőbordák lehűljenek, mielőtt megérintené őket.
- Távolítsa el a felgyűlt hulladékot a kipufogódob és a henger környékéről.
- A California Public Resources törvénykönyv 4442. fejezetének megsértésének minősül, ha a motort erdős, bokros vagy füves területen használja vagy üzemelteti, hacsak a kipufogó rendszer nincs felszerelve megfelelő állapotban lévő szikrafogóval, a 4442. fejezetben meghatározottak szerint. Hasonló törvényeket más államok és a szövetségi fenntartás alá tartozó területek is előírhatnak. Lépjen kapcsolatba az eredeti gyártóval, kiskereskedővel vagy viszonteladóval ezen motor kipufogórendszeréhez meghatározott szikrafogó beszerzése érdekében.



#### FIGYELMEZTETÉS

A véletlen szikrázás tüzet vagy áramütést okozhat.

A véletlen indítás belegabalyodást, baleseti csonkolást vagy zúzódat okozhat.

Tűzveszély

A beállítások vagy javítások elvégzése előtt:

- Válassza le és tartsa távol a gyújtógyertyától a gyújtógyertya vezetékét.
- **Hordozható akkumulátorral felszerelt modellek esetén:** Távolítsa el az akkumulátort a motor akkumulátortálcájáról. Egyes esetekben berendezés kulcs helyett szerepel az akkumulátor.
- **Beépített akkumulátorral felszerelt modellek esetén:** Válassza le a kábelköteget az indítómotorról.
- Kizárólag megfelelő szerszámokat használjon.
- Ne állítsa át a szabályozórúgót, csatlakozásokat és egyéb részeket a motor fordulatszámának növelése érdekében.
- A pótalkatrészek legyenek ugyanolyan kivitelűek, mint az eredeti alkatrészek, valamint az eredeti alkatrészekkel megegyező helyzetben kell felszerelni azokat. Az ezektől eltérő alkatrészek esetleg nem működnek ugyanolyan jól, kárt tehetnek az egységben, és sérülést okozhatnak.
- Ne üsse meg a lendkereket kalapáccsal vagy egyéb kemény tárggyal, mivel a lendkerék később összetörhet működés közben.

A szikrázás vizsgálatokor:

- Engedélyezett gyújtógyertyatesztet alkalmazzon.
- Ne ellenőrizze a szikrázást, amikor a gyertya ki van csavarva.



#### FIGYELMEZTETÉS

Az akkumulátor vagy a töltő nem rendeltetésszerű használata tüzet vagy áramütést okozhat.

Üzemeltetéskor

- Tartsa szárazon az akkumulátortöltőt. Ne tegye ki esőnek vagy nedvességnek az akkumulátort.
- Az áramütés kockázatának csökkentése érdekében ne engedje, hogy vízzel érintkezzen a hálózati kábel csatlakozódugója.
- Ne zárja rövidre, soha ne tegyen semmilyen tárgyat az akkumulátor érintkezőihez.

Az akkumulátor töltésekor

- Kizárólag Briggs & Stratton akkumulátortöltőt használjon Briggs and Stratton akkumulátor töltésére.
- Ne használjon Briggs & Stratton akkumulátortöltőt más típusú akkumulátorok töltésére.
- Tartsa szárazon az akkumulátortöltőt. Ne tegye ki esőnek vagy nedvességnek az akkumulátort.
- A csatlakozódugó- és a hálózati kábel esetleges sérülésének elkerülése érdekében a dugónál és ne a vezetéknel fogva húzza ki a csatlakozót a töltő leválasztásakor.

- Ne működtesse sérült csatlakozódugóval vagy hálózati kábellel a töltőt. A hálózati kábel nem cserélhető. Ha sérült a hálózati kábel, akkor azonnal ki kell cserélni a töltőt.
- Ne működtesse a töltőt, ha azt erős ütés érte, leesett vagy akármilyen más módon sérült. A sérült töltőt ki kell cserélni. A töltő nem javítható.
- Ne szerelje szét, illetve ne próbálja javítani a töltőt.
- Az áramütés kockázatának csökkentésére tisztítás előtt húzza ki a töltőt a csatlakozójából.
- Ne zárja rövidre, soha ne tegyen semmilyen tárgyat az akkumulátor érintkezőihez.

- A töltőt olyan személyek (gyerekeket is beleértve), akiknek csökkentek a fizikai, érzékszervi vagy szellemi képességei, illetve nem rendelkeznek kellő tapasztalattal és hozzáértéssel, csak akkor használhatják, ha azt felügyelet alatt teszik, vagy útmutatást kaptak a készülék használatára vonatkozóan a biztonságukért felelős személytől.
- Gyerekek esetében felügyeletet kell biztosítani annak érdekében, hogy ne játsszanak a töltővel.

#### Hosszabbító kábel

- Csak feltétlenül szükséges esetben használjon hosszabbító kábelt. A nem megfelelő hosszabbító kábel használata tűz és áramütés veszélyéhez vezethet. Hosszabbító használata esetén gondoskodjon a következőkről:
  1. a hosszabbító kábelnek ugyanolyan számú, méretű és alakú érintkezővel kell rendelkeznie, mint a töltő csatlakozódugójának;
  2. a hosszabbító kábel helyesen legyen bekötve, és villamos szempontból jó állapotban legyen; valamint
  3. a vezeték mérete legalább 16 AWG legyen, hogy lehetővé tegye a töltő számára szükséges névleges AC áramerősséget.

#### Az akkumulátor tárolása

- Tartsa szárazon az akkumulátortöltőt. Ne tegye ki esőnek vagy nedvességnek az akkumulátort.

#### Beállítások vagy javítások elvégzése előtt

- **Hordozható akkumulátorral felszerelt modellek esetén:** Távolítsa el az akkumulátort a motor akkumulátortálcájáról.
- **Beépített akkumulátorral felszerelt modellek esetén:** Válassza le a kábelköteget az indítómotorról.



Az akkumulátor vegyi anyagai mérgezők és korrozívak.

A tűz vagy a robbanás súlyos égési sérüléseket és halált okozhat.

- Soha ne tegye ki nyílt lángnak és ne dobja tűzbe a leselejtezett vagy használt akkumulátorokat, mivel azok felrobbanhatnak. Mérgező gázok és anyagok keletkeznek az akkumulátoregységek égésénél.
- Ne használjon repedt, leejtett vagy sérült akkumulátort.

## Funkciók és kezelőszervek

### A motor kezelőszervei

Hasonlítsa össze az ábrát (ábra: 1, 2, 3) a motorjával, hogy megismerkedjen a különböző funkciók és kezelőszervek elhelyezésével.

- A. Motor azonosítószámok **Modell – Típus – Kódszám**
- B. Gyújtógyertya
- C. Kipufogódob, kipufogódob védő (ha van), szikrafogó (ha van)
- D. Elektromos önindító
- E. törtéző olajellenőrzés
- F. Lítium-ion hordozható akkumulátor
- G. Légbeszívónyílás rácsa
- H. Üzemanyagtartály és sapka
- I. Levegőszűrő
- J. Gázszabályozó (ha be van szerelve)
- K. Akkumulátortöltő – hordozható akkumulátor
- L. Üzemanyag-elzáró szelep (ha be van szerelve)
- M. Lítium-ion beépített akkumulátor

N. Kábel és töltő – beépített akkumulátor

## Motorvezérlési szimbólumok és jelentésük

	Motorfordulatszám - GYORS		Motorfordulatszám - LASSÚ
	Motorfordulatszám - LEÁLLÍTÁS		BE - KI
	Motorindítás - szivató ZÁRVA		Motorindítás - szivató NYITVA
	Üzemanyagtartály-sapka Üzemanyag-elzáró csap - NYITVA		Üzemanyag-elzáró csap - ZÁRVA
	Üzemanyagszint – maximális Ne töltse túl		

## Akkumulátor ellenőrzési szimbólumok és jelentésük

	Volt		Amper
	Kettős szigetelésű		Váltakozó áram
	Egyenáram		Underwriters Laboratories, Inc. US és Kanada által regisztrált termék
	Underwriters Laboratories, Inc. által tanúsított termék		Herz
	Megfelelő akkumulátor újrahasznosítás		
			Akkumulátor töltése
			Kulcs/akkumulátor eltávolítása

## Üzemeltetés



# Az olajra vonatkozó javaslatok

**Olajkapacitás:** Lásd a *Műszaki adatok* című részt.

## MEGJEGYZÉS

Néhány motort a Briggs & Stratton olajjal, illetve olaj nélkül szállít. Mindig gondoskodjon arról, hogy a motorban legyen olaj. A motor olaj nélkül történő elindítása végzetes károsodást okoz, és a garancia elvesztését vonja maga után.

A minél jobb teljesítmény érdekében használjon Briggs & Stratton® szavatossággal jóváhagyott olajokat. Más jó minőségű, detergenstartalmú olajok akkor használhatók, ha teljesítményszint-besorolásuk SF, SG, SH, SJ vagy magasabb. Ne használjon speciális adalékokat.

A környezeti hőmérséklet határozza meg a megfelelő olajviszkozitást a motor számára. A diagram segítségével válassza ki a legjobb viszkozitást, ami a várható kültéri hőmérséklet-tartománynak megfelel. A legtöbb kültéri berendezés motorja 5W-30-as Szintetikus olajjal üzemel megfelelően. A meleg hőmérsékleten üzemeltetett berendezésekhez a legjobb védelmet a Vanguard® 15W-50-es Szintetikus olaj adja.

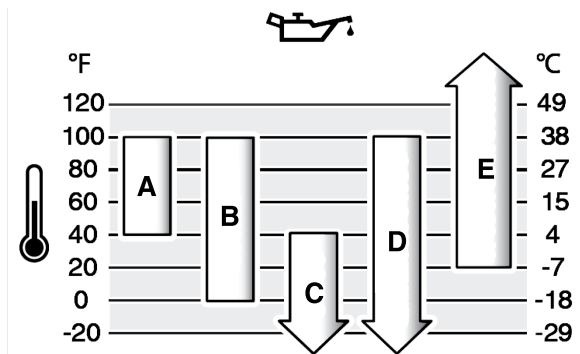

A	SAE 30 – 40 °F (4 °C) alatt az SAE 30 használata nehéz indítást eredményez.
B	10W-30 – 80 °F (27 °C) felett a 10W-30 használata megnövekedett olajfogyasztást eredményezhet. Ellenőrizze az olajsíntet gyakran.
C	5W-30-as
D	Szintetikus 5W-30-as
E	Vanguard® Szintetikus 15W-50-as

## Az olajsíntet ellenőrzése, olaj hozzáadása

Lásd ábra: 4

### Az olajsíntet ellenőrzése vagy utántöltés

- Ellenőrizze, hogy szintben van-e a motor.
- Tisztítsa meg az olajbetöltő nyílás környékét
- Lásd: *Műszaki leírás* fejezetet az olajkapacitással kapcsolatban.

## MEGJEGYZÉS

A motort a Briggs & Stratton vállalat olaj nélkül szállította. Előfordulhat, hogy a berendezésgyártók, illetve forgalmazók olajat tettek a motorba. A motor első beindítása előtt győződjön meg, hogy a jelen útmutatóban lévő utasításoknak megfelelően ellenőrizze az olajsíntet és töltsön fel olajjal a készüléket. A motor olaj nélkül történő elindítása végzetes károsodást okoz, és a garancia elvesztését vonja maga után.

## Add Oil

1. Húzza ki az olajsíntjelző pálcát (A, 4 ábra), és törölje szárazra tiszta kendővel.
2. Dugja vissza és húzza meg az olajsíntjelző pálcát (A, 4 ábra).
3. Vegye ki a szintjelző pálcát és ellenőrizze az olajsíntet. Az olajsíntjelző pálcá (B, 4 ábra) tele jelzésének a tetejéig kell az olajsíntnek érnie.

## Olaj betöltése

1. Ha alacsony az olajsínt, akkor lassan töltsön motorolajat a töltőnyílásba (C, 4 ábra). **Ne töltsen túl.** Az olaj betöltése után várjon egy percet, majd ellenőrizze az olajsíntet.
2. Dugja vissza az olajsíntjelző pálcát (A, 4 ábra).

## Javasolt üzemanyagok

**Az üzemanyagra vonatkozó követelmények:**

- Tiszta, friss, ólommentes benzin.

- Legalább 87-es oktánszám/87 AKI (91 RON). Nagy magasságban való működtetés, lásd alább.
- Maximum 10% etanolt (benzin-alkohol keveréket) tartalmazó benzin használható.

## MEGJEGYZÉS

Ne használjon nem jóváhagyott üzemanyagot, például E15-öt vagy E85-öt. Ne keverjen olajat a benzinbe, illetve ne módosítsa a motort, hogy más üzemanyagokkal is működjön. A nem engedélyezett üzemanyagok használata károsítja a motor alkatrészeit, amire nem terjed ki a garancia.

Kezelen tartósítószer-adalékot az üzemanyagba, hogy megővje az üzemanyagrendszert a gumilerakódástól. Lásd: *Tárolás*. Az üzemanyagok nem egyformák. Ha gondolja adódhat az indítással vagy a teljesítménnyel kapcsolatban, váltson üzemanyag-beszállítót vagy üzemanyagmárkát. A motort benzines üzemeltetésre hitelesítették. A karburátoros motor károsanyag-kibocsátást szabályozó rendszere az EM (motormódosítások). Az elektronikus üzemanyag-befecskendezéses motorok károsanyag-kibocsátást szabályozó rendszerei az ECM (motorvezérlő-egység), az MPI (többfűvókás üzemanyag-befecskendezés) és ha fel van szerelve, egy O2S (oxigénérzékelő).

## Nagy magasságban történő használat

1524 méter (5000 láb) feletti magasságokban minimum 85-ös oktánszámú (85 AKI/89 RON) benzin használata elfogadható.

Porlasztóval rendelkező motorok esetén, nagy magasságban beállítás szükséges a teljesítmény megőrzése érdekében. E beállítás nélküli működtetés csökkenti a teljesítményt, növekvő üzemanyag-fogyasztást és megnövekedett károsanyag-kibocsátást eredményez. Forduljon egy Briggs & Stratton hivatalos szakkereskedésbe a nagy magasságban történő használathoz szükséges szabályozással kapcsolatban. Nem javasolt a motor üzemeltetése 762 méter (2500 láb) alatt a nagy magasságban történő használathoz beállítva.

Elektronikus üzemanyag-befecskendezéssel (EFI) rendelkező motorok esetén nem szükséges nagy magasságban beállítást végezni.

## Üzemanyag betöltése

Lásd ábra: 5



**Az üzemanyag és gőzei rendkívül gyúlékony és robbanásveszélyes anyagok.**

**A tűz vagy a robbanás komoly égési sérüléseket vagy halált okozhat.**

### Üzemanyag betöltésekor

- Kapcsolja ki a motort és hagyja lehűlni legalább 2 percig, mielőtt levonná az üzemanyagsapkát.
- Az üzemanyagtartályt szabadban vagy jól szellőztetett helyen töltsen meg.
- Ne töltsen túl az üzemanyagtartályt. Az üzemanyag tágulásának lehetővé tétele érdekében ne töltsen feljebb az üzemanyagot, mint a tartály nyakának alja.
- Az üzemanyagot tartsa távol szikráktól, nyílt lángtól, gyújtólángtól, hőtől és más gyújtóforrásoktól.
- Ellenőrizze az üzemanyag-vezetékeket, a tartályt, tartálysapkát és szerelvényeket rendszeresen repedések vagy szivárgás szempontjából. Szükség esetén cserélje ki.
- Ha az üzemanyag kiömlik, várja meg, amíg elpárolog mielőtt beindítaná a motort.

1. Tisztítsa meg az üzemanyagsapka környékét a kosztól és a szennyeződésektől. Vegye le a tanksapkát.
2. Töltsen meg az üzemanyagtartályt (A, 5 ábra) üzemanyaggal. A benzin tágulásának lehetővé tételére ne töltsen a benzint az üzemanyagtartály nyakának (B) fölé. Egyes típusokon üzemanyag-színtjelző (C) található. Ne töltsen a tartályt az üzemanyag-színtjelző (D) alja fölé.
3. Tegye vissza az üzemanyagtartály-sapkát.

## Az akkumulátor feltöltése

Lásd az ábrát: 6 7 8 9



**Az akkumulátor vagy a töltő nem rendeltetésszerű használata tüzet vagy áramütést okozhat.**

### Az akkumulátoregység töltése

- Kizárólag Briggs & Stratton akkumulátortöltőt használjon Briggs and Stratton akkumulátor töltésére.
- Ne használjon Briggs & Stratton akkumulátortöltőt más típusú akkumulátorok töltésére.
- Tartsa szárazon az akkumulátortöltőt. Ne tegye ki esőnek vagy nedvességnek az akkumulátort.

- A csatlakozódugó- és a hálózati kábel esetleges sérülésének elkerülése érdekében a dugónál és ne a vezetéknel fogva húzza ki a csatlakozót a töltő leválasztásakor.
- Csak feltétlenül szükséges esetben használjon hosszabbító kábelt. A nem megfelelő hosszabbító kábel használata tűz és áramütés veszélyéhez vezethet. Hosszabbító használata esetén gondoskodjon a következőkről:

1. a hosszabbító kábelnek ugyanolyan számú, méretű és alakú érintkezővel kell rendelkeznie, mint a töltő csatlakozódugójának;
2. a hosszabbító kábel helyesen legyen bekötve, és villamos szempontból jó állapotban legyen; valamint
3. a vezeték mérete legalább 16 AWG legyen, hogy lehetővé tegye a töltő számára szükséges névleges AC áramerősséget.

- Ne működtesse sérült csatlakozódugóval vagy hálózati kábellel a töltőt. A hálózati kábel nem cserélhető. Ha sérült a hálózati kábel, akkor azonnal ki kell cserélni a töltőt.
- Ne működtesse a töltőt, ha azt erős ütés érte, leesett vagy akármilyen más módon sérült. A sérült töltőt ki kell cserélni. A töltő nem javítható.
- Ne szerelje szét, illetve ne próbálja javítani a töltőt.
- Az áramütés kockázatának csökkentésére tisztítás előtt húzza ki a töltőt a csatlakozójelzattól.
- Ne zárja rövidre, soha ne tegyen semmilyen tárgyat az akkumulátor érintkezőihez.
- A töltőt olyan személyek (gyermeket is beleértve), akiknek csökkentek a fizikai, érzékszervi vagy szellemi képességei, illetve nem rendelkeznek kellő tapasztalattal és hozzáértéssel, csak akkor használhatják, ha azt felügyelet alatt teszik, vagy útmutatást kaptak a készülék használatára vonatkozóan a biztonságukért felelős személytől.
- Gyermekes esetekben felügyeletet kell biztosítani annak érdekében, hogy ne játsszanak a töltővel.

#### Mikor szükséges az akkumulátort tölteni?

**Első alkalommal hordozható akkumulátor esetén** - Szállítás előtt részlegesen feltöltik a lítium-ion akkumulátort. Annak érdekében, hogy a töltést megőrizze és hogy tárolás során ne sérüljön, az akkumulátort úgy programozták, hogy „alvó módba” lépjen. Az akkumulátor ébresztéséhez egy körülbelül tíz (10) másodpercig tartó gyors töltés szükséges. A teljes feltöltődésig hagyja az akkumulátort töltődni. Az akkumulátor töltéséhez lásd az alábbi **Az akkumulátor töltése** című részt.

**Szükség szerint** - A rendelkezésre álló töltés ellenőrzéséhez nyomja meg az Akkumulátor töltésmérő gombot (E, ábra 6 7), majd szükség esetén végezzen töltést. Lásd az **Akkumulátor töltésmérő** című részt.

#### Az akkumulátor töltése



#### FIGYELMEZTETÉS

Tartsa szárazon az akkumulátortöltőt. Ne tegye ki esőnek vagy nedvességnek az akkumulátort.

1. Csatlakoztassa az akkumulátortöltőt (F, ábra 8 9) a hálózati feszültséghez.
2. **Hordozható akkumulátor:** Csúsztassa az akkumulátort (G, ábra 8) útközéig az akkumulátortöltő rekeszbe (F). Ha nem kezd el világítani a töltésszelző piros fény, akkor húzza ki, majd helyezze vissza az akkumulátort. Gondoskodjon róla, hogy az akkumulátor megfelelően helyezkedjen el az akkumulátortöltő rekeszben.
  - A piros fény (A, ábra 6) jelzi az akkumulátor normál töltését.
  - A zöld fény (B) jelzi, hogy az akkumulátor teljesen fel van töltve.
  - Villogó piros fény (C) jelzi, hogy túlzottan meleg vagy hideg az akkumulátor és nem vesz fel töltést. Hagyja az akkumulátort csatlakoztatva, és amikor eléri a normál üzemi hőmérsékletet, automatikusan tölteni kezd. Lásd a **Műszaki adatok** című részt a normál üzemi hőmérsékletre vonatkozólag.
  - A villogó piros/zöld lámpa (D) azt jelzi, hogy az akkumulátor nem töltődik és cserélni kell.
3. **Hordozható akkumulátor:** Az akkumulátor körülbelül tíz (10) másodperc után ébred fel alvó módból.
4. **Hordozható akkumulátor:** Egy teljesen lemerült akkumulátor feltöltése körülbelül egy (1) órát vesz igénybe. Ha a töltőn hagyja, az akkumulátor teljesen feltöltve marad.
5. **Hordozható akkumulátor:** Amikor a zöld fény jelzi, hogy az akkumulátor teljesen fel van töltve, távolítsa el az akkumulátort a töltőből.
6. **Beépített akkumulátor:** Csatlakoztassa a töltő dugóját (G, ábra 9) a motorhoz.
7. **Beépített akkumulátor:** Egy teljesen lemerült akkumulátor feltöltése körülbelül négy (4) órát vesz igénybe.
8. **Beépített akkumulátor:** Ha a töltőhöz van csatlakoztatva, amennyiben egyik kijelző sem világít, az akkumulátor teljesen fel van töltve. Válassza le a töltőt.
9. A rendelkezésre álló töltés ellenőrzéséhez nyomja meg az akkumulátor töltésmérő gombot (E, ábra 6 7).

10. Amikor nem használja, húzza ki az akkumulátortöltőt a hálózati aljzatból.

#### Akkumulátor töltésmérő

A rendelkezésre álló töltés ellenőrzéséhez nyomja meg az akkumulátor töltésmérő gombot (E, ábra 6 7). A jelzőlámpák (H) jelzik a az akkumulátorban rendelkezésre álló töltés hozzávetőleges mennyiségét.

Jelzőlámpák	Rendelkezésre álló töltés
Négy lámpa	75% - 100%
Három lámpa	50% - 75%
Két lámpa	25% - 50%
Egy lámpa	10% - 25%
Lámpa villog	Alacsony

**Beépített akkumulátor:** Ha a töltőhöz van csatlakoztatva, amennyiben egyik kijelző sem világít, az akkumulátor teljesen fel van töltve. Válassza le a töltőt.

## A motor indítása és leállítása

Lásd az ábrát: 10, 11, 12, 13

#### A motor beindítása



#### FIGYELMEZTETÉS

**Az üzemanyag és gőzei rendkívül gyúlékony és robbanásveszélyes anyagok.**

**A tűz vagy robbanás súlyos égési sérüléseket vagy halált okozhat.**

#### A motor beindításakor

- Győződjön meg arról, hogy a gyújtógyertya, kipufogódob, üzemanyagsapka és légtisztító (ha van) a helyükön vannak, és rögzítettek.
- Ne indítózson, ha a gyújtógyertya nincs a helyén.
- Ha a motor túlfolyik, a szivatót (ha van) állítsa NYITVA vagy ÜZEM állásba, a gázkart (ha van) állítsa GYORS állásba, majd indítózson, amíg be nem indul a motor.



#### FIGYELMEZTETÉS

**Áramütést vagy tüzet okozhat az akkumulátor és töltő nem megfelelő kezelése.**

#### Üzemeltetéskor

- Tartsa szárazon az akkumulátortöltőt. Ne tegye ki esőnek vagy nedvességnek az akkumulátort.
- Az áramütés kockázatának csökkentése érdekében ne engedje, hogy vízzel érintkezzen a hálózati kábel csatlakozódugója.
- Ne zárja rövidre, soha ne tegyen semmilyen tárgyat az akkumulátor érintkezőihez.



#### FIGYELMEZTETÉS

**MÉRGEZŐ GÁZ VESZÉLYE.** A motor kipufogógáza szén-monoxidot tartalmaz, amely mérgező gáz, és percek alatt halálos mérgezést okozhat. A szén-monoxid NEM látható, ugyanakkor szagtalan és íztelen. Még ha nem is érzi a kipufogógázt, akkor is ki lehet téve a szén-monoxid gáz hatásának. Ha hányingere van, szédül vagy gyengének érzi magát a termék használata közben, kapcsolja ki és AZONNAL menjen friss levegőre. Forduljon orvoshoz. Előfordulhat, hogy szén-monoxid-mérgezése van.

- KIZÁRÓLAG ablakoktól, ajtóktól és szellőzőnyílásoktól távol, a szabadban működtesse e terméket, hogy csökkentse a szén-monoxid gáz felgyülemeléséből és az esetlegesen emberi tartózkodásra szolgáló hely felé áramlásából származó veszélyt.
- Telepítse az elemmel működő szén-monoxid-érzékelőket vagy bedugható szén-monoxid-érzékelőket a tartalék elemmel együtt, a gyártó utasításai szerint. A füstérzékelők nem érzékelik a szén-monoxid gázt.
- NE üzemeltesse a terméket lakóépületekben, garázsokban, pincékben, kúszótérben, fészerekben vagy más, részben zárt helyiségekben, még akkor sem, ha ventilátorokat vagy nyitott ajtókat és ablakokat használ a szellőztetéshez. A szén-monoxid gyorsan képes felhalmozódni ezeken a helyeken, és órákon át megmaradhat, még a készülék kikapcsolása után is.
- MINDIG a hátszél irányába, illetve úgy fordítsa a terméket, hogy ne áramoljon emberi tartózkodásra szolgáló hely felé a kipufogógáz.

**MEGJEGYZÉS** A Briggs & Stratton vállalat a motort motorolaj nélkül szállítja. A motor beindítása előtt győződjön meg arról, hogy a jelen útmutatóban lévő utasításoknak megfelelően tölti fel olajjal a készüléket. A motor olaj nélkül történő elindítása végzetes károsodást okoz, és a garancia elvesztését vonja maga után.

**Megjegyzés:** Egyes berendezések távvezérlővel lehetnek ellátva. A távvezérlő helyének és működésének ismertetését a berendezés útmutatójában találja.

1. Ellenőrizze a motor olajsintjét. Lásd az **Olajsint ellenőrzése** című részt.
2. **Hordozható akkumulátorral felszerelt modellek esetén:** A motor tetején található akkumulátortálcára szerelje az akkumulátort (A, ábra 10). Ellenőrizze, hogy biztonságosan rögzítve van-e az akkumulátor. Egyes esetekben berendezéskulcs helyett szerepel az akkumulátor.

**Megjegyzés: Hordozható akkumulátorral felszerelt modelleknél:** Egy új akkumulátor felbresztéséhez az **első alkalommal** körülbelül tíz (10) másodpercig tartó gyors töltés szükséges. Lásd a **Mikor szükséges az akkumulátort tölteni?** című részt.

3. Ellenőrizze a berendezés hajtásszabályozóit - ha be vannak szerelve -, hogy szét vannak-e kapcsolva.
4. Állítsa az üzemanyag-elzáró szelepet (D, ábra 11), ha be van szerelve, a NYITOTT állásba.
5. Állítsa a gázsabályozót (B, ábra 11), ha be van szerelve, a GYORS állásba. A motort a GYORS állásban üzemeltesse.
6. **Elektromos indítókulccsal rendelkező modellek:** Tartsa a motor leállító kart (C, ábra 12) a fogantyú ellenében. Az indítókulcsot fordítsa INDÍTÁS állásba. Az indítókulcs helyét és működésének ismertetését a berendezés útmutatójában találja meg.
7. **Elektromos indítókulcs nélküli modellek:** Tartsa a motor leállító kart (C, ábra 12) a fogantyú ellenében. Automatikusan beindul a motor. A motorleállító kar működésének ismertetése a berendezés kezelési útmutatójában található meg.

**MEGJEGYZÉS** Az indító élettartamának meghosszabbítása érdekében rövid indítási ciklusokat alkalmazzon (maximális időtartam: Öt másodperc). Az indítási ciklusok között tartson egy perc szünetet.

**Hordozható akkumulátorral felszerelt modellek:** Ha nem indul be a motor és villognak az akkumulátor jelzőfényei, akkor túl magas az akkumulátor hőmérséklete vagy túl nagy az áramfelvétel. Mind a négy akkumulátor jelzőfény (H, ábra 13) 10 másodpercig villog figyelmeztetésként. Az akkumulátor nem rendelkezik biztosítókkal, de 10 másodperc elteltével automatikusan visszatér alaphelyzetbe. Ha túl magas az akkumulátor hőmérséklete (60 C, 140 F felett), akkor szerelje ki az akkumulátort és hagyja lehűlni. A fűnyírók túlzott áramfelvételének elkerülése érdekében tartsa fű és nyesedék lerakódástól mentesen a fűnyíró házát.

**Megjegyzés:** Ha többszöri kísérlet után sem indul be a motor, akkor forduljon a helyi képviselőhöz. vagy keresse fel az **BRIGGSandSTRATTON.com-címet** vagy hívja az **1-800-233-3723** számot (az Amerikai Egyesült Államokban).

#### A motor leállítása

1. **Motorleállító kar:** Engedje el a motorleállító kart (E, ábra 12).  
**Gázsabályozó, ha leállítási funkcióval rendelkezik:** Állítsa a gázsabályozót (B, ábra 11) a LEÁLLÍTÁS helyzetbe.  
**Elektromos indítókulcs, ha be van szerelve:** Állítsa az elektromos indítókulcsot a KI/LEÁLLÍTÁS állásba. A kulcs elhelyezését és működtetését illetően lásd a berendezés kezelési útmutatóját. Vegye ki a kulcsot és őrizze gyermekektől elzárva egy biztonságos helyen.
2. Miután leállt a motor az üzemanyag-elzáró szelepet (D, ábra 11), ha be van szerelve, fordítsa a ZÁRVA állásba.
3. **Hordozható akkumulátorral felszerelt modellek esetén:** Szerelje ki az akkumulátort. Egyes esetekben berendezéskulcs helyett szerepel az akkumulátor.

## Karbantartás

**MEGJEGYZÉS** Ha tároláskor megdönti a motort, ha a motorra van szerelve az üzemanyagtartály, akkor ki kell ürítenie azt és a gyújtógyertyának felfelé kell néznie. Ha az üzemanyagtartály nem üres és a motor más irányban van megdöntve, nehézzé válhat a motor beindítása, mivel az olaj vagy a benzin beszenyyezi a légszűrőt és/ vagy a gyújtógyertyát.



#### FIGYELMEZTETÉS

Ha olyan karbantartást végez, mely az egység megdöntését igényli, akkor az üzemanyagtartálynak üresnek kell lennie ellenkező esetben kifolyhat az üzemanyag és tüzet vagy robbanást okoz.

Javasoljuk, hogy a motor és motor alkatrészek bármely karbantartását és szervizelését Hivatalos Briggs & Stratton szervizállomáson végeztesse.

**MEGJEGYZÉS** Minden alkatrésznek, melyet ebbe a motorba építettek a helyén kell maradnia a megfelelő működés érdekében.



#### FIGYELMEZTETÉS



Véletlen szikraképződés tüzet vagy áramütést okozhat.

A véletlen beindítás belegabalyodást, sérüléses amputációt vagy zúzódást okozhat.

#### Tűzveszély

#### Beállítások vagy javítások végzése előtt:

- Válassza le és tartsa távol a gyújtógyertyától a gyújtógyertya vezetékeit.
- **Hordozható akkumulátorral felszerelt modellek esetén:** Távolítsa el az akkumulátort a motor akkumulátortálcájáról. Egyes esetekben berendezéskulcs helyett szerepel az akkumulátor.
- **Beépített akkumulátorral felszerelt modellek esetén:** Válassza le a kábelköteget az indítómotorról.
- Kizárólag megfelelő szerszámokat használjon.
- Ne állítsa át a szabályozórugót, csatlakozásokat és egyéb részeket a motor fordulatszámának növelése érdekében.
- A pótalkatrészek legyenek ugyanolyan kivitelűek, mint az eredeti alkatrészek, valamint az eredeti alkatrészekkel megegyező helyzetben kell felszerelni azokat. Az ezektől eltérő alkatrészek esetleg nem működnek ugyanolyan jól, kárt tehetnek az egységben, és sérülést okozhatnak.
- Ne üsse meg a lendkereket kalapáccsal vagy egyéb kemény tárggyal, mivel a lendkerék később összetörhet működés közben.

#### Gyújtás ellenőrzésekor:

- Engedélyezett gyújtógyertya tesztet alkalmazzon.
- A szikraképződést ne ellenőrizze kivett gyújtógyertyával.

## Károsanyag-kibocsátást szabályozó rendszer szervizelése

A károsanyag-kibocsátást szabályozó eszközök és rendszerek karbantartását, cseréjét vagy javítását bármelyik nem közúti motorok javításával foglalkozó cég vagy személy elvégezheti. Azonban a "díjmentes" károsanyag-kibocsátást szabályozó rendszer szervizelés érdekében hivatalos szervizállomáshoz kell fordulnia. Lásd a Károsanyag-kibocsátási nyilatkozatokot.

## A karbantartás ütemezése

<b>Az első 5 üzemóra</b>
<ul style="list-style-type: none"> <li>• Cserélje le a motorolajat (nem szükséges a megjelölt modelleknél <b>Just Check &amp; Add™</b> és <b>Nincs olajcsere</b> esetén)</li> </ul>
<b>8 óránként vagy naponta</b>
<ul style="list-style-type: none"> <li>• Ellenőrizze a motor olajsintjét</li> <li>• Tisztítsa meg a kipufogódob és a kezelőszervek körüli területet</li> <li>• Tisztítsa meg a légbeszívó nyílás rácsát</li> </ul>
<b>Minden 25 üzemóra elteltével vagy évente</b>
<ul style="list-style-type: none"> <li>• Tisztítsa meg a levegőszűrőt <sup>1</sup></li> <li>• Tisztítsa meg az előtétiszűrőt (ha be van szerelve)</li> </ul>
<b>Minden 50 üzemóra elteltével vagy évente</b>
<ul style="list-style-type: none"> <li>• Cserélje le a motorolajat (Nem szükséges a <b>Just Check &amp; Add™</b> és a <b>Nincs olajcsere</b> jelzésű modelleknél)</li> <li>• Végezze el a kipufogórendszer szervizelését</li> </ul>
<b>évente</b>
<ul style="list-style-type: none"> <li>• A gyújtógyertya cseréjéhez</li> <li>• Cserélje ki a légszűrőt</li> <li>• Cserélje ki az előtétiszűrőt (ha be van szerelve)</li> <li>• A hűtőrendszer szervizelése <sup>1</sup></li> <li>• A szelephézag ellenőrzése <sup>2</sup></li> </ul>

<sup>1</sup> Poros környezetben, vagy amikor levegőből származó nyesedék van jelen, akkor gyakrabban tisztítsa meg.

<sup>2</sup> Nem szükséges, hacsak motorteljesítmény-problémákat nem észlelt.

## Porlasztó és motorfordulatszám

Sohase végezzen porlasztó és motorfordulatszám beállítást. Gyárilag történt a porlasztó beállítása annak érdekében, hogy a legtöbb körülmény esetén hatékonyan működjön. Tilos állítani a gázadagoló rugóját, a karokat és egyéb alkatrészeket a

motor fordulatszámának növelése érdekében. Ha bármilyen beállítás szükséges, akkor forduljon egy Hivatalos Briggs & Stratton szervizállomáshoz.

**MEGJEGYZÉS** A berendezés gyártója megadja a maximális motorfordulatszámot a berendezésre történő telepítésekor. **Ne lépje túl** ezt a fordulatszámot. Ha nem biztos a berendezés maximális fordulatszámában vagy gyárilag történt a motorfordulatszám beállítása, akkor támogatásért forduljon az egyik Hivatalos Briggs & Stratton szervizállomáshoz. A berendezés biztonságos és megfelelő működése érdekében kizárólag szakképzett szerviztechnikus végezheti a motorfordulatszám beállítását.

## Végezze el a gyújtógyertya szervizelését.

Lásd ábra: 14

Rémérővel (B) ellenőrizze a hézagot (A, 14 ábra). Ha szükséges, akkor állítsa vissza a hézagot Szerelje be és az ajánlott nyomattékkal húzza meg a gyújtógyertyát Hézag beállításához vagy a nyomattékhoz lásd a **Műszaki jellemzők** című részt.

**Megjegyzés:** \*Bizonyos helyeken a helyi törvények megkívánják az ellenállással szerelt gyújtógyertya használatát a zavarójelek elnyomása végett Ha ez a motor eredetileg is előtét ellenállással szerelt gyújtógyertyával volt ellátva, csakis az azonos típusút használja csere esetén.

## A kipufogó rendszer eltávolítása



### FIGYELMEZTETÉS



A járó motorok hőt termelnek. A motor alkatrészek, különösképpen a kipufogódob rendkívül felforrósodnak.

Ha hozzáérnek, komoly égési sérülések keletkezhetnek.

A gyúlékony hulladék, pl. lomb, fű, cserje stb. meggyulladhatnak.

- Hagyja, hogy a kipufogódob, a henger és a hűtőbordák lehűljenek, mielőtt megérintené őket.
- Távolítsa el a felgyűlt hulladékokat a kipufogódob és a henger környékéről.
- A California Public Resources törvény 4442. fejezetének megsértésének minősül, ha a motort paragon hagyott erdős, bokros vagy füves területen, illetve ezek mellett használja vagy üzemelteti, ha a kipufogórendszer nincs felszerelve megfelelő állapotban fenntartott szikrafogóval, a 4442. fejezet meghatározása szerint. Hasonló törvényeket más államok vagy szövetségi fennhatóság alá tartozó területek is előírhatnak. Lépjen kapcsolatba az eredeti gyártóval, kiskereskedővel vagy viszonteladóval a jelen motor kipufogórendszeréhez meghatározott szikrafogó beszerzése érdekében.

Távolítsa el a felgyűlt hulladékokat a kipufogódob és a henger környékéről. Ellenőrizze a kipufogódobot, hogy nincsenek-e rajta repedések, korróziós károsodások vagy más sérülések Szerelje le a szikrafogót, ha be van szerelve, és ellenőrizze a sérüléseit vagy a széntől származó eltömődését Ha sérülést talál, akkor üzemeltetés előtt szerelje be a pótalkatrészt.



### FIGYELMEZTETÉS

A pótalkatrészek legyenek ugyanolyan kivitelűek, mint az eredeti alkatrészek, valamint az eredeti alkatrészekkel megegyező helyzetben kell felszerelni azokat. Más alkatrészek teljesítménye nem megfelelő lehet, a készülék károsodását vagy sérülést okozhatnak.

## Motorolajcsere

Lásd ábra: 15, 16, 17, 18



### FIGYELMEZTETÉS



Az üzemanyag és gőzei rendkívül gyúlékony és robbanásveszélyes anyagok.

A tűz vagy a robbanás komoly égési sérüléseket vagy halált okozhat.

A járó motorok hőt termelnek. A motor alkatrészek, különösképpen a kipufogódob rendkívül felforrósodnak.

Érintésük esetén súlyos égési sérülések keletkezhetnek.

- Ha az olajat a felső olajbetöltő csövön keresztül eresztí le, akkor az üzemanyagtartálynak üresnek kell lennie, ellenkező esetben kifolyhat az üzemanyag és tüzet vagy robbanást okoz.
- Hagyja, hogy a kipufogódob, a henger és a hűtőbordák lehűljenek, mielőtt megérintené őket.

A **Just Check & Add™** és a **Nincs olajcsere** jelzésű modelleknél nem szükséges olajcsere. Ha olajat akar cserélni, akkor kövesse az alábbi eljárást.

A használt olaj veszélyes hulladék, gondoskodni kell a megfelelő elhelyezéséről. Ne dobja ki a háztartási szeméttel együtt. Tájékozódjon a helyi önkormányzatnál, szervizközpontnál vagy szakkereskedésnél a biztonságos gyűjtő-újrahasznosító telepekről.

## Olaj eltávolítása

Az olajat le kell engedni a felső olajbetöltő csőből.

- Kikapcsolt, de még meleg motornál válassza le a gyújtógyertya kábelét (D, ábra 15) és tartsa távol a gyújtógyertyától (E).
- Beépített akkumulátorral felszerelt modellek esetén:** Válassza le a kábelköteget (F, ábra 16) az elektromos indítóból.
- Húzza ki az olajsintjelző pálcát (A, ábra 17).
- Ha leereszti az olajat a felső olajbetöltő csőből (C, ábra 18), akkor a gyújtógyertya motor felé eső végét (E) tartsa felfelé. Az olajat egy engedélyezett tartályba engedje le.



### FIGYELMEZTETÉS

Ha az olajat a felső olajbetöltő csövön keresztül eresztí le, akkor az üzemanyagtartálynak üresnek kell lennie, ellenkező esetben kifolyhat az üzemanyag és tüzet vagy robbanást okoz. Az üzemanyag kiürítéséhez addig járassa a motort, amíg az le nem áll üzemanyag hiányában.

## Olaj betöltése

- Ellenőrizze, hogy szintben van-e a motor.
- Tisztítsa meg az olajbetöltő nyílás környékét.
- Az olajértfogatot illetően lásd a **Műszaki adatok** című részt.

- Húzza ki az olajsintjelző pálcát (A, ábra 17) és törölje szárazra tiszta kendővel.
- Lassan töltsön olajat az olajbetöltő nyílásba (C, ábra 17). **Ne töltse túl.** Az olaj betöltése után várjon egy percet, majd ellenőrizze az olajsintet.
- Dugja vissza és húzza meg az olajsintjelző pálcát (A, ábra 17).
- Vegye ki a szintjelző pálcát, és ellenőrizze az olajsintet. A megfelelő olajsintnek az olajsintjelző pálcá (B, ábra 17) tele jelzésének a tetejéig kell érnie.
- Dugja vissza az olajsintjelző pálcát (A, ábra 17).
- Csatlakoztassa a gyújtógyertyakábelét (D, ábra 15) a gyújtógyertyához (E).

## Levegőszűrő szervizelése

Lásd ábra: 19



### FIGYELMEZTETÉS



Az üzemanyag és annak kipárolgása rendkívül gyúlékony és robbanékony.

A tűz vagy robbanás súlyos égési sérüléseket vagy halált okozhat.

- Soha ne indítsa vagy járassa a motort, ha a előtétiszűrő (ha be van szerelve) vagy a levegőszűrő (ha be van szerelve) nincs a helyén.

**MEGJEGYZÉS** A szűrő tisztításához ne alkalmazzon sűrített levegőt vagy oldószereket. A sűrített levegő a szűrő meghibásodását, míg az oldószerek a szűrő felbomlását okozhatják.

A szervizkövetelmények a **Karbantartás ütemezése** című részben találhatóak.

## Papír levegőszűrő

- Vegye le a fedelet (B, 19 ábra).
- Vegye ki a szűrőt (C, 19 ábra).
- Vegyek ki az előszűrőt (E, 19 ábra), ha be van szerelve. A szennyeződés megakadályozásához óvatosan ütögesse a szűrőt egy kemény felülethez. Ha a szűrő túlságosan piszkos, cserélje ki új szűrőre.
- Folyékony mosószerrel és vízzel mossa ki az előszűrőt. Hagyja levegőn alaposan megszáradni. **Ne** olajozza az előszűrőt.
- Tegye vissza a száraz előszűrőt, ha be van szerelve, a szűrőbe.
- Tegye be a szűrőt (C, 19 ábra).
- Tegye fel a fedelet (B, 19 ábra).

## A hűtőrendszer szervizelése



**FIGYELMEZTETÉS** A járó motorok hőt termelnek. A motor alkatrészek, különösképpen a kipufogódob rendkívül felforrósodnak.

Ha hozzáérnek, komoly égési sérülések keletkezhetnek.

A gyúlékony hulladék, pl. lomb, fű, cserje stb. meggyulladhatnak.

- Hagyja, hogy a kipufogódob, a henger és a hűtőbordák lehűljenek, mielőtt megérintené őket.
- Távolítsa el a felgyűlt hulladékokat a kipufogódob és a henger környékéről.

**MEGJEGYZÉS** Vízet ne használjon a motor tisztításához. A víz szennyezheti az üzemanyag-ellátó rendszert. Kefét vagy száraz kendőt használjon a motor tisztításához.

Ez egy léghűtéses motor. A szennyeződés vagy a nyeresék akadályozhatja a légáramlást és a motor túlmelegedését okozhatja, mely gyengébb teljesítményt és rövidebb motor élettartamot okoz.

1. Egy kefével vagy száraz rongyot használjon a nyeresék légbeszívó területéről való eltávolítására.
2. Tartsa tisztán a kapcsoló rugókat és a kezelőszerveket.
3. A kipufogódob körüli és mögötti területet tartsa tisztán a gyúlékony nyereséktől.
4. Ellenőrizze, hogy mentesek-e az olajhűtő bordák a szennyeződéstől és a nyereséktől.

Egy idő elteltével a henger hűtőbordáin nyeresék gyűlhet össze és a motor túlmelegedését okozza. Ez a nyeresék a motor részleges szétszerelése nélkül nem tisztítható le. Egy Hivatalos Briggs & Stratton szervizállomáson ellenőriztesse és tisztítsa meg a léghűtő rendszert, ahogyan a **Karbantartási táblázatban** ajánlják.

## Lítium-ion akkumulátor hulladékkénti elhelyezése



**FIGYELMEZTETÉS** Mérgezők és korróziót okoznak az akkumulátorban lévő vegyszerek.

A tűz vagy a robbanás komoly égési sérüléseket vagy halált okozhat.

**Áramütés**

- Sohase tegye ki nyílt lángnak vagy dobja tűzbe az akkumulátorokat, mivel azok felrobbanhatnak. Mérgező párák és anyagok keletkeznek az akkumulátorok égése során.
- Ne használjon törött, repedt vagy sérült akkumulátort.

A használt és hulladékként elhelyezett akkumulátorok kevés elektromos töltéssel rendelkeznek és ezért körültekintően kell kezelni azokat. Mindig a szövetségi, állami vagy helyi előírásoknak megfelelően végezze a lemerült vagy használt akkumulátorok hulladékkénti elhelyezését.

**RBRC (Rechargeable Battery Recycling Corporation) pecsét**



Az RBRC egy használt akkumulátorok újrahasznosításával foglalkozó non-profit szervezet. A közelében található akkumulátor gyűjtőhely keresése céljából az 1-800-8-BATTERY vagy az 1-877-2-RECYCLE hívószámot vegye igénybe. További információkért és az újrahasznosítási gyűjtőhelyek címeiért az RBRC [www.call2recycle.org](http://www.call2recycle.org) című webhelyét keresse fel.

## Tárolás



**FIGYELMEZTETÉS** Az üzemanyag és annak kipárolgása rendkívül gyúlékony és robbanékony.

A tűz vagy robbanás súlyos égési sérüléseket vagy halált okozhat.

**Áramütés**

**Üzemanyag vagy olyan berendezés tárolása, amelynek üzemanyagtartályában üzemanyag van.**

- w Kazánoktól, tűzhelyektől, vízmelegítőtől vagy más olyan berendezésektől távol helyezze el, amelyek gyújtólánggal vagy gyújtószerkezettel vannak ellátva távol tárolja, mivel ezek meggyújthatják az üzemanyag kipárolgást.

**Az akkumulátor tárolása**

- Tartsa szárazon az akkumulátortöltőt. Ne tegye ki esőnek vagy nedvességnek az akkumulátort.

## Üzemanyagrendszer

Lásd az ábrát: 20, 21

**Megjegyzés:** Egyes modellek függőleges tároláshoz alkalmas üzemanyagtartállyal rendelkeznek, így a motor karbantartás és tárolás során állítható (C ábra 20). Ne tárolja függőleges helyzetben, ha az üzemanyagtartály töltöttsége az üzemanyagszint-jelző (D) felett van. További útmutatásokért a berendezés útmutatóját nézze meg.

A motort vízszintes helyzetben tárolja (normál üzemi pozícióban). Töltse fel az üzemanyagtartályt (A ábra 21) üzemanyaggal. Az üzemanyag tágulása miatt ne töltsön üzemanyagot az üzemanyagbetöltő nyílás nyaka fölé (B).

Az üzemanyag állottá válhat, ha több mint 30 napig tárolják az üzemanyagtartályban. Amikor a tartályt feltölti üzemanyaggal, adjon üzemanyag stabilizáló adalékot az üzemanyaghoz a gyártó utasításai szerint. Ezzel frissen tartja az üzemanyagot és csökkenti az üzemanyaggal kapcsolatos problémákat vagy az üzemanyagrendszer esetleges szennyeződését.

Nem szükséges leengedni az üzemanyagot a motorból, ha az üzemanyag stabilizáló adalékot az utasításoknak megfelelően tölti fel. Tárolás előtt kapcsolja BE 2 percig járassa a motort, hogy az üzemanyag és a stabilizáló adalék átjárja az üzemanyagrendszert.

## Motorolaj

Amíg még meleg a motor, cseréljen motorolajat. Lásd az **Olajcsere** fejezetet. A **Just Check & Add™** és a **Nincs olajcsere** jelzésű modelleknél nem szükséges olajcsere.

## Akkumulátor és töltő

Lásd az ábrát: 22 23

**Hordozható akkumulátor:** Ha nincs használatban, akkor válassza le a töltőt, majd hűvös, száraz helyen tárolja azt. A nedves, nyirkos helyek a pólusok és az elektromos érintkezők korrózióját okozhatják. Ha hosszabb ideig magas hőmérsékleten (120° F / 49° C) tárolja, akkor az az akkumulátor maradandó károsodásához vezethet. Ellenőrizze az akkumulátor és a töltő elektromos pólusait és érintkezőit. Törölje le tiszta kendővel vagy fújja tisztára sűrített levegővel.

Tárolás után valószínűleg normál töltés végzése szükséges. A rendelkezésre álló töltés ellenőrzésére nyomja meg az akkumulátor töltésmérő gombot (E, ábra 22 23), majd szükség esetén töltsen. Lásd az **Akkumulátor töltésmérő** című részt.

## Hibakeresés

Segítségért forduljon a helyi viszonteladójához, keresse fel az **BRIGGSandSTRATTON.com** vagy hívja az **1-800-233-3723** (az Egyesült Államokban).

## Műszaki adatok

Modell: 090000	
Lökettérfogat	8.64 köbhüvelyk (140 cc)
Furat	2.495 hüvelyk (63,4 mm)
Lökét	1.75 hüvelyk (44,45 mm)
Olajkapacitás	15 oz (.44 l)
Gyertyahézag	.020 hüvelyk (.51 mm)
Gyújtógyertya-nyomaték	180 font-hüvelyk (20 Nm)
Forgórész légrése	.006 - .014 hüvelyk (.15 - .36 mm)
Szívóselephézag	.004 - .008 hüvelyk (.10 - .20 mm)
Kipufogóselephézag	.004 - .008 hüvelyk (.10 - .20 mm)

Modell: 093J00	
Lökettérfogat	9.15 köbhüvelyk (150 cc)
Furat	2.583 hüvelyk (65,60 mm)
Lökét	1.75 hüvelyk (44,45 mm)
Olajkapacitás	15 oz (.44 l)
Gyertyahézag	.020 hüvelyk (.51 mm)
Gyújtógyertya-nyomaték	180 font-hüvelyk (20 Nm)
Forgórész légrése	.006 - .014 hüvelyk (.15 - .36 mm)
Szívóselephézag	.004 - .008 hüvelyk (.10 - .20 mm)
Kipufogóselephézag	.004 - .008 hüvelyk (.10 - .20 mm)

Modell: 100000	
Lökettérfogat	9.93 köbhüvelyk (163 cc)
Furat	2.668 hüvelyk (68,28 mm)
Löket	1.75 hüvelyk (44,45 mm)
Olajkapacitás	15 oz (.44 l)
Gyertyahézag	.030 hüvelyk (.76 mm)
Gyújtógyertya-nyomaték	180 font-hüvelyk (20 Nm)
Forgórész légrése	.006 - .014 hüvelyk (.15 - .36 mm)
Szívószelephézag	.004 - .008 hüvelyk (.10 - .20 mm)
Kipufogószelep-hézag	.004 - .008 hüvelyk (.10 - .20 mm)

Lítium-ion akkumulátor (hordozható)	
Lítium-ion akkumulátor	10.8 V (10,8 V)
Töltési idő percben	60
Töltőáram	2 A (2 A)
Töltő AC bemeneti feszültsége (változó)	100 - 240 V
Üzemi hőmérséklet	32 - 113° F (0 - 45° C)

Lítium-ion akkumulátor (beépített)	
Lítium-ion akkumulátor	10.8 V (10,8 V)
Töltési idő percben	240
Töltőáram	.5 A (.5 A)
Töltő AC bemeneti feszültsége (változó)	100 - 240 V
Üzemi hőmérséklet	32 - 104° F (0 - 44° C)

A motorteljesítmény csökken 3,5% értékkel minden 1 000 láb (300 méter) tengerszint feletti magasság növekedés esetén, és 1% értékkel minden 10° F (5,6° C) hőmérséklet növekedés esetén 77° F (25° C) felett. A motor maximum 15° értékű lejtőn működik kielégítően. A megengedett lejtőkre vonatkozólag lásd a berendezés kezelési útmutatóját.

Karbantartási készletek – modellek: 090000, 093J00, 100000	
Pótalkatrész	Cikkszám
Levegőszűrő (lásd ábra 19)	593260
Levegőszűrő, előszűrő (lásd ábra 19)	594055
Olaj – SAE 30	100005
Előtét ellenállással szerelt gyújtógyertya (modell 090000, 093J00)	692051
Előtét ellenállással szerelt gyújtógyertya (modell 100000)	594056
Gyújtógyertya-kulcs	19576
Gyújtógyertya tesztelő	19368
Hordozható lítium-ion akkumulátor (US / Kanada)	593559
Hordozható lítium-ion akkumulátor (EU / UK / AU)	593560
Hordozható lítium-ion akkumulátor töltő (US / Kanada)	593561
Hordozható lítium-ion akkumulátor töltő (Európai Unió)	593562
Hordozható lítium-ion akkumulátor töltő (Egyesült Királyság)	593576
Hordozható lítium-ion akkumulátor töltő (Ausztrália)	594501
Beépített lítium-ion akkumulátor	84002154
Beépített lítium-ion akkumulátor töltő (US / Kanada)	84002790
Beépített lítium-ion akkumulátor töltő (Egyesült Királyság)	84002791
Beépített lítium-ion akkumulátor töltő (Európai Unió)	84002792
Beépített lítium-ion akkumulátor töltő (Ausztrália)	84002793

Javasoljuk, hogy a motor és motor alkatrészek bármely karbantartását és szervizelését hivatalos Briggs & Stratton szervizállomáson végeztesse.

**Teljesítménybesorolás:** Az egyes benzinmotorok bruttó teljesítménybesorolásának címkézése a SAE (Society of Automotive Engineers) J1940 kódszámú szabványának (Kis méretű motorok teljesítmény- és nyomatékbesorolási eljárása) megfelelően történik, a besorolás pedig megfelel a SAE J1995 szabványnak. A nyomatékértékek 2600 RPM fordulatszám mellett értendők azoknál a motoroknál, amelyeknél „rpm” olvasható a címkén, illetve 3060 RPM fordulatszám mellett az összes

többi motornál; a lóerőben megadott értékek 3600 RPM fordulatszám mellett értendők. A [www.BRIGGSandSTRATTON.COM](http://www.BRIGGSandSTRATTON.COM) címen tekinthetőek meg a bruttó teljesítménygörbék. A nettó teljesítményértékek felszerelt kipufogó- és légtisztítóval értendők, a bruttó teljesítményértékek ezen szerelvények nélkül értendők. Az aktuális bruttó motorteljesítmény magasabb lesz, mint a nettó motorteljesítmény, és többek között befolyásolják a környezeti működési feltételek és a motorok variálhatósága is. Azon termékek különbözősége miatt, amelyekre a motorokat helyezik, a benzinmotor nem feltétlenül éri el a névleges bruttó teljesítményt, amikor egy adott eszékben használják. Ez a különbség többek között számos olyan tényezőnek tudható be, mint például a motor különböző alkotórészei (légtisztító, kipufogó, töltőrendszer, hűtés, karburátor, üzemanyag-szivattyú stb.), az alkalmazási korlátozások, a környezeti működési feltételek (hőmérséklet, páratartalom, tengerszint feletti magasság), illetve a motorok variálhatósága. Gyártási és kapacitáskorlátozások következtében a Briggs & Stratton ezt a motort egy magasabb teljesítménybesorolású motorral helyettesítheti.

## Garancia

### Briggs & Stratton motorgarancia

2019. januártól érvényes

#### Korlátozott jótállás

A Briggs & Stratton garantálja, hogy az itt meghatározott garanciaidő alatt díjmentesen megjavít minden anyaghibás, gyártási hibás vagy egyszerre anyag- és gyártási hibás alkatrészt. A szállítás költségeit a javításra vagy cserére elküldött termék vonatkozásában a garancia szerint a vásárlónak kell fedeznie. A garancia csak az alábbiakban meghatározott időtartamok és feltételek szerint érvényes. A garanciával kapcsolatos ügyintézéshez keresse meg a legközelebbi hivatalos szakszervizt a szervizkereső térképünkön a BRIGGSandSTRATTON.COM webhelyen. A vevőnek fel kell vennie a kapcsolatot a hivatalos márkaszervizzel, és biztosítania kell, hogy a hivatalos márkaszerviz ellenőrizhesse és megvizsgálhassa az adott terméket.

**Nem létezik más kifejezett garancia. A vélelmezett garancia, a forgalmazhatóságot és az adott célra való megfelelést is beleértve, az alább felsorolt garanciális időszakra, vagy a törvény által megjelölt ideig érvényes.** A véletlen vagy következményes károkért való felelősség kizárt a törvény által megengedett mértékig. Egyes államokban vagy országokban nem engedélyeznek olyan korlátozást, hogy mennyi ideig tart valamely vélelmezett garancia és bizonyos államokban vagy országokban nem engedélyezik a járulékos vagy következményes károk kizárását vagy korlátozását, így lehetséges, hogy a fenti korlátozás és kizárás Önre nem vonatkozik. Jelen garancia meghatározott jogokat biztosít Önnek, és elképzelhető, hogy egyéb jogai is vannak, ezek azonban országról-országra illetve államról-államra változnak <sup>4</sup>.

### Normál garancia feltételei <sup>1, 2, 3</sup>

#### Vanguard™; Kereskedelmi sorozat <sup>3</sup>

Fogyasztói használat - 36 hónap

Kereskedelmi használat - 36 hónap

#### XR sorozat

Fogyasztói használat - 24 hónap

Kereskedelmi használat - 24 hónap

#### Minden más motor Dura-Bore™ öntöttvas persellyel

Fogyasztói használat - 24 hónap

Kereskedelmi használat - 12 hónap

#### Minden más motor

Fogyasztói használat - 24 hónap

Kereskedelmi használat - 3 hónap

<sup>1</sup> Ezek a normál garanciális kikötéseink, de alkalmilag előfordulhat további garanciális kikötés, mely a kiadás idején nem került meghatározásra. Ha meg szeretné ismerni a motorjára vonatkozó garanciális kikötések jelenlegi listáját, keresse fel a BRIGGSandSTRATTON.com webhelyet vagy vegye fel a kapcsolatot egy hivatalos Briggs & Stratton szervizállomással.

<sup>2</sup> Nincs garancia az olyan berendezések motorjaira, melyeket közmű helyett elsődlegesen áramforrásként vagy kereskedelmi célokból készületi generátorokban használnak, kisteherautókra, amelyek meghaladják a 25 MPH sebességet, illetve versenyen vagy kereskedelmi illetve bérelt pályákon használt motorokra.

<sup>3</sup> Vanguard által felszerelt vagy készületi generátorok: 24 hónap fogyasztói használat, garancia nélküli kereskedelmi használat. Kereskedelmi sorozat 2017. július előtti gyártási dátummal: 24 hónap fogyasztói használat, 24 hónap kereskedelmi használat.

<sup>4</sup> Ausztrália – Termékeinkre olyan garanciák vonatkoznak, amelyek az ausztráliai fogyasztóvédelmi törvény értelmében nem zárhatók ki. Ön cseréire vagy pénz visszatérítésre jogosult a súlyosabb hibák esetében, és kártérítésre minden más reálisan előrelátható veszteségért vagy kárért. Akkor is joga van a termékek javítására vagy cseréjére, ha a termékek minősége nem megfelelő, és a meghibásodás nem minősül súlyosnak. Garanciális szervizszolgáltatás igénybevétele céljából keresse meg a legközelebbi hivatalos szervizállomást viszonteladó keresési térképünkön a



BIGGSandSTRATTON.COM webhelyen, hívja az 1300 274 447 számot, küldjön e-mailt a salesenquires@briggsandstratton.com.au címre, vagy levelet a Briggs & Stratton Australia Pty Ltd, 1 Moorebank Avenue, Moorebank, NSW, Australia, 2170 címre.

A garanciális időszak az első kiskereskedelmi vagy kereskedelmi fogyasztó által történő megvásárlás napján kezdődik. A „fogyasztói felhasználás” a kiskereskedelmi fogyasztó által való személyes lakóhelyi háztartási felhasználást jelenti. A „kereskedelmi felhasználás” minden egyéb felhasználást jelent, beleértve a kereskedelmi, jövedelemtermelő és bérleti célú felhasználást. Ha egy motor egyszer már kereskedelmi használatba került, akkor ezt követően a jelen garancia szempontjából kereskedelmi felhasználású motornak kell tekinteni.

**Őrizze meg a vásárlást igazoló nyugtát. Ha nem igazolja az eredeti beszerzés dátumát a garanciális szerviz igénylésének időpontjában, akkor a termék gyártási időpontját veszik figyelembe a garanciális időszak meghatározásához. Nincs szükség termékregisztrációra a Briggs & Stratton márkájú termékek garanciajogának érvényesítéséhez.**

#### A garanciájáról

Ez a garancia csak a motorral kapcsolatos anyag- és/vagy gyártási hibákra vonatkozik, nem pedig annak a berendezésnek a cseréjére vagy árának visszatérítésére, amelyre az illető motor fel van szerelve. A normál karbantartáshoz szükséges anyagokra, teljesítménynövelő beállításokra, beállításokra vagy normál elhasználódásra ill. szakadásra nem vonatkozik a garancia. Hasonlóképpen nem vonatkozik a garancia arra az esetre, amikor megváltoztatták vagy módosították a motort, továbbá megrongálták vagy eltávolították a motorszámot. Ez a garancia nem vonatkozik az alábbi okok miatti motorkárookra vagy teljesítményproblémákra:

1. Olyan alkatrészek használata, amelyek nem eredeti Briggs & Stratton alkatrészek;
2. A motor működtetése elégtelen, szennyezett vagy nem megfelelő konzisztencia besorolású kenőolajjal;
3. Szennyezett vagy állott üzemanyag, 10%-nál nagyobb etanoltartalmú benzin vagy alternatív üzemanyagok használata, mint cseppfolyósított szénhidrogén vagy földgáz, olyan motorokban, melyeket a Briggs & Stratton eredetileg nem ilyen üzemanyagokkal való működésre tervezett/gyártott;
4. Szennyeződés, amelynek a motorba való bejutását nem megfelelő levegőszűrő karbantartás vagy visszaszerelés okozta;
5. A forgóképes fűnyíró késével egy tárgynak ütközés, laza vagy nem megfelelően felszerelt késadapterek, turbinakerekek vagy más főtengellyel összekötött eszközök, továbbá túl szoros ékszíj;
6. Tartozékok vagy részhelyiségek, mint tengelykapcsolók, sebességváltók, berendezés kezelőszervek stb., amelyeket nem a Briggs & Stratton szállított;
7. Lenyírt fűdarabok, szennyeződés, nyesedék vagy rágcsáló bűvőhelyanyagok miatti túlmelegedés, melyek eldugaszolják illetve eltömítik a hűtőbordákat vagy a lendkerék környékét, továbbá a motornak megfelelő szellőzés nélküli működtetése;
8. Túlzott vibráció értéken felüli sebességgel történő működtetés, laza motorrögzítés, laza illetve kiegyensúlyozatlan vágókések vagy turbinák, továbbá a berendezés alkotóelemeinek nem megfelelő főtengely csatlakoztatása miatt;
9. Nem rendeltetészerű használat, a rendszeres karbantartás hiánya, a berendezés szállítása, kezelése vagy raktározása, ill. nem megfelelő motor beszerelés.

**A jótállási szolgáltatás kizárólag a Briggs & Stratton hivatalos márkaszervizeiben vehető igénybe. Keresse meg a legközelebbi hivatalos szervizállomást a szervizkereső térképünkön a BRIGGSandSTRATTON.COM webhelyen vagy hívja az 1-800-233-3723 számot (az USA-ban).**

80004537 („E” vált.)

Šioje instrukcijoje yra saugumo informacija apie pavojus ir riziką, kuriuos kelia varikliai ir kaip jų išvengti. Joje taip pat yra patalpinta informacija apie teisingą variklio naudojimą ir aptarnavimą. Kadangi Briggs & Stratton, LLC nežino, kurioje įrangoje bus naudojamas tam tikras variklis, svarbu, kad atidžiai perskaitytumėte ir suprastumėte šią ir įrangos instrukcijas. **Išsaugokite šią originalią instrukciją ateičiai.**

**Pastaba:** Šiame vadove esantys paveikslėliai ir iliustracijos yra tik pavyzdžiai, jie gali skirtis nuo konkretaus modelio. Jeigu kiltų klausimų, kreipkitės į artimiausią pardavimo atstovą.

Jei prirėiktų atsarginių dalių arba techninės pagalbos, toliau įrašykite variklio modelį, tipą, kodą ir įsigijimo datą. Šie numeriai yra parašyti ant Jūsų variklio (žr. skyrių **Funkcijos ir valdikliai**).

Pirkimo data	
Variklio modelis – tipas – apdaila	
Variklio serijos numeris	

## Biuro Europoje kontaktinė informacija

Dėl klausimų, susijusių su dujų išlakomis Europoje, kreipkitės į mūsų biurą Europoje, adresu:

Max-Born-Straße 2, 68519 Viernheim, Vokietija.

## Europos Sąjunga (ES), V etapas (5): Anglies dioksido (CO<sub>2</sub>) vertės

„Briggs & Stratton“ ES tipą patvirtinanti sertifikata turinčių variklių anglies dioksido vertes galite sužinoti BriggsandStratton.com puslapyje paieškos laukelyje įvedę raktinį paieškos žodį „CO2“.

## Informacija apie atliekų surinkimą ir perdirbimą





Visas pakavimo medžiagas, naudotą alyvą ir senus akumulatorius privaloma tinkamai išmesti arba atiduoti perdirbti, atsižvelgiant į galiojančius valstybės teisės aktus.

## Operatoriaus sauga SVARBIOS SAUGOS INSTRUKCIJOS

**IŠSAUGOKITE ŠIĄ INSTRUKCIJĄ ateičiai.**

## Saugos įspėjimo ženklas ir įspėjamieji žodžiai

Saugos įspėjimo ženklas  yra naudojamas pažymėti saugos informaciją apie pavojus, kurie gali sukelti žmonių traumas. Įspėjamasis žodis (**PAVOJUS**, **ĮSPĖJIMAS** arba **ATSARGIAI**) naudojamas kartu su įspėjamuoju ženklu, siekiant parodyti galimo sužeidimo tikimybę ir sunkumą. Be to, pavojaus ženklas gali būti naudojamas pavojaus tipui nurodyti.

















 **PAVOJUS** reiškia pavojų, kuris, jo nevengiant, **baigsis** mirtimi arba sunkiu sužeidimu.

 **ĮSPĖJIMAS** reiškia pavojų, kuris, jo nevengiant, **gali** baigtis mirtimi arba sunkiu sužeidimu.

 **ATSARGIAI** reiškia pavojų, kuris, jo nevengiant, **gali** sukelti lengvą ar vidutinį sužalojimą.

**PASTABA** nurodo informaciją, kuri laikoma svarbi, bet nesusijusi su pavojumi.

## Pavojaus ženklai ir jų reikšmės

	Saugos informacija apie pavojus, kurie gali baigtis susižalojimu.		Prieš naudodami įrenginį arba prieš vykdydami jo techninės priežiūros darbus, perskaitykite naudojimo instrukciją ir įsisavinkite joje pateiktą informaciją.
	Gaisro pavojus		Sprogimo pavojus
	Elektros smūgio pavojus		Nuodingų dujų pavojus
	Karštų paviršių keliamas pavojus		Triukšmo pavojus – ilgai naudojant rekomenduojame naudoti ausų apsaugas.
	Svaidomų objektų pavojus – naudokite akių apsaugos priemones.		Sprogimo pavojus
	Nušalimo pavojus		Atatrankos pavojus
	Amputacijos pavojus – judančios dalys		Cheminis pavojus
	Karščio pavojus		Korozinis

## Saugos pranešimai

 **ĮSPĖJIMAS**

„Briggs & Stratton®“ varikliai nėra skirti ir negali būti naudojami kaip energijos šaltinis: pramoginiuose ar sportiniuose kartinguose; vaikiškuose, pramoginiuose ar sportiniuose keturračiuose (ATV); motocikluose; transporto priemonėse su oro pagalve; aviacijos gaminiuose; arba varžyboms naudojamose mašinos, kurių nepatvirtino „Briggs & Stratton“. Informacijos apie lenktynėms skirtus gaminius rasite svetainėje [www.briggsracing.com](http://www.briggsracing.com). Dėl naudojimo universaliuose keturračiuose ir bagiuose kreipkitės į „Briggs & Stratton“ variklių taikymo centrą, 1-866-927-3349. Neteisingai panaudojus variklį, galima patirti traumą arba žūtį.

 **ĮSPĖJIMAS**  

**Degalai ir jų garai yra nepaprastai degūs ir sprogūs.**

**Ugnis arba sproginimas gali jus nudeginti arba užmušti.**

**Pildami benzina**

- Prieš atsukdami degalų bako dangtelį, išjunkite variklį ir palaukite bent dvi minutes, kad jis atvėstų.
- Pilkite degalus į baką lauke arba labai gerai vėdinamoje patalpoje.
- Neperpildykite degalų bako. Kadangi degalai gali plėstis, nepilkite virš apatinės kaklelio ribos.
- Saugokite degalus nuo kibirkščių, atviros ugnies, nuolat įjungtų dujų degiklių, šilumos ir kitų uždegimo šaltinių.
- Dažnai tikrinkite degalų linijas, degalų bako dangtelį ir montavimo dalis, ar jos nenusidėvėjusios arba neįskilusios. Jei reikia, jas pakeiskite.
- Jeigu degalai išsilietų, prieš užvesdami variklį, palaukite, kol jie išgaruos.

## Užvesdami variklį

- Įsitinkite, kad uždegimo žvakė, duslintuvas, degalų bako dangtelis ir oro filtras (jei įrengtas) yra sumontuoti ir tinkamai įtvirtinti.
- Neužveskite variklio, kai uždegimo žvakė yra išimta.
- Jeigu variklis užlietas, oro sklendę (jeigu yra) nustatykite į padėtį OPEN / RUN (atidaryta / eiga), pastumkite droselį (jeigu yra) į padėtį FAST (greitai) ir sukite variklį tol, kol jis užsives.

## Įrenginio naudojimas

- Neverskite variklio arba įrangos ant šono, nes gali išsilieti kuras.
- Nebandykite oro sklendę sustabdyti variklio.
- Niekada neužveskite ir nenaudokite variklio be oro valymo bloko (jei įrengtas) arba oro filtro (jeigu įrengtas).

## Alyvos keitimas

- Išleidžiant alyvą iš viršutinio įpylimo vamzdelio, degalų bakas privalo būti tuščias, kitaip degalai gali ištekėti ir sukelti gaisrą arba sprogamą.

## Įrangos pavertimas aptarnavimui atlikti

- Atlikdami techninę priežiūrą, kai įrangą būtina paversti, įsitinkite, kad degalų bakas yra tuščias, nes gali išsilieti degalai ir įvykti gaisras arba sprogamas.

## Įrenginio gabenimas

- Transportuokite su TUŠČIU degalų baku arba UŽDARYTU degalų išjungimo vožtuvu.

## Degalų arba įrenginio su pilnu degalų baku laikymas

- Saugokite atokiai nuo krosnių, viryklių, vandens šildytuvų ar kitų buitinių prietaisų su atvirais dujų degikliai arba kitų uždegimo šaltinių, nes jie gali uždegti degalų garus.



ĮSPĖJIMAS

Užvedant variklį kyla kibirkščių.

Kibirkštys gali uždegti aplinkoje esančius degius garus arba dujas.

Dėl to gali kilti sprogamas ir gaisras.

- Jeigu šalia yra gamtinių arba suskystintųjų dujų nuotėkis, neužveskite variklio.
- Nesuslėkite užvedimui skirtų skysčių, nes garai yra degūs.



ĮSPĖJIMAS

**NUODINGŲ IŠMETAMŲJŲ DUJŲ KELIAMAS PAVOJUS.** Variklio išmetamosiose dujose yra anglies monoksido – nuodingų dujų, kurios per kelias minutes gali sukelti mirtį. Jūs **NEGALITE** jų pamatyti, užuosti arba pajauti jų skonio. **Net jeigu neužudžiate išmetamųjų dujų kvapo, vis tiek galite būti paveikti anglies monoksido dujų.** Jeigu naudodami šį gaminį pajustumėte pykinimą, galvos svaigimą ar silpnumą, **NEDELSDAMI** jį išjunkite ir pakvėpuokite grynu oru. Kreipkitės į gydytoją. Galite apsinuodyti anglies monoksidu.

- Naudokite šį gaminį TIK lauke kuo toliau nuo langų, durų arba vėdinimo angų tam, kad sumažintumėte anglies monoksido susikaupimo ir patekimo į žmonių buvimo vietas riziką.
- Įrenkite akumulatorinius anglies monoksido detektorius arba elektrinius anglies monoksido detektorius su atsarginiu akumulatoriumi, vadovaudamiesi gamintojo nurodymais. Dūmų detektoriai negali aptikti anglies monoksido dujų.
- NENAUDOKITE** šio gaminio namuose, garažuose, rūsiuose, tuneliuose, angaruose ar kitose dalinai uždaroje patalpose, net ir tuo atveju, jei jos vėdinamos ventiliatoriais ar atidarius duris ir langus. Tokiose vietose gali susikaupti anglies monoksidas, kuris jose gali išbūti daug valandų po to, kai gaminys jau buvo išjungtas.
- VISADA orientuokite gaminį pavėjui ir nukreipkite variklio išmetamųjų dujų vamzdį nuo žmonių.



ĮSPĖJIMAS

Besisukančios dalys gali įtraukti rankas, kojas, plaukus, aprangą arba kokią daiktą.

Tai gali baigtis traumuojančia amputacija arba sunkiomis plėštinėmis žaizdomis.

- Naudokitės įranga tik esant apsaugoms savo vietoje.
- Laikykitės rankas ir kojas toliau nuo besisukančių dalių.
- Susiriškite ilgus plaukus ir nusimkite papuošalus.
- Nesivilkite laisvų rūbų su laisvai kabančiais diržais arba kitais aksesuarais, kuriuos variklis galėtų įtraukti.



ĮSPĖJIMAS

Varikliams veikiant išskiriama šiluma. Variklio dalys, ypač duslintuvas, labai įkaista.

Prisilietus galima stipriai nudegti.

Gali užsiliepsnoti degios šiukšlės, pavyzdžiui, lapai, žolė, krūmai ir kt.

- Prieš liedsdami duslintuvą, variklio cilindrą ir rotoriaus briaunas, palaukite, kol šios dalys atvės.
- Nuvalykite nešvarumus aplink duslintuvą ir cilindrą.
- Kalifornijos valstybinių išteklių kodekso 4442 skyrius draudžia naudoti šį variklį mišku, krūmynais ar žole dengtose vietose, jei variklio išmetimo sistemoje neįrengtas kibirkščių stabdiklis, atitinkantis 4442 skyriaus reikalavimus ir yra tinkamas naudoti. Kitose valstijose gali galioti panašūs įstatymai. Kreipkitės į originalios įrangos gamintoją, platintoją ar atstovą, kad įsigytumėte kibirkščių gaudyklį, pritaikytą jūsų išmetimo sistemai, įrengtai variklyje.



ĮSPĖJIMAS

Kibirkštys gali sukelti gaisrą arba elektros smūgį.

Atsitiktinis užvedimas gali baigtis galūnių įtraukimu, amputacija arba plėštinėmis žaizdomis.

Gaisro pavojus

Prieš atlikdami reguliavimo arba remonto darbus:

- atjunkite uždegimo žvakės laidą ir laikykite jį atokiai nuo uždegimo žvakės.
- Modeliai su nešiojamuoju akumulatoriaus bloku:** išimkite akumulatoriaus bloką iš variklio akumulatoriaus dėklo. Tam tikrais atvejais akumulatoriaus bloke gali būti įrangos raktelis.
- Modeliai su integruotu akumulatoriaus bloku:** atjunkite laidų bloką nuo variklio starterio.
- Naudokite tik darbui tinkamus įrankius.
- Norėdami padidinti variklio sukčius, nelieskite variklio regulatoriaus spyruoklės, jungčių ir kitų dalių.
- Keičiamos atsarginės dalys privalo būti to paties dizaino ir sumontuotos į tą pačią padėtį kaip ir originalios dalys. Kitos dalys gali veikti netinkamai, sugadinti įrenginį ir sukelti sužalojimą.
- Nedaužykite smagračio plaktuku arba kietu daiktu, nes vėliau darbo metu jis gali subyrėti.

Tikrindami, ar kyla kibirkštis:

- naudokite patvirtintą uždegimo žvakės tikrinimo įrenginį.
- Netikrinkite, ar kyla kibirkštis, kai uždegimo žvakė yra išimta.



ĮSPĖJIMAS

Netinkamai naudojant akumulatorių ir įkroviklį galima sukelti elektros smūgį ar gaisrą.

Naudojimas

- Akumulatoriaus įkroviklis turi būti sausas. Saugokite akumulatoriaus bloką nuo lietaus ar drėgmės.
- Norėdami sumažinti elektros smūgio pavojų, stebėkite, kad į kintamosios srovės kištuką nepatektų vandens.
- Nepadarykite trumpo sujungimo; ant akumulatoriaus gnybtų niekada nedėkite jokių daiktų.

Akumulatoriaus bloko įkrovimas

- Briggs and Stratton akumulatoriaus bloką kraukite naudodami tik Briggs & Stratton akumulatoriaus įkroviklį.
- Nenaudokite Briggs & Stratton įkroviklio kitos rūšies akumulatoriams krauti.
- Akumulatoriaus įkroviklis turi būti sausas. Saugokite akumulatoriaus bloką nuo lietaus ar drėgmės.
- Siekdami sumažinti galimybę pažeisti elektros kištuką ir (arba) laidą, atjungdami įkroviklį traukite laikydami už kištuko, o ne už laido.
- Įkroviklio nenaudokite, jei jo laidas ar kištukas pažeisti. Maitinimo laido pakeisti negalima. Jei laidas pažeistas, įkroviklį būtina nedelsiant pakeisti.
- Įkroviklio nenaudokite, jei jis buvo paveiktas didelio smūgio, numestas ar pažeistas kitu būdu. Jei įkroviklis sugadintas, jį būtina pakeisti. Įkroviklis nėra remontuojamas.
- Įkroviklio neišmontuokite ir nebandykite jo remontuoti.
- Norėdami sumažinti elektros smūgio pavojų, prieš valydami įkroviklį ištraukite jį iš kištukinio lizdo.

- Nepadarykite trumpo sujungimo; ant akumuliatoriaus gnybtų niekada nedėkite jokių daiktų.
- Kroviklis neskirtas naudoti asmenims (įskaitant vaikus), turintiems fizinį apribojimą, jutiminių ar psichinių sutrikimų, neturintiems pakankamai patirties ar žinių, išskyrus tuos atvejus, kai už šių asmenų saugumą atsakingas asmuo juos apmokė ar juos prižiūri naudojant šį prietaisą.
- Prižiūrėkite vaikus ir pasirūpinkite, kad jie su įkrovikliu nežaistų.

#### Ilginamasis laidas

- Ilginamojo laido naudoti nereikėtų, nebent tai visiškai neišvengiama. Naudodami netinkamą ilgiamąjį laidą galite sukelti elektros smūgio ir (arba) gaisro pavojų. Jei jums būtina reikia naudoti ilgiamąjį laidą, pasirūpinkite:
  1. kad ilgiamojo laido kištuko kaiščiai būtų vienodo dydžio ir formos, kaip ir įkroviklio kištuko kaiščiai, bei kad jų skaičius būtų vienodas;
  2. kad ilgiamasis laidas būtų tinkamai paklotas ir geros būklės;
  3. kad laido skersmuo būtų mažiausiai 16 AWG ir atitiktų įkroviklio kintamosios srovės nominaliąją reikšmę.

#### Akumuliatorių paketo laikymas

- Akumuliatoriaus įkroviklis turi būti sausas. Saugokite akumuliatoriaus bloką nuo lietaus ar drėgmės.

#### Prieš atlikdami reguliavimo arba remonto darbus

- **Modeliai su nešiojamu akumuliatoriaus bloku:** išimkite akumuliatoriaus bloką iš variklio akumuliatoriaus dėklo.
- **Modeliai su integruotu akumuliatoriaus bloku:** atjunkite laidų bloką nuo variklio starterio.



**ĮSPĖJIMAS**

**Akumuliatoriaus cheminės medžiagos yra nuodingos ir agresyvios.**

**Ugnis arba sproginimas gali jus nudeginti arba užmušti.**

- Niekada nedeginkite išmestų ar panaudotų akumuliatorių paketų, nes jie gali sprogti. Deginant akumuliatorių paketus susidaro išsiskiria nuodingos dujos ir kitokios medžiagos.
- Nenaudokite akumuliatorių paketo, kuris buvo suspaustas, numestas ar apgadintas.

## Funkcijos ir valdytuvai

### Variklio valdytuvai

Susipažinkite su iliustracijoje (pav.: 1, 2, 3) pavaizduotu varikliu, įvairiomis jo savybėmis ir valdymo elementais.

- Variklio identifikacijos numeriai **Modelis – tipas – kodas**
- Uždegimo žvakė
- Duslintuvai, duslintuvo apsauga (jei įrengta), kibirkščių gaudyklis (jei įrengtas)
- Elektrinis starteris
- Alyvos lygio matuoklis
- Nešiojamas ličio jonų akumuliatoriaus blokas
- Oro įsiurbimo grotelės
- Degalų bakas ir dangtelis
- Oro filtras
- Greičio reguliatorius (jeigu yra)
- Akumuliatoriaus įkroviklis – nešiojamas akumuliatoriaus blokas
- Degalų tiekimo atjungimo sklendė (jeigu yra)
- Integruotas ličio-jonų akumuliatoriaus blokas
- Laidas ir įkroviklis – integruotas akumuliatoriaus blokas

### Variklio valdymo ženklai ir jų reikšmės

	Variklio apsukos – GREITOS		Variklio apsukos – LĖTOS
--	----------------------------	--	--------------------------

	Variklio apsukos – SUSTABDYTOS		ĮJUNGTAS / IŠJUNGTAS
	Variklio užvedimas – droselinė sklendė UŽDARYTA		Variklio užvedimas – droselinė sklendė ATIDARYTA
	Degalų bako dangtelis Degalų tiekimo atjungimo sklendė – ATIDARYTA		Degalų tiekimo atjungimo sklendė – UŽDARYTA
	Degalų lygis – maksimalus Neperpildykite		

### Akumuliatoriaus valdymo ženklai ir jų reikšmės

	Volta		Amperai
	Dviguba izoliacija		Kintamoji srovė
	Nuolatinė srovė		Underwriters Laboratories, Inc., JAV ir Kanadoje įregistruotas gaminy
	Underwriters Laboratories, Inc., įregistruotas gaminy		Hercai
	Akumuliatorių utilizuokite tinkamai		
			Įkraukite akumuliatoriaus bloką
			Ištraukite raktelį / nuimkite akumuliatoriaus bloką

## Naudojimas

### Alyvos rekomendacijos

Alyvos talpa: žr. skyrių „*Specifikacijos*“.

#### PASTABA

Vieni „Briggs & Stratton“ varikliai alyva užpildomi gamykloje, kiti – ne. Visuomet patikrinkite, ar variklyje yra pakankamai alyvos. Jeigu variklį paleisite nepripilę alyvos, nepataisomai jį sugadinsite ir garantija jam nebegalios.

Jei norite, kad įranga veiktų optimaliai, rekomenduojame naudoti „Briggs & Stratton“<sup>®</sup> sertifikuotas alyvas. Galite naudoti ir kitas aukštos kokybės alyvas, priskiriamas SF, SG, SH, SJ arba aukštesnei klasei. Nenaudokite specialių priedų.

Variklio alyvos klampumas priklauso nuo aplinkos temperatūros. Norėdami parinkti tinkamiausio klampumo alyvą, vadovaukitės numatomomis oro sąlygomis ir pateikta lentele. Daugeliui lauke naudojamų elektrinių įrenginių variklių tinka 5W-30 sintetinė alyva. Jei įranga eksploatuojama aukštos temperatūros aplinkoje, rekomenduojame naudoti „Vanguard“<sup>®</sup> 15W-50 sintetinę alyvą.

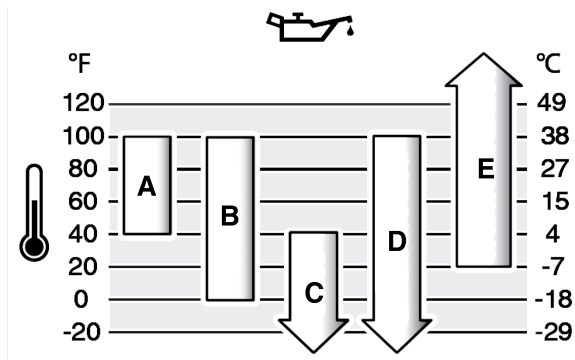

A	SAE 30 – jeigu SAE 30 alyva naudojama žemesnės nei 40 °F (4 °C) temperatūros aplinkoje, gali kilti problemų paleidžiant variklį.
B	10W-30 – jeigu 10W-30 alyva naudojama aukštesnės nei 80 °F (27 °C) temperatūros aplinkoje, gali padidėti alyvos sąnaudos. Dažnai tikrinkite alyvos lygį.
C	5W-30
D	Sintetinė 5W-30
E	„Vanguard“ <sup>®</sup> sintetinė 15W-50

## Alyvos tikrinimas ir pildymas

Žr. paveikslą: 4

### Prieš tikrindami alyvos lygį arba pildydami

- Įsitinkite, kad variklis yra horizontalus.
- Nuvalykite purvą nuo alyvos pildymo vietos.
- Žr. skyrių **Specifikacijos**, kuriame nurodyta alyvos talpa.

### PASTABA

Variklis iš „Briggs & Stratton“ gamyklos pristatomas be alyvos. Įrangos gamintojai arba pardavėjai galėjo pripilti alyvos į variklį. Prieš pirmą kartą užvesdami variklį, būtinai patikrinkite alyvos lygį ir pripilkite alyvos, kaip nurodyta šioje naudojimo instrukcijoje. Jeigu užvesite variklį nepripilę alyvos, jis bus nepataisomai sugadintas ir garantija jam nebegalios.

### Alyvos lygio tikrinimas

1. Išimkite alyvos lygio matuoklį (A, pav. 4) ir nušluostykite jį švaria šluoste.
2. Įstatykite ir priveržkite lygio matuoklį (A, pav. 4).
3. Ištraukite matuoklį ir patikrinkite alyvos lygį. Tinkamą alyvos lygį rodo lygio matuoklio pilno bako indikatorius viršus (B, pav. 4).

### Alyvos įpylimas

1. Jeigu alyvos lygis žemas, lėtai pripilkite alyvos į variklio alyvos pildymo angą (C, pav. 4). **Neperpildykite.** Pripilę alyvos, palaukite vieną minutę ir patikrinkite alyvos lygį.
2. Vėl įstatykite ir priveržkite lygio matuoklį (A, pav. 4).

## Rekomendacijos dėl degalų

### Degalai turi atitikti šiuos reikalavimus:

- švarūs, švieži, be švino.
- Minimalus oktaninis skaičius 87 / 87 AKI (91 RON). Jeigu dirbate dideliame aukštyje virš jūros lygio, žr. toliau.
- Galima naudoti benziną, kurio sudėtyje yra ne daugiau 10 % etanolio (benzino, sumaišyto su alkoholiu).

### PASTABA

Nenaudokite neapbruotų degalų, pavyzdžiui, benzino E15 ir E85. Nemaišykite benzino su alyva ir nebandykite perdaryti variklio, kad jis būtų varomas kitais degalais. Naudojant neapbruotus degalus, gali sugesti variklio detalės ir tokiu atveju garantija nebegalios.

Norėdami apsaugoti degalų sistemą nuo nuosėdų, naudokite degalų stabilizatorių. Žr. **Saugojimas**. Visi degalai yra skirtingi. Jeigu variklis blogai veikia, pakeiskite degalų tiekėją arba markę. Šis variklis yra sertifikuotas naudoti benziną. Išmetamųjų dujų kontrolės sistema varikliams su karbiuratoriais yra EM (variklio modifikacija). Išmetamųjų dujų kontrolės sistema varikliams su elektroniniu kuro įpurškimu yra ECM (variklio

valdymo modulis), MPI (daugiataškis kuro įpurškimas) ir, jei įrengtas, O2S (deguonies jutiklis).

### Didelis aukštis

Didesniame kaip 5 000 pėdų (1 tūkst. 524 metrų) aukštyje rekomenduojama naudoti degalus, kurių oktaninis skaičius – mažiausiai 85 / 85 pagal AKI (89 RON).

Karbiuratorinius variklius dideliame aukštyje reikia sureguliuoti, kad jie išlaikytų savo charakteristikas. Nesureguliuavus, naudojimo metu pablogės charakteristikos ir padidės degalų sąnaudos bei išmetamųjų teršalų kiekis. Dėl informacijos, kaip nustatyti įrenginį darbui dideliame aukštyje, kreipkitės į įgaliotąjį „Briggs & Stratton“ techninės priežiūros atstovą. Naudojant variklį žemesniame nei 2 500 pėdų (762 metrų) aukštyje, reguliavimas dėl aukščio nerekomenduojamas.

Variklių su elektroniniu degalų įpurškimu (EFI) reguliuoti dėl didelio aukščio nereikia.

## Degalų pildymas

Žr. paveikslą: 5



**ĮSPĖJIMAS**



**Degalai ir jų garai yra labai degūs ir gali sprogti.**

**Ugnis arba sprogdimas gali nudeginti arba sukelti mirtį.**

### Pildami degalus

- Prieš atsukdami degalų bako dangtelį, išjunkite variklį ir palaukite bent dvi minutes, kad jis atvėstų.
  - Pilkite degalus į baką lauke arba labai gerai vėdinamoje patalpoje.
  - Neperpildykite degalų bako. Kadangi degalai gali plėstis, nepilkite virš apatinės kaklelio ribos.
  - Saugokite degalus nuo kibirkščių, atviros ugnies, nuolat įjungtų dujų degiklių, šilumos ir kitų uždegimo šaltinių.
  - Dažnai tikrinkite degalų linijas, degalų bako dangtelį ir montavimo dalis, ar jos nenusidėvėję arba neįskilę. Jei reikia, jas pakeiskite.
  - Jeigu degalai išsilietų, prieš užvesdami variklį, palaukite, kol jie išgaruos.
1. Nuvalykite aplink degalų dangtelį esantį purvą ir nešvarumus. Atsukite degalų bako dangtelį.
  2. Pripilkite į degalų baką (A, pav. 5) degalų. Kadangi degalai gali plėstis, nepilkite virš apatinės kaklelio ribos (B). Kai kuriuose modeliuose yra degalų lygio indikatorius (C). Nepildykite bako daugiau nei iki degalų lygio indikatoriaus apačios (D).
  3. Užsukite degalų bako dangtelį.

## Akumulatoriaus bloko įkrovimas

Žr. pav.: 6 7 8 9



**ĮSPĖJIMAS**



**Netinkamai naudodami akumuliatorių arba įkroviklį galite sukelti elektros smūgį arba gaisrą.**

### Akumuliatorių paketo įkrovimas

- Briggs and Stratton akumulatoriaus bloką kraukite naudodami tik Briggs & Stratton akumulatoriaus įkroviklį.
- Nenaudokite Briggs & Stratton įkroviklio kitos rūšies akumulatoriams krauti.
- Akumulatoriaus įkroviklis turi būti sausas. Saugokite akumulatoriaus bloką nuo lietaus ar drėgmės.
- Siekdami sumažinti galimybę pažeisti elektros kištuką ir (arba) laidą, atjungdami įkroviklį traukite laikydami už kištuko, o ne už laido.
- Ilginamojo laido naudoti nereikėtų, nebent tai visiškai neišvengiama. Naudodami netinkamą ilginamąjį laidą galite sukelti elektros smūgio ir (arba) gaisro pavojų. Jei jums būtinai reikia naudoti ilginamąjį laidą, pasirūpinkite:
  1. kad ilginamojo laido kištuko kaiščiai būtų vienodo dydžio ir formos, kaip ir įkroviklio kištuko kaiščiai, bei kad jų skaičius būtų vienodas;
  2. kad ilginamasis laidas būtų tinkamai paklotas ir geros būklės;
  3. kad laido skersmuo būtų mažiausiai 16 AWG ir atitiktų įkroviklio kintamosios srovės nominaliąją reikšmę.

- Įkroviklio nenaudokite, jei jo laidas ar kištukas pažeisti. Maitinimo laido pakeisti negalima. Jei laidas pažeistas, įkroviklį būtina nedelsiant pakeisti.
- Įkroviklio nenaudokite, jei jis buvo paveiktas didelio smūgio, numestas ar pažeistas kitu būdu. Jei įkroviklis sugadintas, jį būtina pakeisti. Įkroviklis nėra remontuojamas.
- Įkroviklio neišmontuokite ir nebandykite jo remontuoti.
- Norėdami sumažinti elektros smūgio pavojų, prieš valydami įkroviklį ištraukite jį iš kištukinio lizdo.



- Nepadarykite trumpo sujungimo; ant akumuliatoriaus gnybtų niekada nedėkite jokių daiktų.
- Kroviklis neskirtas naudoti asmenims (įskaitant vaikus), turintiems fizinių apribojimų, jutiminių ar psichinių sutrikimų, neturintiems pakankamai patirties ar žinių, išskyrus tuos atvejus, kai už šių asmenų saugumą atsakingas asmuo juos apmokė ar juos prižiūri naudojant šį prietaisą.
- Prižiūrėkite vaikus ir pasirūpinkite, kad jie su įkrovikliu nežaistų.

#### Kada pradėti akumuliatoriaus bloko įkrovimą

**Pirmas kartas, nešiojamas akumuliatoriaus blokas** – nešiojamas ličio-jonų akumuliatoriaus blokas dalinai įkraunamas gamykloje, prieš išsiunčiant. Nenaudojamas akumuliatoriaus blokas įjungia snaudimo režimą, kuris išlaiko įkrovą ir saugo akumuliatorių nuo sugadinimo. Prieš naudodami akumuliatorių, trumpai, apie dešimt (10) sekundžių, jį įkraukite. Palaukite, kol akumuliatorius visiškai įsikraus. Jei norite įkrauti akumuliatoriaus bloką, žr. skyrių **Kaip įkrauti akumuliatoriaus bloką**.

**Jei reikia**, nuspauskite akumuliatoriaus įkrovimo lygio mygtuką (E, pav. 6 7), kad patikrintumėte akumuliatoriaus įkrovimo lygį, ir, jei reikia, įkraukite akumuliatorių. Žiūrėkite skyrių **Akumuliatoriaus įkrovos lygio matuoklis**.

#### Kaip įkrauti akumuliatoriaus bloką



#### ĮSPĖJIMAS

Akumuliatoriaus įkroviklis turi būti sausas. Saugokite akumuliatoriaus bloką nuo lietaus ar drėgmės.

1. Prijunkite akumuliatoriaus įkroviklį (F, pav. 8 9) prie elektros maitinimo šaltinio.
2. **Nešiojamas akumuliatoriaus blokas:** įstumkite akumuliatoriaus bloką (G, pav. 8) į jo įkrovimo dėklą (F). Jei neužsidega raudona įkrovos lemputė, akumuliatoriaus bloką ištraukite ir vėl įstumkite. Pasirūpinkite, kad akumuliatoriaus blokas būtų gerai įtvirtintas įkroviklio lizde.
  - Raudonas indikatorius (A, pav. 6) įsijungia, kai akumuliatoriaus blokas kraunamas įprastai.
  - Žalias indikatorius (B) įsijungia, kai akumuliatoriaus blokas visiškai įkrautas.
  - Raudonas indikatorius (C) mirksi, kai akumuliatoriaus blokas yra per daug įkaitęs arba nepakankamai atšilęs, dėl ko jo negalima įkrauti. Palikite akumuliatoriaus bloką prijungtą; pasiekus įprastą darbinę temperatūrą, įkrovimas prasidės automatiškai. Įprasta darbinė temperatūra nurodyta skyriuje **Specifikacijos**.
  - Raudonas ir žalias indikatoriai (D) pradeda mirksėti, kai akumuliatoriaus blokas nesikrauna ir jį būtina pakeisti.
3. **Nešiojamas akumuliatoriaus blokas:** snaudimo režimas įsijungs maždaug po dešimties (10) sekundžių.
4. **Nešiojamas akumuliatoriaus blokas:** visiškai išsikrovęs akumuliatoriaus blokas pilnai įkraunamas maždaug per vieną (1) valandą. Sujungtas su įkrovikliu akumuliatoriaus blokas išliks visą laiką įkrautas.
5. **Nešiojamas akumuliatoriaus blokas:** įsijungs žaliai indikatoriumi atjunkite akumuliatoriaus bloką nuo įkroviklio.
6. **Integuotas akumuliatoriaus blokas:** prijunkite įkroviklio kištuką (G, pav. 9) prie variklio.
7. **Integuotas akumuliatoriaus blokas:** visiškai išsikrovęs akumuliatoriaus blokas pilnai įkraunamas maždaug per keturias (4) valandas.
8. **Integuotas akumuliatoriaus blokas:** jei visi indikatoriai išsijungia, vadinasi, akumuliatorius yra visiškai įkrautas. Atjunkite įkroviklį.
9. Jei norite patikrinti akumuliatoriaus įkrovimo lygį, nuspauskite akumuliatoriaus įkrovimo lygio mygtuką (E, pav. 6 7).
10. Jei įkroviklis nenaudojamas, išjunkite jį iš elektros tinklo.

#### Akumuliatoriaus degalų lygio matuoklis

Jei norite patikrinti akumuliatoriaus įkrovimo lygį, nuspauskite akumuliatoriaus įkrovimo lygio mygtuką (E, pav. 6 7). Indikatoriai (H) nurodo apytikslį akumuliatoriaus bloko įkrovos lygį.

Indikatoriai	Įkrova
Keturi indikatoriai	nuo 75 % iki 100 %
Trys indikatoriai	nuo 50 % iki 75 %
Du indikatoriai	nuo 25 % iki 50 %
Vienas indikatorius	nuo 10 % iki 25 %
Indikatorius mirksi	Žema

**Integuotas akumuliatoriaus blokas:** jei visi indikatoriai išsijungia, vadinasi, akumuliatorius yra visiškai įkrautas. Atjunkite įkroviklį.

## Variklio užvedimas ir išjungimas

Žr. pav.: 10, 11, 12, 13

#### Variklio užvedimas



#### ĮSPĖJIMAS



Degalai ir jų garai yra nepaprastai degūs ir sprogūs.

Ugnis arba sprogdimas gali jus nudeginti arba užmušti.

#### Užvesdami variklį

- Įsitikinkite, kad uždegimo žvakė, duslintuvas, degalų bako dangtelis ir oro filtras (jei įrengtas) yra sumontuoti ir tinkamai įtvirtinti.
- Neužveskite variklio, kai uždegimo žvakė yra išimta.
- Jeigu variklis užlietas, nustatykite oro sklendę (jeigu yra) į padėtį ATIDARYTA / ELGA, pastumkite traukos reguliatorių (jei yra) į padėtį GREITAI ir sukite variklį tol, kol jis užsives.



#### ĮSPĖJIMAS



Netinkamas akumuliatoriaus ir įkroviklio naudojimas gali sukelti elektros smūgį ar gaisrą.

#### Naudojimas

- Akumuliatoriaus kroviklis turi būti sausas. Saugokite akumuliatorių paketą nuo lietaus ar drėgmės.
- Norėdami sumažinti elektros smūgio pavojų, stebėkite, kad į kintamosios srovės kištuką nepatektų vandens.
- Nepadarykite trumpo sujungimo; ant akumuliatoriaus gnybtų niekada nedėkite jokių daiktų.



#### ĮSPĖJIMAS



**NUODINGŲ IŠMETAMŲJŲ DUJŲ KELIAMAS PAVOJUS.** Variklio išmetamosiose dujose yra anglies monoksido – nuodingų dujų, kurios per kelias minutes gali sukelti mirtį. Jūs **NEGALITE** jų pamatyti, užuosti arba pajausti jų skonio. **Net jeigu neužuodžiate išmetamųjų dujų kvapo, vis tiek galite būti paveikti anglies monoksido dujų.** Jeigu naudodami šį gaminį pajaustumėte pykinimą, galvos svaigimą arba silpnumą, **TUOJ PAT** jį išjunkite ir pasistenkite įkvėpti gaivaus oro. Kreipkitės į gydytoją. Galite apsinuodyti anglies monoksidu.

- Naudokite šį gaminį TIK lauke kuo toliau nuo langų, durų arba vėdinimo angų tam, kad sumažintumėte anglies monoksido susikaupimo ir patekimo į žmonių buvimo vietas riziką.
- Įrenkite akumuliatorinius anglies monoksido detektorius arba elektrinius anglies monoksido detektorius su atsarginiu akumuliatoriumi, vadovaudamiesi gamintojo nurodymais. Dūmų detektoriai negali aptikti anglies monoksido dujų.
- **NENAUDOKITE** šio gaminio namuose, garažuose, rūsiuose, tuneliuose, angaruose ar kitose dalinai uždaroje patalpose, net ir tuo atveju, jei jos vėdinamos ventiliatoriais ar atidarius duris ir langus. Tokiose vietose gali susikaupti anglies monoksidas, kuris jose gali išbūti daug valandų po to, kai gaminyje jau buvo išjungtas.
- **VISADA** orientuokite gaminį pavėjui ir nukreipkite variklio išmetamųjų dujų vamzdį nuo žmonių.

**PASTABA** Variklis iš Briggs & Stratton gamyklos pristatomas be alyvos. Prieš užvesdami variklį, būtinai pripilkite alyvos, kaip nurodyta šioje naudojimo instrukcijoje. Jeigu užvesite variklį nepripylę alyvos, jis bus nepataisomai sugadintas ir garantija jam nebegalios.

**Pastaba:** Įrangoje gali būti montuojami nuotoliniai valdymo įrenginiai. Jų vieta ir veikimo būdas nurodyti nuotolinių valdymo įrenginių naudojimo instrukcijoje.

1. Patikrinkite variklio alyvą. Žiūrėkite skyrių **Alyvos lygio tikrinimas**.
2. **Modeliai su nešiojamu akumuliatoriaus bloku:** akumuliatoriaus bloką (A, pav. 10) sumontuokite variklio akumuliatoriaus dėkle, variklio viršuje. Patikrinkite, ar akumuliatoriaus paketas yra saugiai sumontuotas. Tam tikrais atvejais akumuliatoriaus pakete gali būti įrangos raktelis.

**Pastaba: Modeliai su nešiojamu akumuliatoriaus bloku:** jei naują akumuliatorių naudojate **pirmą kartą**, jį reikia trumpai, apie dešimt (10) sekundžių, įkrauti. Žr. skyrių **Kada įkrauti akumuliatoriaus bloką**.

3. Jeigu yra įrangos pavaros valdikliai, įsitikinkite, kad jie atjungti.
4. Jei įrengtas, perjunkite degalų vožtuvą (D, pav. 11) į padėtį ATIDARYTAS.
5. Jei įrengtas, perjunkite droselinės sklendės valdiklį (B, pav. 11) į padėtį GREITAS. Variklį užveskite esant padėčiai GREITAI.
6. **Modeliuose su elektriniu užvedimo jungikliu:** palaikykite variklio stabdymo svirtį (C, pav. 12) paspausta prie rankenos. Pasukite elektrinio užvedimo jungiklį



į UŽVEDIMO padėtį. Informacijos apie elektrinio starterio raktelio vietą ir veikimą ieškokite įrangos vadove.

7. **Modeliuose be elektrinio užvedimo jungiklio:** palaikykite variklio stabdymo svirtį (C, pav. 12) paspausta prie rankenos. Variklis užsives automatiškai. Informacijos apie variklio išjungimo svirties veikimą ieškokite įrangos vadove.

**PASTABA** Tam, kad starterio eksploatacijos laikas būtų ilgesnis, naudokite trumpus užvedimo ciklus (iki penkių sekundžių trukmės). Tarp užvedimo ciklų palaukite maždaug 1 minutę.

**Modeliai su nešiojamu akumulatoriaus bloku:** jei variklis neužsiveda, o akumulatoriaus bloko lemputės mirksi – akumulatoriaus bloko temperatūra per aukšta arba per didelė srovė. Visos keturios akumulatoriaus lemputės (H, pav. 13) mirksės 10 sekundžių. Akumulatoriaus pakete saugiklio nėra, tačiau jis automatiškai iš naujo nustatomas po 10 sekundžių. Jei akumulatoriaus paketo temperatūra per aukšta (virš 140 °F, 60 °C), akumuliatorių nuimkite ir palaukite, kol jis atvės. Norint išvengti žoliapjovių liekamosios srovės stiprio, ant žoliapjovės korpuso neturi būti žolės likučių ir purvo.

*Pastaba:* Jeigu variklis po kelių bandymų neužsiveda, kreipkitės į vietinį pardavimo atstovą, apsilankykite **BRIGGSandSTRATTON.com** arba skambinkite numeriu **1-800-233-3723 (JAV)**.

#### Variklio išjungimas

1. **Variklio stabdymo svirtis:** norėdami išjungti variklį, atleiskite variklio išjungimo svirtį (E, pav. 12).

**Droselinės sklendės valdymas, jei įdiegta išjungimo funkcija:** perjunkite droselinės sklendės valdiklį (B, pav. 11) į IŠJUNGIMO padėtį.

**Elektrinis užvedimo jungiklis, jei įrengtas:** perjunkite elektrinį užvedimo jungiklį į IŠJUNGIMO / STABDYMO padėtį. Jungiklio padėtys ir naudojimas aprašyti naudojimo instrukcijoje. Išimkite raktelį ir laikykite jį vaikams nepasiekiamoje vietoje.

2. Jei įrengtas kuro padavimo vožtuvas (D, pav. 11), varikliui sustojus perjunkite jį į padėtį UŽDARYTAS.
3. **Modeliai su nešiojamu akumulatoriaus bloku:** nuimkite akumulatoriaus bloką. Tam tikrais atvejais akumulatoriaus pakete gali būti įrangos raktelis.

## Priežiūra

**PASTABA** Jeigu variklis atliekant priežiūrą paverčiamas ir jeigu degalų bakas sumontuotas ant variklio, degalai turi būti išleisti, o ta pusė, kurioje yra uždegimo žvakė, turi būti pakelta. Jeigu degalų bakas nėra tuščias, o variklis paverčiamas bet kuria kryptimi, jį gali būti sunku užvesti dėl alyva arba benzino užteršto oro filtro ir (arba) uždegimo žvakės.



#### ĮSPĖJIMAS

Atlikdami techninę priežiūrą, kai įranga turi būti apversta, įsitinkite, kad degalų bakas yra tuščias, nes gali išsilieti degalai ir įvykti gaisras arba sprogdimas.

Mes rekomenduojame jums naudotis įgalioto „Briggs & Stratton“ techninės priežiūros atstovo paslaugomis variklio remontui ir dalims įsigyti.

**PASTABA** Visos detalės, panaudotos šiam variklyje, turi būti savo vietose.



#### ĮSPĖJIMAS



Netyčinis uždegimas gali sukelti gaisrą arba elektros smūgį.

Netyčinis užvedimas gali baigtis galūnių įtraukimu, traumuojančia amputacija arba plėštinėmis žaizdomis.

#### Gaisro pavojus

#### Prieš atlikdami reguliavimo arba remonto darbus:

- atjunkite uždegimo žvakės laidą ir laikykite jį atokiai nuo uždegimo žvakės.
- **Modeliai su nešiojamuoju akumulatoriaus bloku:** išimkite akumulatoriaus bloką iš variklio akumulatoriaus dėklo. Tam tikrais atvejais akumulatoriaus bloke gali būti įrangos raktelis.
- **Modeliai su integruotu akumulatoriaus bloku:** atjunkite laidų bloką nuo variklio starterio.
- Naudokite tik darbu tinkamus įrankius.
- Norėdami padidinti variklio sukčius, nelieskite variklio regulatoriaus spyruoklės, jungčių ir kitų dalių.
- Keičiamos atsarginės dalys privalo būti to paties dizaino ir sumontuotos į tą pačią padėtį kaip ir originalios dalys. Kitos dalys gali veikti netinkamai, sugadinti įrenginį ir sukelti sužalojimą.
- Nedaužykite smagračio plaktuku arba kietu daiktu, nes vėliau darbo metu jis gali subyrėti.

#### Tikrindami, ar kyla kibirkštis:

- Naudokite patvirtintą uždegimo žvakės bandiklį.
- Netikrinkite, ar kyla kibirkštis, kai uždegimo žvakė yra išimta.

## Išmetamųjų teršalų kontrolės priežiūra

Išmetamųjų teršalų kontrolės prietaisų ir sistemų techninę priežiūrą, keitimo ar remonto darbus gali atlikti bet koks visureigių variklių remonto centras arba remontu užsiimantis fizinis asmuo. Vis dėlto, norint už išmetamųjų teršalų kontrolės paslaugą nieko nemokėti, darbus turi atlikti gamyklos įgaliotasis atstovas. Žr. informaciją apie išmetamųjų teršalų kontrolę.

## Techninės priežiūros tvarkaraštis

Po pirmųjų 5 darbo valandų
<ul style="list-style-type: none"><li>• Pakeiskite variklio alyvą (netaikoma modeliams, pažymėtiems užrašais <b>Just Check &amp; Add™</b> ir „<b>Be alyvos keitimo</b>“)</li></ul>
Kas 8 darbo valandas arba kasdien
<ul style="list-style-type: none"><li>• Patikrinkite variklio alyvos lygį</li><li>• Nuvalykite purvą aplink duslintuvą ir valdymo elementus</li><li>• Išvalykite oro įsiurbimo grotelės</li></ul>
Kas 25 valandas arba kasmet
<ul style="list-style-type: none"><li>• Išvalykite oro filtrą <sup>1</sup></li><li>• Išvalykite pirminį filtrą (jeigu naudojamas)</li></ul>
Kas 50 valandų arba kasmet
<ul style="list-style-type: none"><li>• Pakeiskite alyvą (netaikoma modeliams, pažymėtiems užrašais „<b>Just Check &amp; Add™</b>“ ir „<b>Be alyvos keitimo</b>“)</li><li>• Atlikite išmetimo sistemos techninę priežiūrą</li></ul>
kasmet
<ul style="list-style-type: none"><li>• Pakeisti uždegimo žvakę</li><li>• Pakeiskite oro filtrą</li><li>• Pakeiskite pirminio valymo filtrą (jei yra)</li><li>• Atlikite aušinimo sistemos techninę priežiūrą <sup>1</sup></li><li>• Patikrinkite tarpus aplink vožtuvą <sup>2</sup></li></ul>

<sup>1</sup> Jeigu variklis yra naudojamas dulkejoje aplinkoje, valykite dažniau.

<sup>2</sup> Nereikia, nebent pastebite variklio veikimo trikdį.

## Karbiuratoriaus ir variklio greitis

Jokiu būdu nemėginkite keisti karbiuratoriaus arba variklio greičio. Gamykloje karbiuratorius buvo nustatytas daugeliu atveju veikti efektyviai. Nelieskite regulatoriaus spyruoklės, jungčių ir kitų dalių, galinčių turėti įtakos variklio greičiui. Jei reikia atlikti kokius nors pakeitimus, susisiekite su „Briggs & Stratton“ įgaliotu techninės priežiūros centru.

**PASTABA** Įrangos gamintojas nurodo didžiausias variklio apsukas, kai jis sumontuotas šioje įrangoje. **Neviršykite** šių apsukų. Jei nežinote, koks didžiausias greitis yra nustatytas arba kokį nustatė gamykla, susisiekite su „Briggs & Stratton“ įgaliotu techninės priežiūros centru. Kad įranga būtų saugiai ir tinkamai naudojama, variklio apsukas reguliuoti turi tik kvalifikuotas techninės priežiūros specialistas.

## Uždegimo žvakių priežiūra

Žiūrėkite paveikslėlį: 14

Patikrinkite tarpelį (A, 14 pav.) matuokliu (B). Jeigu reikia, sureguliuokite tarpelį. [dėkite ir priveržkite uždegimo žvakę atitinkama jėga. Ieškokite tarpelio ir sukimo momento duomenų skyriuje **Specifikacijos**.

*Pastaba:* Kai kuriose vietovėse vietiniai įstatymai reikalauja naudoti specialias uždegimo žvakes su varžomis, kurios slopina uždegimo signalus. Jeigu jūs šiuo variklyje yra tokios žvakes, naudokite tokias pačias žvakes ir keitimus.

## Išmetimo sistemos techninė priežiūra



**ĮSPĖJIMAS**

Veikiant varikliui, išskiriama šiluma. Variklio dalys, dažniausiai duslintuvus, labai įkaista.

Prisilietus, galima stipriai nudegti.

Degios šiukšlės, pavyzdžiui, lapai, žolė, krūmai ir kt., gali užsiliepsnoti.

- Prieš liedsdami duslintuvą, variklio cilindrą ir rotoriaus briaunas, palaukite, kol šios dalys atvės.
- Nuvalykite purvą aplink duslintuvą ir cilindrą.
- Šio variklio negalima naudoti ant neapdirbto miško, krūmynų ar žolės paviršių, jei variklio išmetimo sistemoje neįrengtas kibirkščių stabdiklis, atitinkantis galiojančius vietos arba valstijų įstatymus, nes tai prieštarauja Kalifornijos valstybinių išteklių kodekso 4442 skyriuje išdėstytiems nuostatomis (angl. „California Public Resource Code Section 4442“). Kitose valstijose gali galioti panašūs įstatymai. Jūs galite įsigyti kibirkšties gaudyklį, pritaikytą Jūsų išmetimo sistemai, iš originalios įrangos gamintojo, pardavėjo arba atstovo.

Nuvalykite purvą aplink duslintuvą ir cilindrą. Apžiūrėkite duslintuvą, ant jo neturi būti įskilimų, rūdžių ar kitų pažeidimų. Nuimkite duslintuvo kreiptuvą arba kibirkščių slopintuvą, jeigu toks yra, ir apžiūrėkite, ar nėra pažeistas ir užsikimšęs suodžiais. Jeigu radote pažeidimų, pakeiskite detales prieš įrangos naudojimą.



**ĮSPĖJIMAS**

Keičiamos atsarginės dalys privalo būti to paties dizaino ir sumontuotos toje pačioje padėtyje kaip ir originalios dalys. Kitos dalys gali veikti netinkamai, sugadinti įrenginį ir sąlygoti sužalojimą.

## Pakeiskite variklio alyvą

Žr. paveikslėlį: 15, 16, 17, 18



**ĮSPĖJIMAS**

Degalai ir jų garai yra labai degūs ir gali sprogti.

Ugnis arba sproginimas gali nudeginti arba sukelti mirtį.

Veikiant varikliui, išskiriama šiluma. Variklio dalys, dažniausiai duslintuvus, labai įkaista.

Prisilietus, galima stipriai nudegti.

- Kai išpilate alyvą per alyvos įpylimo vamzdelį, degalų bakas turi būti tuščias, nes degalai gali išsilieti ir sukelti gaisrą arba sproginimą.
- Prieš liedsdami duslintuvą, variklio cilindrą ir rotoriaus briaunas, palaukite, kol šios dalys atvės.

Modeliams, pažymėtiems užrašais „Just Check & Add™“ ir „Be alyvos keitimo“, alyvos keisti nereikia. Jei norite pakeisti alyvą, vadovaukitės toliau nurodyta procedūra.

Panaudota, sena alyva yra pavojingos atliekos, kurias reikia tinkamai sunaikinti. Neišmeskite jų kartu su buitinėmis atliekomis. Dėl saugaus išmetimo tausojant aplinką, kreipkitės į vietos valdžios institucijas, techninio aptarnavimo centrą arba atstovą.

### Alyvos išpylimas

Alyvą reikia išleisti per viršutinį alyvos pripildymo vamzdelį.

1. Išjunkite variklį ir, kol jis neatvės, atjunkite uždegimo žvakės laidą (D, pav. 15) ir patraukite jį nuo uždegimo žvakės (E).
2. **Modeliai su integruotu akumuliatoriumi:** atjunkite laidų bloką (F, pav. 16) nuo elektrinis starteris.
3. Ištraukite alyvos lygio matuoklį (A, pav. 17).
4. Išleisdami alyvą per viršutinį alyvos pripildymo vamzdelį (C, pav. 18), variklio uždegimo žvakės (E) galą laikykite pakeltą. Išpilkite alyvą į tinkamą indą.



**ĮSPĖJIMAS**

Išleidžiant alyvą iš viršutinio įpylimo vamzdelio, degalų bakas privalo būti tuščias, kitaip degalai gali ištekėti ir sukelti gaisrą arba sproginimą. Norėdami ištuštinti degalų baką, leiskite varikliui veikti tol, kol baigsis degalai ir jis užges.

### Alyvos įpylimas

- Įsitikinkite, kad variklis yra horizontalus.

- Nuvalykite purvą nuo alyvos pildymo vietos.
- Žr. skyrių **Specifikacijos**, kuriame nurodyta alyvos talpa.

1. Išimkite alyvos lygio matuoklį ( pav., A 17) ir nušluostykite jį švaria šluoste.
2. Lėtai pilkite alyvą į variklio alyvos įpylimo angą (C, pav. 17). **Neperpildykite.** Pripylę alyvos, palaukite vieną minutę ir patikrinkite alyvos lygį.
3. Įstatykite ir priveržkite lygio matuoklį ( pav., A 17).
4. Ištraukite matuoklį ir patikrinkite alyvos lygį. Tinkamą alyvos lygį rodo lygio matuoklio pilno bako indikatorius viršus ( pav., B 17).
5. Vėl įstatykite ir priveržkite lygio matuoklį ( pav., A 17).
6. Prijunkite uždegimo žvakės laidą (D, pav. 15) prie uždegimo žvakės (E).

## Oro filtro techninė priežiūra

Žr. paveikslą: 19



**ĮSPĖJIMAS**



Degalai ir jų garai yra nepaprastai degūs ir sproginimas.

Ugnis arba sproginimas gali nudeginti arba sukelti mirtį.

- Niekada neužveskite ir nenaudokite variklio be oro valymo bloko (jeigu yra) arba oro filtro (jeigu yra).

**PASTABA** Nevalykite filtro suslėgtu oru arba tirpikliais. Suslėgtas oras gali sugadinti filtrą, o tirpikliai gali jį ištrinti.

Žr. skyrių **Techninės priežiūros tvarkaraštis**, kuriame pateikti techninės priežiūros reikalavimai.

### Popierinis oro filtras

1. Atidarykite dangtelį (B, pav. 19).
2. Išimkite filtrą (C, pav. 19).
3. Išimkite pirminio valymo filtrą (E, pav. 19), jei yra, iš filtro. Norėdami pašalinti purvą, atsargiai patapšnokite filtrą ant kieto paviršiaus. Jei filtras pernelyg purvinas, pakeiskite jį nauju.
4. Nuplaukite priešfiltrą skysta plovimo priemone ir vandeniu. Po to palaukite, kol jis gerai išdžius. **Neužpilkite** alyvos ant pirminio valymo filtro.
5. Įmontuokite sausą pirminio valymo filtrą, jei yra, į filtrą.
6. Įstatykite filtrą (C, pav. 19).
7. Uždarykite dangtelį (B, pav. 19).

## Aušinimo sistemos techninė priežiūra



**ĮSPĖJIMAS**



Veikiant varikliui, išskiriama šiluma. Variklio dalys, dažniausiai duslintuvus, labai įkaista.

Prisilietus, galima stipriai nudegti.

Degios šiukšlės, pavyzdžiui, lapai, žolė, krūmai ir kt., gali užsiliepsnoti.

- Prieš liedsdami duslintuvą, variklio cilindrą ir rotoriaus briaunas, palaukite, kol šios dalys atvės.
- Nuvalykite purvą aplink duslintuvą ir cilindrą.

**PASTABA** Nenaudokite vandens, kai valote variklį. Vanduo gali patekti į degalus. Valymui naudokite šepetį arba švarų audeklą.

Šis variklis yra aušinamas oru. Purvas ir žolė gali užkimšti oro aušinimo sistemą ir variklis gali perkaisti. Tai sąlygos prastą variklio veikimą ir sutrumpins jo tarnavimo laikotarpį.

1. Nešvarumus nuo oro įsiurbimo srities pašalinkite šepetėliu arba sausa šluoste.
2. Jungtys, spyruoklės ir kitos variklio dalys turi būti švarios.
3. Duslintuvus ir plotas aplink jį turi būti švarūs.
4. Alyvos aušintuvo briaunos turi būti švarios.

Laikui bėgant nešvarumai gali kauptis ant cilindro briaunų, todėl variklis gali perkaisti. Šiuos nešvarumus galima pašalinti iš dalies išardžius variklį. Kreipkitės į įgaliotą „Briggs & Stratton“ techninės priežiūros atstovą, kad patikrintų ir išvalytų oro aušinimo sistemą, kaip rekomenduojama **Techninės priežiūros grafike**.

# Ličio-jonų akumulatoriaus paketo utilizavimas



**ĮSPĖJIMAS**

Akumuliatoriuje esantys chemikalai yra toksiški ir koroziniai.

Ugnis ar sproginimas gali nudeginti arba sukelti mirtį.

**Elektros smūgis**

- Niekada nedeginkite išmestų ar panaudotų akumuliatorių paketų, nes jie gali sprogti. Deginant akumuliatorių paketus susidaro toksiški dūmai ir medžiagos.
- Nenaudokite akumulatoriaus paketo, kuris buvo suspaustas, numestas ar apgadintas.

Panaudotuose ir išmestuose akumulatoriaus paketuose vis dar gali būti nedidelės elektros įkrovos, todėl su jais reikia elgtis atsargiai. Panaudotus ir nereikalingus akumuliatorių paketus visada utilizuokite vadovaudamiesi federaliniais, valstybės ar vietiniais reglamentais.

**RBRC (Rechargeable Battery Recycling Corporation) antspaudas**



RBRC yra ne pelno siekianti viešoji organizacija, kurios paskirtis – panaudotų ir pakartotinai įkraunamų akumuliatorių perdirbimas. Jei norite surasti akumuliatorių surinkimo centrą netoli jūsų, skambinkite nemokamu telefonu 1-800-8-BATTERY (akumuliatoriams) arba 1-877-2-RECYCLE (perdirbimui). Dėl išsamesnės informacijos ir perdirbimo centrų sąrašo apsilankykite RBRC tinklalapyje [www.call2recycle.org](http://www.call2recycle.org).

## Laikymas



**ĮSPĖJIMAS**

Degalai ir jų garai yra nepaprastai degūs ir sprogūs.

Ugnis arba sproginimas gali jus nudeginti arba užmušti.

**Elektros smūgis**

**Degalų arba įrenginio su pilnu degalų baku laikymas**

- Saugokite atokiai nuo krosnių, viryklių, vandens šildytuvų ar kitų buitinių prietaisų su atvirais dujų degikliai arba kitų uždegimo šaltinių, nes jie gali uždegti degalų garus.

**Akumuliatorių paketo laikymas**

- Akumulatoriaus kroviklis turi būti sausas. Saugokite akumuliatorių paketą nuo lietaus ar drėgmės.

**Degalų sistema**

Žr. pav.: 20, 21

*Pastaba:* Kai kurių modelių degalų baką galima laikyti vertikaliai, todėl vykdant techninės priežiūros darbus ar sandėliuojant, variklį galima paversti (20, C). Nelaikykite bako vertikaliaje padėtyje, kai degalų bakas pripildytas daugiau nei iki degalų lygio indikatorius (D), jei toks integruotas. Daugiau informacijos rasite įrenginio vadove.

Laikykite variklį horizontalioje (įprastoje darbinėje) padėtyje. Pripilkite degalų į baką (21, A). Tam, kad degalams būtų pakankamai vietos plėstis, nepilkite degalų daugiau nei iki bako kaklelio (B).

Jei degalai bake laikomi ilgiau nei 30 dienų, jie gali pasenti. Kaskart į baką pildami degalų, taip pat įpilkite degalų stabilizatoriaus; laikykitės gamintojo nurodymų. Taip degalai ilgiau išliks tinkami ir sumažės degalų sukeltos problemos ir degalų sistemos tarša.

Iš variklio išleisti degalus nebūtina, jei kartu su degalais, laikantis gamintojo nurodymų, įpilama degalų stabilizatoriaus. Prieš sandėliavimą variklį užveskite ir palaukite 2 minutes, kad degalai ir stabilizatorius tolygiai pasiskirstytų degalų sistemoje.

**Variklio alyva**

Keiskite variklio alyvą, kol variklis yra šiltas. Žr. skyrių **Alyvos keitimas**. Modeliams, pažymėtiems užrašais „Just Check & Add™“ ir „Be alyvos keitimo“, alyvos keisti nereikia.

**Akumulatoriaus blokas ir įkroviklis**

Žr. pav.: 22 23

**Nešiojamas akumulatoriaus blokas:** kai įkroviklis nenaudojamas, atjunkite jį ir laikykite vėsioje, sausoje vietoje. Drėgnose ir šlapiose vietose gnybtai ir elektros kontaktai gali pradėti rūdyti. Ilgesnį laiką aukštos temperatūros (120 °F / 49 °C) aplinkoje akumulatorius gali sugesti. Patikrinkite akumulatoriaus bloko ir įkroviklio gnybtus, elektros kontaktus. Nuvalykite juos švaria šluoste arba nupūskite.

Ilgesnį laiką nenaudojus, akumuliatorių reikia įkrauti įprastu būdu. Norėdami patikrinti akumulatoriaus įkrovimo lygį, nuspauskite akumulatoriaus lygio mygtuką (E, pav. 22 23) ir, jei reikia, įkraukite. Žiūrėkite skyrių **Akumulatoriaus įkrovos lygio matuoklis**.

## Trikčių šalinimas

Dėl pagalbos kreipkitės į vietinį pardavimo atstovą arba apsilankykite **BRIGGSandSTRATTON.com**, arba skambinkite **1-800-233-3723** (JAV).

## Specifikacijos

Modelis: 090000	
Variklio tūris	8.64 col. <sup>3</sup> (140 cm <sup>3</sup> )
Cilindro skersmuo	2.495 col. (63,4 mm)
Stūmoklio eiga	1.75 col. (44,45 mm)
Alyvos talpa	15 unc. (.44 l)
Uždegimo žvakės tarpelis	.020 col. (.51 mm)
Uždegimo žvakės sukimo momentas	180 sv.-col. (20 Nm)
Oro tarpelis tarp indukcinės ritės / smagračio	.006 - .014 col. (.15 - .36 mm)
Įsiurbimo vožtuvo tarpelis	.004 - .008 col. (.10 - .20 mm)
Išmetimo vožtuvo tarpelis	.004 - .008 col. (.10 - .20 mm)

Modelis: 093J00	
Variklio tūris	9.15 col. <sup>3</sup> (150 cm <sup>3</sup> )
Cilindro skersmuo	2.583 col. (65,60 mm)
Stūmoklio eiga	1.75 col. (44,45 mm)
Alyvos talpa	15 unc. (.44 l)
Uždegimo žvakės tarpelis	.020 col. (.51 mm)
Uždegimo žvakės sukimo momentas	180 sv.-col. (20 Nm)
Oro tarpelis tarp indukcinės ritės / smagračio	.006 - .014 col. (.15 - .36 mm)
Įsiurbimo vožtuvo tarpelis	.004 - .008 col. (.10 - .20 mm)
Išmetimo vožtuvo tarpelis	.004 - .008 col. (.10 - .20 mm)

Modelis: 100000	
Variklio tūris	9.93 col. <sup>3</sup> (163 cm <sup>3</sup> )
Cilindro skersmuo	2.668 col. (68,28 mm)
Stūmoklio eiga	1.75 col. (44,45 mm)
Alyvos talpa	15 unc. (.44 l)
Uždegimo žvakės tarpelis	.030 col. (.76 mm)
Uždegimo žvakės sukimo momentas	180 sv.-col. (20 Nm)
Oro tarpelis tarp indukcinės ritės / smagračio	.006 - .014 col. (.15 - .36 mm)
Įsiurbimo vožtuvo tarpelis	.004 - .008 col. (.10 - .20 mm)
Išmetimo vožtuvo tarpelis	.004 - .008 col. (.10 - .20 mm)

Ličio jonų akumulatorius (nešiojamas)	
Ličio jonų akumulatoriaus paketas	10.8 V (10,8 V)
Įkrovos minutės	60
Įkrovos srovė	2 AMP (2 AMP)
Kroviklio kintamosios srovės įvestis (kintama)	100 - 240 V
Darbo temperatūra	32 - 113 °F (0 - 45 °C)

Ličio-jonų akumulatorius (integruotas)	
Ličio jonų akumulatoriaus paketas	10.8 V (10,8 V)
Įkrovos minutės	240
Įkrovos srovė	.5 AMP (.5 AMP)

## Ličio-jonų akumulatorius (integruotas)

Kroviklio kintamosios srovės įvestis (kintama)	100 - 240 V
Darbo temperatūra	32 - 104 °F (0 - 44 °C)

Variklio galingumas mažesnis 3,5 % kas 1 000 pėdų (300 metrų) virš jūros lygio ir 1 % kas 10 °F (5,6 °C), kai bus daugiau nei 77 °F (25 °C). Variklis tinkamai veiks iki 15° posvyrio. Naudojimo instrukcijoje rasite nurodymus, kaip saugiai dirbti nuokalnėse.

## Atsarginės dalys – modeliai: 090000, 093J00, 100000

Atsarginė dalis	Dalies numeris
Oro filtras (žr. 19)	593260
Oro filtras, priešfiltras (žr. 19)	594055
Alyva – SAE 30	100005
Rezistorinė uždegimo žvakė (Modelis 090000, 093J00)	692051
Rezistorinė uždegimo žvakė (Modelis 100000)	594056
Uždegimo žvakės raktas	19576
Kibirkšties tikrintuvas	19368
Nešiojamas ličio-jonų akumulatoriaus blokas (JAV / Kanada)	593559
Nešiojamas ličio-jonų akumulatoriaus blokas (ES / JK / Australija)	593560
Nešiojamo ličio-jonų akumulatoriaus įkroviklis (JAV / Kanada)	593561
Nešiojamo ličio-jonų akumulatoriaus įkroviklis (ES)	593562
Nešiojamo ličio-jonų akumulatoriaus įkroviklis (JK)	593576
Nešiojamo ličio-jonų akumulatoriaus įkroviklis (Australija)	594501
Integruotas ličio-jonų akumulatoriaus blokas	84002154
Integruoto ličio-jonų akumulatoriaus įkroviklis (JAV / Kanada)	84002790
Integruoto ličio-jonų akumulatoriaus įkroviklis (JK)	84002791
Integruoto ličio-jonų akumulatoriaus įkroviklis (ES)	84002792
Integruoto ličio-jonų akumulatoriaus įkroviklis (Australija)	84002793

Jei norite suremontuoti variklį ar įsigyti atsarginių dalių, rekomenduojame kreiptis į Briggs & Stratton įgaliotąjį techninės priežiūros atstovą.

**Galios kategorijos:** Atskirų benzininių variklių modelių bendrosios galios dydžiai pažymėti pagal SAE (automobilių inžinierių bendrija, angl. „Society of Automotive Engineers“) standartą Nr. J1940 „Mažų variklių galios ir sukimo momento įvertinimo procedūra“ ir įvertinami pagal SAE standartą Nr. J1995. Sukimo momento vertės nustatytos esant 2 600 APM tiems varikliams, kurių ženklavimo etiketėje nurodyta išnaša „apm“, o visiems kitiems varikliams – esant 3 060 APM; arklio galios vertės nustatytos esant 3 600 APM. Bendrosios galios kreives galima peržiūrėti tinklalapyje [www.BRIGGSandSTRATTON.com](http://www.BRIGGSandSTRATTON.com). Tikrieji galios dydžiai nustatyti sumontavus išmetimo ir oro valymo filtrus, o bendrieji galios dydžiai nustatyti be šių priedų. Faktinis bendras variklio galingumas yra didesnis nei tikrojo variklio galingumas, ir, be kitų dalykų, jį veikia darbo aplinkos sąlygos, be to, galingumas priklauso ir nuo atskirų variklių tipų. Atsižvelgiant į įvairius gaminius, kuriuose montuojami varikliai, benzininiai variklis, sumontuotas elektriniame įrenginyje, neišvystys numatytosios bendrosios galios. Šis skirtumas atsiranda dėl įvairių veiksnių, įskaitant, bet neapsiribojant, įvairiomis variklio sudedamosiomis dalimis (oro valymo, išmetimo, krovimo, aušinimo, karbiuratoriaus, degalų filtro ir pan.), naudojimo apribojimais, darbinės aplinkos sąlygomis (temperatūra, drėgnumas, aukščiu virš jūros lygio) ir įvairių variklių tipų. Dėl gamybos ir pajėgumo apribojimų „Briggs & Stratton“ gali pakeisti variklį galingesniu varikliu.

## Garantija

### „Briggs & Stratton“ variklio garantija

Galioja nuo 2019 m. sausio mėn.

#### Ribotoji garantija

Bendrovė „Briggs & Stratton“ garantuoja, kad toliau nurodytu garantiniu laikotarpiu nemokamai taisyks arba pakeis bet kokią šio gaminio dalį su medžiagu ir (arba) gamybos defektais. Garantinių gaminių transportavimo išlaidas apmoka pirkėjas. Ši garantija galioja toliau nurodytą laikotarpį, esant toliau nurodytoms sąlygoms. Norėdami pasinaudoti garantinio aptarnavimo paslaugomis, susisiekiate su artimiausiu įgaliotuoju techninio aptarnavimo atstovu, kurio adresą rasite tinklalapyje [BRIGGSandSTRATTON.COM](http://BRIGGSandSTRATTON.COM). Pirkėjas privalo kreiptis į įgaliotąjį techninės priežiūros atstovą, o tada pristatyti gaminį įgaliotajam techninės priežiūros atstovui apžiūrėti ir patikrinti.

Jokių kitų garantijų nesuteikiama. Numanomos garantijos, įskaitant tinkamumo prekybai ir konkrečiam tikslui garantijas, galioja toliau nurodytą garantinį laikotarpį arba tiek, kiek leidžiama pagal įstatymus. Atsakomybės dėl atsitiktinės arba pasekinės žalos yra atsisakoma tokiu mastu, kiek tai leidžiama pagal įstatymus. Tam tikrose valstybėse apribojimai dėl numanomos garantijos draudžiami arba draudžiamos išimtis arba apribojimai dėl atsitiktinės arba pasekinės žalos, taigi pirmiau minėtas apribojimas arba išimtis Jums gali negaloti. Ši garantija suteikia Jums ypatingų teisių, tačiau Jūs galite turėti ir kitokių teisių, kurios įvairiose valstybėse gali skirtis <sup>4</sup>.

## Standartinės garantijos sąlygos <sup>1, 2, 3</sup>

### Vanguard®; Komercinė serija <sup>3</sup>

Asmeninis naudojimas – 36 mėnesiai

Komercinis naudojimas – 36 mėnesiai

### XR serija

Asmeninis naudojimas – 24 mėnesiai

Komercinis naudojimas – 24 mėnesiai

### Visi kiti varikliai su „Dura-Bore™“ ketaus įvorėmis

Asmeninis naudojimas – 24 mėnesiai

Komercinis naudojimas – 12 mėnesiai

### Visi kiti varikliai

Asmeninis naudojimas – 24 mėnesiai

Komercinis naudojimas – 3 mėnesiai

<sup>1</sup> Šie garantijos terminai yra standartiniai, kartkartėmis jie gali būti papildyti arba pakeisti nurodant papildomas sąlygas, kurios nebuvo pateiktos leidimo metu. Norėdami sužinoti naujausią informaciją apie Jūsų variklio garantijos sąlygas, apsilankykite tinklalapyje [BRIGGSandSTRATTON.com](http://BRIGGSandSTRATTON.com) arba susisiekiate su artimiausiu Briggs & Stratton įgaliotuoju techninio aptarnavimo atstovu.

<sup>2</sup> Garantija nesuteikiama varikliams, sumontuotiems įrangoje, kuri naudojama energijai tiekti darbo vietose; komerciniais tikslais naudojamuose rezerviniuose generatoriuose, universaliuose transporto priemonėse, viršijančiose 25 MPH, arba varikliams, naudojamiems sportinėms varžyboms ir lenktynėms arba komerciniuose bei nuomajamose automobiliuose.

<sup>3</sup> Rezerviniuose generatoriuose sumontuotiems Vanguard: asmeniniam naudojimui – 24 mėnesiai, komerciniam naudojimui garantija nesuteikiama. Komercinė serija, kurios pagaminimo data yra iki 2017 m. liepos mėn.: asmeniniam naudojimui – 24 mėnesiai, komerciniam naudojimui – 24 mėnesiai.

<sup>4</sup> Australijoje – mūsų prekės parduodamos su garantijomis, kurių negalima pašalinti pagal Australijos vartotojų teisių įstatymą. Jūs turite teisę į gaminio pakeitimą arba pinigų grąžinimą didelio gedimo atveju arba atlyginimą už bet kokią pagristai iš anksto numatomą žalą arba nuostolius. Jūs taip pat turite teisę reikalauti, kad prekės būtų suremontuotos arba pakeistos tuo atveju, jeigu prekės yra nepriimtinos kokybės, o gedimas negali būti priskiriamas dideliame gedime. Norėdami pasinaudoti garantinio aptarnavimo paslaugomis, kreipkitės į artimiausiu įgaliotąjį techninio aptarnavimo atstovą, kurio adresą rasite tinklalapyje [BRIGGSandSTRATTON.COM](http://BRIGGSandSTRATTON.COM) atstovų būstinę žemėlapyje, arba skambinkite tel. 1300 274 447, arba rašykite el. pašto adresu [salesenquiries@briggsandstratton.com.au](mailto:salesenquiries@briggsandstratton.com.au), arba rašykite įprasto pašto adresu Briggs & Stratton Australia Pty Ltd, 1 Moorebank Avenue, Moorebank, NSW, Australia (Australija), 2170.

Garantinis laikotarpis prasideda dieną, kai įrangą įsigyja pirmasis mažmeninis arba komercinis naudotojas. „Asmeninis naudojimas“ reiškia naudojimą asmeniniame gyvenamajame ūkyje, kai gaminį naudoja mažmenininkas. „Komercinis naudojimas“ reiškia naudojimą visais kitais tikslais, įskaitant komercinius, pajamų gavimo ar nuomos tikslus. Jeigu variklis buvo nors vieną kartą panaudotas komerciniais tikslais, jis bus priskirtas komercijos tikslais naudojamų variklių kategorijai ir jam bus taikoma atitinkama garantija.

Išsaugokite pirkimą patvirtinantį čekį. Jeigu garantinio laikotarpio metu, kai Jums prireikia garantinių paslaugų, nepateiksite čekio, įrodančio pirmo pirkimo datą, garantinis laikotarpis bus skaičiuojamas nuo gaminio pagaminimo datos. Norint pasinaudoti Briggs & Stratton ženklo gaminiams taikoma garantija, gaminių registruoti nereikia.

#### Dėl Jūsų garantijos

Šie garantiniai įsipareigojimai galioja tik su varikliu susijusioms nekokybiškoms medžiagoms ir (arba) darbams, o ne įrangos, kurioje variklis sumontuotas, keitimui ar jos kainos grąžinimui. Ši garantija netaikoma planinei techninei priežiūrai, suderinimui, reguliavimui arba įprastam susidėvimui. Taip pat garantija netaikoma, jeigu variklis buvo pakeistas ar perdarytas, arba jeigu variklio serijos numeris buvo pažeistas arba pašalintas. Ši garantija netaikoma variklio gedimams arba veikimo problemoms, atsiradusioms dėl:

1. neoriginalių Briggs & Stratton detalių naudojimo;
2. dėl variklio veikimo esant nepakankamam arba užterštam tepimui arba dėl netinkamo alyvos lygio;

3. pasenusių degalų ar tokių, kurių sudėtyje yra daugiau negu 10 proc. etanolio arba kitos rūšies degalų, pvz., suskystintų naftos produktų ar gamtinių dujų, kurie nėra tinkami varikliams, pagamintiems Briggs & Stratton, naudojimui;
4. patekusio į variklį purvo dėl netinkamo oro filtro techninio aptarnavimo arba sumontavimo;
5. vejapjovės ašmens susidūrimo su objektu, atlaisvinusių arba neteisingai sumontuotų ašmens adapterių, skriemulių arba alkūninio sujungimo dalių, arba pernelyg įtempto diržo;
6. susijusių dalių remonto arba reguliavimo, dalių, tokių kaip sankaba, transmisija, valdymo svirtys ir pan., kurios nėra tiekiamos bendrovės Briggs & Stratton;
7. perkaitinimo, kuris įvyko žolei, purvui patekus ant variklio ir užteršus aušinimo briaunas ir oro angas; ar dėl pažeidimo, kuris buvo padarytas varikliui veikiant be pakankamo aušinimo;
8. papildomos didelės vibracijos, kuri atsirado dėl atsilaisvinusių variklio tvirtinimų, pjovimo peilių, nebalansuotų skriemulių, netinkamai sujungtų dalių su variklio korpusu arba per didelio greičio;
9. dėl netinkamo įrangos naudojimo, nesant reikiamos priežiūros, transportavimo, saugojimo arba netinkamo variklio sumontavimo.

**Garantinį aptarnavimą atlieka tik įgaliotieji Briggs & Stratton techninės priežiūros atstovai. Raskite artimiausią įgaliotąjį Techninės priežiūros atstovą mūsų atstovų paieškos žemėlapyje adresu [BRIGGSandSTRATTON.COM](http://BRIGGSandSTRATTON.COM) arba paskambinę telefonu 1-800-233-3723 (JAV).**

80004537 (F leid.)

Šajā rokasgrāmatā ir aprakstīta informācija par drošību, lai pasargātu jūs no briesmām un riska, kuri pastāv saskarē ar dzinējiem un kā no tiem izvairīties. Tā arī satur instrukcijas dzinēja pareizai lietošanai un apkopei. Tāpēc, ka Briggs & Stratton, LLC ne vienmēr var zināt kādu aprikojumu dzinējs piedzīs, ir svarīgi izlasīt un izprast šīs instrukcijas, kā arī instrukcijas aprikojumam. **Saglabājiet šīs oriģinālās instrukcijas turpmākām uzziņām.**

**Piezīme:** Visi zīmējumi un apzīmējumi šajā rokasgrāmatā ir sniegtas tikai atsaucei, un var atšķirties no jūsu konkrētā modeļa. Ja jums rodas jautājumi, sazinieties ar izplatītāju.

Rezerves daļu pieprasīšanai vai tehniskai palīdzībai pierakstiet zemāk dzinēja modeļa, tipa un koda numurus kopā ar pirkšanas datumu. Šie numuri ir uz jūsu dzinēja (skatiet sadaļu **Funkcijas un vadības elementi**).

Pirkuma datums	
Dzinēja modelis - Tips - Koda numurs	
Dzinēja sērijas numurs	

## Eiropas biroja kontaktinformācija

Ar jautājumiem par emisijām Eiropā, lūdz, sazinieties ar mūsu Eiropas biroju, kura adrese ir:

Max-Born-Straße 2, 68519 Viernheim, Vācija.

## Eiropas Savienība (ES) V (5.) posms: Oglekļa dioksīda (CO<sub>2</sub>) vērtības

Briggs & Stratton ES tipa apstiprinājuma sertifikāta dzinēju oglekļa dioksīda vērtības var atrast, ievadot CO<sub>2</sub> meklēšanas lodziņā vietnē BriggsandStratton.com.

## Otrreizējās pārstrādes informācija



Visam iepakojumam, izlietotajai eļļai un akumulatoriem jāveic otrreizējā pārstrāde saskaņā ar spēkā esošajiem juridiskiem normatīviem.

## Operatora drošība SVARĪGAS DROŠĪBAS INSTRUKCIJAS

SAGLABĀJIET ŠĪS INSTRUKCIJAS nākotnes uzziņām.

## Drošības brīdinājuma zīmes un signālvārdi

Drošuma brīdinājuma simbols  tiek lietots, lai norādītu uz drošuma informāciju par riskiem, kas var izraisīt traumas. Signālvārdi (**BĪSTAMI**, **BRĪDINĀJUMS** vai **PIESARDZĪBA**) tiek izmantoti kopā ar brīdinājuma zīmi, lai pievērstu jūsu uzmanību, ka pastāv attiecīgās bīstamības traumas risks. Papildus var tikt izmantota arī apdraudējuma zīme attiecīgās apdraudējuma pakāpes apzīmēšanai.



**BĪSTAMI** norāda uz bīstamību, kura, ja no tās neizvairīsies, **izraisīs** nāvi vai nopietnu traumu.



**BRĪDINĀJUMS** norāda uz bīstamību, ja no tās neizvairīsies, **var** izraisīt nāvi vai nopietnu traumu.



**PIESARDZĪBA** norāda uz bīstamību, kura, ja no tās neizvairīsies, **var** izraisīt nelielu vai mērenu traumu.

**IEVĒRĪBAI** norāda informāciju, kas tiek uzskatīta par svarīgu, taču nav saistīta ar risku.

## Bīstamības simboli un to nozīme

	Drošības informācija par bīstamām situācijām, kuru rezultātā var gūt miesas bojājumus.		Pirms sākat strādāt ar šo iekārtu vai tās apkopi, uzmanīgi izlasiet un izprotiet šo operatora rokasgrāmatu.
	Ugunsbīstami		Sprādzienbīstami
	Trieciena bīstamība		Toksisku dūmu bīstamība
	Karstas virsmas bīstamība		Trokšņa risks - ilgstošas lietošanas gadījumā tiek ieteikts lietot ausu aizsardzības līdzekļus.
	Izmetu priekšmetu risks - Lietojiet acu aizsardzības līdzekļus.		Sprādzienbīstami
	Apsaldējumu bīstamība.		Atsietena bīstamība
	Amputācijas risks - kustīgas daļas		Ķīmiska bīstamība
	Karstuma radīts risks		Kodīgs

## Drošības paziņojumi



### BRĪDINĀJUMS

Briggs & Stratton® dzinēji nav paredzēti turpmāk uzskaitītai lietošanai, un tos nedrīkst lietot, lai darbinātu: izpriecē kartingus, kartingus, bērnu, atpūtas vai sporta bezceļu transportlīdzekļus (ATV); motociklus; transportlīdzekļus uz gaisa spilvena; lidojošas iekārtas vai sportlīdzekļus, kurus izmanto sacensībās, ko nav sankcionējis Briggs & Stratton. Sīkākai informācijai par auto sacensību produktiem, skatiet [www.briggsracing.com](http://www.briggsracing.com). Lietošanai ar pakalpojumu automašīnām un kvadracikliem, lūdz, sazinieties ar Briggs & Stratton Engine Application Center, 1-866-927-3349. Nepareiza dzinēja lietošana var izraisīt smagas traumas vai nāvi.



### BRĪDINĀJUMS



Degviela un tās tvaiki ir viegli uzliesmojošas un sprādzienbīstamas vielas.

Uguns vai sprādziens var izraisīt smagus apdegumus vai nāvi.

### Uzpildot degvielu

- Pirms noņemt degvielas tvertnes vāciņu, izslēdziet dzinēju un ļaujiet tam atdzist vismaz 2 minūtes.
- Uzpildiet degvielu tikai ārpus telpām vai labi vedināmā vietā.
- Nepārpildiet degvielas tvertni. Lai degviela varētu izplesties, neuzpildiet augstāk par degvielas tvertnes kakliņa apakšmalu.
- Degvielas tuvumā nedrīkst būt dzirksteles, atklātas liesmas, signāllampiņas, siltuma avoti vai citi uzliesmošanas avoti.
- Bieži pārbaudiet visus degvielas kanālus, tvertni, vāciņu un stiprinājumus, vai tajos nav plaisu un sūču. Nomainiet, ja nepieciešams.
- Ja degviela izlīst, pagaidiet, kamēr tā iztvaiko, un tikai tad iedarbiniet dzinēju.

### Iedarbinot dzinēju

- Pārlicinieties, ka aizdedzes svece, slāpētājs, degvielas tvertnes vāciņš un gaisa filtrs (ja uzstādīts) ir savās vietās un nofiksēti.
- Neiedarbiniet dzinēju, ja izņemta aizdedzes svece.



- Ja dzinējs pārplūst, iestatiet gaisa vārstu (ja uzstādīts) pozīcijā OPEN / RUN (ATVĒRTS/DARBINĀT), pārslēdziet drošeli (ja uzstādīta) pozīcijā FAST (ĀTRI) un iedarbiniet, līdz dzinējs sāk darboties.

#### Strādājot ar iekārtu

- Nesasveriet dzinēju vai iekārtu tādā leņķī, kas izraisa degvielas izlišanu.
- Neslāpējiet karburatoru, lai apturētu dzinēju.
- Nekad neiedarbiniet vai nedarbiniet dzinēju, kad noņemts gaisa attīrītāja mezgls (ja ir aprīkojumā) vai gaisa filtrs (ja ir aprīkojumā).

#### Kad maināt eļļu

- Ja eļļa tiek izvadīta, izmantojot augšējo eļļas uzpildes cauruli, degvielas tvertnei jābūt tukšai, jo degviela var izplūst un var izraisīt aizdegšanos vai sprādzienu.

#### Ja iekārtu ir nepieciešams savērt apkopei

- Veicot apkopes darbus, kuru laikā iekārtai ir jāatrodas savērtā stāvoklī, uz dzinēja uzstādītajai degvielas tvertnei jābūt tukšai, pretējā gadījumā var notikt degvielas noplūde, kas var izraisīt uzliesmojumu vai sprādzienu.

#### Transportējot iekārtu

- Transportējiet ar TUKŠU degvielas tvertni vai ar degvielas slēgvārstu SLĒGTĀ pozīcijā.

#### Uzglabājot degvielu vai iekārtu ar degvielu tvertnē

- Uzglabājiet drošā attālumā no kurtuvēm, krāsnīm, boileriem un citām līdzīgām ierīcēm, kurām ir signāllampīņas, vai citiem uzliesmošanas avotiem, jo tie var aizdedzināt degvielas tvaikus.



#### BRĪDINĀJUMS

Dzinēja iedarbināšana izraisa dzirksteļošānu.

Dzirkstis var aizdedzināt klāt esošās uzliesmojošās gāzes.

Tas var izraisīt eksploziju un ugunsgrēku.

- Neiedarbiniet dzinēju, ja tuvumā ir dabasgāzes vai šķidrās propāna gāzes (LP) noplūde.
- Neizmantojiet saspieštos iedarbināšanas šķidrumus, jo to tvaiki var būt uzliesmojoši.



#### BRĪDINĀJUMS

**INDĪGAS GĀZES BĪSTAMĪBA.** Motora izplūdes gāzes satur tvana gāzi, tā ir indīga gāze, kas var nogalināt jūs dažās minūtēs. Jūs to NEVARĀT redzēt, saost vai sajūst ar garšu. Pat tad, ja nevarat saost izplūdes dūmus, pastāv iespējamība, ka uz jums iedarbojas tvana gāze. Ja sajūtat nelabumu, reiboni vai vājumu, kad lietojat iekārtu, NEKAVĒJOTIES izslēdziet to un izejiet svaigā gaisā. Sazinieties ar ārstu. Iespējams, jums ir saindēšanās ar tvana gāzi.

- Darbiniet šo dzinēju TIKAI ārā atstātus no logiem, durvīm un ventilācijas atverēm, lai samazinātu tvana gāzes uzkrāšanās risku un iespējamību, ka tā var nokļūt dzīvojamā zonā.
- Uzstādiet tvana gāzes signalizatorus ar baterijām vai no ligzdas barojamus tvana gāzes signalizatorus ar bateriju rezerves barošanu saskaņā ar ražotāja instrukcijām. Dūmu detektori nevar konstatēt tvana gāzi.
- NEDARBINIET šo dzinēju mājās, garāžā, pagrabā, tehniskajos starpstāvos, šķūnī vai citā daļēji slēgtā telpā, pat ja izmantojat ventilatorus vai atverat durvis un logus, lai nodrošinātu ventilāciju. Šajās vietās tvana gāze var ātri uzkrāties un saglabāties vēl stundām pēc tam, kad izstrādājums ir izslēgts.
- VIEMĒR novietojiet šo izstrādājumu pa vējam un vērsiet dzinēja izplūdes gāzes tā, lai tās virzītos prom no apdzīvotām telpām.



#### BRĪDINĀJUMS

Rotējošās daļas var pieskarties vai sapīties ar rokām, kājām, matiem, apģērbu vai piederumiem.

Rezultāts var būt traumatiska amputācija vai smagas plēstas brūces.

- Darbiniet iekārtu ar uzstādītiem aizsarglīdzekļiem.
- Turiet rokas un kājas atstātus no rotējošām daļām.
- Garus matus sasieniet un noņemiet rotaslietas.
- Nevalkājiat vaļīgu apģērbu, apģērbu ar brīvām auklām vai citiem elementiem, kas varētu aizķerties.



#### BRĪDINĀJUMS

Dzinēji strādājot sakarst. Dzinēja daļas, īpaši slāpētājs, sakarst ļoti stipri.

Pieskaroties tām var iegūt smagus apdegumus.

Tādas degošas vielas kā nokritušas koka lapas, zāle, krūmāji utt. var uzliesmot.

- Pirms pieskaraties, ļaujiet slāpētājam, dzinēja cilindram un ribām atdzist.
- Novāciet sakrājušos gruzus no slāpētāja un cilindra virsmas.
- Tas klasificējas kā Kalifornijas Publisko resursu likuma, sadaļas 4442, pārkāpums: izmantot dzinēju meža, krūmu vai zāles klātās teritorijās, ja izplūdes sistēma nav aprīkota ar dzirksteļu uztvērēju, kā norādīts sadaļā 4442, un tas netiek pienācīgi apkopots. Citās pavalstīs vai federālās jurisdikcijās spēkā var būt līdzīgi normatīvie akti. Sazinieties ar ražotāju, mazumtirgotāju vai izplatītāju, lai iegūtu dzirksteļu uztvērēju, kas paredzēts izplūdes sistēmai, kas uzstādīta šim dzinējam.



#### BRĪDINĀJUMS

Nejausa dzirksteļošāna var izraisīt ugunsgrēku vai elektriskās strāvas triecienu.

Nejausa iedarbināšana var izraisīt ieraušānu, locekļu zaudēšanu vai plēstas brūces.

Ugunsbīstamība

Pirms veikt regulēšanas vai remontdarbus:

- Atvienojiet sveču vadu un atlieciet to nost no aizdedzes sveces.
- **Modeļi ar pārnēsājamu akumulatoru:** izņemiet akumulatoru no dzinēja akumulatora nodalījuma. Akumulators dažos gadījumos var aizvietot aprīkojuma atslēgu.
- **Modeļi ar iebūvētu akumulatoru:** atvienojiet vadus no startera motora.
- Izmantojiet tikai pareizus instrumentus.
- Nemodificējiet regulatora atsperi, atsaites vai citas daļas, lai palielinātu dzinēja ātrumu.
- Rezerves daļām jābūt vienādas konstrukcijas un uzstādītām tajā pašā vietā, kur oriģinālās daļas. Citas daļas var nekalpot tik labi, var bojāt mašīnu un var izraisīt ievainojumu.
- Nesītiēt pa spararatu ar āmuru vai cietu priekšmetu, jo spararats vēlāk darbības laikā var saplīst.

Veicot dzirksteles pārbaudi:

- Lietojiet tikai sertificētos aizdedzes sveču testerus.
- Nepārbaudiet dzirksteli ar izņemtu aizdedzes sveci.



#### BRĪDINĀJUMS

Nepareizi lietojot akumulatoru un lādētāju var notikt elektriskās strāvas trieciens vai aizdegšanās.

Darbības laikā

- Turiet akumulatora lādētāju sausu. Izvairieties no akumulatora pakļaušanas lietus vai mitru apstākļu iedarbībai.
- Lai samazinātu elektriskā trieciena risku, nepieļaujiet ūdens iekļūšanu maiņstrāvas spraudnī.
- Neizraisiet īssavienojumu; nekādā gadījumā nenovietojiet uz akumulatora spailēm jebkādas priekšmetus.

Uzlādējot akumulatoru

- Uzlādējiet Briggs & Stratton akumulatoru tikai ar Briggs & Stratton akumulatora lādētāju.
- Nelietojiet Briggs & Stratton akumulatora lādētāju, lai lādētu cita veida akumulatorus.
- Turiet akumulatora lādētāju sausu. Izvairieties no akumulatora pakļaušanas lietus vai mitru apstākļu iedarbībai.
- Lai samazinātu elektriskā spraudņa un kabeļa sabojāšanas risku, atvienojot lādētāju, velciet aiz spraudņa un nevis aiz kabeļa.
- Nelietojiet lādētāju, ja tam bojāts spraudnis vai vads. Barošanas vadu nevar nomainīt. Ja vads ir bojāts, lādētājs nekavējoties jānomaina.
- Nelietojiet lādētāju, ja tas ir guvis spēcīgu triecienu, nomests zemē vai citādi sabojāts. Ja lādētājs ir bojāts, tas jānomaina. Lādētāja serviss nav iespējams.
- Neizjauciet lādētāju un nemēģiniet veikt tā servisu.
- Lai samazinātu elektriskās strāvas trieciena risku, atvienojiet lādētāju no ligzdas pirms tīrīšanas.
- Neizraisiet īssavienojumu; nekādā gadījumā nenovietojiet uz akumulatora spailēm jebkādas priekšmetus.

- Lādētājs nav paredzēts tam, lai to lietotu personas (tostarp bērni) ar nepietiekamām fiziskām, maņu vai garīgām spējām vai pieredzes un zināšanu trūkumu, ja vien par tām atbildīgā persona nav viņas apmācījusi iekārtas lietošanā.
- Jāuzrauga, lai ar lādētāju nevarētu spēlēties bērni.

#### Pagarinātāja vads

- Pagarinātāja vadu drīkst lietot tikai tad, ja tas ir absolūti nepieciešams. Nepiemērota pagarinātāja izmantošana var radīt aizdegšanās un elektriskā trieciena risku. Ja izmantojat pagarinātāju, pārliedzieties:
  - ka kontaktapas uz pagarinātāja vada spraudņa izmēra, skaita un formas ziņā sakrīt ar lādētāja spraudni;
  - ka pagarinātāja vads ir pareizā tehniskā stāvoklī; un
  - ka vada izmērs ir vismaz 16 AWG, lai nodrošinātu lādētāja maiņstrāvas nominālo ampēru vērtību.

#### Akumulatoru bloka uzglabāšana

- Turiet akumulatora lādētāju sausu. Izvairieties no akumulatora pakļaušanas lietus vai mitru apstākļu iedarbībai.

#### Pirms veikt pielāgojumus vai remontdarbus:

- Modeļiem ar pārnēsājamu akumulatoru:** izņemiet akumulatoru no dzinēja akumulatora nodalījuma.
- Modeļiem ar iebūvētu akumulatoru:** atvienojiet vadus no startera motora.



Akumulators satur indīgas un kodīgas ķīmikālijas.

#### Uguns vai sprādziens var izraisīt smagus apdegumus vai nāvi.

- Nekad nesadedziniet vai neaizdedziniet izlietotus akumulatora blokus, jo tie var sprāgt. Akumulatoru blokiem sadegot, rodas indīgi izgarojumi un materiāli.
- Nelietojiet akumulatoru, ja tas ir bijis saspiests, ticis nomests vai bojāts.

## Funkcijas un vadības elementi

### Dzinēja vadības elementi

Safādziniet ilustrāciju (Attēls: 1, 2, 3) ar jūsu dzinēju lai iepazītos ar dažādu funkciju un vadības ierīču novietojumu.

- A. Dzinēja identifikācijas numuri **Modelis - Veids - Kods**
- B. Aizdedzes svece
- C. Klusinātājs, klusinātāja aizsargs (ja ierīkoti), dzirksteļu slāpētājs (ja ierīkoti)
- D. Elektriskais starteris
- E. Mērstienis
- F. Litija jonu pārnēsājama akumulators
- G. Gaisa ieplūdes režģis
- H. Degvielas tvertne un vāciņš
- I. Gaisa filtrs
- J. Droseles vadība (ja ierīkota)
- K. Akumulatora lādētājs - Pārnēsājama akumulators
- L. Degvielas vārsts (ja ierīkots)
- M. Litija jonu iebūvētais akumulators
- N. Kabelis un lādētājs - Iebūvētais akumulators

### Dzinēja vadības simboli un to nozīme

	Dzinēja ātrums - ĀTRS		Dzinēja ātrums - LĒNS
	Dzinēja ātrums - APTURĒTS		IESLĒGTS/IZSLĒGTS

	Dzinēja iedarbināšana - Drosele AIZVĒRTA		Dzinēja iedarbināšana - Drosele ATVĒRTA
	Degvielas iepildes vāciņš Degvielas atslēgšana - ATVĒRTA		Degvielas atslēgšana - SLĒGTA
	Degvielas līmenis - Maksimums Nepārpildiet tvertni		

## Akumulatora kontroles simboli un to nozīme

	Volti		Ampēri
	Dubulta izolācija		Mainstrāva
	Līdzstrāva		Underwriters Laboratories, Inc. ASV un Kanādā reģistrēts izstrādājums
	Underwriters Laboratories, Inc., reģistrēts izstrādājums		Herci
	Veiciet pareizu akumulatora otrreizējo pārstrādi		
			Uzlādējiet akumulatoru
			Izņemiet atslēgu/akumulatoru

## Ekspluatācija

### Ar eļļu saistītie ieteikumi

Eļļas ietilpība: Skatiet sadaļu **Specifikācijas**.

#### IEVĒRĪBAI

No Briggs & Stratton motori tiek nosūtīti gan ar, gan bez eļļas. Vienmēr pārliedzieties, ka motorā ir eļļa. Ja iedarbināsiet dzinēju bez eļļas, tas tiks sabojāts tā, ka to nevarēs salabot, un šādus bojājumus garantija nesedz.

Vislabākajam sniegtam mēs iesakām lietot Briggs & Stratton® garantijas prasībām atbilstošas sertificētas eļļas. Atļauts lietot citas augstas kvalitātes eļļas ar mazgājošām piedevām, ja eļļas servisa klase ir SF, SG, SH, SJ vai augstāka. Neizmantojiet speciālās piedevas.

Piemērotā motoreļļas viskozitāte jāizvēlas atkarībā no ārējās temperatūras. Izmantojiet tabulu, lai izvēlētos labāko viskozitāti paredzamajam ārējās temperatūras diapazonam. Ar 5W-30 sintētisko eļļu labi strādā motori vairumam iekārtu, kas paredzētas darbam

ārpus telpām. Iekārtām, kas darbojas augstā temperatūrā, vislabāko aizsardzību nodrošina Vanguard® 15W-50 sintētiskā eļļa.

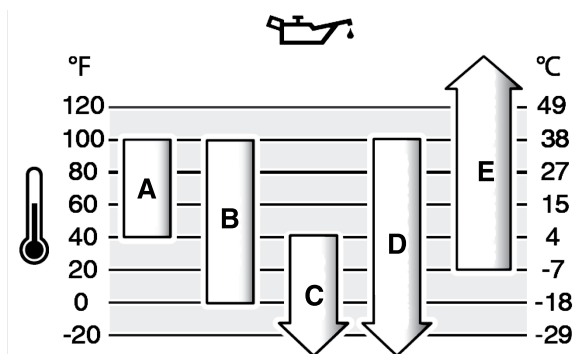

A	SAE 30 – SAE 30 lietošana zem 4 °C (40 °F) apgrūtinās iedarbināšanu.
B	10W-30 – 10W-30 lietošana virs 27 °C (80 °F) var palielināt eļļas patēriņu. Bieži pārbaudiet eļļas līmeni.
C	5W-30
D	Sintētiskā 5W-30
E	Vanguard® Synthetic 15W-50

## Eļļas līmeņa pārbaude un uzpilde

Skatīt attēlu: 4

### Pirms eļļas pārbaudes vai papildināšanas

- Pārliedzinieties, ka dzinējs ir horizontāli.
- Atfīriet eļļas uzpildes zonu no gružiem.
- Skatiet *sadaļā Specifikācijas* par eļļas ietilpību.

### IEVĒRĪBAI

Šis dzinējs tiek piegādāts no Briggs & Stratton bez eļļas. Iekārtas ražotāji vai izplatītāji var būt ielējuši eļļu dzinējā. Pirms iedarbināt dzinēju, pārbaudiet eļļas līmeni un uzpildiet eļļu saskaņā ar šīs rokasgrāmatas instrukcijām. Ja iedarbināsiet motoru bez eļļas, tas tiks sabojāts tā, ka to nevarēs salabot, un šādus bojājumus nesedz garantija.

### Pārbaudiet eļļas līmeni

1. Izņemiet mērstieni (A, attēls 4) un noslaukiet ar tīru drānu.
2. Ievietojiet un pievelciet mērstieni (A, attēls 4).
3. Izņemiet mērstieni un pārbaudiet eļļas līmeni. Pareizs eļļas līmenis ir pilna indikatora augšpusē (B, attēls 4) uz mērsteņa.

### Pielejiet eļļu

1. Ja eļļas līmenis ir zems, lēnām pielejiet eļļu motoreļļas iepildīšanas atverē (C, attēls 4). **Nepārpildiet.** Pēc eļļas uzpildes pagaidiet vienu minūti un pēc tam pārbaudiet eļļas līmeni.
2. Atkal ievietojiet atpakaļ un pievelciet mērstieni (A, attēls 4).

## Degvielas rekomendācijas

### Degvielai jāatbilst sekojošām prasībām:

- Tīrs, bezsvina benzīns, kuram nav beidzies lietošanas termiņš.
- Oktānskaitlis vismaz 87 / 87 AKI (91 RON). Lietošana lielā augstumā, skatiet zemāk.
- Ir pieļaujams benzīns ar līdz 10% etanola līmenim.

### IEVĒRĪBAI

Neizmantojiet neapstiprināta veida benzīnu, piem., E15 vai E85. Nepieļaujiet benzīna eļļu un nedomodificējat motoru, lai tas darbotos ar citām degvielām. Neatļautu degvielas veidu izmantošana var izraisīt dzinēja daļu defektus, kurus nesegs garantija.

Lai aizsargātu degvielas sistēmu no nosēdumu veidošanās, pieļaujiet degvielai degvielas stabilizētāju. Skatiet nodaļu *Uzglabāšana*. Visas degvielas nav vienādas. Ja parādās iedarbināšanas vai snieguma problēmas, nomainiet degvielas piegādātāju vai marķu. Šis dzinējs ir sertificēts darbam ar benzīnu. Emisiju kontroles sistēma šim dzinējam ir EM (dzinēja modifikācijas).

### Liels augstums

Strādājot vietās, kur augstums virs jūras līmeņa pārsniedz 5000 pēdas (1524 metrus), var lietot benzīnu, kura oktāna skaitlis ir vismaz 85 (minimums) / 85 AKI (89 RON).

Motoriem ar karburatoru ir nepieciešams veikt īpašu pielāgošanu darbībai lielā augstumā, lai saglabātu sniegumu. Darbs bez šiem uzlabojumiem izraisīs samazinātu

sniegumu, palielinās degvielas patēriņu un palielinās emisijas. Sazinieties ar pilnvarotu Briggs & Stratton pārstāvi, lai iegūtu informāciju par liela augstuma pielāgojumiem. Ja motors ir noregulēts darbībai lielā augstumā, nav ieteicams to lietot augstumā, kas zemāks par 2 500 pēdām (762 metriem) virs jūras līmeņa.

Motoriem ar elektronisko degvielas iesmidzināšanu (Electronic Fuel Injection, EFI), darbam lielā augstumā īpaša pielāgošana nav nepieciešama.

## Pielejiet degvielu

Skatīt attēlu: 5



**BRĪDINĀJUMS**

Degviela un tās tvaiki ir ārkārtīgi viegli uzliesmojoši un sprādzienbīstami.

Aizdegšanās vai sprādziens var izraisīt smagus apdegumus vai nāvi.

### Uzpildot degvielu

- Pirms noņemt degvielas tvertnes vāciņu, izslēdziet dzinēju un ļaujiet tam atdzist vismaz 2 minūtes.
  - Uzpildiet degvielu tikai ārpus telpām vai labi vēdināmā vietā.
  - Uzmanieties, lai degviela nesāktu pārplūst no degvielas tvertnes. Lai degviela varētu izplesties, neuzpildiet augstāk par degvielas tvertnes kakliņa apakšmalu.
  - Degvielas tuvumā nedrīkst būt dzirksteles, atklātas liesmas, signāllampiņas, siltuma avoti vai citi uzliesmošanas avoti.
  - Bieži pārbaudiet visus degvielas kanālus, tvertni, vāciņu un stiprinājumus, vai tajos nav plaisu un sūču. Nomainiet, ja nepieciešams.
  - Ja degviela izlīst, pagaidiet, kamēr tā iztvaiko, un tikai tad iedarbiniet dzinēju.
1. Notīriet degvielas tvertnes vāciņu no neīrēm un gružiem. Noņemiet degvielas tvertnes vāciņu.
  2. Uzpildiet degvielas tvertni (A, attēls 5) ar degvielu. Lai degviela varētu izplesties, neuzpildiet virs degvielas tvertnes kakliņa apakšmalas (B). Dažiem modeļiem ir degvielas līmeņa indikators (D). Neuzpildiet tvertni augstāk par degvielas līmeņa indikatora (D) apakšmalu.
  3. Uzlieciet atpakaļ degvielas tvertnes vāciņu.

## Akumulatora uzlāde

Skatīt attēlu: 6 7 8 9



**BRĪDINĀJUMS**

Nepareizi lietojot akumulatoru un lādētāju, var notikt elektriskās strāvas trieciens vai aizdegšanās.

### Uzlādējot akumulatoru bloku

- Uzlādējiet Briggs & Stratton akumulatoru tikai ar Briggs & Stratton akumulatora lādētāju.
- Nelietojiet Briggs & Stratton akumulatora lādētāju, lai lādētu cita veida akumulatorus.
- Turiet akumulatora lādētāju sausu. Izvairieties no akumulatora pakļaušanas lietus vai mitru apstākļu iedarbībai.
- Lai samazinātu elektriskā spraudņa un kabeļa sabojāšanas risku, atvienojot lādētāju, velciet aiz spraudņa un nevis aiz kabeļa.
- Pagarinātāja vadu drīkst lietot tikai tad, ja tas ir absolūti nepieciešams. Nepiemērota pagarinātāja izmantošana var radīt aizdegšanās un elektriskā trieciena risku. Ja izmantojat pagarinātāju, pārliedzinieties:
  1. ka kontakttapas uz pagarinātāja vada spraudņa izmēra, skaita un formas ziņā sakrīt ar lādētāja spraudni;
  2. ka pagarinātāja vads ir pareizā tehniskā stāvoklī; un
  3. ka vada izmērs ir vismaz 16 AWG, lai nodrošinātu lādētāja maiņstrāvas nominālo ampēru vērtību.
- Nelietojiet lādētāju, ja tam bojāts spraudnis vai vads. Barošanas vadu nevar nomainīt. Ja vads ir bojāts, lādētājs nekavējoties jānomaina.
- Nelietojiet lādētāju, ja tas ir guvis spēcīgu triecienu, nometsts zemē vai citādi sabojāts. Ja lādētājs ir bojāts, tas jānomaina. Lādētāja serviss nav iespējams.
- Neizjauciet lādētāju un nemēģiniet veikt tā servisu.
- Lai samazinātu elektriskās strāvas trieciena risku, atvienojiet lādētāju no ligzdas pirms tīrīšanas.
- Neizraisiet īssavienojumu; nekādā gadījumā nenovietojiet uz akumulatora spailēm jebkādas priekšmetus.
- Lādētājs nav paredzēts tam, lai to lietotu personas (tostarp bērni) ar nepietiekamām fiziskām, maņu vai garīgām spējām vai pieredzes un zināšanu trūkumu, ja vien par tām atbildīgā persona nav viņas apmācījis iekārtas lietošanā.
- Jāuzrauga, lai ar lādētāju nevarētu spēlēt bērni.

## Kad jāuzlādē akumulators

**Pirmā reize pārnēsājamam akumulatoram** - litija jonu akumulatora bloks tika daļēji uzlādēts pirms piegādes. Lai saglabātu uzlādi un izvairītos no bojājumiem glabāšanas laikā, akumulatoru bloks ir ieprogrammēts tā, lai tas pārietu «miega režīmā». Lai akumulatoru «pamodinātu», ir nepieciešama īsa apmēram desmit (10) sekunžu uzlāde. Atstājiet akumulatoru lādētājā, līdz tas ir pilnībā uzlādēts. Lai uzlādētu akumulatoru, skatiet sadaļu **Kā uzlādēt akumulatoru** tālāk.

**Pēc nepieciešamības** - Lai pārbaudītu uzlādi, nospiediet akumulatora līmeņa rādītāja pogu (E, attēls 6 7) un uzlādējiet, ja nepieciešams. Skatīt sadaļu **Akumulatora uzlādes rādītājs**.

## Kā uzlādēt akumulatoru



### BRĪDINĀJUMS

Turiet akumulatora lādētāju sausu. Izvairieties no akumulatora pakļaušanas lietus vai mitru apstākļu iedarbībai.

1. Pievienojiet akumulatora lādētāju (F, attēls 8 9) elektriskā tīkla ligzdai.
2. **Pārnēsājams akumulators:** cieši iebīdiēt akumulatoru (G, attēls 8) akumulatora uzlādes nodalījumā (F). Ja nedeg sarkanā uzlādes gaisma, izņemiet akumulatoru un ievietojiet to vēlreiz. Pārliecinieties, ka akumulators ir stingri nofiksēts akumulatora uzlādes nodalījumā.
  - Sarkanā gaisma (A, attēls 6) norāda, ka akumulators uzlādējas pareizi.
  - Zaļā gaisma (B) norāda, ka akumulators ir pilnībā uzlādēts.
  - Sarkanās gaismas (C) zibšņi norāda, ka akumulators ir vai nu pārāk karsts vai pārāk auksts un to nav iespējams uzlādēt. Atstājiet akumulatoru pievienotu lādētājam, un tas automātiski sāks uzlādēties, kad būs sasniedzis normālu darba temperatūru. Skatiet normālo darba temperatūru sadaļā **Specifikācijas**.
  - Sarkanās/zaļās gaismas (D) zibšņi norāda, ka akumulatoru nevar uzlādēt un tas ir jānomaina.
3. **Pārnēsājams akumulators:** akumulators no «miega režīma» pamostas apmēram desmit (10) sekunžu laikā.
4. **Pārnēsājams akumulators:** pilnīgi izlādējies akumulators līdz pilnīgi uzlādētam stāvoklim jālādē aptuveni vienu (1) stundu. Ja akumulators tiek atstāts lādētājā, tas paliks pilnīgi uzlādētā stāvoklī.
5. **Pārnēsājams akumulators:** kad zaļā gaisma rāda, ka akumulators ir pilnībā uzlādēts, izņemiet akumulatoru no lādētāja.
6. **Iebūvēts akumulators:** pievienojiet uzlādes spraudni (G, attēls 9) dzinējam.
7. **Iebūvēts akumulators:** pilnīgi izlādējies akumulators līdz pilnīgi uzlādētam stāvoklim jālādē aptuveni vienu (4) stundas.
8. **Iebūvēts akumulators:** ja pievienots lādētājam, un neviena displeja gaismas nedeg, akumulators ir pilnībā uzlādēts. Atvienojiet lādētāju.
9. Lai pārbaudītu uzlādi, nospiediet akumulatora uzlādes līmeņa pogu (E, attēls 6 7).
10. Ja akumulatora lādētājs netiek lietots, atvienojiet to no elektriskā tīkla ligzdas.

## sadaļu Akumulatora uzlādes līmeņa mērītājs

Lai pārbaudītu uzlādi, nospiediet akumulatora uzlādes līmeņa pogu (E, attēls 6 7). Displeja gaismas (H) norādīs aptuveno pieejamo lādiņu akumulatora blokā.

Ekrāna gaismas	Pieejamais lādiņš
Četras gaismas	75 % līdz 100 %
Trīs gaismas	50 % līdz 75 %
Divas gaismas	25 % līdz 50 %
Viena gaisma	10 % līdz 25 %
Gaisma mirgo	Zems

**Iebūvēts akumulators:** ja pievienots lādētājam, un neviena displeja gaismas nedeg, akumulators ir pilnībā uzlādēts. Atvienojiet lādētāju.

## Dzinēja iedarbināšana un apturēšana

Skatīt attēlu: 10, 11, 12, 13

### Iedarbiniet dzinēju



### BRĪDINĀJUMS

Degviela un tās tvaiki ir viegli uzliesmojošas un sprādzienbīstamas vielas.

Uguns vai sprādziens var izraisīt smagus apdegumus vai nāvi.

### Iedarbinot dzinēju

- Pārliecinieties, ka aizdedzes svece, slāpētājs, degvielas tvertnes vāciņš un gaisa filtrs (ja uzstādīts) ir savās vietās un nostiprināti.
- Neiedarbiniet dzinēju, ja izņemta aizdedzes svece.
- Ja dzinējs pārplūst, iestatiet gaisa vārstu (ja uzstādīts) pozīcijā **ATVĒRTS/DARBINĀT**, pārlēdziet droseļi (ja uzstādīta) pozīcijā **ĀTRI** un iedarbiniet, līdz dzinējs sāk darboties.



### BRĪDINĀJUMS

Nepareiza akumulatora un lādētāja lietošana var izraisīt elektriskās strāvas triecienu vai ugunsgrēku.

### Darbības laikā

- Akumulatoru lādētājam ir jābūt sausam. Izvairieties no akumulatora pakļaušanas lietus vai mitru apstākļu iedarbībai.
- Lai samazinātu elektriskā trieciena risku, nepieļaujiet ūdens iekļūšanu maiņstrāvas spraudnī.
- Neizraisiet īssavienojumu; nekādā gadījumā nenovietojiet uz akumulatora spailēm jebkādas priekšmetus.



### BRĪDINĀJUMS

**INDĪGAS GĀZES BĪSTAMĪBA.** Dzinēja izplūdes gāzes satur tvana gāzi, tā ir indīga gāze, kas var nogalināt jūs dažās minūtēs. Jūs to **NEVARAT redzēt, saost vai sajūst ar garšu. Pat tad, ja nevarat saost izplūdes dūmus, pastāv iespējāmība, ka uz jums iedarbojas tvana gāze. Ja sajūtat nelabumu, reiboni vai vājumu, kamēr lietojat šo izstrādājumu, NEKAVĒJOTIES izslēdziet to un izejiet svaigā gaisā. Sazinieties ar ārstu. Iespējams, jums ir saindēšanās ar tvana gāzi.**

- Darbiniet šo dzinēju **TIKAI** ārā atstātus no logiem, durvīm un ventilācijas atverēm, lai samazinātu tvana gāzes uzkrāšanās risku un iespējamību, ka tā var nokļūt dzīvojamā zonā.
- Uzstādiet tvana gāzes signalizatorus ar baterijām vai no ligzdas barojamus tvana gāzes signalizatorus ar bateriju rezerves barošanu saskaņā ar ražotāja instrukcijām. Dūmu detektorī nevar konstatēt tvana gāzi.
- **NEDARBINIET** šo dzinēju mājās, garāžā, pagrabā, tehniskajos starpstāvos, šķūnī vai citā daļēji slēgtā telpā, pat ja izmantojat ventilatorus vai atverat durvis un logus, lai nodrošinātu ventilāciju. Šajās vietās tvana gāze var ātri uzkrāties un saglabāties vēl stundām pēc tam, kad izstrādājums ir izslēgts.
- **VIEMĒR** novietojiet šo izstrādājumu pa vējam un vērsiet dzinēja izplūdes gāzes tā, lai tās virzītos prom no apdzīvotām telpām.

**IEVĒRĪBA** Šis dzinējs tiek piegādāts no Briggs & Stratton bez eļļas. Pirms iedarbināt dzinēju, uzpildiet eļļu saskaņā ar šīs rokasgrāmatas instrukcijām. Ja iedarbināsiet dzinēju bez eļļas, tas tiks sabojāts tā, ka to nevarēs salabot, un šādus bojājumus nesedz garantija.

**Piezīme:** Iekārta var būt ar distances vadību. Par distances vadības izvietošanu un darbināšanu skatīt iekārtas rokasgrāmatu.

1. Pārbaudiet dzinēja eļļu. Skatiet sadaļu **Pārbaudiet eļļas līmeni**.
2. **Modeļiem ar pārnēsājamu akumulatoru:** uzstādiet akumulatoru (A, Attēls 10) dzinēja akumulatora nodalījumā, kas atrodas dzinēja augšpusē. Pārliecinieties, ka akumulators ir droši nostiprināts. Akumulators dažos gadījumos var aizvietot aprīkojuma atslēgu.

**Piezīme: Modeļiem ar pārnēsājamu akumulatoru:** lai jauns akumulators sāktu darboties, ir nepieciešama **Pirmās reizes** ātrā uzlāde - aptuveni desmit (10) sekundes. Skatīt sadaļu **Kā uzlādēt akumulatoru**.

3. Pārliecinieties, ka iekārtas piedziņas vadības elementi, ja ierīkoti, ir atvienoti.
4. Pārvietojiet degvielas slēgvārstu (D, attēls 11), ja ir aprīkojumā, uz stāvokli **ATVĒRTS**.
5. Pārvietojiet droseles vadību (B, attēls 11), ja ir aprīkojumā, uz stāvokli **ĀTRS**. Darbiniet dzinēju stāvoklī **ĀTRI**.
6. **Modeļiem ar elektrisko iedarbināšanas slēdzi:** turiet dzinēja apturēšanas sviru (C, attēls 12) piespiestu rokturim. Pagrieziet elektriskās iedarbināšanas slēdzi **IEDARBINĀŠANAS** stāvoklī. Par elektriskā iedarbināšanas slēdža izvietošanu un darbināšanu skatīt ierīces rokasgrāmatā.
7. **Modeļiem bez elektriskā iedarbināšanas slēdža:** turiet dzinēja apturēšanas sviru (C, attēls 12) piespiestu rokturim. Dzinējs automātiski iedarbosies. Dzinēja apturēšanas sviras darbība aprakstīta ierīces rokasgrāmatā.

**IEVĒRĪBA** Lai pagarinātu startera darbību, veiciet īsus palaišanas ciklus (maksimāli piecas sekundes). Starp palaišanas cikliem nogaidiet vienu minūti.

**Modeļiem ar pārnēsājamu akumulatoru:** ja dzinēju nevar iedarbināt un akumulatora displeja gaismas mirgo, tas nozīmē, ka akumulatora temperatūra ir pārāk augsta vai arī strāvas patēriņš ir pārāk augsts. Kā brīdinājuma signāls, visas četras akumulatora displeja gaismas (H, attēls 13) mirgos 10 sekundes. Akumulatoram nav drošinātāja,

tomēr tas veiks automātisku atiestati pēc 10 sekundēm. Ja akumulatora temperatūra ir pārāk augsta (pārsniedz 140 °F, 60 °C), izņemiet akumulatoru un pagaidiet, līdz tas atdziest. Lai izvairītos no pārlika strāvas patēriņa zaļes plāvējiem, aizsargājiet plāvēja korpusu no zaļes uzkrāšanās un netīrumiem.

**Piezīme:** Ja dzinējs pēc vairākiem mēģinājumiem neiedarbojas, sazinieties ar vietējo izplatītāju, apmeklējiet Interneta vietni **BRIGGSandSTRATTON.com** vai zvaniet uz numuru **1-800-233-3723 (ASV)**.

#### Apturiet dzinēju

1. **Dzinēja apturēšanas svira:** atbrīvojiet dzinēja apturēšanas sviru (E, attēls 12).

**Droseles vadība, ja aprīkota ar apturēšanas iespēju:** pārvietojiet droseles vadību (B, attēls 11) stāvoklī APTURĒT.

**Elektriskais startera slēdzis, ja uzstādīts:** pārvietojiet elektrisko iedarbināšanas slēdzi stāvoklī IZSLĒGTS/APTURĒT. Skatīt iekārtas rokasgrāmatu, kur norādīts slēdža novietojums un paskaidrota tā darbība. Izņemiet atslēgu un glabājiet to drošā, bērniem nepieejamā vietā.

2. Kad dzinējs apstājies, pagrieziet degvielas slēgvārstu (D, attēls 11), ja ir aprīkojumā, uz stāvokli NOSLĒGTS.

3. **Modeļiem ar pārnēsājamu akumulatoru:** izņemiet akumulatoru. Akumulators dažos gadījumos var aizvietot iekārtas atslēgu.

## Apkope

**IEVĒRĪBAI** Ja motors apkopes veikšanai tiek sagāzts, degvielas tvertnei (ja tā montēta uz motora) jābūt tukšai, un aizdedzes sveces pusei jābūt vērstai uz augšu. Ja degvielas tvertne nav tukša un ja motors tiek sagāzts jebkurā citā virzienā, var rasties sarežģījumi iedarbināt motoru, jo eļļa vai benzīns ir piesārņojuši gaisa filtru un/ vai aizdedzes sveci.



#### BRĪDINĀJUMS

Veicot apkalpošanas darbus, kuru laikā iekārtai ir jāatrodas noliktā stāvoklī, degvielas tvertnei jābūt tukšai, citādi var notikt degvielas noplūde, kas var izraisīt uzliesmojumu vai sprādzienu.

Mēs iesakām jums vērsties pie jebkura Briggs & Stratton autorizēta pārstāvja dzinēja un dzinēja daļu visas apkopes un servisa veikšanai.

**IEVĒRĪBAI** Lai darbība būtu pareiza, visām dzinēja izgatavošanā izmantotajām sastāvdaļām jāpaliek savās vietās.



#### BRĪDINĀJUMS



Nejauša dzirksteļošana var izraisīt uguni vai elektriskās strāvas triecienu.

Nejauša iedarbināšana var izraisīt iesprūšanu, locekļu zaudēšanu vai plēstas brūces.

#### Uzliesmošanas risks

#### Pirms regulēšanas vai remonta

- Atvienojiet sveču vadu un atlieciet to nost no aizdedzes sveces.
- **Modeļi ar pārnēsājamu akumulatoru:** izņemiet akumulatoru no dzinēja akumulatora nodalījuma. Akumulators dažos gadījumos var aizvietot aprīkojuma atslēgu.
- **Modeļi ar iebūvētu akumulatoru:** atvienojiet vadus no startera motora.
- Izmantojiet tikai pareizus instrumentus.
- Nemodificējiet regulatora atsperi, atsaites vai citas daļas, lai palielinātu dzinēja ātrumu.
- Rezerves daļām jābūt vienādas konstrukcijas un uzstādītām tajā pašā vietā, kur oriģinālās daļas. Citas daļas var nekalpot tik labi, var bojāt mašīnu un var izraisīt ievainojumu.
- Nesītiēt pa sparatoru ar āmuru vai cietu priekšmetu, jo sparatoru vēlāk darbības laikā var saplīst.

#### Pārbaudot dzirksteli

- Ietiet tikai sertificētos testerus.
- Nekad neveiciet tādas pārbaudes ar noņemtu aizdedzes sveci.

## Emisiju kontroles apkalpošana

Emisiju kontroles iekārtu un sistēmu apkalpošanu, aizvietošanu vai remontu var veikt jebkurš apvidus transportlīdzekļu dzinēju remonta darbnīca vai speciālists. Tomēr, lai iegūtu bezmaksas emisiju kontroles apkalpošanu, šie darbi ir jāveic pie ražotāja pilnvarotā izplatītāja. Skatīt Emisiju kontroles deklarācijas.

## Apkopes grafiks

Pēc pirmajām 5 darba stundām
<ul style="list-style-type: none"> <li>• Nomainiet motora eļļu (Nav vajadzīgs <b>Just Check &amp; Add™</b> un <b>nav eļļas nomaīņa</b> modeļiem)</li> </ul>
Ik pēc 8 stundām vai katru dienu
<ul style="list-style-type: none"> <li>• Pārbaudiet motora eļļas līmeni</li> <li>• Notīriet virsmu ap slāpētāju un vadības elementiem</li> <li>• Notīriet gaisa iepūdes atveres režģi</li> </ul>
Ik pēc 25 stundām vai katru gadu
<ul style="list-style-type: none"> <li>• Izfīriet gaisa filtru <sup>1</sup></li> <li>• Izfīriet priekšfiltru (ja ir aprīkojumā)</li> </ul>
Ik pēc 50 stundām vai katru gadu
<ul style="list-style-type: none"> <li>• Nomainiet motora eļļu (Nav vajadzīgs <b>Just Check &amp; Add™</b> un <b>nav eļļas nomaīņa</b> modeļiem)</li> <li>• Veiciet izpūdes sistēmas apkopi</li> </ul>
katru gadu
<ul style="list-style-type: none"> <li>• Nomainītu aizdedzes sveci</li> <li>• Nomainiet gaisa filtru</li> <li>• Nomainiet rupjo filtru (ja uzstādīts)</li> <li>• Veiciet apkopi dzesēšanas sistēmai <sup>1</sup></li> <li>• Pārbaudiet vārsta atstarpī <sup>2</sup></li> </ul>

<sup>1</sup> Puteklainos apstākļos vai gaisā esošu cieto daļiņu klātbūtnē fīriet biežāk.

<sup>2</sup> Nav nepieciešama, ja vien netiek konstatētas problēmas dzinēja darbībā.

## Karburators un dzinēja apgriezieni

Nekad neveiciet izmaiņas karburatora vai dzinēja apgriezienu iestatījumos. Karburators ir noregulēts rūpnīcā efektīvai darbībai lielākajā daļā apstākļu. Neaiztieciat regulatora atsperi, savienojumus vai citas daļas, lai mainītu dzinēja ātrumu. Ja ir nepieciešams veikt kādus regulējumus, griezieties Briggs & Stratton Pilnvarotā dīlera servisa centrā.

**IEVĒRĪBAI** Aprīkojuma ražotājs ir definējis maksimālo ātrumu motoram, kas montēts aprīkojumam. **Nepārsniedziet** šo ātrumu. Ja neesat drošs par to, kāds ir aprīkojuma maksimālais ātrums, vai kāds ātrums motoram ir iestatīts rūpnīcā, griezieties Briggs & Stratton Pilnvarotā dīlera servisa centrā. Lai pareizi un droši lietotu aprīkojuma, motora ātrumu vajadzētu noregulēt tikai kvalificētam servisa tehniķim.

## Veiciet aizdedzes sveces apkopi.

Skatīt attēlu 14

Pārbaudiet atstarpī (A, Attēls 14) ar stieples kalibru (B) Ja ir nepieciešams, iestatiet atstarpī levietojiet un pievelciet aizdedzes sveci ar ieteikto griezes momentu Par atstarpes vai griezes momenta iestatīšanu, skatīt nodaļu **Specifikācijas**.

**Piezīme:** \*Dažos reģionos vietējie likumi prasa izmantot rezistora aizdedzes sveci, lai apslāpētu aizdedzes signālus Ja šis dzinējs sākotnēji bija aprīkots ar aizdedzes sveci ar rezistoru, nomaīnai izmantojiet tāda paša tipa aizdedzes sveci.

## Veiciet izpūdes sistēmas apkopi



#### BRĪDINĀJUMS



**Darbojoties motors uzkarst. Dažas motora daļas, piemēram, slāpētājs, var ļoti sakarst.**

**Saskares gadījumā var rasties smagi apdegumi.**

**Ugunsnedroši priekšmeti, piemēram, lapas, zāle, krūmājs utt. var aizdegties.**

- Ja jums nepieciešams pieskarties slāpētājam, motora cilindram vai radiatora ribām, ļaujiet tām no sākuma atdzist.
- Sekojiet tam, lai apkārt slāpētājam un cilindram nesavāktos gruži.
- Kalifornijas Publisko resursu likuma, sadaļa 4442 nosaka, ka ir aizliegts izmantot motoru meža, krūmu vai zāles klātās teritorijās, ja izpūdes sistēma nav aprīkota ar dzirksteļu uztvērēju, kā norādīts sadaļā 4442, un tas netiek pienācīgi apkopts. Citās pavalstīs vai federālās jurisdikcijas subjektos spēkā var būt līdzīgiem normatīviem aktiem. Sazinieties ar ražotāju, vairumtirgotāju vai izplatītāju, lai iegūtu dzirksteļu uztvērēju, kas paredzēts izpūdes sistēmai, kas uzstādīta šim motoram.



Sekojet tam, lai apkārt slāpētājam un cilindram nesavāktos gruži. Apskatiet, vai klusinātājam nav plaisas, korozija vai citi bojājumi. Neņemiet dzirksteļu slāpētāju, ja tas aprīkots, apskatiet, vai nav bojājumi vai oglekļa radīti aizbīvējumi. Ja atrasts bojājums, pirms darba uzsākšanas iemontējiet nomaināmās daļas.



#### BRĪDINĀJUMS

Rezerves daļām jābūt vienādas konstrukcijas un uzstādītām tajā pašā vietā, kur oriģinālās daļas. Citas daļas var nekalpot tik labi, var bojāt mašīnu un var izraisīt traumas.

## Nomainiet motoreļļu

Skatīt attēlu: 15, 16, 17, 18



#### BRĪDINĀJUMS



Degviela un tā garaiņi ir ārkārtīgi viegli uzliesmojoši un sprādzienbīstami.

Uguns vai sprādziens var izraisīt smagus apdegumus vai nāvi.

Darbojoties motors uzkarst. Dažas motora daļas, piemēram, slāpētājs, var ļoti sakarst.

Saskares gadījumā var rasties smagi apdegumi.

- Izlejot eļļu caur augšējo eļļas uzpildes cauruli, degvielas tvertnei jābūt tukšai, jo degviela var izlīst un aizdegties vai izraisīt sprādzienu.
- Ja jums nepieciešams pieskarties slāpētājam, motora cilindram vai radiatora ribām, ļaujiet tām no sākuma atdzist.

**Just Check & Add™** un **nav eļļas nomaīna** modeļiem eļļas nomaīna nav vajadzīga. Ja vēlaties nomaīnīt eļļu, izpildiet procedūru, kas izklāstīta tālāk.

Izlietotā eļļa ir bīstams atkritumprodukts, un tā pareizi jāutilizē. Neizmetiet ar saimniecības atkritumiem. Sazinieties ar vietējām iestādēm, servisa centru vai pārstāvi, lai uzzinātu, kur atrodas utilizācijas/pārstrādes punkti.

### Izteciniet eļļu

Eļļa ir jāizteicina no augšējās eļļas uzpildes šļūtenes.

- Ar izslēgtu, bet vēl arvien siltu motoru atvienojiet aizdedzes sveces vadu (D, attēls 15) un turiet to atstatu no aizdedzes sveces (E).
- Modeļiem ar iebūvētu akumulatoru:** atvienojiet vadus (F, attēls 16) no elektriskais starteris.
- Izņemiet mērstieni (A, attēls 17).
- Ja iztecināt eļļu pa augšējo eļļas uzpildes cauruli (C, attēls 18), turiet dzinēja aizdedzes sveces (E) galu uz augšu. Izteciniet eļļu atbilstošā tvertnē.



#### BRĪDINĀJUMS

Izlejot eļļu caur augšējo eļļas uzpildes cauruli, degvielas tvertnei jābūt tukšai, jo degviela var izlīst un aizdegties vai izraisīt sprādzienu. Lai iztukšotu degvielas tvertni, darbiniet dzinēju, līdz tas apstāsies degvielas trūkuma dēļ.

### Pielejiet eļļu

- Pārļiecinieties, ka dzinējs ir horizontāli.
- Atfīriet eļļas uzpildes zonu no gružiem.
- Skatiet **sadaļā Specifikācijas** par eļļas ietilpību.

- Izņemiet mērstieni (A, . attēls 17) un noslaukiet ar tīru drānu.
- Lēnām ielejiet eļļu motora eļļas iepildē (C, . attēls 17). **Nepārpildiet.** Pēc eļļas uzpildes pagaidiet vienu minūti un pēc tam pārbaudiet eļļas līmeni.
- Ievietojiet un pievelciet mērstieni (A, . attēls 17).
- Izņemiet mērstieni un pārbaudiet eļļas līmeni. Pareizs eļļas līmenis ir pilna indikatora augšpusē (B, . attēls 17) uz mērstieņa.
- Atkal ievietojiet atpakaļ un pievelciet mērstieni (A, . attēls 17).
- Pievienojiet aizdedzes sveces vadu (D, . attēls 15) pie aizdedzes sveces (E).

## Gaisa filtra apkope

Skatīt attēlu: 19



#### BRĪDINĀJUMS



Degviela un tās tvaiki ir viegli uzliesmojošas un sprāgstošas vielas.

Uguns vai sprādziens var izraisīt smagus apdegumus vai nāvi.

- Nekad neiedarbiniet un nedarbiniet dzinēju ar noņemtu gaisa attīršanas mezglu (ja ierīkots) vai gaisa filtru (ja ierīkots).

**IEVĒRĪBA!** Filtra tīršanai neizmantojiet saspiestu gaisu vai šķīdinātājus. Saspiests gaiss var sabojāt filtru, bet šķīdinātāji izšķīdinās filtru.

Skatiet **apkopes grafiku** apkopju nepieciešamības noteikšanai.

### Papīra gaisa filtrs

- Atvēriet pārvalku (B, 19. attēls).
- Izņemiet filtru (C, attēls 19).
- Neņemiet rupjo filtru (E, attēls 19), ja ietilpst aprīkojumā, no filtra. Lai atdalītu gružus, uzmanīgi pasitiet filtru pret cietu virsmu. Ja filtrs ir pārāk netīrs, nomainiet ar jaunu filtru.
- Nomazgājiet rupjo filtru šķidrā mazgāšanas līdzeklī un ūdenī. Ļaujiet rupjamajam filtram kārtīgi izžūt. **Neielejiet** rupjo filtru.
- Uzstādiet sauso rupjo filtru, ja ir aprīkots, pie filtra.
- Uzstādiet filtru (C, attēls 19).
- Aizveriet pārvalku (B, attēls 19).

## Apkope dzesēšanas sistēmai



#### BRĪDINĀJUMS



Darbojoties motors uzkarst. Dažas motora daļas, piemēram, slāpētājs, var ļoti sakarst.

Saskares gadījumā var rasties smagi apdegumi.

Ugunsnedroši priekšmeti, piemēram, lapas, zāle, krūmājs utt. var aizdegties.

- Ja jums nepieciešams pieskarties slāpētājam, motora cilindram vai radiatora ribām, ļaujiet tām no sākuma atdzist.
- Sekojet tam, lai apkārt slāpētājam un cilindram nesavāktos gruži.

**IEVĒRĪBA!** Neizmantojiet ūdeni lai tīrītu dzinēju. Ūdens var piesārņot degvielas sistēmu. Lai tīrītu dzinēju, lietojiet suku vai sausu drānu.

Šis ir dzinējs ar gaisa dzesēšanu. Neīrums vai gruži var ierobežot gaisa plūsmu un var izraisīt dzinēja pārkaršanu, kas noved pie sliktas veiktspējas un samazināta dzinēja darbumūza.

- Lietojiet slotu vai sausu lupatu gružu noņemšanai no gaisa ieņēmēja zonas.
- Savienojumu, atsperi un vadības ierīces uzturiet tīras.
- Uzturiet vietu ap un aiz klusinātāja tīru no jebkādiem uzliesmojošiem gružiem.
- Sekojet tam, lai uz eļļas dzesēšanas ribām nesakrātos neīrums un gruži.

Pēc kāda laika, gruži var uzkrāties uz cilindra dzesēšanas ribām un izraisīt dzinēja pārkaršanu. Šos gružus nevar notīrīt bez daļējas dzinēja izjaukšanas. Uzticiet Briggs & Stratton autorizētam pārstāvim veikt apskati un gaisa dzesēšanas sistēmas tīršanu kā ieteikts Apkopes diagrammā.

## Litija jonu akumulatora bloka utilizācija



#### BRĪDINĀJUMS



Akumulatora ķīmikālijas ir indīgas un korozīvas.

Uguns vai sprādziens var izraisīt smagus apdegumus vai nāvi.

Elektriskais trieciens

- Nekādā gadījumā nededziniet izlietotus akumulatora blokus, jo tie var sprāgt. Akumulatora dedzināšanas laikā tiek radīti indīgi garaiņi un materiāli.
- Nelietojiet akumulatoru, kas ir saspiests, nomests zemē vai sabojāts.

Izlietoti akumulatori var saturēt nelielu elektrisko lādiņu un ar tiem jārikojas uzmanīgi. Utilizējiet izlietotus akumulatorus saskaņā ar federālajiem, valsts un vietējiem normatīviem.

**RBRC (Rechargeable Battery Recycling Corporation) zīmogs**



RBRC ir bezpeļņas organizācija, kuras mērķis ir veikt izlietotu uzlādējamo akumulatoru otrreizējo pārstrādi. Lai atrastu akumulatoru savākšanas punktu tuvumā, zvaniet uz bezmaksas telefonu 1-800-8-BATTERY vai 1-877-2-RECYCLE. Sīkākai informācijai un otrreizējās pārstrādes vietu saraksta saņemšanai apmeklējiet RBRC internetā - [www.call2recycle.org](http://www.call2recycle.org).

## Uzglabāšana





## BRĪDINĀJUMS

Degviela un tās tvaiki ir viegli uzliesmojošas un sprāgstošas vielas.

Uguns vai sprādziens var izraisīt apdegumus vai nāvi.

Elektriskās strāvas trieciens

Uzglabājot degvielu vai iekārtu ar degvielu tvertnē

- Turiet tos attālu no krāsnīm, boileriem un citām līdzīgām ierīcēm, kurām ir signāllampīnas vai citiem uzliesmošanas avotiem, jo tie var aizdedzināt degvielas tvaikus.

Akumulatoru bloka uzglabāšana

- Akumulatoru lādētājam ir jābūt sausam. Izvairieties no akumulatora pakļaušanas lietus vai mitru apstākļu iedarbībai.

## Degvielas sistēma

Skatiet attēlu: 20, 21

**Piezīme:** Dažiem modeļiem degvielas tvertne paredzēta vertikālai glabāšanai(20). Neuzglabājiet vertikālā stāvoklī ar degvielas tvertni, uzpildītu pāri degvielas līmeņa indikatora apakšmalai (D), ja ierīkots. Sīkākas instrukcijas skatīt iekārtas rokasgrāmatā.

Glabājiet dzinēju līmeniski (parastā darba stāvoklī). Piepildiet degvielas tvertni (A, attēls 21) ar degvielu. Nepiepildiet augstāk par degvielas tvertnes kakliņu (B), lai ļautu degvielai izplesties.

Ja degviela tiek uzglabāta uzglabāšanas tvertnē vairāk par 30 dienām, tā var zaudēt svaigumu. Katru reizi, kad piepildāt tvertni ar degvielu, pievienojiet degvielai degvielas stabilizatoru, kā norādīts ražotāja instrukcijās. Tas degvielu saglabā svaigu un mazina ar degvielu saistītās problēmas vai piesārņojumu degvielas sistēmā.

Degviela nav jāizsūknē no dzinēja, ja degvielas stabilizators tiek pievienots, kā norādīts. Pirms uzglabāšanas, IESLĒDZIET dzinēju uz 2 minūtēm, lai degvielu un stabilizatoru pārvietotu pa degvielas sistēmu.

## Motoreļļa

Motoreļļu jāmaina, kamēr dzinējs ir vēl silts. Skatiet sadaļu **Eļļas maiņa . Just Check & Add™** un **nav eļļas nomaina** modeļiem eļļas nomaina nav vajadzīga.

## Akumulators un lādētājs

Skatiet attēlu: 22 23

**Pārnēsājams akumulators:** kad lādētājs netiek lietots, atvienojiet to un uzglabājiet vēsā, sausā vietā. Mitras vietas var izraisīt spaiļu un elektrisko kontaktu koroziju. Uzglabājot akumulatoru augstā temperatūrā (120 °F/49 °C) ilgāku laiku, var tikt izraisīti pastāvīgi akumulatora bojājumi. Pārbaudiet akumulatora un lādētāja elektriskās spaiļas un kontaktus. Notīriet tos ar tīru drānu vai ar saspiestu gaisu.

Pēc uzglabāšanas var būt nepieciešama parastā uzlāde. Lai pārbaudītu uzlādi, nospiediet akumulatora līmeņa rādītāja pogu (E, attēls 22 23) un uzlādējiet, ja nepieciešams. Skatīt sadaļu **Akumulatora uzlādes rādītājs**.

## Bojājumu novēršana

Lai saņemtu palīdzību, sazinieties ar vietējo izplatītāju vai pārejiet uz **BRIGGSandSTRATTON.com** vai zvaniet uz **1-800-233-3723** (ASV).

## Specifikācijas

Modelis: 090000	
Darba tilpums	8.64 kubikcolla (140 cm <sup>3</sup> )
Iekšējais diametrs	2.495 colla (63,4 mm)
Virzuļa gājiens	1.75 colla (44,45 mm)
Eļļas ietilpība	15 oz (.44 L)
Aizdedzes sveces sprauga	.020 colla (.51 mm)
Aizdedzes sveces pievilkšanas moments	180 mārc.-colla (20 Nm)
Indukcijas spoles (armatūras) gaisa sprauga	.006 - .014 colla (.15 - .36 mm)
Ieplūdes vārsta sprauga	.004 - .008 colla (.10 - .20 mm)
Izplūdes vārsta sprauga	.004 - .008 colla (.10 - .20 mm)

Modelis: 093J00	
Darba tilpums	9.15 kubikcolla (150 cm <sup>3</sup> )
Iekšējais diametrs	2.583 colla (65,60 mm)

Modelis: 093J00	
Virzuļa gājiens	1.75 colla (44,45 mm)
Eļļas ietilpība	15 oz (.44 L)
Aizdedzes sveces sprauga	.020 colla (.51 mm)
Aizdedzes sveces pievilkšanas moments	180 mārc.-colla (20 Nm)
Indukcijas spoles (armatūras) gaisa sprauga	.006 - .014 colla (.15 - .36 mm)
Ieplūdes vārsta sprauga	.004 - .008 colla (.10 - .20 mm)
Izplūdes vārsta sprauga	.004 - .008 colla (.10 - .20 mm)

Modelis: 100000	
Darba tilpums	9.93 kubikcolla (163 cm <sup>3</sup> )
Iekšējais diametrs	2.668 colla (68,28 mm)
Virzuļa gājiens	1.75 colla (44,45 mm)
Eļļas ietilpība	15 oz (.44 L)
Aizdedzes sveces sprauga	.030 colla (.76 mm)
Aizdedzes sveces pievilkšanas moments	180 mārc.-colla (20 Nm)
Indukcijas spoles (armatūras) gaisa sprauga	.006 - .014 colla (.15 - .36 mm)
Ieplūdes vārsta sprauga	.004 - .008 colla (.10 - .20 mm)
Izplūdes vārsta sprauga	.004 - .008 colla (.10 - .20 mm)

Litija jonu akumulators (Pārnēsājams)	
Litija jonu akumulatora bloks	10.8 V (10,8 V)
Uzlādes minūtes	60
Uzlādes strāva	2 AMP (2 AMP)
Lādētāja maiņstrāvas ievade (Maināma)	100 - 240 V
Darba temperatūra	32 - 113 °F (0 - 45 °C)

Litija jonu akumulators (Iebūvēts)	
Litija jonu akumulatora bloks	10.8 V (10,8 V)
Uzlādes minūtes	240
Uzlādes strāva	.5 AMP (.5 AMP)
Lādētāja maiņstrāvas ievade (Maināma)	100 - 240 V
Darba temperatūra	32 - 104 °F (0 - 44 °C)

Dzinēja jauda samazināsies par 3,5 % uz katrām 1 000 pēdām (300 metriem) virs jūras līmeņa un par 1 % uz katrām 10 °F (5,6 °C) virs 77 °F (25 °C). Dzinējs apmierināsī darbosies slīpumā līdz 15°. Meklējiet iekārtas operatora rokasgrāmatā droša darba pieļaujamas robežas uz slīpumiem.

Servisa daļas - Modeļi: 090000, 093J00, 100000	
<b>Apkopes daļa</b>	<b>Daļas numurs</b>
Gaisa filtrs (skatīt Attēlu 19)	593260
Rupjais gaisa filtrs (skatīt Attēlu 19)	594055
Eļļa – SAE 30	100005
Rezistora aizdedzes svece (Modelis 090000, 093J00)	692051
Rezistora aizdedzes svece (Modelis 100000)	594056
Aizdedzes sveces atslēga	19576
Dzirksteles testeris	19368
Pārnēsājams litija jonu akumulators (ASV/Kanāda)	593559
Pārnēsājams litija jonu akumulators (ES/AK/AU)	593560
Pārnēsājama litija jonu akumulatora lādētājs (ASV/Kanāda)	593561
Pārnēsājama litija jonu akumulatora lādētājs (ES)	593562
Pārnēsājama litija jonu akumulatora lādētājs (AK)	593576
Pārnēsājama litija jonu akumulatora lādētājs (AU)	594501
Iebūvēts litija jonu akumulators	84002154
Ievūvēta litija jonu akumulatora lādētājs (ASV/Kanāda)	84002790
Ievūvēta litija jonu akumulatora lādētājs (AK)	84002791

## Servisa daļas - Modeļi: 090000, 093J00, 100000

levūvēta litija jonu akumulatora lādētājs (ES)	84002792
levūvēta litija jonu akumulatora lādētājs (AU)	84002793

Mēs iesakām jums vērsties pie jebkura Briggs & Stratton autorizēta pārstāvja dzinēja un dzinēja daļu visas apkopes un servisa veikšanai.

**Jaudas novērtējums:** Pielaujamā bruto jauda atsevišķiem benzīna motoru modeļiem tiek apzīmēta atbilstoši novērtējumam pēc SAE (Society of Automotive Engineers — Autoinženieru savienība) noteikumiem J1940 (Small Engine Power & Torque Rating Procedure — Mazu dzinēju jaudas un griezes momenta noteikšanas procedūra) un to jaudas novērtēšana veikta atbilstoši SAE noteikumiem J1995. Motoriem, kuru marķējumā norādīts "rpm", griezes moments ir noteikts pie 2600 apgr./min., visiem citiem motoriem — pie 3060 apgr./min.; zirgspēku daudzums ir noteikts pie 3600 apgr./min. Bruto jaudas grafikus var apskatīt interneta vietnē [www.BRIGGSandSTRATTON.COM](http://www.BRIGGSandSTRATTON.COM). Efektīvās jaudas vērtības tiek iegūtas, kad ir uzstādīts gaisa filtrs, bet pilnas jaudas vērtības tiek iegūtas bez šiem piederumiem. Reālā motora bruto jauda būs augstāka par lietderīgo jaudu, jo to ietekmēs darba vides apstākļi un katra motora individuālās atšķirības. Ņemot vērā plašo produktu klāstu, uz kādiem tiek uzstādīti motori, benzīna motori var neatbilstēt nominālo bruto jaudu, ja tos izmanto ar attiecīgo mašīnu. Šīs atšķirības izraisa dažādi faktori, tostarp, bet ne tikai dažādi motora komponenti (gaisa atīrīšanas, izplūdes, lādēšanas un dzesēšanas sistēmas, karburators, degvielas sūkņi utt.), pielietojuma ierobežojumi, vide ekspluatācijas vietā (temperatūra, mitrums, augstums virs jūras līmeņa), kā arī atsevišķo motoru individuālās īpatnības. Dažu ražošanas procesa un jaudas ierobežojumu dēļ uzņēmums Briggs & Stratton ir tiesīgs aizvietot šīs sērijas motoru ar jaudīgāku motoru.

## Garantija

### Briggs & Stratton dzinēja garantija

Stājas spēkā 2019. gada janvārī

#### Ierobežota garantija

Briggs & Stratton garantē, ka garantijas periodā, kas norādīts zemāk, uzņēmums bez maksas salabos vai nomainīs jebkuru daļu, kurai ir materiāla un/vai ražošanas brāķis vai abi. Transporta izmaksas par izstrādājumu, kurš šīs garantijas ietvaros iesniegts remontam vai nomainīti, jāsedz pircējam. Šī garantija ir spēkā tālāk norādītajos laika periodos un ievērojot tālāk izklāstītos nosacījumus. Lai saņemtu garantijas servisu, atrodiet tuvāko autorizēto servisa pakalpojumu sniedzēju mūsu pārstāvju meklēšanas kartē [BRIGGSandSTRATTON.com](http://BRIGGSandSTRATTON.com). Pircējam ir jāsaazinās ar pilnvaroto apkopes pakalpojumu sniedzēju un jānogādā izstrādājums tā turpmākai pārbaudei un testēšanai pilnvarotajam apkopes pakalpojumu sniedzējam.

**Citu tiešo garantiju nav. Netiešas garantijas, produkta kvalitātes un noderīguma noteiktam nolūkam ieskaitot, ir ierobežotas ar tālāk norādīto garantijas periodu vai uz likumā atļauto periodu.** Jebkura atbildība par nejausiem vai izrietošiem bojājumiem tiek izslēgta tādā mērā, kādā šī atbildības izslēgšana ir atrunāta likumā. Dažās valstīs un valstīs neatbilst ierobežojumus attiecībā uz to, cik ilgi turpināsies netiešā garantija, bet citās valstīs vai valstīs nepieļauj nejausos vai izrietošos zaudējumus izslēgšanu vai ierobežošanu, tādēļ iepriekš minētais ierobežojums un garantijas izslēgšana var uz jums neattiekties. Šī garantija dod jums noteiktas juridiskas tiesības, un jums var būt arī citas tiesības, kas dažādās valstīs un valstīs ir atšķirīgas <sup>4</sup>.

### Standarta garantijas nosacījumi <sup>1, 2, 3</sup>

#### Vanguard®; Komerciālā sērija <sup>3</sup>

Patērētāja lietošana - 36 mēneši  
Komerciāla lietošana - 36 mēneši

#### XR sērija

Patērētāja lietošana - 24 mēneši  
Komerciāla lietošana - 24 mēneši

#### Dzinēji ar Dura-Bore™ lietām čuguna čaulām

Patērētāja lietošana - 24 mēneši  
Komerciāla lietošana - 12 mēneši

#### Visi citi dzinēji

Patērētāja lietošana - 24 mēneši  
Komerciāla lietošana - 3 mēneši

<sup>1</sup> Šie ir mūsu standarta garantijas noteikumi, taču laiku pa laikam iespējams papildus garantijas segums, kāds netika noteikts publikācijas laikā. Lai iepazītos ar jūsu dzinējam pašreiz spēkā esošajiem garantijas noteikumiem, skatiet Internetā [BRIGGSandSTRATTON.COM](http://BRIGGSandSTRATTON.COM) vai sazinieties ar jūsu autorizēto Briggs & Stratton servisa pārstāvi.

<sup>2</sup> Garantija netiek nodrošināta motoriem, kas tiek izmantoti iekārtu galvenā dzinējspēka vietā, rezerves generatoriem, ko izmanto komerciāliem mērķiem,

vieglajos autofurgonos un kas pārsniedz 25 MPH. Garantija netiek sniegta motoriem, ko izmanto ātrumsaīkstēm, kā arī komerciālos vai nomas kravas automobiļos.

<sup>3</sup> Rezerves ģeneratoros uzstādīti Vanguard: 24 mēneši patērētāju lietošanai, komerciālai lietošanai garantiju nav. Komerciālā sērija ar izgatavošanas datumu pirms 2017. gada jūlija, 24 mēneši patērētāja lietošanai, 24 mēneši komerciālai lietošanai.

<sup>4</sup> Austrālijā — Mūsu precēm ir garantija, kas nav izslēdzama saskaņā ar Austrālijas Patērētāju likumu. Jums ir tiesības nomainīt izstrādājumu vai saņemt naudas līdzekļu atmaksu, ja izstrādājuma darbībā radās būtiski traucējumi, vai arī saņemt atļūdzību, ja radās citi saprātīgi paredzamie zaudējumi vai bojājumi. Turklāt jums ir tiesības iesniegt izstrādājumu remontam vai nomainīt izstrādājumu, ja tā kvalitāte nav pieņemama, taču tā darbības traucējumi nav būtiski. Lai saņemtu garantijas servisu, atrodiet tuvāko pilnvaroto servisa pārstāvi mūsu pārstāvju meklēšanas kartē [BRIGGSandSTRATTON.com](http://BRIGGSandSTRATTON.com) vai piezvaniet uz numuru 1300 274 447, vai nosūtiet e-pastu vai papīra vēstuli uz adresi [salesenquires@briggsandstratton.com.au](mailto:salesenquires@briggsandstratton.com.au), Briggs & Stratton Australia Pty Ltd, 1 Moorebank Avenue, Moorebank, NSW, Austrālija, 2170.

Garantijas periods sākas dienā, kad izstrādājumu iegādājies pirmās mazumtirdzniecības patērētājs vai komercpatērētājs. "Izmantošanai patērētājiem" nozīmē, ka mazumtirdzniecības patērētājs izmanto precī savā mājāsaimniecībā. "Izmantošana komerc nolūkos" nozīmē visus pārējos precēs izmantošanas veidus, ietverot tirdzniecību, ienākumu nesošās nozarēs vai nomā. Tikko dzinējs ir ticis lietots komerciāli, tas turpmāk attiecībā uz šo garantiju tiek uzskatīts par komerciālas lietošanas dzinēju.

**Saglabājiet savu pirkumu apliecināso čeku. Ja jūs neiesniedzat apliecinājumu sākotnējā pirkuma datumam laikā, kad ir nepieciešams garantijas remonts, garantijas perioda noteikšanai tiks izmantots produkta izgatavošanas datums. Lai saņemtu garantijas servisu Briggs & Stratton produktiem, garantijas reģistrācija nav obligāta.**

#### Par jūsu garantiju

Šī garantija attiecas tikai uz defektīviem materiāliem, kas saistīti ar dzinēju, un/vai apdara kvalitāti, un nevis uz nomainītu vai atļūdzināšanu iekārtai, kurai dzinējs var būt pierīkots. Šī garantija nesedz kārtējo apkopi, noskaņošanu, noregulēšanu vai normālu nodilumu. Tāpat garantija nav spēkā, ja dzinējs ir ticis izmainīts vai modificēts, vai ja ir dzēsts vai nonemts dzinēja sērijas numurs. Šī garantija nesedz dzinēja bojājumus vai veikuma problēmas, kuras izraisījuši:

1. daļu, kas nav oriģinālas Briggs & Stratton daļas, izmantošana;
2. dzinēja darbināšana ar nepietiekamu eļļas līmeni, piesārņotu vai nepareizas kvalitātes eļļu;
3. piesārņotas vai sastāvējušās degvielas izmantošana, benzīna, kurā etilspirta saturs lielāks par 10%, vai alternatīvu degvielu, piemēram, sašķidrinātas naftas vai dabasgāzes izmantošana dzinējiem, ko Briggs & Stratton nav sākotnēji paredzējusi/izgatavojusi darbināšanai ar šādu degvielu;
4. neīrūmi, kas iekļūvuši dzinējā gaisa atīrītāja nepareizas apkopes vai salikšanas rezultātā;
5. rotācijas zāles plāvēja nažu triecieni pret priekšmetiem, valģi vai nepareizi uzstādīti nažu adapteri, lāpstīnīteņi vai citas kloķvārpstai pievienotas ierīces vai pārmērīga ķīlsiksnas nosprīgošana;
6. saistīto daļu vai mezglu, piemēram, sajūgu, transmisijas, iekārtu vadības ierīču utt., ko nav piegādājis Briggs & Stratton, lietošana;
7. pārkāršana, kas notikusi dzesēšanas ribu vai spararata zonas piesārņošanas vai aizsērēšanas ar nopļautās zāles daļām, neīrūmiem un gruziem vai grauzēju ligzdu dēļ, vai dzinēja darbināšana bez pietiekamas ventilācijas;
8. pārmērīga vibrācija, kuras cēlonis ir pārmērīgi dzinēja apgriezieni, valģi dzinēja stiprinājumi, valģi vai neizlīdzsvaroti naži vai lāpstīnīteņi vai aprīkojuma nepareiza pievienošana kloķvārpstai;
9. dzinēja nepareiza ekspluatēšana, ikdienas apkopes neveikšana, nepareizi veikta pārsūtīšana, pārkraušana un uzglabāšana, vai dzinēja nepareiza uzstādīšana.

**Garantijas apkope ir pieejama, sazinoties ar Briggs & Stratton pilnvarotajiem apkopes pakalpojumu sniedzējiem. Atrodiet tuvāko pilnvaroto apkopes pakalpojumu sniedzēju mūsu izplatītāju atrašanas kartē [BRIGGSandSTRATTON.COM](http://BRIGGSandSTRATTON.COM) vai zvaniet uz 1-800-233-3723 (ASV).**

80004537 (Pārsk. F)

Niniejsza instrukcja zawiera informacje dotyczące bezpieczeństwa, mające na celu uświadomienie użytkownikowi zagrożeń i niebezpieczeństw związanych z silnikiem oraz sposobu ich uniknięcia. Zawiera również instrukcje właściwego użytkowania i troski o silnik. Ponieważ firma Briggs & Stratton, LLC niekoniecznie wie, jakie urządzenie będzie napędzane niniejszym silnikiem, ważne jest przeczytanie i zrozumienie niniejszej instrukcji oraz instrukcji urządzenia. **Proszę zachować oryginalną instrukcję do wykorzystania w przyszłości.**

**Uwaga:** Rysunki i ilustracje zostały zamieszczone w niniejszej instrukcji wyłącznie w celach informacyjnych i mogą być inne od rzeczywistego wyglądu urządzenia posiadanego przez użytkownika. Pytania należy kierować do sprzedawcy.

Aby w przyszłości uzyskać części zamienne lub pomoc techniczną, zapisz poniżej model, typ oraz kod silnika wraz z datą zakupu. Numery te znajdują się na silniku (patrz rozdział **Funkcje i elementy sterowania**).

Data zakupu	
Numer modelu/rodzaj/wykończenie silnika	
Numer seryjny silnika	

## Dane kontaktowe biura w Europie



W przypadku pytań dotyczących limitów emisji spalin w Europie prosimy o kontakt z naszym europejskim biurem:

Max-Born-Straße 2, 68519 Viernheim, Niemcy.

## Unia Europejska (UE) – Etap V (5): Wartości dwutlenku węgla (CO<sub>2</sub>)

Aby znaleźć wartości dwutlenku węgla dla silników Briggs & Stratton ze świadectwem homologacji typu UE, wpisz CO<sub>2</sub> w oknie wyszukiwania na stronie BriggsandStratton.com.

## Informacje o utylizacji

		Całe opakowanie, zużyty olej i baterie należy utylizować zgodnie z obowiązującymi krajowymi przepisami.
--	---	---

## Bezpieczeństwo operatora WAŻNE INSTRUKCJE DOTYCZĄCE BEZPIECZEŃSTWA

ZACHOWAĆ INSTRUKCJĘ do wykorzystania w przyszłości.

## Symbole alarmów bezpieczeństwa i słowa ostrzegawcze

Symbol ostrzegawczy  wskazuje na informacje dotyczące zagrożeń, które mogą prowadzić do uszkodzenia ciała. Słowo ostrzegawcze (**NIEBEZPIECZEŃSTWO**, **OSTRZEŻENIE** lub **PRZESTROGA**) stosowane jest wraz z symbolem alarmu w celu wskazania na prawdopodobieństwo wystąpienia poważnego urazu ciała. Dodatkowo, symbol zagrożenia może być używany do zasygnalizowania rodzaju zagrożenia.

 **NIEBEZPIECZEŃSTWO** sygnalizuje zagrożenie, które, jeśli nie uda się go uniknąć, **spowoduje** śmierć lub poważne obrażenia.

 **OSTRZEŻENIE** sygnalizuje zagrożenie, które, jeśli nie uda się go uniknąć, **może** spowodować śmierć lub poważne obrażenia.

 **PRZESTROGA** sygnalizuje zagrożenie, które, w razie jego nieuniknięcia, **może** spowodować niewielkie lub umiarkowane obrażenia.

**UWAGA** wskazuje informacje uważane za ważne, ale nie związane z zagrożeniem.

## Symbole zagrożeń i ich znaczenia

	Informacje bezpieczeństwa dotyczące zagrożeń, które mogą spowodować obrażenia.		Przed serwisowaniem urządzenia należy zapoznać się z instrukcją obsługi.
	Zagrożenie pożarem		Zagrożenie wybuchem
	Zagrożenie porażeniem prądem elektrycznym		Zagrożenie oparami toksycznymi
	Zagrożenie związane z gorącą powierzchnią		Zagrożenie hałasem – w przypadku długotrwałego użytkowania stosować ochronniki słuchu.
	Zagrożenie wyrzucaniem obiektów – stosować ochronę oczu.		Zagrożenie wybuchem
	Zagrożenie odmrożeniem		Zagrożenie odrzutem
	Zagrożenie odcięciem przez elementy ruchome		Zagrożenie chemiczne
	Zagrożenie termiczne		Żrący

## Komunikaty dot. bezpieczeństwa

 **OSTRZEŻENIE**

Silniki Briggs & Stratton® nie są przeznaczone i nie powinny być wykorzystywane do napędzania: pojazdów rozrywkowych, gokartów, dziecięcych, rekreacyjnych lub sportowych pojazdów terenowych, motocykli, poduszkowców, urządzeń lotniczych oraz pojazdów używanych podczas imprez wyczynowych niezaaprobowanych przez firmę Briggs & Stratton. Informacje na temat produktów przeznaczonych do pojazdów wyścigowych podano na stronie [www.briggsracing.com](http://www.briggsracing.com). W celu uzyskania informacji dotyczących użycia produktów w pojazdach użytkowych i terenowych prosimy skontaktować się z Briggs & Stratton Power Application Center pod numerem 1-866-927-3349. Niewłaściwe zastosowanie silnika może spowodować poważne obrażenia lub śmierć.

 **OSTRZEŻENIE**   
Paliwo i jego opary są łatwopalne i wybuchowe.

Pożar lub wybuch mogą spowodować groźne oparzenia lub śmierć.

### Podczas uzupełniania paliwa

- Wyłączyć silnik i pozostawić do ostygnięcia na co najmniej 2 minuty i dopiero wtedy zdjąć korek wlewu paliwa.
- Napełniać zbiornik paliwa na zewnątrz budynku lub w dobrze wietrzonym miejscu.
- Nie dopuszczać do przelania zbiornika paliwa. Aby zapewnić rozprężanie paliwa, nie należy napełniać zbiornika paliwa powyżej dolnej części szyjki wlewu paliwa.
- Nie wolno trzymać paliwa w pobliżu źródeł iskier, nieosłoniętych płomieni, płomieni pilota, źródła ciepła lub innych źródeł zapłonu.

- Sprawdzić, czy przewody paliwa, zbiornik, korek wlewu lub złącza nie są pęknięte lub nie przeciekają. W razie potrzeby wymienić.
- Jeśli paliwo rozleje się, zaczekaj aż zanim włączysz silnik.

#### Podczas uruchamiania silnika

- Sprawdzić, czy świeca zapłonowa, tłumik, korek wlewu i filtr powietrza (jeśli jest na wyposażeniu) są na swoim miejscu i są dobrze zamocowane.
- Nie uruchamiać silnika bez świecy zapłonowej.
- W przypadku zalania silnika ustawić manetkę ssania (jeśli jest na wyposażeniu) w pozycji OTWARCIA/URUCHAMIANIA (OPEN/RUN), przesunąć dźwignię przepustnicy (jeśli jest na wyposażeniu) do pozycji SZYBKO (FAST) i spróbować uruchomić silnik.

#### Podczas obsługi urządzenia

- Nie przechylać silnika lub urządzenia pod kątem, który spowoduje wyciek paliwa.
- Nie zatykać gaźnika, aby zatrzymać silnik.
- Nigdy nie uruchamiać ani nie pozwalać na pracę silnika z wymontowanym filtrem powietrza (jeśli jest na wyposażeniu) lub wyjętym wkładem filtra (jeśli jest na wyposażeniu).

#### Podczas zmiany oleju

- Jeżeli olej spuszcza się przez wlew oleju, zbiornik paliwa musi być pusty lub może dojść do wycieku paliwa, który może spowodować pożar lub wybuch.

#### Przechylenie zespołu do celów konserwacji

- W przypadku konserwacji wymagającej przechylenia zespołu należy opróżnić zbiornik paliwa, gdyż w przeciwnym wypadku może dojść do wycieku paliwa prowadzącego do pożaru lub wybuchu.

#### Podczas transportu urządzenia

- Transportować z PUSTYM zbiornikiem paliwa lub z ZAMKNIĘTYM zaworem odcinającym dopływ paliwa.

#### W przypadku magazynowania paliwa lub urządzeń z paliwem w zbiorniku

- Przechowywać z dala od pieców, grzejników wody lub innych urządzeń z lampkami kontrolnymi lub innych źródeł zapłonu, ponieważ mogą one spowodować zapalenie oparów paliwa.



#### OSTRZEŻENIE

Rozruchowi silnika towarzyszy iskrzenie.

Iskrzenie może spowodować zapalenie znajdujących się w pobliżu łatwopalnych gazów.

Może to spowodować wybuch i pożar.

- Jeżeli na terenie nastąpi wyciek gazu ziemnego lub innego gazu płynnego, nie należy uruchamiać silnika.
- Nie stosować płynów typu "samostart" w aerozolu, ponieważ ich opary są łatwopalne.



#### OSTRZEŻENIE

**ZAGROŻENIE TRUJĄCYM GAZEM.** Gazy wylotowe z silnika zawierają tlenek węgla, trujący gaz, który w ciągu kilku minut może spowodować śmiertelne zatrucie. Jest to substancja NIEWIDOCZNA, bez zapachu i smaku. Nawet jeśli użytkownik nie wyczuwa gazów wylotowych może być narażony na działanie tlenku węgla. W przypadku odczuwania mdłości, zawrotów głowy lub osłabienia w trakcie pracy z tym urządzeniem należy je NATYCHMIAST wyłączyć i wyjść na świeże powietrze. Skontaktować się z lekarzem. Mogło dojść do zatrucia tlenkiem węgla.

- Urządzenie należy włączać WYŁĄCZNIE na świeżym powietrzu, z dala od okien, drzwi i otworów wentylacyjnych, aby zmniejszyć ryzyko gromadzenia się tlenku węgla i przedostania się go do pomieszczeń, w których przebywają ludzie.
- Zamontować urządzenia alarmujące o obecności tlenku węgla z zasilaniem bateryjnym lub zasilane prądem sieciowym z baterią podtrzymującą, zgodnie z instrukcjami producenta. Alarmy dymowe nie wykrywają obecności tlenku węgla.
- NIE WOLNO uruchamiać urządzenia w domu, garażu, piwnicy, przestrzeni podpodłogowej, szopach i innych częściowo zamkniętych pomieszczeniach, nawet jeśli włączone są wiatraki lub otwarte drzwi i okna. Tlenek węgla szybko gromadzi się w takich miejscach i może się w nich utrzymywać przez kilka godzin, nawet po wyłączeniu urządzenia.
- ZAWSZE umieszczać ten produkt z wiatrem i kierując wylot spalin silnika w kierunku przeciwnym od miejsca, w którym stoją ludzie.



#### OSTRZEŻENIE

Obracające się części mogą dotknąć lub wciągnąć ręce, stopy, włosy, ubrania lub akcesoria.

Wskutek tego może dojść do odcięcia kończyny lub okaleczenia.

- Urządzenie należy eksploatować z osłonami znajdującymi się we właściwych miejscach.
- Ręce i stopy muszą znajdować się z dala od części wirujących.
- Należy związać długie włosy i zdjąć biżuterię.
- Nie należy nosić luźnej odzieży, zwisających sznurków ściągających ubranie lub przedmiotów, które mogą dostać się do części wirujących.



#### OSTRZEŻENIE

Pracujący silnik wytwarza ciepło. Części silnika, szczególnie tłumik, nagrzewają się do wysokich temperatur.

Przy kontakcie z nimi mogą powstawać poważne oparzenia.

Łatwopalne pozostałości, takie jak liście, trawa i inne zanieczyszczenia mogą się łatwo zapalić.

- Przed dotknięciem należy schłodzić tłumik, cylinder silnika i żebra.
- Usunąć nagromadzone zanieczyszczenia z obszaru tłumika i cylindra.
- Używanie lub obsługiwanie silnika na terenie zalesionym, zakrzewionym lub trawiastym, jeśli układ wydechowy silnika nie jest wyposażony w sprawny iskrochron, stanowi naruszenie przepisu 4442 kalifornijskiego kodeksu California Public Resource Code. W innych stanach lub na terenach objętych jurysdykcją federalną mogą obowiązywać podobne przepisy. Skontaktować się z producentem oryginalnego sprzętu, sprzedawcą detalicznym lub dealerem, aby uzyskać iskrochron przeznaczony do układu wydechowego, zainstalowanego na tym silniku.



#### OSTRZEŻENIE

Przypadkowe iskrzenie może spowodować pożar lub porażenie prądem elektrycznym.

Przypadkowe uruchomienie może spowodować zaplątanie, amputację urazową lub rany.

Zagrozenie pożarem

Przed wykonaniem regulacji lub napraw:

- Odłączyć przewód świecy zapłonowej i przechowywać go z dala od świecy.
- **Modele z przenośnym akumulatorem:** zdjąć akumulator z podstawy w górnej części silnika. Akumulator może w pewnych przypadkach pełnić rolę kluczyka sprzętu.
- **Modele ze zintegrowanym akumulatorem:** odłączyć wiązkę przewodów od silnika rozrusznika.
- Należy używać tylko odpowiednich narzędzi.
- Nie manipulować przy sprężynie regulatora prędkości silnika, łącznikach i innych częściach w celu zwiększenia prędkości silnika.
- Należy stosować takie same części zamienne i instalować je w tym samym położeniu, co części oryginalne. Inne części mogą nie działać wystarczająco dobrze, mogą również uszkodzić urządzenie i spowodować obrażenia.
- Nie wolno uderzać w koło zamachowe młotkiem lub innymi twardymi przedmiotami, ponieważ koło może później rozpaść się w czasie pracy silnika.

Podczas sprawdzania iskry:

- Użyć atestowanego testera świec zapłonowych.
- Nie należy sprawdzać iskry przy wyjętej świecy zapłonowej.



#### OSTRZEŻENIE

Niewłaściwe użytkowanie akumulatora lub ładowarki może doprowadzić do pożaru lub porażenia prądem elektrycznym.

Podczas użytkowania

- Dbać o suchość ładowarki. Nie wystawiać akumulatora na działanie deszczu lub wilgoci.
- W celu zminimalizowania ryzyka porażenia prądem chronić wtyczkę AC przed wodą.
- Nie zwierać styków. Nie wkładać żadnych przedmiotów w styki akumulatora.

### Podczas ładowania akumulatora

- Akumulator Briggs & Stratton ładować wyłącznie przy użyciu ładowarki Briggs & Stratton.
- Nie używać ładowarki Briggs & Stratton do ładowania akumulatorów innego typu.
- Dbać o suchość ładowarki. Nie wystawiać akumulatora na działanie deszczu lub wilgoci.
- W celu zminimalizowania ryzyka uszkodzenia wtyczki i przewodu podczas odłączania ładowarki należy ciągnąć za wtyczkę, a nie za przewód.
- Nie używać ładowarki, jeśli przewód lub wtyczka są uszkodzone. Przewód nie podlega wymianie. Jeśli przewód jest uszkodzony, należy niezwłocznie wymienić ładowarkę.
- Nie używać ładowarki, jeśli została wcześniej mocno uderzona, upadła lub została uszkodzona w inny sposób. Uszkodzona ładowarka musi zostać wymieniona. Ładowarka nie podlega naprawie.
- Nie demontować ładowarki ani nie podejmować prób jej naprawy.
- W celu zminimalizowania ryzyka porażenia prądem elektrycznym, przed przystąpieniem do czyszczenia odłączyć ładowarkę od gniazdka.
- Nie zwierać styków. Nie wkładać żadnych przedmiotów w styki akumulatora.
- Niniejszy sprzęt nie jest przeznaczony do użytkowania przez osoby (w tym dzieci) o ograniczonej zdolności fizycznej, czuciowej lub psychicznej, lub osoby nie mające doświadczenia lub znajomości sprzętu, chyba że odbywa się to pod nadzorem lub zgodnie z instrukcją użytkowania sprzętu, przekazaną przez osoby odpowiedzialne za ich bezpieczeństwo.
- Należy zwracać uwagę na dzieci, aby nie bawiły się sprzętem.

### Przedłużacz

- Zabrania się korzystania z przedłużacza, jeśli nie jest to konieczne. Używanie niewłaściwego przedłużacza może spowodować wystąpienie ryzyka pożaru lub porażenia prądem elektrycznym. W razie konieczności użycia przedłużacza należy się upewnić, że:
  1. Liczba styków wtyczki przedłużacza odpowiada liczbie, wielkości i kształtowi styków wtyczki ładowarki.
  2. Przedłużacz jest odpowiednio podłączony i jest w dobrym stanie.
  3. Przekrój przewodu wynosi minimum 16 AWG i jest zgodny z natężeniem znamionowym AC ładowarki.

### Podczas przechowywania akumulatora

- Dbać o suchość ładowarki. Nie wystawiać akumulatora na działanie deszczu lub wilgoci.

### Przed wykonaniem regulacji lub napraw:

- **Modele z przenośnym akumulatorem:** Zdjąć akumulator z podstawy w górnej części silnika.
- **Modele z zintegrowanym akumulatorem:** Odłączyć wiązkę przewodów od silnika rozrusznika.



**OSTRZEŻENIE**

Substancje chemiczne znajdujące się w akumulatorze są toksyczne i żrące.

Pożar lub wybuch mogą spowodować groźne oparzenia lub śmierć.

- Nie wrzucać uszkodzonego lub zużytego akumulatora do ognia z powodu zagrożenia wybuchem. Podczas spalania akumulatorów wydzielane są toksyczne opary i substancje.
- Nie używać akumulatora, jeśli został on uderzony, upuszczony lub uszkodzony.

## Budowa i elementy obsługowe

### Elementy sterowania silnika

Porównaj ilustrację (rysunek: 1, 2, 3) z silnikiem w celu zapoznania się z położeniem różnych funkcji oraz elementów sterowania.

- Identyfikacja silnika **Model – Typ – Kod**
- Świeca zapłonowa
- Tłumik, osłona tłumika (jeśli znajduje się na wyposażeniu), chwytacz iskier (jeśli znajduje się na wyposażeniu)
- Rozrusznik elektryczny
- Prętowy wskaźnik poziomu oleju
- Przenośny akumulator litowo-jonowy
- Kratka wlotu powietrza
- Zbiornik paliwa i korek zbiornika paliwa

- Filtr powietrza
- Sterowanie przepustnicą (jeśli znajduje się na wyposażeniu)
- Ładowarka – przenośny akumulator
- Zawór odcinający paliwo (jeśli znajduje się na wyposażeniu)
- Zintegrowany akumulator litowo-jonowy
- Przewód i ładowarka – zintegrowany akumulator

## Symbole sterowania i ich znaczenia – silnik

	Prędkość silnika – SZYBKO		Prędkość silnika – WOLNO
	Prędkość silnika – ZATRZYMANIE		WŁ.–WYŁ
	Uruchamianie silnika – manetka ssania w położeniu ZAMKNIĘTYM		Uruchamianie silnika – manetka ssania w położeniu OTWARTYM
	Korek wlewu paliwa Zawór odcinający paliwo – OTWARTY		Zawór odcinający paliwo – ZAMKNIĘTY
	Poziom paliwa – maks. Nie przepelniać		

## Symbole sterowania i ich znaczenie – akumulator

	Wolt		Amper
	Podwójna izolacja		Prąd zmienny
	Prąd stały		Produkt na liście Underwriters Laboratories, Inc. (USA i Kanada)
	Produkt zarejestrowany przez Underwriters Laboratories, Inc.		Herc
	Odpowiedni recykling akumulatora		
			Ładowanie akumulatora



Wyjąć kluczyk/akumulator

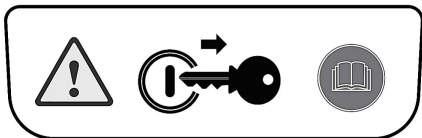

## Obsługa

### Zalecenia dotyczące oleju

Pojemność miski olejowej: Patrz część **Dane techniczne**.

#### UWAGA

Niektóre silniki są wysyłane z Briggs & Stratton z olejem lub bez. Zawsze upewnij się, że w silniku jest olej. Uruchomienie silnika bez oleju spowoduje jego nieodwracalne uszkodzenie, które nie będzie objęte gwarancją.

Aby osiągnąć najlepszą wydajność, zaleca się stosowanie olejów z certyfikatem gwarancji firmy Briggs & Stratton®. Dopuszczalne jest stosowanie innych wysokiej jakości olejów detergentowych klas SF, SG, SH, SJ lub wyższych. Nie używać dodatków specjalnych.

Temperatury zewnętrzne wyznaczają właściwą lepkość oleju dla silnika. Najlepszą lepkość dla zakresu temperatur zewnętrznych należy wybrać przy użyciu wykresu. W większości urządzeń elektrycznych użytkowanych na zewnątrz silniki działają dobrze z olejem syntetycznym 5W-30. W przypadku urządzeń użytkowanych w wysokich temperaturach najlepszą ochronę zapewni olej syntetyczny Vanguard® 15W-50.

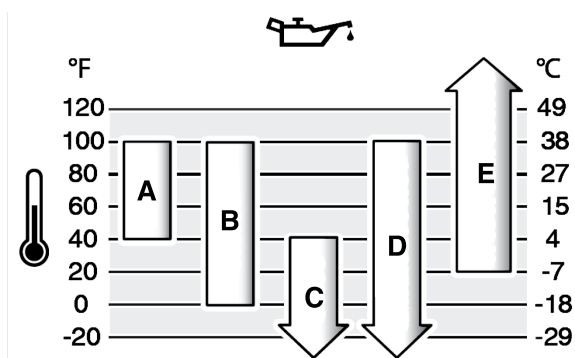

A	SAE 30 – Jeśli olej SAE 30 zostanie użyty w temperaturze poniżej 40°F (4°C), wystąpią trudności z uruchomieniem silnika.
B	10W-30 – W temperaturach powyżej 80°F (27°C) stosowanie oleju 10W-30 może spowodować zwiększone zużycie oleju. Często sprawdzaj poziom oleju.
C	5W-30
D	Syntetyczny 5W-30
E	Vanguard® syntetyczny 15W-50

## Sprawdzanie i uzupełnianie poziomu oleju

Zob. rysunek: 4

### Przed sprawdzeniem poziomu lub uzupełnieniem oleju

- Upewnić się, że silnik jest wypoziomowany.
- Oczyszczyć z wszelkich zanieczyszczeń obszar wlewu paliwa.
- Patrz punkt **Dane techniczne** z informacją na temat pojemności zbiornika na olej.

#### UWAGA

Firma Briggs & Stratton dostarcza silnik bez oleju. Producenci lub sprzedawcy urządzenia mogli wlać olej do silnika. Przed jego pierwszym uruchomieniem należy pamiętać o sprawdzeniu poziomu oleju i dodaniu oleju zgodnie z instrukcją zawartą w niniejszym podręczniku. Uruchomienie silnika bez oleju spowoduje jego nieodwracalne uszkodzenie, które nie będzie objęte gwarancją.

### Kontrola poziomu oleju

1. Wyjąć wskaźnik prętowy (A, rys. 4) i wytrzeć go czystą szmatką.
2. Zamocować i dokręcić wskaźnik prętowy (A, rys. 4).
3. Wyjąć wskaźnik i sprawdzić poziom oleju. Poziom oleju jest prawidłowy, jeśli sięga górnego znacznika na wskaźniku (B, rys. 4) na prętowym wskaźniku poziomym.

## Dodawanie oleju

1. Jeśli poziom oleju silnikowego jest niski, należy go powoli uzupełnić (C, rys. 4). **Nie przepelniać.** Po uzupełnieniu oleju należy poczekać jedną minutę, a następnie sprawdzić poziom oleju.
2. Ponownie zamocować i dokręcić wskaźnik prętowy (A, rys. 4).

## Zalecenia dotyczące paliwa

Paliwo musi spełniać następujące wymogi:

- Czyste, świeże, bezołowiowe.
- Minimalna liczba oktanowa 87/87 AKI (91 RON). Zastosowanie na dużej wysokości, patrz poniżej.
- Dopuszczalne jest stosowanie benzyny z maksymalnie 10% zawartością etanolu (gazoholu).

#### UWAGA

Nie stosować niedopuszczalnych benzyn, takich jak na przykład E15 i E85. Nie mieszać oleju z benzyną ani nie modyfikować silnika w celu dostosowania go do pracy na alternatywnych paliwach. Stosowanie nieodpowiedniego paliwa spowoduje uszkodzenie podzespołów silnika, a uszkodzenia takie nie będą pokrywane w ramach gwarancji.

Aby uchronić układ paliwowy od tworzenia się żywic, dodać do paliwa stabilizatora. Patrz punkt **Przechowywanie**. Każde paliwo jest inne. Jeśli wystąpią problemy z rozruchem lub wydajnością, należy zmienić dostawcę lub gatunek paliwa. Jest to silnik benzynowy. System kontroli emisji spalin do silników gaźnikowych to EM (modyfikacje silników). Systemy kontroli emisji spalin do silników z elektronicznym wtryskiem paliwa to ECM (moduł sterowania silnikiem), MPI (wtrysk wielopunktowy) oraz O2S (czujnik tlenu), jeżeli jest stosowany.

### Zastosowanie na dużej wysokości

Na wysokościach powyżej 1524 metrów (5000 stóp), dopuszczalna jest benzyna co najmniej 85 oktanowa/85 AKI (89 RON).

W przypadku silników gaźnikowych wymagana jest regulacja na dużych wysokościach w celu zachowania wydajności. Praca bez takiej regulacji spowoduje obniżenie wydajności, zwiększenie zużycia paliwa i zwiększenie emisji spalin. Informacje na temat regulacji dla dużych wysokości można uzyskać u autoryzowanego dealera firmy Briggs & Stratton. Nie zaleca się eksploatacji silnika z regulacją dla dużych wysokości na wysokościach poniżej 762 metrów (2500 stóp).

W przypadku silników z elektronicznym wtryskiem paliwa (EFI) nie jest potrzebna regulacja na dużych wysokościach.

## Uzupełnianie paliwa

Zob. rysunek: 5



**OSTRZEŻENIE**

Paliwo i jego opary są łatwopalne i wybuchowe.

Pożar lub wybuch mogą przyczynić się do poważnych poparzeń lub doprowadzić do śmierci.

### Podczas uzupełniania paliwa

- Wyłączyć silnik i pozostawić do ostygnięcia na co najmniej 2 minuty i dopiero wtedy zdjąć korek wlewu paliwa.
  - Napełniać zbiornik paliwa na zewnątrz budynku lub w dobrze wietrzonym miejscu.
  - Nie dopuszczać do przelania zbiornika paliwa. Aby zapewnić rozprężanie paliwa, nie należy napełniać zbiornika paliwa powyżej dolnej części szyjki wlewu paliwa.
  - Nie wolno trzymać paliwa w pobliżu źródeł isker, nieosłoniętych płomieni, płomieni pilota, źródła ciepła lub innych źródeł zapłonu.
  - Sprawdzić, czy przewody paliwa, zbiornik, korek wlewu lub złącza nie są pęknięte lub nie przeciekają. Jeśli to konieczne, należy je wymienić na nowe.
  - Jeśli paliwo rozleje się, zacczekać, aż odparuje, zanim włączysz silnik.
1. Obszar wlewu paliwa oczyścić z wszelkich zanieczyszczeń i osadów. Odkręcić korek wlewu paliwa.
  2. Napełnić zbiornik paliwa (A, rys. 5) paliwem. Aby zapewnić rozprężanie paliwa, nie należy napełniać zbiornika paliwa powyżej dolnej części szyjki wlewu paliwa (B). W niektórych modelach przewidziany jest wskaźnik poziomu paliwa (C). Nie należy napełniać zbiornika powyżej dolnej części wskaźnika poziomu paliwa (D).
  3. Ponownie założyć korek wlewu paliwa.

## Ładowanie akumulatora

Zob. rysunek: 6 7 8 9



**OSTRZEŻENIE**

Niewłaściwe użytkowanie akumulatora lub ładowarki może doprowadzić do pożaru lub porażenia prądem elektrycznym.



### Podczas ładowania akumulatora

- Akumulator Briggs & Stratton ładować wyłącznie przy użyciu ładowarki Briggs & Stratton.
- Nie używać ładowarki Briggs & Stratton do ładowania akumulatorów innego typu.
- Dbać o suchość ładowarki. Nie wystawiać akumulatora na działanie deszczu lub wilgoci.
- W celu zminimalizowania ryzyka uszkodzenia wtyczki i przewodu podczas odłączania ładowarki należy ciągnąć za wtyczkę, a nie za przewód.
- Zabrania się korzystania z przedłużacza, jeśli nie jest to konieczne. Używanie niewłaściwego przedłużacza może spowodować wystąpienie ryzyka pożaru lub porażenia prądem elektrycznym. W razie konieczności użycia przedłużacza należy się upewnić, że:
  - Liczba styków wtyczki przedłużacza odpowiada liczbie, wielkości i kształtowi styków wtyczki ładowarki.
  - Przedłużacz jest odpowiednio podłączony i jest w dobrym stanie.
  - Przekrój przewodu wynosi minimum 16 AWG i jest zgodny z natężeniem znamionowym AC ładowarki.
- Nie używać ładowarki, jeśli przewód lub wtyczka są uszkodzone. Przewód nie podlega wymianie. Jeśli przewód jest uszkodzony, należy niezwłocznie wymienić ładowarkę.
- Nie używać ładowarki, jeśli została wcześniej mocno uderzona, upadła lub została uszkodzona w inny sposób. Uszkodzona ładowarka musi zostać wymieniona. Ładowarka nie podlega naprawie.
- Nie demontować ładowarki ani nie podejmować prób jej naprawy.
- W celu zminimalizowania ryzyka porażenia prądem elektrycznym, przed przystąpieniem do czyszczenia odłączyć ładowarkę od gniazdka.
- Nie zwierać styków. Nie wkładać żadnych przedmiotów w styki akumulatora.
- Niniejszy sprzęt nie jest przeznaczony do użytkowania przez osoby (w tym dzieci) o ograniczonej zdolności fizycznej, uczuciowej lub psychicznej, lub osoby nie mające doświadczenia lub znajomości sprzętu, chyba że odbywa się to pod nadzorem lub zgodnie z instrukcją użytkowania sprzętu, przekazaną przez osoby odpowiadające za ich bezpieczeństwo.
- Należy zwracać uwagę na dzieci, aby nie bawiły się sprzętem.

### Czas ładowania akumulatora

**Pierwsze ładowanie przenośnego akumulatora** – Przenośny akumulator litowo-jonowy został częściowo naładowany przed wysyłką. W celu zachowania poziomu naładowania i niedopuszczenia do uszkodzenia akumulatora podczas przechowywania, akumulator jest zaprogramowany na przechodzenie do trybu uśpienia. Do wyjścia z trybu uśpienia wystarczy podłączyć akumulator do ładowania na około dziesięć (10) sekund. Pozostawić akumulator w ładowarce do jego pełnego naładowania. Więcej informacji na temat ładowania akumulatora znajduje się w części **Ładowanie akumulatora poniżej**.

**W razie potrzeby** – W celu sprawdzenia poziomu naładowania nacisnąć przycisk wskaźnika stanu naładowania (E, rys. 6 7) i w razie potrzeby naładować akumulator. Zob. część **Wskaźnik stanu naładowania akumulatora**.

### Ładowanie akumulatora



#### OSTRZEŻENIE

Dbać o suchość ładowarki. Nie wystawiać akumulatora na działanie deszczu lub wilgoci.

- Podłączyć ładowarkę (F, rys. 8 9) do gniazdka.
- Przenośny akumulator:** Mocno wsunąć akumulator (G, rys. 8) do ładowarki (F). Jeśli czerwony wskaźnik ładowania nie włączy się, wyjąć i ponownie włożyć akumulator. Upewnić się, że akumulator jest mocno osadzony w gnieździe ładowarki.
  - Czerwony wskaźnik wskazuje, że akumulator jest ładowany prawidłowo (A, rys. 6).
  - Zielony wskaźnik wskazuje, że akumulator jest w pełni naładowany (B).
  - Jeśli czerwony wskaźnik miga (C), akumulator jest zbyt ciepły lub zbyt zimny, przez co ładowanie nie jest możliwe. Pozostawić akumulator w gnieździe ładowarki. Ładowanie rozpocznie się automatycznie, gdy akumulator osiągnie normalną temperaturę roboczą. Normalną temperaturę roboczą podano w rozdziale **Dane techniczne**.
  - Jeśli migają oba wskaźniki, czerwony i zielony (D), akumulator nie jest ładowany i należy go wymienić.
- Przenośny akumulator:** Wyjście akumulatora z trybu uśpienia trwa około dziesięciu (10) sekund.
- Przenośny akumulator:** Pełne naładowanie całkowicie rozładowanego akumulatora trwa około jednej (1) godziny. Akumulator pozostawiony w ładowarce pozostanie w pełni naładowany.
- Przenośny akumulator:** Po włączeniu się zielonego wskaźnika informującego o pełnym naładowaniu akumulatora można go wyjąć z ładowarki.

- Zintegrowany akumulator:** Podłączyć wtyk ładowarki (G, rys. 9) do silnika.
- Zintegrowany akumulator:** Pełne naładowanie całkowicie rozładowanego akumulatora trwa około czterech (4) godzin.
- Zintegrowany akumulator:** Akumulator jest w pełni naładowany, gdy po podłączeniu do ładowarki wszystkie kontrolki zostaną wyłączone. Odłączyć ładowarkę.
- W celu sprawdzenia poziomu naładowania nacisnąć przycisk wskaźnika stanu naładowania (E, rys. 6 7).
- Jeśli ładowarka nie będzie używana, należy odłączyć ją od gniazdka elektrycznego.

### Wskaźnik stanu naładowania akumulatora

W celu sprawdzenia poziomu naładowania nacisnąć przycisk wskaźnika stanu naładowania (E, rys. 6 7). Kontrolki (H) wskażą przybliżony poziom naładowania akumulatora.

Kontrolki	Poziom naładowania
Cztery kontrolki	od 75% do 100%
Trzy kontrolki	od 50% do 75%
Dwie kontrolki	od 25% do 50%
Jedna kontrolka	od 10% do 25%
Kontrolka miga	Niski poziom

**Zintegrowany akumulator:** Akumulator jest w pełni naładowany, gdy po podłączeniu do ładowarki wszystkie kontrolki zostaną wyłączone. Odłączyć ładowarkę.

## Uruchamianie i zatrzymywanie silnika

Zob. rysunek: 10, 11, 12, 13

### Uruchamianie silnika



#### OSTRZEŻENIE

Paliwo i jego opary są łatwopalne i wybuchowe.

Pożar lub wybuch mogą spowodować groźne oparzenia lub śmierć.

### Podczasuruchamiania silnika

- Sprawdzić, czy świeca zapłonowa, tłumik, korek wlewu i filtr powietrza (jeśli jest na wyposażeniu) są na swoim miejscu i są dobrze zamocowane.
- Nie uruchamiać silnika bez świecy zapłonowej.
- W przypadku zalania silnika ustawić manetkę ssania (jeśli jest na wyposażeniu) w pozycji OTWARCIA lub URUCHAMIANIA, przesunąć dźwignię przepustnicy (jeśli jest na wyposażeniu) do pozycji SZYBKO i spróbować uruchomić silnik.



#### OSTRZEŻENIE

Nieprawidłowa obsługa akumulatora lub ładowarki może doprowadzić do pożaru lub porażenia prądem elektrycznym.

### Podczas użytkowania

- Dbać o suchość ładowarki. Nie wystawiać akumulatora na działanie deszczu lub wilgoci.
- W celu zminimalizowania ryzyka porażenia prądem chronić wtyczkę AC przed wodą.
- Nie zwierać styków. Nie wkładać żadnych przedmiotów w styki akumulatora.



#### OSTRZEŻENIE

**ZAGROŻENIE TRUJĄCYM GAZEM.** Gazy wylotowe z silnika zawierają tlenek węgla, trujący gaz, który w ciągu kilku minut może spowodować śmiertelne zatrucie. Jest to substancja NIEWIDOCZNA, bez zapachu i smaku. Nawet jeśli użytkownik nie wyczuwa gazów wylotowych może być narażony na działanie tlenku węgla. W przypadku mdłości, zawrotów głowy, osłabienia odczuwanych w trakcie pracy z produktem, należy go NATYCHMIAST wyłączyć i wyjść na świeże powietrze. Skontaktować się z lekarzem. Mogło dojść do zatrucia tlenkiem węgla.

- Urządzenie należy włączać WYŁĄCZNIE na świeżym powietrzu, z dala od okien, drzwi i otworów wentylacyjnych, aby zmniejszyć ryzyko gromadzenia się tlenku węgla i przedostania się go do pomieszczeń, w których przebywają ludzie.
- Zamontować urządzenia alarmujące o obecności tlenku węgla z zasilaniem baterijnym lub zasilane prądem sieciowym z baterią podtrzymującą, zgodnie z instrukcjami producenta. Alarmy dymowe nie wykrywają obecności tlenku węgla.

- NIE WOLNO uruchamiać urządzenia w domu, garażu, piwnicy, przestrzeni podpodłogowej, szopach i innych częściowo zamkniętych pomieszczeniach, nawet jeśli włączone są wiatraki lub otwarte drzwi i okna. Tlenek węgla szybko gromadzi się w takich miejscach i może się w nich utrzymywać przez kilka godzin, nawet po wyłączeniu urządzenia.
- ZAWSZE umieszczać ten produkt z wiatrem i kierując wylot spalin silnika w kierunku przeciwnym od miejsca, w którym stoją ludzie.

**UWAGA** Firma Briggs & Stratton dostarcza silnik bez oleju. Przed uruchomieniem silnika należy pamiętać o dodaniu oleju zgodnie z instrukcją zawartą w tym podręczniku. Uruchomienie silnika bez oleju spowoduje jego nieodwracalne uszkodzenie, które nie będzie objęte gwarancją.

*Uwaga:* Wyposażenie może być sterowane zdalnie. Położenie i sposób obsługi elementów zdalnego sterowania opisano w instrukcji wyposażenia.

1. Sprawdzić poziom oleju w silniku. Zob. część **Kontrola poziomu oleju**.
2. **Modele z przenośnym akumulatorem:** Zamontować akumulator (A, rys. 10) w podstawie w górnej części silnika. Upewnić się, że akumulator jest stabilnie zamocowany. Akumulator może w pewnych przypadkach pełnić rolę kluczyka sprzętu.

*Uwaga:* **Modele z przenośnym akumulatorem:** Aby wybudzić nowy akumulator, wymagane jest szybkie pierwsze ładowanie trwające w przybliżeniu dziesięć (10) sekund. Zob. część **Czas ładowania akumulatora**.

3. Upewnić się, że elementy sterowania napędem są odłączone (jeśli są zamontowane).
4. Przesłać wyłącznik odcinania paliwa (D, rys. 11), jeżeli jest na wyposażeniu, do położenia OTWARTEGO.
5. Przesunąć dźwignię sterowania przepustnicą (B, rys. 11), jeżeli jest na wyposażeniu, do położenia SZYBKO. Urządzenie należy eksploatować z ustawieniem obrotów silnika na SZYBKO.
6. **Modele z przełącznikiem do rozruchu elektrycznego:** Przytrzymać dźwignię wyłączania silnika (C, rys. 12) przy uchwycie. Ustawić przełącznik do rozruchu elektrycznego w położeniu URUCHOMIENIA. Położenie i sposób obsługi wyłącznika zapłonu opisano w instrukcji wyposażenia.
7. **Modele bez przełącznika do rozruchu elektrycznego:** Przytrzymać dźwignię wyłączania silnika (C, rys. 12) przy uchwycie. Silnik uruchomi się automatycznie. Sposób obsługi dźwigni wyłączania silnika opisano w instrukcji wyposażenia.

**UWAGA** Aby przedłużyć żywotność rozrusznika, należy stosować krótkie cykle rozruchu (maks. pięć sekund). Pomiedzy cyklami rozruchu zawsze odczekać jedną minutę.

**Modele z przenośnym akumulatorem:** Jeśli wał korbowy silnika nie obraca się, a kontrolki na akumulatorze migają, oznacza to, że temperatura akumulatora jest zbyt wysoka lub pobór prądu jest zbyt wysoki. Każda z czterech kontrolki akumulatora (H, rys. 13) włączy się ostrzegawczo na 10 sekund. Akumulator nie posiada bezpiecznika, ale zostanie zresetowany automatycznie po 10 sekundach. Jeśli temperatura akumulatora jest zbyt wysoka (ponad 140°F, 60°C), należy wyjąć akumulator i pozostawić do wystudzenia. Aby uniknąć nadmiernego poboru prądu przez kosiarki, nie należy dopuszczać do gromadzenia się trawy i zanieczyszczeń w obudowie.

*Uwaga:* Jeśli po kilku próbach silnik nie zostanie uruchomiony, należy skontaktować się ze sprzedawcą, odwiedzić stronę internetową **BRIGGSandSTRATTON.com** lub zadzwonić pod numer **1-800-233-3723** (w USA).

#### Zatrzymywanie silnika

1. **Dźwignia wyłączania silnika:** Puścić dźwignię wyłączania silnika (E, rys. 12).  
**Dźwignia sterowania przepustnicą, jeśli wyposażona jest w funkcję zatrzymania:** Ustawić manetkę przepustnicy (B, rys. 11) w położeniu ZATRZYMANIA.  
**Przełącznik do rozruchu elektrycznego, jeśli jest na wyposażeniu:** Ustawić przełącznik do rozruchu elektrycznego w położeniu WYŁĄCZENIA lub ZATRZYMANIA. Położenie i sposób obsługi przełącznika opisano w instrukcji wyposażenia. Wyjąć kluczyk i przechowywać go w miejscu niedostępnym dla dzieci.
2. Po wyłączeniu silnika zamknąć zawór odcinający paliwa (D, rys. 11), jeżeli jest na wyposażeniu.
3. **Modele z przenośnym akumulatorem:** Wyjąć akumulator. Akumulator może w pewnych przypadkach pełnić rolę kluczyka sprzętu.

## Konserwacja

**UWAGA** Jeśli podczas konserwacji silnik będzie przechylany, należy opróżnić zbiornik paliwa, jeśli jest zamontowany, a sam silnik podnosić tak, aby strona ze świecą zapłonową znajdowała się u góry. Jeśli zbiornik paliwa nie jest opróżniony, a silnik jest przechylony w innym kierunku, mogą wystąpić problemy z jego uruchomieniem ze względu na zanieczyszczenie filtra powietrza i/lub świecy zapłonowej olejem lub benzyną.



#### OSTRZEŻENIE

W przypadku konserwacji wymagającej przechylenia zespołu należy opróżnić zbiornik paliwa, gdyż w przeciwnym wypadku może dojść do wycieku paliwa prowadzącego do pożaru lub wybuchu.

Zalecamy skontaktowanie się z autoryzowanym punktem serwisowym Briggs & Stratton w kwestiach konserwacji oraz napraw silnika i jego części.

**UWAGA** W celu zapewnienia prawidłowego działania silnika wszystkie elementy wykorzystane do jego wytworzenia muszą pozostawać na swoim miejscu.



#### OSTRZEŻENIE



**Przypadkowe iskrzenie może doprowadzić do pożaru lub porażenia prądem elektrycznym.**

**Przypadkowe uruchomienie może spowodować zaplątanie, odcięcie kończyny lub odniesienie obrażeń.**

#### Zagrożenie pożarowe

#### Przed dokonywaniem regulacji lub napraw

- Odłączyć przewód świecy zapłonowej i przechowywać go z dala od świecy.
- **Modele z przenośnym akumulatorem:** zdjąć akumulator z podstawy w górnej części silnika. Akumulator może w pewnych przypadkach pełnić rolę kluczyka sprzętu.
- **Modele ze zintegrowanym akumulatorem:** odłączyć wiązkę przewodów od silnika rozrusznika.
- Należy używać tylko odpowiednich narzędzi.
- Nie manipulować przy sprężynie regulatora prędkości silnika, łącznikach i innych częściach w celu zwiększenia prędkości silnika.
- Należy stosować takie same części zamienne i instalować je w tym samym położeniu, co części oryginalne. Inne części mogą nie działać wystarczająco dobrze, mogą również uszkodzić urządzenie i spowodować obrażenia.
- Nie wolno uderzać w koło zamachowe młotkiem lub innymi twardymi przedmiotami, ponieważ koło może później rozpaść się w czasie pracy silnika.

#### Podczas sprawdzania iskry

- Użyć atestowanego testera świec zapłonowych.
- Nie należy sprawdzać iskry przy wyjętej świecy zapłonowej.

## Serwisowanie systemu ograniczenia emisji spalin

**Konserwacja, wymiana lub naprawa systemów i urządzeń mających na celu ograniczenie emisji musi być przeprowadzona przez dowolny zakład lub osobę zajmującą się naprawą silników do pojazdów niefarmowych.** W celu skorzystania z darmowego serwisu systemu ograniczenia emisji prace należy skontaktować się z autoryzowanym sprzedawcą. Zob. oświadczenia w sprawie ograniczenia emisji.

## Harmonogram konserwacji

<b>Po pierwszych 5 godzinach pracy</b>
<ul style="list-style-type: none"> <li>• Wymiana oleju silnikowego (nie wymagana w przypadku modeli wykorzystujących technologię <b>Just Check &amp; Add™</b> i <b>Brak wymiana oleju</b>)</li> </ul>
<b>Po każdym 8 godzinach pracy lub codziennie</b>
<ul style="list-style-type: none"> <li>• Sprawdzić poziom oleju w silniku</li> <li>• Czyszczenie obszaru dookoła tłumika i elementów obsługowych</li> <li>• Czyszczenie kratki wlotu powietrza</li> </ul>
<b>Co 25 godzin lub co roku</b>
<ul style="list-style-type: none"> <li>• Wyczyszczenie filtra powietrza <sup>1</sup></li> <li>• Czyszczenie filtra wstępnego (jeśli znajduje się na wyposażeniu)</li> </ul>
<b>Co 50 godzin lub co roku</b>
<ul style="list-style-type: none"> <li>• Wymień olej silnikowy (nie wymagane w przypadku modeli wykorzystujących technologię <b>Just Check &amp; Add™</b> i <b>Brak wymiana oleju</b>)</li> <li>• Serwis układu wydechowego</li> </ul>
<b>Raz do roku</b>

- Wymienić świece zapłonowe
- Wymienić filtr powietrza
- Wymiana filtra wstępnego (jeśli znajduje się na wyposażeniu)
- Serwis układu chłodzenia <sup>1</sup>
- Sprawdzenie luzu zaworowego <sup>2</sup>

<sup>1</sup> W warunkach dużego zapylenia lub przy obecności zanieczyszczeń w powietrzu czyszczenie należy przeprowadzać częściej.

<sup>2</sup> Nie jest wymagane, jeśli nie stwierdzono problemów z osiągnięciem silnika.

## Gaźnik i prędkość silnika

Nigdy nie regulować gaźnika ani prędkości silnika. Gaźnik został ustawiony fabrycznie dla wydajnej pracy w większości warunków. Nie manipulować przy sprężynie regulatora, łącznikach lub innych częściach, aby zmienić prędkość silnika. Jeśli wymagane są regulacje, skontaktować się z autoryzowanym punktem serwisowym Briggs & Stratton.

**UWAGA** Prędkość maksymalna dla silnika zainstalowanego w danym urządzeniu jest określona przez producenta. **Nie przekraczać** tej prędkości. W przypadku braku pewności, jaka jest maksymalna prędkość wyposażenia lub jaka jest nastawa fabryczna prędkości silnika, skontaktować się z autoryzowanym punktem serwisowym Briggs & Stratton, aby uzyskać pomoc. Dla bezpiecznego i prawidłowego działania wyposażenia, prędkość obrotowa silnika powinna być regulowana wyłącznie przez wykwalifikowanego technika serwisu.

## Serwis świec zapłonowych

Zob. rysunek: 14

Sprawdzić odstęp (A, rysunek 14) za pomocą szczelinomierza (B). Jeżeli konieczne, ponownie ustawić odstęp elektrod. Zamontować i przykręcić świecę zapłonową z zalecanym momentem. Wielkość szczeliny oraz moment podano w części **Dane techniczne**.

**Uwaga:** Na niektórych terenach w celu stłumienia sygnałów zapłonu należy użyć świecy z rezystorem. Jeżeli silnik był wyposażony w świecę zapłonową z rezystorem, należy upewnić się, że wymieniana świeca jest tego samego typu.

## Serwis układu wydechowego



**OSTRZEŻENIE**

Pracujący silnik wytwarza ciepło. Części silnika, szczególnie tłumik, nagrzewają się do wysokich temperatur.

Przy kontakcie z nimi mogą powstać poważne oparzenia.

Łatwopalne pozostałości w postaci liści, trawy, brudu itd. mogą się łatwo zapalić.

- Przed dotknięciem należy schłodzić tłumik, cylinder silnika i żebra.
- Usunąć nagromadzone zanieczyszczenia z obszaru tłumika i cylindra.
- Używanie lub obsługiwanie silnika na terenie zalesionym, zakrzewionym lub trawiastym, jeśli układ wydechowy silnika nie jest wyposażony w sprawny chwytacz iskier, stanowi naruszenie Przepisu 4442 Kodeksu o zasobach publicznych stanu Kalifornia. W innych stanach lub na terenach objętych jurysdykcją federalną mogą obowiązywać podobne przepisy. Skontaktować się z producentem oryginalnego wyposażenia, sprzedawcą detalicznym lub dealerem, aby uzyskać chwytacz iskier przeznaczony do układu wydechowego zainstalowanego w tym silniku.

Usunąć nagromadzone zanieczyszczenia z obszaru tłumika i cylindra. Skontrolować stan tłumika pod kątem pęknięć, korozji bądź innych uszkodzeń. Zdemonstrować chwytacz iskier, jeśli jest zamontowany, po czym skontrolować go pod kątem uszkodzeń oraz obecności nagaru węglowego. W przypadku stwierdzenia uszkodzeń, przed uruchomieniem zamontować części zamiennie.



**OSTRZEŻENIE**

Należy stosować takie same części zamiennie i instalować je w tym samym położeniu co części oryginalne. Inne części mogą nie działać wystarczająco dobrze, mogą również uszkodzić urządzenie i spowodować obrażenia.

## Wymiana oleju silnikowego

Zob. rysunek: 15, 16, 17, 18



**OSTRZEŻENIE**

Paliwo i jego opary są łatwopalne i wybuchowe.

Pożar lub wybuch mogą przyczynić się do poważnych poparzeń lub doprowadzić do śmierci.

Pracujący silnik wytwarza ciepło. Części silnika, szczególnie tłumik, nagrzewają się do wysokich temperatur.

Kontakt z nimi może prowadzić do powstania poważnych oparzeń.

- Podczas spuszczenia oleju z górnej rury wlewu oleju zbiornik paliwa musi być pusty, w przeciwnym razie paliwo może wyciekać i spowodować pożar lub wybuch.
- Przed dotknięciem należy schłodzić tłumik, cylinder silnika i żebra.

W przypadku modeli wykorzystujących technologię **Just Check & Add™** i **Brak wymiana oleju**, wymiana oleju nie jest wymagana. Jeżeli chcesz wymienić olej, przeprowadź procedurę przedstawioną poniżej.

Zużyty olej stanowi zagrożenie dla środowiska i powinien być właściwie utylizowany. Nie wlewać go do odpadów domowych. Informacje dotyczące bezpiecznego usuwania/ miejsc utylizacji oleju można uzyskać od władz lokalnych, w centrach serwisowych lub u sprzedawcy.

### Usuwanie oleju

Olej należy spuścić z górnej rury wlewu oleju.

1. Gdy silnik jest wyłączony, ale wciąż jeszcze ciepły, odłączyć przewód świecy zapłonowej (D, rys. 15) i odsunąć go od świecy (E).
2. **Modele ze zintegrowanym akumulatorem:** Odłączyć wiązkę przewodów (F, rys. 16) od rozrusznik elektryczny.
3. Wyjąć wskaźnik (A, rysunek 17).
4. Jeżeli olej spuszcza się z górnej rury wlewu oleju (C, rys. 18), koniec silnika ze świecą zapłonową (E) powinien być skierowany do góry. Spuścić olej do atestowanego pojemnika.



**OSTRZEŻENIE**

Jeżeli olej spuszcza się przez wlew oleju, zbiornik paliwa musi być pusty lub może dojść do wycieku paliwa, który może spowodować pożar lub wybuch. Aby opróżnić zbiornik paliwa, należy pozostawić silnik włączony do czasu aż wyłączy się z powodu braku paliwa.

### Dodawanie oleju

- Upewnić się, że silnik jest wypoziomowany.
- Oczyszczyć z wszelkich zanieczyszczeń obszar wlewu paliwa.
- Patrz punkt **Dane techniczne** z informacją na temat pojemności zbiornika na olej.

1. Wyjąć wskaźnik prętotowy (A, rys. 17) i wytrzeć go czystą szmatką.
2. Powoli wlać olej przez otwór do napełniania (C, rys. 17). **Nie przepelniać.** Po uzupełnieniu oleju należy poczekać jedną minutę, a następnie sprawdzić poziom oleju.
3. Zamocować i dokręcić wskaźnik prętotowy (A, rys. 17).
4. Wyjąć wskaźnik i sprawdzić poziom oleju. Poziom oleju jest prawidłowy, jeśli sięga górnego znacznika na wskaźniku (B, rys. 17) na prętowym wskaźniku poziom.
5. Ponownie zamocować i dokręcić wskaźnik prętotowy (A, rys. 17).
6. Podłączyć przewód świecy zapłonowej (D, rys. 15) do świecy (E).

## Serwis filtra powietrza

Zob. rysunek: 19



**OSTRZEŻENIE**

Paliwo i jego opary są łatwopalne i wybuchowe.

Pożar lub wybuch mogą spowodować groźne oparzenia lub śmierć.

- Nigdy nie należy włączać silnika ze zdjętym zestawem do oczyszczania powietrza (jeśli znajduje się na wyposażeniu) lub filtrem powietrza (jeśli znajduje się na wyposażeniu).

**UWAGA** Do czyszczenia filtra nie należy używać sprężonego powietrza lub rozpuszczalników. Sprężone powietrze może uszkodzić filtr, a rozpuszczalniki mogą spowodować jego rozpuszczenie.

Patrz punkt **Harmonogram konserwacji**, aby zapoznać się z wymogami dotyczącymi serwisowania.

## Papierowy filtr powietrza

1. Otworzyć pokrywę (B, rys. 19).
2. Wyjąć filtr (C, rys. 19).
3. Wyjąć filtr wstępny (E, rys. 19), jeśli znajduje się na wyposażeniu, z filtra. Aby usunąć zanieczyszczenia, delikatnie postukać filtrem o twarde podłoże. Jeśli filtr jest wyjątkowo mocno zabrudzony, wymienić na nowy.
4. Umyć filtr wstępny w detergencie płynnym i wodzie. Następnie pozostawić go do dokładnego wysuszenia. **Nie** smarować filtra wstępnego olejem.
5. Zamontować suchy filtr wstępny, jeśli jest na wyposażeniu w filtrze.
6. Zamontować filtr (C, rys. 19).
7. Zamknąć pokrywę (B, rys. 19).

## Serwis układu chłodzenia



**OSTRZEŻENIE**

Pracujący silnik wytwarza ciepło. Części silnika, szczególnie tłumik, nagrzewają się do wysokich temperatur.

Przy kontakcie z nimi mogą powstać poważne oparzenia.

Łatwopalne pozostałości w postaci liści, trawy, brudu itd. mogą się łatwo zapalić.

- Przed dotknięciem należy schłodzić tłumik, cylinder silnika i żeberka.
- Usunąć nagromadzone zanieczyszczenia z obszaru tłumika i cylindra.

**UWAGA** Do czyszczenia silnika nie wolno stosować wody. Woda może zanieczyścić układ paliwowy. Do czyszczenia silnika stosować szczołkę lub suchą szmatkę.

Silnik jest chłodzony powietrzem. Brud lub zanieczyszczenia mogą ograniczyć przepływ powietrza i spowodować przegrzanie silnika, powodując pogorszenie osiągnięć oraz zmniejszając jego trwałość.

1. Do usunięcia zanieczyszczeń z obszaru wlotu powietrza użyć szczołki lub suchej szmatki.
2. Ciężna, sprężyna i elementy sterujące utrzymywać w czystości.
3. Obszar dookoła i za tłumikiem oczyścić ze wszystkich palnych zanieczyszczeń.
4. Upewnić się, czy żeberka chłodnicy oleju są wolne od zabrudzeń i zanieczyszczeń.

Wraz z upływem czasu zanieczyszczenia mogą gromadzić się między żeberkami chłodzenia cylindra i doprowadzić do przegrzania silnika. Zanieczyszczeń tych nie można zauważyć bez częściowego rozebrania silnika. Skontaktować się z autoryzowanym serwisem Briggs & Stratton celem przeprowadzenia przeglądu i wyczyszczenia układu chłodzenia powietrzem zgodnie z harmonogramem podanym w części **Harmonogram konserwacji**.

## Utylizacja akumulatora litowo-jonowego



**OSTRZEŻENIE**

Substancje chemiczne znajdujące się w akumulatorze są toksyczne i żrące.

Pożar lub wybuch mogą przyczynić się do poważnych poparzeń lub doprowadzić do śmierci.

Ryzyko porażenia prądem

- Nie wrzucać uszkodzonego lub zużytego akumulatora do ognia z powodu zagrożenia wybuchem. Podczas spalania akumulatora mogą powstawać toksyczne opary i produkty spalania.
- Nie używać akumulatora, jeśli został on uderzony, upuszczony lub uszkodzony.

Zużyty lub uszkodzony akumulator może nadal zawierać niewielki ładunek elektryczny, z tego powodu należy zachować ostrożność. Zużyty lub uszkodzony akumulator należy utylizować zgodnie z przepisami lokalnymi.

**Pieczeń RBRC (Rechargeable Battery Recycling Corporation)**



RBRC to publiczna organizacja zajmująca się recyklingiem używanych akumulatorów. Aby dowiedzieć się, gdzie znajduje się najbliższy punkt recyklingu akumulatorów, należy zadzwonić pod bezpłatny numer telefonu 1-800-8-BATTERY lub 1-877-2-RECYCLE. Więcej informacji i lista punktów recyklingu akumulatorów znajduje się na stronie [www.call2recycle.org](http://www.call2recycle.org).

## Przechowywanie



**OSTRZEŻENIE**

Paliwo i jego opary są łatwopalne i wybuchowe.

Pożar lub wybuch mogą spowodować groźne oparzenia lub śmierć.

Porażenie prądem elektrycznym

**W przypadku magazynowania paliwa lub urządzeń z paliwem w zbiorniku**

- Przechowywać z dala od pieców, grzejników wody lub innych urządzeń z lampkami kontrolnymi lub innych źródeł zapłonu, ponieważ mogą one spowodować zapalenie oparów paliwa.

**Podczas przechowywania akumulatora**

- Dbać o suchość ładowarki. Nie wystawiać akumulatora na działanie deszczu lub wilgoci.

### Układ paliwowy

Zobacz: 20, 21

**Uwaga:** Niektóre modele są wyposażone w zbiornik paliwa do przechowywania pionowego, który umożliwia pochylanie silnika na potrzeby konserwacji lub magazynowania (C, 20). Nie przechowywać w położeniu pionowym ze zbiornikiem paliwa wypełnionym powyżej spodu wskaźnika poziomu paliwa (D), jeżeli jest on przewidziany. Dalsze wskazówki znajdują się w instrukcji wyposażenia.

Silnik należy przechowywać w pozycji poziomej (prawidłowe położenie robocze). Wlać paliwo do zbiornika (A, 21). Aby umożliwić rozprężanie paliwa, nie należy napełniać zbiornika paliwa powyżej szyjki wlewu paliwa (B).

Przechowywanie paliwa w kanistrze przez okres przekraczający 30 dni może spowodować jego zwietrzenie. Podczas wlewania paliwa do kanistra należy zawsze dodać do paliwa stabilizator określony we wskazówkach udostępnionych przez producenta. Zapewni to utrzymanie świeżości paliwa i zmniejszy problemy związane z paliwem bądź ilość zanieczyszczeń występujących w układzie paliwowym.

Spuszczanie paliwa z silnika nie jest potrzebne pod warunkiem dodawania stabilizatora zgodnie ze wskazówkami. Przed schowaniem silnika należy URUCHOMIĆ go na 2 minuty, aby przepompować paliwo ze stabilizatorem przez układ paliwowy.

### Olej silnikowy

Kiedy silnik jest wciąż ciepły, wymienić olej. Zobacz rozdział **Wymiana oleju**. W przypadku modeli wykorzystujących technologię **Just Check & Add™** i **Brak wymiana oleju**, wymiana oleju nie jest wymagana.

### Akumulator i ładowarka

Zobacz: 22 23

**Przenośny akumulator:** Jeśli ładowarka nie jest używana, odłączyć ją i przechowywać w suchym, chłodnym miejscu. Wilgoć może spowodować korozję zacisków i styków elektrycznych. Długotrwałe przechowywanie w wysokiej temperaturze (120°F/49°C) może doprowadzić do trwałego uszkodzenia akumulatora. Sprawdzić zaciski i styki akumulatora oraz ładowarki. Przetrzeć suchą szmatką lub oczyścić sprężonym powietrzem.

Po zakończeniu przechowywania wymagane może być ponowne naładowanie akumulatora. W celu sprawdzenia poziomu naładowania nacisnąć przycisk wskaźnika stanu naładowania (E, rys. 22 23) i w razie potrzeby naładować akumulator. Zob. część **Wskaźnik stanu naładowania akumulatora**.

## Rozwiązywanie problemów

Celem uzyskania pomocy skontaktować się ze sprzedawcą, odwiedzić stronę internetową **BRIGGSandSTRATTON.com** lub zadzwonić na numer **1-800-233-3723** (w USA).

## Dane techniczne

Model: 090000	
Pojemność skokowa	8.64 ci (140 cc)
Średnica cylindra	2.495 in (63,4 mm)
Skok	1.75 in (44,45 mm)
Pojemność miski olejowej	15 oz (,44 l)
Szczelina świecy	.020 in (,51 mm)
Moment dokręcenia świecy zapłonowej	180 lb-in (20 Nm)
Szczelina powietrzna cewki	.006 - .014 in (,15 - ,36 mm)

Model: 090000	
Luz zaworu ssącego	.004 - .008 in (,10 - ,20 mm)
Luz zaworu wydechowego	.004 - .008 in (,10 - ,20 mm)

Model: 093J00	
Pojemność skokowa	9.15 ci (150 cc)
Średnica cylindra	2.583 in (65,60 mm)
Skok	1.75 in (44,45 mm)
Pojemność miski olejowej	15 oz (,44 l)
Szczelina świecy	.020 in (,51 mm)
Moment dokręcenia świecy zapłonowej	180 lb-in (20 Nm)
Szczelina powietrzna cewki	.006 - .014 in (,15 - ,36 mm)
Luz zaworu ssącego	.004 - .008 in (,10 - ,20 mm)
Luz zaworu wydechowego	.004 - .008 in (,10 - ,20 mm)

Model: 100000	
Pojemność skokowa	9.93 ci (163 cc)
Średnica cylindra	2.668 in (68,28 mm)
Skok	1.75 in (44,45 mm)
Pojemność miski olejowej	15 oz (,44 l)
Szczelina świecy	.030 in (,76 mm)
Moment dokręcenia świecy zapłonowej	180 lb-in (20 Nm)
Szczelina powietrzna cewki	.006 - .014 in (,15 - ,36 mm)
Luz zaworu ssącego	.004 - .008 in (,10 - ,20 mm)
Luz zaworu wydechowego	.004 - .008 in (,10 - ,20 mm)

Akumulator litowo-jonowy (przenośny)	
Akumulator litowo-jonowy	10.8 V (10,8 V)
Czas ładowania	60
Prąd ładowania	2 A (2 A)
Wejście AC ładowarki (zmiennie)	100 - 240 V
Temperatura robocza	32 - 113°F (0 - 45°C)

Akumulator litowo-jonowy (zintegrowany)	
Akumulator litowo-jonowy	10.8 V (10,8 V)
Czas ładowania	240
Prąd ładowania	.5 A (.5 A)
Wejście AC ładowarki (zmiennie)	100 - 240 V
Temperatura robocza	32 - 104°F (0 - 44°C)

Moc silnika spada o 3,5% na każde 1000 stóp (300 metrów) powyżej poziomu morza i o 1% na każde 10°F (5,6°C) powyżej 77°F (25°C). Silnik będzie pracował zadowolająco pod kątem do 15°. Dopuszczalne ograniczenia dla bezpiecznej pracy na pochylnościach zawarte są w instrukcji obsługi.

Części serwisowe – modele: 090000, 093J00, 100000	
Części zamienne	Numer części
Filtr powietrza (zob. rys. 19)	593260
Filtr powietrza, filtr wstępny (patrz rys. 19)	594055
Olej - SAE 30	100005
Świeca zapłonowa z rezystorem (model 090000, 093J00)	692051
Świeca zapłonowa z rezystorem (model 100000)	594056
Klucz do świecy zapłonowej	19576
Tester iskry	19368
Przenośny akumulator litowo-jonowy (USA/Kanada)	593559
Przenośny akumulator litowo-jonowy (UE/Wielka Brytania/Australia)	593560
Przenośna ładowarka akumulatora litowo-jonowego (USA/Kanada)	593561
Przenośna ładowarka akumulatora litowo-jonowego (UE)	593562

Części serwisowe – modele: 090000, 093J00, 100000	
Przenośna ładowarka akumulatora litowo-jonowego (Wielka Brytania)	593576
Przenośna ładowarka akumulatora litowo-jonowego (Australia)	594501
Zintegrowany akumulator litowo-jonowy	84002154
Zintegrowana ładowarka akumulatora litowo-jonowego (USA/Kanada)	84002790
Zintegrowana ładowarka akumulatora litowo-jonowego (Wielka Brytania)	84002791
Zintegrowana ładowarka akumulatora litowo-jonowego (UE)	84002792
Zintegrowana ładowarka akumulatora litowo-jonowego (Australia)	84002793

Zalecamy skontaktowanie się z autoryzowanym punktem serwisowym Briggs & Stratton w kwestiach konserwacji i napraw silnika i części silnika.

**Moc znamionowa:** Maksymalna moc znamionowa poszczególnych modeli silników benzynowych jest podawana zgodnie z przepisami J1940 (Small Engine Power & Torque Rating Procedure, Procedura oznaczania wartości znamionowej mocy i momentu obrotowego dla małych silników) ustalonymi przez stowarzyszenie SAE (Society of Automotive Engineers), a otrzymana moc znamionowa została uzyskana zgodnie z wymaganiami normy SAE J1995. Wartości momentu obrotowego zostały określone przy prędkości obrotowej 2600 obr./min w przypadku tych silników, które mają oznaczenie „rpm” (obr./min) podane na tabliczce znamionowej, oraz przy prędkości obrotowej 3060 obr./min w przypadku wszystkich pozostałych silników. Wartości mocy wyrażanej w koniach mechanicznych zostały obliczone przy prędkości obrotowej 3600 obr./min. Z krzywymi mocy maksymalnej można zapoznać się na stronie [www.BRIGGSandSTRATTON.COM](http://www.BRIGGSandSTRATTON.COM). Wartości mocy netto uzyskano podczas pomiaru z zainstalowanym wydechem i filtrem powietrza, podczas gdy maksymalne wartości mocy silnika uzyskano bez tych elementów. Rzeczywista maksymalna moc silnika będzie wyższa od wartości mocy netto silnika i będą mieć na to wpływ, między innymi, zewnętrzne warunki eksploatacji oraz różnice jednostkowe pomiędzy poszczególnymi silnikami. Przy tak szerokim asortymencie produktów, w których silniki są montowane, w konkretnym urządzeniu silnik benzynowy może nie uzyskać maksymalnej mocy znamionowej. Takie zróżnicowanie jest skutkiem działania wielu czynników, w tym między innymi elementów silnika (filtr powietrza, wydech, poziom naładowania akumulatora, chłodzenie, gaźnik, pompa paliwowa itd.), ograniczeń dotyczących stosowania, zewnętrznych warunków eksploatacji (temperatura, wilgotność, wysokość) oraz indywidualnych różnic pomiędzy silnikami. Z uwagi na ograniczenia produkcyjne i pojemnościowe firma Briggs & Stratton może zastępować silniki tej serii silnikami o wyższej mocy znamionowej.

## Gwarancja

### Gwarancja na silnik Briggs & Stratton

Obowiązuje od stycznia 2019 r.

#### Ograniczona gwarancja

Briggs & Stratton gwarantuje, że we wskazanym poniżej okresie gwarancji dokona nieodpłatnej naprawy lub wymiany dowolnej części obciążonej wadami materiałowymi, wadami wykonania lub obydwojoma rodzajami wad. Koszty transportu produktów dostarczanych do naprawy lub wymiany w ramach niniejszej Gwarancji ponosi nabywca. Gwarancja jest ważna przez okres podany poniżej i podlega warunkom określonym poniżej. Obsługę serwisową należy wykonywać w autoryzowanym punkcie serwisowym, który można znaleźć w witrynie internetowej [BRIGGSandSTRATTON.COM](http://BRIGGSandSTRATTON.COM). Nabywca musi zwrócić się do autoryzowanego punktu serwisowego, a następnie udostępnić mu produkt do kontroli i sprawdzenia.

Nie udziela się innej wyraźnej gwarancji. Gwarancje domniemane, w tym, między innymi, gwarancja wartości handlowej lub przydatności do konkretnego celu, są ważne przez okres gwarancyjny wskazany poniżej lub okres dozwolony przepisami prawa. Odpowiedzialność z tytułu szkód ubocznych lub wynikowych jest wykluczona w zakresie dopuszczalnym przez prawo. Niektóre stany lub kraje mogą nie zezwalać na ograniczenie okresu odpowiedzialności za szkody uboczne lub następne, a inne stany lub kraje nie zezwalają na wykluczenie lub ograniczenie odpowiedzialności za szkody uboczne lub następne, w związku z czym powyższe ograniczenie i wykluczenie mogą nie dotyczyć niektórych użytkowników. Gwarancja ta zapewnia Państwu określone ustawowe prawa oprócz innych praw obowiązujących w różnych krajach lub stanach <sup>4</sup>.

#### Standardowe warunki gwarancji <sup>1, 2, 3</sup>

##### Vanguard®; seria komercyjna <sup>3</sup>

Zastosowanie konsumenckie – 36 miesięcy

Zastosowanie komercyjne – 36 miesięcy

##### XR Series

Zastosowanie konsumenckie – 24 miesiące

## Standardowe warunki gwarancji <sup>1, 2, 3</sup>

Zastosowanie komercyjne – 24 miesiące

**Wszystkie inne silniki wyposażone w tuleje żeliwne Dura-Bore™**

Zastosowanie konsumenckie – 24 miesiące

Zastosowanie komercyjne – 12 miesięcy

**Wszystkie inne silniki**

Zastosowanie konsumenckie – 24 miesiące

Zastosowanie komercyjne – 3 miesiące

<sup>1</sup> Są to nasze standardowe warunki gwarancji, jednak w niektórych przypadkach zakres gwarancji może być rozszerzony, co nie zostało określone w momencie publikacji. Lista aktualnych warunków gwarancji dla danego silnika znajduje się na stronie BRIGGSandSTRATTON.com lub można ją uzyskać w autoryzowanym punkcie serwisowym firmy Briggs & Stratton.

<sup>2</sup> Gwarancja nie obowiązuje w przypadku silników stosowanych w sprzęcie używanym do pracy z większym obciążeniem zamiast przewidzianego, generatorów rezerwowych używanych dla celów komercyjnych, silników stosowanych w pojazdach użytkowych przekraczających 25 mil na godzinę, a także silników używanych w wyścigach lub na torach komercyjnych, lub wynajętych.

<sup>3</sup> Silniki Vanguard wykorzystywane w generatorach awaryjnych: 24 miesiące, zastosowanie komercyjne: brak gwarancji. Seria komercyjna z datą produkcji przed lipcem 2017: zastosowanie konsumenckie: 24 miesiące, zastosowanie komercyjne: 24 miesiące.

<sup>4</sup> W Australii nasze produkty są objęte gwarancjami, których zgodnie z australijskim prawem konsumenckim nie można wyłączyć. Użytkownikowi przysługuje wymiana urządzenia lub zwrot pieniędzy w razie poważnej awarii oraz odszkodowanie z tytułu wszelkich innych dostatecznie przewidywalnych strat i szkód. Użytkownikowi przysługuje również prawo do naprawy lub wymiany towaru, jeśli jakość towaru jest nieakceptowalna, a jego awaria nie kwalifikuje się jako poważna. Aby skorzystać z obsługi gwarancyjnej, należy wyszukać najbliższy autoryzowany punkt serwisowy na mapie dostępnej w witrynie BRIGGSandSTRATTON.COM, zadzwonić pod numer 1300 274 447 lub przesłać wiadomość e-mail bądź list na adres odpowiednio salesenquires@briggsandstratton.com.au lub Briggs & Stratton Australia Pty Ltd, 1 Moorebank Avenue, Moorebank, NSW, Australia, 2170.

Okres obowiązywania gwarancji liczony jest od pierwszej daty zakupu dokonanego przez pierwszego nabywcę detalicznego lub komercyjnego. „Zastosowanie konsumenckie” oznacza użytkowanie we własnym gospodarstwie domowym konsumenta. „Zastosowanie komercyjne” oznacza wszystkich innych użytkowników wykorzystujących urządzenie do celów komercyjnych, zarobkowych i podwywajem. Jeżeli silnik był choć raz stosowany w celach komercyjnych, to w rozumieniu tej gwarancji traktowany będzie jako silnik o zastosowaniu komercyjnym.

**Zachować dowód zakupu. Jeśli w czasie wystąpienia o obsługę gwarancyjną użytkownik nie przedstawi dowodu zakupu, okres obowiązywania gwarancji zostanie ustalony na podstawie daty wyprodukowania urządzenia. Rejestracja produktu nie jest wymagana do uzyskania gwarancji na produkty marki Briggs & Stratton.**

### Informacja o gwarancji

Gwarancja obejmuje wyłącznie wady materiałowe i/lub produkcyjne silnika, natomiast nie dotyczy ona wymiany lub zwrotu kosztów sprzętu, w którym zamontowano silnik. Konserwacja okresowa, dostrajanie, regulacje lub normalne zużycie nie są objęte gwarancją. Podobnie, gwarancja nie ma zastosowania, gdy silnik został zmieniony lub zmodyfikowany bądź numer seryjny silnika jest nieczytelny lub został usunięty. Niniejsza gwarancja nie obejmuje uszkodzenia silnika lub problemów jego z działaniem spowodowanych przez:

1. Użycie części, które nie są oryginalnymi częściami firmy Briggs & Stratton;
2. Eksploatację silnika z olejem smarowym w niedostatecznej ilości, zanieczyszczonym lub niewłaściwego gatunku;
3. Użycie paliwa zanieczyszczonego lub przestarzałego, benzyny zawierającej więcej niż 10% etanolu lub użycie paliw alternatywnych, takich jak płynna ropa naftowa lub gaz ziemny w silnikach, które nie zostały oryginalnie zaprojektowane/ wyprodukowane przez firmę Briggs & Stratton do zasilania takimi paliwami;
4. Zanieczyszczenia, które przedostały się do silnika z powodu niewłaściwej konserwacji lub niewłaściwego ponownego montażu filtra powietrza;
5. Uderzenie obiektu przez nóż kosiarki obrotowej, luźny lub niewłaściwie zamontowany adapter noża, wirniki lub inne elementy sprzężone z wałem korbowym lub nadmierne napięcie pasa klinowego;
6. Współpracujące części lub zespoły, takie jak sprzęgła, przekładnie, elementy obsługi sprzętu itp. niebędące produktem firmy Briggs & Stratton;
7. Przegrzanie spowodowane przez ścinki trawy, brud i resztki lub gniazda gryzoni, które zatykają lub zapychają obszary żeberek chłodzących lub koła zamachowego lub przez pracę silnika bez dostatecznej wentylacji;
8. Nadmierne drgania spowodowane nadmierną prędkością, luźnymi mocowaniami silnika, luźnymi lub niewyważonymi nożami lub wirnikami, lub nieprawidłowym sprzęgnięciem komponentów wyposażenia z wałem korbowym;

9. Niewłaściwe użytkowanie, brak okresowej konserwacji, niewłaściwy transport, obsługa lub składowanie wyposażenia lub niewłaściwą instalację silnika.

**Obsługę gwarancyjną zapewniają wyłącznie autoryzowane serwisy firmy Briggs & Stratton. W celu uzyskania usługi gwarancyjnej należy skontaktować się z najbliższym autoryzowanym punktem serwisowym znalezionym na mapie dostępnej w witrynie BRIGGSandSTRATTON.COM lub zadzwonić pod numer 1-800-233-3723 (w USA).**

80004537 (Wer. F)



Acest manual conține informații de siguranță pentru a vă avertiza cu privire la pericolele și riscurile asociate motoarelor și pentru a vă informa despre modul în care le puteți evita. De asemenea, conține instrucțiuni privind utilizarea și întreținerea corectă a motorului. Deoarece Briggs & Stratton, LLC nu știe cu siguranță ce tip de echipament va acționa acest motor, este important să citiți și să înțelegeți aceste instrucțiuni, precum și cele referitoare la echipamentul pe care acest motor îl va acționa. **Păstrați aceste instrucțiuni originale pentru consultări ulterioare.**

**Notă:** Figurile și ilustrațiile din acest manual sunt furnizate doar pentru referință și pot diferi de modelul dumneavoastră specific. Dacă aveți întrebări, contactați dealer-ul dumneavoastră.

La solicitarea de piese de schimb sau asistență tehnică, notați mai jos modelul, tipul și codul motorului, împreună cu data achiziționării. Aceste numere sunt amplasate pe motor (pentru detalii consultați secțiunea **Caracteristici și comenzi**).

Data achiziției	
Modelul - Tipul - Subtipul motorului	
Număr de serie al motorului	

## Informații de contact biroul European



Pentru întrebări privind emisiile la nivel european, vă rugăm să contactați Biroul nostru pentru Europa la adresa:

Max-Born-Straße 2, 68519 Viernheim, Germania.

## Uniunea Europeană (UE) Etapa V (5): Valorile emisiilor de dioxid de carbon (CO<sub>2</sub>)

Valorile emisiilor de dioxid de carbon ale motoarelor Briggs & Stratton cu certificat de omologare UE de tip se pot afla introducând CO<sub>2</sub> în fereastra de căutare de pe site-ul BriggsandStratton.com.

## Informații privind reciclarea

		Toate ambalajele, uleiul uzat și acumulatorii trebuie reciclați în conformitate cu reglementările aplicabile ale autorităților.
--	---	---

## Siguranța operatorului INSTRUCȚIUNI IMPORTANTE PRIVIND SIGURANȚA

**PĂSTRAȚI ACESTE INSTRUCȚIUNI pentru consultări ulterioare.**

## SIMBOLUL DE ALERTĂ PRIVIND SIGURANȚA ȘI CUVINTELE DE ATENȚIONARE

Simbolul de alertă privind siguranța  identifică informațiile referitoare la pericole care pot provoca vătămări corporale. Împreună cu simbolul de alertă este folosit un cuvânt de atenționare (**PERICOL**, **AVERTISMENT**, sau **ATENȚIE**) care indică probabilitatea și gravitatea posibilelor vătămări. În plus, poate fi folosit un simbol de pericol pentru a reprezenta tipul de pericol.

















 **PERICOL** indică un pericol care, dacă nu este evitat, va avea ca rezultat decesul sau vătămarea corporală gravă.

 **AVERTISMENT** indică un pericol care, dacă nu este evitat, poate avea ca rezultat decesul sau vătămarea corporală gravă.

 **ATENȚIE** indică un pericol care, dacă nu este evitat, poate avea ca rezultat vătămări corporale minore sau moderate.

**NOTIFICARE** Indică informațiile considerate ca fiind importante, însă care nu au legătură cu un pericol.

## Simboluri de pericol și explicația acestora

	Informații de siguranță despre pericolele care pot avea ca rezultat vătămări corporale.		Citiți și înțelegeți manualul de utilizare înainte de a folosi sau servisa motorul.
	Pericol de incendiu		Pericol de explozie
	Pericol de șoc		Pericol de vapori toxici
	Pericol de suprafață fierbinte		Pericol de zgomot - Se recomandă folosirea antifoanelor la utilizarea îndelungată.
	Pericol de proiectare a obiectelor - Purtați ochelari de protecție.		Pericol de explozie
	Pericol de degerare		Pericol de recul
	Pericol de amputare - piese în mișcare		Pericol chimic
	Pericol termic (căldură)		Coroziv

## Mesaje privind siguranța

 **AVERTISMENT**

Motoarele Briggs & Stratton® nu sunt proiectate și nu trebuie folosite pentru motorizarea: karturilor recreative, vehiculelor de teren (ATV-uri) pentru copii, recreative sau sportive; motocicletelor; vehiculelor pe pernă de aer; produselor aeronautice; sau vehiculelor folosite în competiții care nu sunt aprobate de Briggs & Stratton. Pentru informații despre produsele destinate competițiilor, consultați [www.briggsracing.com](http://www.briggsracing.com). Pentru utilizarea cu ATV-uri utilizate și de tip side-by-side, contactați Briggs & Stratton Power Application Center, 1-866-927-3349. Folosirea motorului în scopuri improprie poate provoca rănirea gravă sau moartea.

 **AVERTISMENT**



**Combustibilul și vaporii săi sunt foarte inflamabili și explozivi.**

**Incendiul sau explozia pot cauza arsuri grave sau decesul.**

**Când adăugați combustibil**

- Opriti motorul și lăsați-l să se răcească timp de cel puțin 2 minute înainte de a scoate bușonul rezervorului de combustibil.
- Umpleți rezervorul de combustibil în aer liber sau în zone bine ventilate.

- Nu umpleți în exces rezervorul de combustibil. Pentru a permite expansiunea combustibilului, nu umpleți deasupra părții inferioare a gulerului rezervorului de combustibil.
- Păstrați combustibilul la distanță față de scânteii, flăcări deschise, flăcări de veghe, căldură și alte surse de aprindere.
- Verificați frecvent liniile de alimentare cu combustibil, rezervorul, bușonul și accesoriile pentru detectarea fisurilor sau scurgerilor. Înlocuiți dacă este necesar.
- În cazul în care se varsă combustibil, așteptați până la evaporarea acestuia înainte de a porni motorul.

#### Când porniți motorul

- Asigurați-vă că bujia, toba de eșapament, bușonul rezervorului de combustibil și filtrul de aer (dacă este prevăzut) sunt montate și fixate.
- Nu încercați să porniți motorul cu bujia scoasă.
- Dacă motorul se „îneacă”, setați șocul (dacă este prevăzut) în poziția OPEN/RUN (deschidere/funcționare), deplasați accelerația (dacă este prevăzută) în poziția FAST (rapid) și acționați manivela până la pornirea motorului.

#### Când utilizați echipamentul

- Nu înclinați motorul sau echipamentul la un unghi care cauzează vărsarea combustibilului.
- Nu înecați carburatorul pentru a opri motorul.
- Nu porniți și nu lăsați motorul să funcționeze fără ansamblu de filtrare (dacă este prevăzut) sau filtru de aer (dacă este prevăzut).

#### La schimbarea uleiului

- Dacă scurgeți uleiul prin tubul superior de alimentare cu ulei, rezervorul de combustibil trebuie să fie gol, în caz contrar combustibilul se poate scurge, provocând un incendiu sau o explozie.

#### Dacă înclinați unitatea pentru întreținere

- Dacă efectuați operațiuni de întreținere care necesită înclinarea utilajului, rezervorul de combustibil trebuie să fie gol. În caz contrar, combustibilul se poate scurge, provocând un incendiu sau o explozie.

#### Când transportați echipamentul

- Transportați-l cu rezervorul de combustibil GOL sau cu robinetul de oprire a combustibilului ÎNCHIS.

#### Atunci când depozitați combustibil sau echipamentul cu combustibil în rezervor

- Depozitați-le la distanță de cuptoare, sobe, boilere sau alte echipamente care au flăcără de veghe sau altă sursă de aprindere, deoarece acestea ar putea aprinde vaporii de combustibil.



#### La pornirea motorului se produc scânteii.

Scânteierea poate aprinde gazele inflamabile din vecinătate.

Consecința poate fi o explozie sau un incendiu.

- Dacă există o scurgere de gaze naturale sau de petrol lichefiat în zonă, nu porniți motorul.
- Nu utilizați fluide de aprindere sub presiune deoarece vaporii sunt inflamabili.



**PERICOL DE GAZE OTRĂVITOARE.** Gazele de eșapament conțin monoxid de carbon, un gaz otrăvitor care vă poate ucide în câteva minute. **NU îl puteți vedea, mirosi sau gusta. Chiar dacă nu simțiți miros de gaze de eșapament, este posibil să fiți expus la monoxid de carbon. Dacă începeți să aveți grețuri, să vă simțiți amețit(ă) sau slăbit(ă) în timp ce utilizați acest produs, ieșiți IMEDIAT la aer curat. Apelați la un doctor. Este posibil să fiți intoxicat cu monoxid de carbon.**

- Utilizați acest produs NUMAI în exterior la distanță mare față de ferestre, uși și orificii de ventilație, pentru a reduce riscul ca monoxidul de carbon să se acumuleze și să fie atras spre spațiile locuite.
- Montați alarme de monoxid de carbon care funcționează cu baterii sau alarme de monoxid de carbon conectate la rețeaua electrică, dar au și baterii de rezervă, în conformitate cu instrucțiunile producătorului. Alaramele de fum nu pot detecta monoxidul de carbon.
- NU folosiți acest produs în locuințe, garaje, pivnițe, spații înguste, șoproane sau alte spații închise parțial, chiar dacă folosiți ventilatoare sau deschideți uși și ferestre pentru ventilare. Monoxidul de carbon se poate acumula rapid în aceste spații și poate să persiste mai multe ore, chiar și după oprirea acestui produs.
- Amplasați ÎNTOTDEAUNA acest produs pe direcția vântului și orientați toba de eșapament în sens opus față de spațiile locuite.



Piese aflate în mișcare pot intra în contact cu sau pot prinde mâinile, picioarele, părul, îmbrăcămintea sau accesoriile.

Astfel se pot produce amputări traumatice sau tăieturi grave.

- Utilizați echipamentul cu apărătorile montate.
- Țineți mâinile și picioarele la distanță de piesele în mișcare.
- Legați părul lung și scoateți bijuteriile.
- Nu purtați haine largi, șnururi care atârnă sau articole care ar putea fi agățate.



Funcționarea motorului produce căldură. Piesele motorului, în special toba de eșapament, se încălzesc foarte mult.

Se pot produce arsuri termice severe la contactul cu acesta.

Reziduurile inflamabile, precum frunzele, iarba, arborețul etc. se pot aprinde.

- Lăsați toba de eșapament, cilindrul motorului și nervurile să se răcească înainte de a le atinge.
- Îndepărtați materialele inflamabile acumulate în zona tobei de eșapament și a cilindrului.
- Conform California Public Resource Code, secțiunea 4442, este interzisă utilizarea motorului în zone cu păduri, tufișuri sau iarbă fără ca sistemul de evacuare să fie dotat cu un paravan de scânteii, așa cum se definește în secțiunea 4442, aflat în bună stare de funcționare. Alte state sau jurisdicții federale ar putea avea o legislație similară. Contactați producătorul echipamentului original, comerciantul cu amănuntul sau dealerul pentru a obține un paravan de scânteii proiectat pentru sistemul de evacuare montat pe acest motor.



Producerea accidentală de scânteii se poate solda cu incendii sau cu electrocutare.

Pornirea accidentală se poate solda cu agățare, amputare traumatică sau tăieturi.

Pericol de incendiu

Înainte de a efectua reglaje sau reparații:

- Deconectați cablul bujiei și țineți-l la distanță de bujie.
- **Modele cu set portabil de baterii:** Scoateți setul de baterii din tava pentru baterii a motorului. În unele cazuri, setul de baterii poate să reprezinte cheia echipamentului.
- **Modele cu set de baterii integrat:** Decuplați cablajul de la motorul demaror.
- Utilizați numai unelte adecvate.
- Nu efectuați intervenții asupra regulatorului cu arc, asupra lanțurilor cinematice sau asupra altor componente pentru a obține o turație mai mare a motorului.
- Piesele de schimb trebuie să fie identice și montate în aceeași poziție cu piesele originale. Este posibil ca alte piese să nu funcționeze la fel de bine, să deterioreze aparatul sau să provoace vătămări corporale.
- Nu loviți volanta cu ciocanul sau cu obiecte grele. În caz contrar, volanta se poate dezmembra în timpul funcționării.

La testarea bujiei:

- Utilizați dispozitivul de testare aprobat pentru bujii incandescente.
- Nu verificați dacă există scânteie atunci când bujia este demontată.



Utilizarea incorectă a bateriei și încărcătorului poate provoca electrocutare sau incendiu.

În timpul funcționării

- Mențineți încărcătorul bateriei uscat. Nu expuneți bateria la ploaie sau umezeală.
- Pentru a reduce riscul de șoc electric, nu permiteți intrarea apei în ștecherul de c.a.
- Nu scurtcircuitați; nu amplasați obiecte pe contactele bateriei.

Când se încarcă grupul de baterii

- Încărcați grupul de baterii Briggs & Stratton numai cu încărcător Briggs & Stratton.
- Nu folosiți încărcătorul Briggs & Stratton pentru încărcarea nici unui alt tip de baterii.

- Mențineți încărcătorul bateriei uscat. Nu expuneți bateria la ploaie sau umezeală.
- Pentru a reduce pericolul de deteriorare a ștecărului și cablului, deconectați încărcătorul trăgând de ștecăr, nu de cablu.
- Nu folosiți încărcătorul dacă ștecărul sau cablul sunt deteriorate. Cablul de alimentare nu poate fi înlocuit. În cazul în care cablul este deteriorat, încărcătorul trebuie înlocuit imediat.
- Nu folosiți încărcătorul dacă acesta a suferit o lovitură puternică, a fost scăpat sau deteriorat în orice alt mod. Dacă încărcătorul este deteriorat, acesta trebuie înlocuit. Încărcătorul nu poate fi reparat.
- Nu dezasamblați încărcătorul și nu încercați să îl reparați.
- Pentru a reduce pericolul de șoc electric, scoateți încărcătorul din priză înainte de a-l curăța.
- Nu scurtcircuitați; nu amplasați obiecte pe contactele bateriei.
- Încărcătorul nu este destinat utilizării de către persoane (inclusiv copii) cu capacități fizice, senzoriale sau mentale reduse, ori fără experiență și cunoștințe, cu excepția cazului în care au fost supravegheate sau instruite cu privire la utilizarea aparatului de către o persoană responsabilă pentru siguranța lor.
- Copiii trebuie supravegheați pentru a nu se juca cu încărcătorul.

#### Cablu prelungitor

- Nu se va folosi un cablu prelungitor decât dacă este absolut necesar. Utilizarea unui cablu prelungitor necorespunzător prezintă pericol de incendiu sau electrocutare. Dacă trebuie să se utilizeze cablu prelungitor, asigurați-vă că:
  1. ștecărul cablului prelungitor are același număr de pini ca și ștecărul încărcătorului, cu aceeași dimensiune și formă;
  2. cablul prelungitor este cablat corect și în bună stare; și
  3. secțiunea cablului este de minim 16 AWG (American Wire Gauge) pentru a corespunde amperajului c.a. al încărcătorului.

#### La depozitarea bateriei

- Mențineți încărcătorul bateriei uscat. Nu expuneți bateria la ploaie sau umezeală.

#### Înainte de a efectua reglaje sau reparații

- **Modele cu grup de baterii portabil:** Scoateți grupul de baterii din tava pentru baterie a motorului.
- **Modele cu grup de baterii integrat:** Decuplați cablajul de la motorul demaror.



Substanțele chimice din baterie sunt toxice și corozive.

Incendiul sau explozia pot cauza arsuri grave sau decesul.

- Nu ardeți și nu incinerați bateriile casate sau uzate, deoarece pot să explodeze. Arderea bateriilor generează vapori și materiale toxice.
- Nu folosiți o baterie care a fost strivită, scăpată pe jos sau deteriorată.

## Caracteristici și comenzi

### Comenzile motorului

Comparați desenul (Figura: 1, 2, 3) cu motorul dvs. pentru a vă familiariza cu amplasarea diverselor funcții și comenzi.

- A. Numerele de identificare a motorului **Model - Tip - Cod**
- B. Bujie
- C. Tobă de eșapament, apărătoare tobă de eșapament (dacă este prevăzută), dispozitiv parascântei (dacă este prevăzut)
- D. Electromotor
- E. Jojă de ulei
- F. Grup de baterii litiu-ion portabil
- G. Grilă intrare aer
- H. Rezervor de combustibil și bușon
- I. Filtru de aer
- J. Manetă de accelerație (dacă este prevăzută)
- K. Încărcător de baterie - Grup de baterii portabil
- L. Robinet de închidere a combustibilului (dacă este prevăzut)
- M. Grup de baterii litiu-ion integrat

N. Cablu și încărcător - Grup de baterii integrat

## Simbolurile comenzilor motorului și explicația acestora

	Turație motor - RAPID		Turație motor - LENT
	Turație motor - STOP		PORNIT - OPRIT
	Pornire motor - Șoc ÎNCHIS		Pornire motor - Șoc DESCHIS
	Bușon rezervor Robinet de închidere a combustibilului - DESCHIS		Robinet de închidere a combustibilului - ÎNCHIS
	Nivel combustibil - Maxim Nu alimentați în exces		

## Simbolurile comenzilor bateriei și explicația acestora

	Volt		Amper
	Izolație dublă		Curent alternativ
	Curent direct		Produs listat Underwriters Laboratories, Inc. SUA și Canada
	Produs înregistrat Underwriters Laboratories, Inc.		Herți
	Reciclați corect bateria		
			Încărcați grupul de baterii
			Scoateți cheia/grupul de baterii

## Utilizare

## Recomandări referitoare la ulei

**Capacitate ulei:** Consultați secțiunea **Specificații**.

### NOTIFICARE

Uelele motoare sunt livrate de către Briggs & Stratton cu sau fără ulei. Asigurați-vă întotdeauna că motorul are ulei. Dacă porniți motorul fără ulei, acesta se va defecta ireparabil și nu va beneficia de garanție.

Pentru cea mai bună performanță vă recomandăm uleiurile certificate și garantate de la Briggs & Stratton®. Alte uleiuri de calitate superioară cu rol de curățare sunt permise dacă sunt clasificate pentru service SF, SG, SH, SJ sau clase superioare. NU folosiți aditivi speciali.

Temperaturile din exterior determină viscozitatea corectă a uleiului pentru motor. Utilizați diagrama pentru a selecta cea mai bună viscozitate pentru prognoza intervalului de temperatură din exterior. Motoarele de la majoritatea echipamentelor electrice de exterior funcționează bine cu ulei sintetic 5W-30. Pentru echipamentele ce funcționează la temperaturi ridicate, uleiul sintetic Vanguard® 15W-50 oferă cea mai bună protecție.

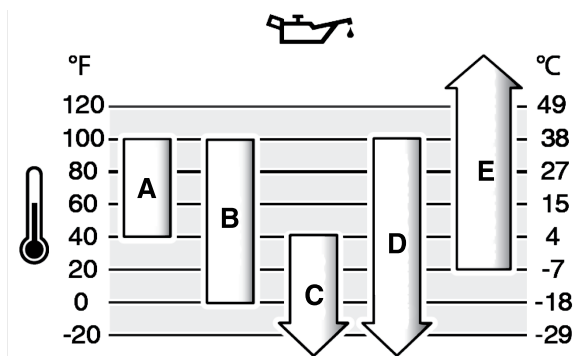

A	SAE 30 - Sub 40°F (4°C), utilizarea SAE 30 va avea ca rezultat o pornire grea.
B	10W-30 - Peste 80°F (27°C), utilizarea de 10W-30 poate cauza creșterea consumului de ulei. Verificați frecvent nivelul uleiului.
C	5W-30
D	Synthetic 5W-30
E	Vanguard® Synthetic 15W-50

## Verificați și adăugați ulei

Consultați figura: 4

### Înainte de a verifica sau de a adăuga ulei

- Asigurați-vă că motorul este orizontal.
- Curățați zona orificiului de alimentare cu ulei de orice fel de reziduuri.
- Consultați **secțiunea** Specificații pentru detalii cu privire la capacitatea de ulei.

### NOTIFICARE

Acest motor este livrat de către Briggs & Stratton fără ulei. Se poate ca producătorii sau distribuitorii echipamentului să fi adăuat ulei la motor. Înainte de a porni motorul, asigurați-vă că ați adăugat ulei conform instrucțiunilor din acest manual. Dacă porniți motorul fără ulei, acesta se va defecta ireparabil și nu va beneficia de garanție.

### Secțiunea

- Scoateți joja (A, Figura 4) și ștergeți-o cu o cârpă curată.
- Montați și strângeți joja (A, Figura 4).
- Scoateți joja și verificați nivelul uleiului. Nivelul corect al uleiului este la capătul superior al indicatorului de umplere completă (B, Figura 4) de pe joja.

### Adăugarea uleiului

- Dacă nivelul uleiului este scăzut, turnați lent ulei în orificiul de alimentare cu ulei (C, Figura 4). **Nu alimentați în exces.** După adăugarea uleiului, așteptați un minut și apoi verificați nivelul uleiului.
- Montați la loc și strângeți joja (A, Figura 4).

## Recomandări referitoare la combustibil

**Combustibilul trebuie să îndeplinească următoarele cerințe:**

- Benzină curată, proaspătă, fără plumb.
- Cifra octanică minim 87/87 AKI (91 RON). Utilizare la altitudini ridicate - consultați informațiile de mai jos.
- Este acceptată benzina cu până la 10% etanol (gazohol).

**NOTIFICARE** Nu folosiți benzine neaprobată, precum E15 și E85. Nu amestecați ulei în benzină și nu modificați motorul pentru a funcționa cu combustibili alternativi. Folosirea combustibililor neaprobați va deteriora componentele motorului, acest lucru nefiind acoperit de garanție.

Pentru protejarea sistemului de alimentare cu combustibil de formarea de gume, amestecați combustibilul cu un stabilizator. Consultați secțiunea **Depozitare**. Nu toate tipurile de combustibil sunt identice. Dacă apar probleme de pornire sau de performanță, schimbați furnizorii sau mărcile de combustibil. Acest motor este certificat să funcționeze cu benzină. Sistemul de control al emisiilor pentru motoarele cu carburator este EM (Modificări ale motorului). Sistemele de control al emisiilor pentru motoarele cu injecție electronică a combustibilului sunt ECM (Modul control motor), MPI (Injecție multi-port) și, dacă este prevăzut, un O2S (Senzor de oxigen).

### Altitudine ridicată

La altitudini peste 5.000 picioare (1.524 m), se acceptă benzină cu cifră minimă de 85 octani/85 AKI (89 RON).

În cazul motoarelor cu carburator, pentru menținerea performanțelor este necesară reglarea pentru altitudine înaltă. Utilizarea fără aceste reglaje va conduce la scăderea performanțelor, la sporirea consumului de combustibil și la intensificarea emisiilor. Pentru informații referitoare la reglarea pentru înaltă altitudine, consultați un dealer autorizat Briggs & Stratton. Nu se recomandă utilizarea motorului la altitudini sub 2.500 picioare (762 m) cu reglajele pentru altitudini mari.

Pentru motoarele cu injecție electronică a combustibilului (EFI), nu este necesară reglarea pentru altitudine ridicată.

## Adăugare carburant

Consultați figura: 5



**AVERTISMENT**



**Combustibilul și vaporii săi sunt foarte inflamabili și explozivi.**

**Incendiul sau explozia pot provoca arsuri grave sau decesul.**

### Când adăugați combustibil

- Opriti motorul și lăsați-l să se răcească timp de cel puțin 2 minute înainte de a scoate bușonul rezervorului de combustibil.
  - Umpleți rezervorul de combustibil în aer liber sau în zone bine ventilate.
  - Nu umpleți în exces rezervorul de combustibil. Pentru a permite expansiunea combustibilului, nu umpleți deasupra părții inferioare a gulerului rezervorului de combustibil.
  - Păstrați combustibilul la distanță față de scântei, flăcări deschise, flăcări de veghe, căldură și alte surse de aprindere.
  - Verificați frecvent liniile de alimentare cu combustibil, rezervorul, bușonul și accesoriile pentru detectarea fisurilor sau scurgerilor. Înlocuiți dacă este necesar.
  - În cazul în care se varsă combustibil, așteptați până la evaporarea acestuia înainte de a porni motorul.
- Curățați zona bușonului rezervorului de combustibil de praf și reziduuri. Scoateți bușonul rezervorului de combustibil.
  - Umpleți rezervorul de combustibil (A, Figura 5) cu combustibil. Pentru a permite expansiunea combustibilului, nu umpleți deasupra părții inferioare a gulerului rezervorului de combustibil (B). Unele modele au indicator de nivel (C). Nu umpleți rezervorul deasupra părții inferioare indicatorului de nivel (D).
  - Puneți la loc bușonul rezervorului de combustibil.

## Încărcarea grupului de baterii

Consultați Figura : 6 7 8 9



**AVERTISMENT**



**Utilizarea incorectă a bateriei sau a încărcătorului poate provoca electrocutare sau incendiu.**

### La încărcarea bateriei

- Încărcați grupul de baterii Briggs & Stratton numai cu încărcător Briggs & Stratton.
- Nu folosiți încărcător Briggs & Stratton pentru încărcarea nici unui alt tip de baterii.
- Mențineți încărcătorul bateriei uscat. Nu expuneți bateria la ploaie sau umezeală.
- Pentru a reduce pericolul de deteriorare a ștecărului și cablului, deconectați încărcătorul trăgând de ștecăr, nu de cablu.
- Nu se va folosi un cablu prelungitor decât dacă este absolut necesar. Utilizarea unui cablu prelungitor necorespunzător prezintă pericol de incendiu sau electrocutare. Dacă trebuie să se utilizeze cablu prelungitor, asigurați-vă că:
  - ștecărul cablului prelungitor are același număr de pini ca și ștecărul încărcătorului, cu aceeași dimensiune și formă;

- cablul prelungitor este cablat corect și în bună stare; și
  - secțiunea cablului este de minim 16 AWG pentru a corespunde amperajului c.a. al încărcătorului.
- Nu folosiți încărcătorul dacă ștecărul sau cablul sunt deteriorate. Cablul de alimentare nu poate fi înlocuit. În cazul în care cablul este deteriorat, încărcătorul trebuie înlocuit imediat.
  - Nu folosiți încărcătorul dacă acesta a suferit o lovitură puternică, a fost scăpat sau deteriorat în orice alt mod. Dacă încărcătorul este deteriorat, acesta trebuie înlocuit. Încărcătorul nu poate fi reparat.
  - Nu dezasamblați încărcătorul și nu încercați să îl reparați.
  - Pentru a reduce pericolul de șoc electric, scoateți încărcătorul din priză înainte de a-l curăța.
  - Nu scurtcircuitați; nu amplasați obiecte pe contactele bateriei.
  - Încărcătorul nu este destinat utilizării de către persoane (inclusiv copii) cu capacități fizice, senzoriale sau mentale reduse, ori fără experiență și cunoștințe, cu excepția cazului în care au fost supravegheate sau instruite cu privire la utilizarea aparatului de către o persoană responsabilă pentru siguranța lor.
  - Copiii trebuie supravegheați pentru a nu se juca cu încărcătorul.

#### Când trebuie încărcat grupul de baterii

**Grup de baterii portabil folosit prima dată** - grupul de baterii litiu-ion portabil a fost încărcat parțial înainte de a fi expedit. Pentru a conserva încărcarea și a împiedica deteriorarea pe timpul depozitării, grupul de baterii a fost programat să intre în „modul inactiv”. Este necesară o încărcare rapidă de circa (10) secunde pentru a activa bateria. Lăsați grupul de baterii în încărcător până când este încărcat complet. Pentru a încărca grupul de baterii, consultați secțiunea **Cum se încarcă grupul de baterii** de mai jos.

**După caz** - Pentru a verifica nivelul disponibil, apăsați butonul Indicatorul nivelului bateriei (E, Figura 6 7) și încărcați-o dacă este cazul. Consultați secțiunea **Indicatorul nivelului bateriei**.

#### Cum se încarcă grupul de baterii



#### AVERTISMENT

Mențineți încărcătorul bateriei uscat. Nu expuneți bateria la ploaie sau umezeală.

- Conectați încărcătorul bateriei (F, Figura 8 9) la priză.
- Grup de baterii portabil:** Glisați ferm grupul de baterii (G, Figura 8) în locașul de încărcare a bateriei (F). Dacă lampa roșie de încărcare nu se aprinde, scoateți grupul de baterii și introduceți-l din nou. Asigurați-vă că grupul de baterii este fixat ferm în locaș.
  - Lampa roșie (A, Figura 6) indică faptul că grupul de baterii se încarcă normal.
  - Lampa verde (B) indică faptul că bateria este complet încărcată.
  - Lampa roșie (C) care clipește indică faptul că grupul de baterii este prea fierbinte sau prea rece și nu poate fi încărcat. Lăsați grupul de baterii cuplat și încărcarea va începe automat în momentul în care se atinge temperatura normală de funcționare. Consultați secțiunea **Specificații** pentru informații despre temperatura normală de funcționare.
  - Indicatoarele luminoase roșii/verzi (D) care clipește indică faptul că grupul de baterii nu poate fi încărcat și trebuie schimbat.
- Grup de baterii portabil:** Bateria se va activa în aproximativ zece (10) secunde din „modul inactiv”.
- Grup de baterii portabil:** O baterie complet descărcată se va încărca complet în circa o oră (1 oră). Dacă grupul de baterii este lăsat în încărcător, acesta rămâne complet încărcat.
- Grup de baterii portabil:** Când lampa verde indică faptul că grupul de baterii este încărcat, scoateți-l din încărcător.
- Grup de baterii integrat:** Conectați ștecărul încărcătorului (G, Figura 9) la motor.
- Grup de baterii integrat:** Un grupul de baterii complet descărcat se va încărca complet în circa patru (4) ore.
- Grup de baterii integrat:** Când este conectat la încărcător, dacă toate lămpile sunt stinse, bateria este complet încărcată. Deconectați încărcătorul.
- Pentru a verifica nivelul disponibil, apăsați butonul Indicatorul nivelului bateriei (E, Figura 6 7).
- Când nu îl folosiți, scoateți încărcătorul grupului de baterii din priză.

#### Indicatorul nivelului bateriei

Pentru a verifica nivelul disponibil, apăsați butonul Indicatorul nivelului bateriei (E, Figura 6 7). Lămpile indicatoare (H) vor indica nivelul aproximativ de încărcare al grupului de baterii.

Lămpi indicatoare	Nivel de încărcare
Patru lămpi	75% - 100%

Lămpi indicatoare	Nivel de încărcare
Trei lămpi	50% - 75%
Două lămpi	25% - 50%
O lampă	10% - 25%
Lampa clipește	Descărcat

**Grup de baterii integrat:** Când este conectat la încărcător, dacă toate lămpile sunt stinse, bateria este complet încărcată. Deconectați încărcătorul.

## Pornirea și oprirea motorului

Consultați Figura: 10, 11, 12, 13

#### Pornirea motorului



#### AVERTISMENT

**Combustibilul și vaporii săi sunt foarte inflamabili și explozivi.**

**Incendiul sau explozia pot cauza arsuri grave sau deces.**

#### Când porniți motorul

- Asigurați-vă că bujia, toba de eșapament, bușonul rezervorului de combustibil și filtrul de aer (dacă este prevăzut) sunt montate și fixate.
- Nu încercați să porniți motorul cu bujia scoasă.
- Dacă motorul se „îneacă”, setați șocul (dacă este prevăzut) în poziția DESCHIDERE sau FUNCȚIONARE, deplasați accelerația (dacă este prevăzută) în poziția RAPID și acționați manivela până la pornirea motorului.



#### AVERTISMENT

**Utilizarea incorectă a bateriei și încărcătorului poate să provoace un șoc electric sau un incendiu.**

#### În timpul funcționării

- Mențineți încărcătorul bateriei uscat. Nu expuneți bateria la ploaie sau umezeală.
- Pentru a reduce riscul de șoc electric, nu permiteți intrarea apei în ștecherul de c.a.
- Nu scurtcircuitați; nu amplasați obiecte pe contactele bateriei.



#### AVERTISMENT

**PERICOL DE GAZE OTRĂVITOARE. Gazele de eșapament conțin monoxid de carbon, un gaz otrăvitor care vă poate ucide în câteva minute. NU îl puteți vedea, mirosi sau gusta. Chiar dacă nu simțiți miros de gaze de eșapament, este posibil să fiți expus la monoxid de carbon. Dacă începeți să aveți grețuri, amețeli sau să vă simțiți slăbit în timp ce folosiți acest produs, opriți-și ieșiți IMEDIAT la aer curat. Apelați la un doctor. Este posibil să fiți intoxicat cu monoxid de carbon.**

- Utilizați acest produs NUMAI în exterior la distanță mare față de ferestre, uși și orificii de ventilație, pentru a reduce riscul ca monoxidul de carbon să se acumuleze și să fie atras spre spațiile locuite.
- Montați alarme de monoxid de carbon care funcționează cu baterii sau alarme de monoxid de carbon conectate la rețeaua electrică, dar au și baterii de rezervă, în conformitate cu instrucțiunile producătorului. Detectoarele de fum nu pot detecta monoxidul de carbon.
- NU folosiți acest produs în locuințe, garaje, pivnițe, spații înguste, șoproane sau alte spații închise parțial, chiar dacă folosiți ventilatoare sau deschideți uși și ferestre pentru ventilare. Monoxidul de carbon se poate acumula rapid în aceste spații și poate să persiste mai multe ore, chiar și după oprirea acestui produs.
- Amplasați ÎNTOTDEAUNA acest produs pe direcția vântului și orientați toba de eșapament în sens opus față de spațiile locuite.

**NOTIFICARE** Acest motor este livrat de către Briggs & Stratton fără ulei. Înainte de a porni motorul, asigurați-vă că ați adăugat ulei conform instrucțiunilor din acest manual. Dacă porniți motorul fără ulei, acesta se va defecta ireparabil și nu va beneficia de garanție.

**Notă:** Unele echipamente sunt dotate cu sisteme de control de la distanță. Consultați manualul echipamentului pentru instrucțiuni despre amplasarea și utilizarea comenzilor de la distanță.

- Verificați nivelul uleiului din motor. Consultați secțiunea **Verificarea nivelului uleiului**.
- Modele grup de baterii portabil:** Montați bateria (A, Figura 10) pe tava pentru baterie de deasupra motorului. Asigurați-vă că bateria este corect montată. Setul de baterii poate să reprezinte în unele cazuri cheia echipamentului.



**Notă: Modele grup de baterii portabil:** Pentru a monta o baterie nouă, este necesară o primă încărcare rapidă de circa zece (10) secunde. Consultați secțiunea **Când se încarcă bateria**.

- Asigurați-vă că comenzile de deplasare ale echipamentului, dacă sunt prevăzute, nu sunt activate.
- Deplasați robinetul de închidere a combustibilului (D, Figura 11), dacă este prevăzut, în poziția DESCHIDERE.
- Deplasați maneta de accelerație (B, Figura 11), dacă este prevăzută, în poziția RAPID. Utilizați motorul în poziția RAPID.
- Modele cu comutator demaror electric start switch:** Țineți maneta de oprire a motorului (C, Figura 12) lângă mâner. Deplasați comutatorul demarorului electric în poziția START. Consultați manualul echipamentului pentru informații despre amplasarea și utilizarea comutatorului demarorului electric.
- Modele fără comutator demaror electric:** Țineți maneta de oprire a motorului (C, Figura 12) lângă mâner. Motorul va porni automat. Consultați manualul echipamentului pentru informații despre maneta de oprire a motorului.

**NOTIFICARE** Pentru a prelungi durata de funcționare a demarorului, utilizați cicluri scurte de pornire (maxim cinci secunde). Așteptați un minut între ciclurile de pornire.

**Modele cu grup de baterii portabil:** Dacă motorul nu este acționat și indicatoarele luminoase ale bateriei clipeșc, temperatura bateriei sau consumul de curent este prea mare. Toate cele patru indicatoare luminoase ale bateriei (H, Figura 13) vor clipi pentru avertizare timp de 10 secunde. Bateria nu are o siguranță, însă se va reseta automat după 10 secunde. Dacă temperatura bateriei este prea mare (peste 140°F, 60°C), demontați bateria și lăsați-o să se răcească. Pentru a evita consumul de curent excesiv în cazul mașinilor de tuns iarba, curățați carcasa mașinii de iarbă și de deșeuri.

**Notă:** Dacă motorul nu pornește după mai multe încercări, contactați un dealer local, accesați **BRIGGSandSTRATTON.com** sau apelați **1-800-233-3723** (în SUA).

#### Oprirea motorului

- Maneta de oprire a motorului:** Eliberați maneta de oprire a motorului (E, Figura 12).  
**Comanda accelerației, dacă este echipat cu funcție de oprire:** Deplasați comanda accelerației (B, Figura 11) în poziția STOP.  
**Comutator demaror electric (dacă este prevăzut):** Deplasați comutatorul demaror electric (dacă este prevăzut) în poziția OPRIT/STOP. Consultați manualul aparatului pentru detalii cu privire la amplasarea și modul de utilizare a comutatorului. Scoateți cheia și păstrați-o într-un loc sigur, unde nu este la îndemâna copiilor.
- După oprirea motorului, mutați robinetul de oprire a combustibilului (D, Figura 11), dacă există, în poziția OPRIT.
- Modele cu grup de baterii portabil:** Scoateți grupul de baterii. Grupul de baterii poate să reprezinte în unele cazuri cheia echipamentului.

## Întreținere

**NOTIFICARE** Dacă motorul este înclinat în timpul întreținerii, rezervorul de benzină, dacă este montat pe motor, trebuie să fie gol, iar partea cu bujia trebuie să fie în sus. Dacă rezervorul de benzină nu este gol și dacă motorul este înclinat în oricare altă direcție, este posibil ca motorul să pornească greu datorită contaminării cu ulei sau benzină a filtrului de aer și/sau bujiei.



#### AVERTISMENT

Dacă efectuați operațiuni de întreținere care necesită înclinarea utilajului, rezervorul de combustibil trebuie să fie gol. În caz contrar, combustibilul se poate scurge, provocând un incendiu sau o explozie.

Vă recomandăm să apelați la un distribuitor cu service autorizat Briggs & Stratton pentru toate operațiile de întreținere și reparare a motorului și a pieselor.

**NOTIFICARE** Toate componentele utilizate la realizarea acestui motor trebuie să fie prezente pentru ca motorul să funcționeze corect.



#### AVERTISMENT



Producerea accidentală de scântei se poate solda cu incendii sau cu electrocutare.

Pornirea accidentală se poate solda cu agățare, amputare traumatică sau tăieturi.

#### Pericol de incendiu

Înainte de a efectua reglaje sau reparații:

- Deconectați cablul bujiei și țineți-l la distanță de bujie.

- Modele cu set portabil de baterii:** Scoateți setul de baterii din tava pentru baterii a motorului. În unele cazuri, setul de baterii poate să reprezinte cheia echipamentului.
- Modele cu set de baterii integrat:** Decuplați cablajul de la motorul demaror.
- Utilizați numai unelte adecvate.
- Nu efectuați intervenții asupra regulatorului cu arc, asupra lanțurilor cinematice sau asupra altor componente pentru a obține o turație mai mare a motorului.
- Piese de schimb trebuie să fie identice și montate în aceeași poziție cu piesele originale. Este posibil ca alte piese să nu funcționeze la fel de bine, să deterioreze aparatul sau să provoace vătămări corporale.
- Nu loviți volanta cu ciocanul sau cu obiecte grele. În caz contrar, volanta se poate dezmembra în timpul funcționării.

**Atunci când testați scântea la bujie:**

- Folosiți un tester de bujii aprobat.
- Nu verificați scântea cu bujia demontată.

## Servisarea sistemului de control al emisiilor

Întreținerea, înlocuirea sau repararea dispozitivelor și sistemelor de control al emisiilor poate fi efectuată de orice firmă sau persoană specializată în repararea motoarelor nerutiere. Pentru a obține însă servisierea „fără taxă” a sistemelor de control al emisiilor, lucrarea trebuie efectuată de un dealer autorizat de producător. Consultați declarațiile privind controlul emisiilor.

## Programul de întreținere

Primele 5 ore
<ul style="list-style-type: none"><li>Schimbarea uleiului de motor (Nu este necesară la modelele etichetate <b>Just Check &amp; Add™</b> și <b>Fără schimbări ulei</b>)</li></ul>
La fiecare 8 ore sau zilnic
<ul style="list-style-type: none"><li>Verificați nivelul uleiului de motor</li><li>Curățați zona din jurul comenzilor și tobei de eșapament</li><li>Curățați grila de intrare a aerului</li></ul>
La fiecare 25 de ore sau anual
<ul style="list-style-type: none"><li>Curățați filtrul de aer <sup>1</sup></li><li>Curățați prefiltrul (dacă este prevăzut)</li></ul>
La fiecare 50 de ore sau anual
<ul style="list-style-type: none"><li>Schimbarea uleiului de motor (Nu este necesară pentru modelele etichetate <b>Just Check &amp; Add™</b> și <b>Fără schimbări ulei</b>)</li><li>Întrețineți sistemul de evacuare</li></ul>
Anual
<ul style="list-style-type: none"><li>Înlocuiți bujia</li><li>Înlocuiți filtrul de aer</li><li>Înlocuiți prefiltrul (dacă este prevăzut)</li><li>Întreținerea sistemului de răcire <sup>1</sup></li><li>Verificați jocul supapelor <sup>2</sup></li></ul>

<sup>1</sup> În medii prăfoase sau cu impurități în aer, curățați mai frecvent.

<sup>2</sup> Doar în cazul în care se observă probleme de funcționare a motorului.

## Carburatorul și turația motorului

Nu reglați niciodată carburatorul sau turația motorului. Carburatorul a fost reglat din fabrică pentru a funcționa eficient în majoritatea condițiilor. Nu efectuați intervenții asupra clapetelor reglatoare, asupra articulațiilor sau asupra altor piese pentru a modifica turația motorului. Dacă sunt necesare reglaje, apelați la un dealer cu service autorizat Briggs & Stratton.

**NOTIFICARE** Producătorul echipamentului specifică turația maximă a motorului instalat pe echipament. **Nu depășiți** această turație. Dacă aveți dubii cu privire la turația maximă a echipamentului dvs. sau la turația reglată din fabrică, contactați un dealer cu service autorizat Briggs & Stratton pentru asistență. Pentru o funcționare sigură și corectă a echipamentului, turația motorului trebuie reglată numai de un tehnician de service calificat.

## Servisarea bujiei

Vezi Figura 14



Verificați deschiderea (A, Figura 14) cu un calibrul (B). Dacă este necesar, modificați deschiderea. Montați și strângeți bujia la cuplul recomandat Pentru informații despre deschiderea bujiei sau cuplu, consultați secțiunea **Specificații**.

**Notă:** În unele zone, legile locale impun utilizarea unei bujii cu rezistor pentru a suprima semnalele de aprindere. Dacă acest motor a fost echipat la origine cu o bujie cu rezistor, utilizați același tip de bujie pentru înlocuire.

## Servisarea sistemului de evacuare



### AVERTISMENT

**Funcționarea motorului produce căldură. Piese ale motorului, în special toba de eșapament, devin foarte fierbinți.**

**Se pot produce arsuri termice grave la contactul cu acestea.**

**Deșeurile combustibile, cum ar fi frunzele, iarba, ramurile etc. pot lua foc.**

- Lăsați toba de eșapament, cilindrul și lamelele acestuia să se răcească înainte de a le atinge.
- Îndepărtați deșeurile inflamabile acumulate în zona tobei de eșapament și a cilindrului.
- Conform California Public Resource Code, secțiunea 4442, este interzisă utilizarea motorului în zone cu păduri, tufișuri sau iarbă fără a fi dotate cu un sistem de evacuare cu dispozitiv parascântei conform secțiunii 4442, aflat în bună stare de funcționare. Este posibil ca alte state să aibă legi similare. Contactați producătorul echipamentului original, comerciantul sau dealerul pentru a obține un dispozitiv parascântei destinat sistemului de evacuare instalat pe acest motor.

Îndepărtați materialele inflamabile acumulate în zona tobei de eșapament și a cilindrului. Verificați ca toba de eșapament să nu prezinte crăpături, coroziune sau alte probleme. Îndepărtați dispozitivul parascântei, dacă este prevăzut, și verificați să nu fie deteriorat sau să prezinte blocaje de carbon. Dacă depistați probleme, montați piese de schimb înainte de utilizare.



### AVERTISMENT

Piesele de schimb trebuie să fie identice și montate în aceeași poziție cu piesele originale. Este posibil ca alte piese să nu funcționeze la fel de bine, să deterioreze aparatul sau să provoace vătămări corporale.

## Schimbarea uleiului de motor

Vezi Figura: 15, 16, 17, 18



### AVERTISMENT

**Combustibilul și vaporii săi sunt foarte inflamabili și explozivi.**

**Incendiul sau explozia se pot solda cu arsuri grave sau cu moartea.**

**Funcționarea motorului produce căldură. Piese ale motorului, în special toba de eșapament, devin foarte fierbinți.**

**Se pot produce arsuri termice grave la contactul cu acestea.**

- Când goliți uleiul prin tubul de umplere cu ulei aflat în partea de sus, rezervorul de combustibil trebuie să fie gol, în caz contrar combustibilul se poate scurge afară și poate provoca un incendiu sau o explozie.
- Lăsați toba de eșapament, cilindrul și lamelele acestuia să se răcească înainte de a le atinge.

Pentru modelele etichetate **Just Check & Add™** și **Fără schimbări ulei**, schimbarea uleiului nu este necesară. Dacă doriți să schimbați uleiul, urmați procedura de mai jos.

Uleiul uzat este un deșeu periculos și trebuie să fie eliminat în mod corespunzător. Nu îl aruncați împreună cu deșeurile menajere. Consultați-vă cu autoritățile locale, centrul de service sau cu dealerul pentru care sunt posibilitățile de eliminare/reciclare sigure.

### Scurgerea uleiului

Uleiul trebuie scurs prin tubul superior de alimentare cu ulei.

1. Cu motorul oprit dar cald, deconectați fișa bujiei (D, Figura 15) și mențineți-o la distanță de bujie (E).
2. **Modele cu grup de baterii integrat:** Decuplați cablajul (F, Figura 16) de la electromotor.
3. Scoateți joja (A, Figura 17).
4. Când scurgeți uleiul prin tubul superior de alimentare cu ulei (C, Figura 18), mențineți latura motorului cu bujia (E) orientată în sus. Goliți uleiul într-un recipient aprobat.



### AVERTISMENT

Când scurgeți uleiul prin tubul superior de alimentare cu ulei, rezervorul de combustibil trebuie să fie gol, în caz contrar combustibilul se poate scurge, provocând un incendiu sau o explozie. Pentru a goli rezervorul de benzină, lăsați motorul să funcționeze până când se oprește din lipsă de carburant.

### Adăugarea uleiului

- Asigurați-vă că motorul este orizontal.
  - Curățați zona orificiului de alimentare cu ulei de orice fel de reziduuri.
  - Consultați **secțiunea** **Specificații** pentru detalii cu privire la capacitatea de ulei.
1. Scoateți joja (A, Figura 17) și ștergeți-o cu o cârpă curată.
  2. Turnați lent uleiul în orificiul de alimentare cu ulei (C, Figura 17). **Nu alimentați în exces.** După adăugarea uleiului, așteptați un minut și apoi verificați nivelul uleiului.
  3. Montați și strângeți joja (A, Figura 17).
  4. Scoateți joja și verificați nivelul uleiului. Nivelul corect al uleiului este la capătul superior al indicatorului de umplere completă (B, Figura 17) de pe joja.
  5. Montați la loc și strângeți joja (A, Figura 17).
  6. Conectați fișa bujiei (D, Figura 15) la bujie (E).

## Întreținerea filtrului de aer

Consultați figura: 19



### AVERTISMENT

**Combustibilul și vaporii săi sunt foarte inflamabili și explozivi.**

**Incendiul sau explozia pot provoca arsuri grave sau decesul.**

- Nu porniți sau nu utilizați niciodată motorul având demontat ansamblul filtrului de aer (dacă este prevăzut) sau filtrul de aer (dacă este prevăzut).

**NOTIFICARE** Nu folosiți aer comprimat sau solvenți pentru a curăța filtrul. Aerul comprimat poate deteriora filtrul, iar solvenții vor dizolva filtrul.

Consultați **Programul de întreținere** pentru cerințele de întreținere.

### Filtru de aer din hârtie

1. Deschideți capacul (B, Figura 19).
2. Demontați filtrul (C, Figura 19).
3. Demontați prefiltrul (E, Figura 19), dacă este prevăzut, de pe filtru. Pentru a face să cadă depunerile/reziduurile, loviți ușor filtrul de o suprafață tare. Dacă filtrul este excesiv de murdar, înlocuiți-l cu unul nou.
4. Spălați prefiltrul în detergent lichid și apă. Lăsați-l apoi să se usuce complet la aer. **Nu ungeți prefiltrul cu ulei.**
5. Montați prefiltrul uscat, dacă este prevăzut, pe filtru.
6. Montați filtrul (C, Figura 19).
7. Închideți capacul (B, Figura 19).

## Servisarea sistemului de răcire



### AVERTISMENT

**Funcționarea motorului produce căldură. Piese ale motorului, în special toba de eșapament, devin foarte fierbinți.**

**Se pot produce arsuri termice grave la contactul cu acestea.**

**Deșeurile combustibile, cum ar fi frunzele, iarba, ramurile etc. pot lua foc.**

- Lăsați toba de eșapament, cilindrul și aripile acestuia să se răcească înainte de a le atinge.
- Îndepărtați deșeurile inflamabile acumulate în zona tobei de eșapament și a cilindrului.

**NOTIFICARE** Nu curățați motorul cu apă. Apa poate contamina sistemul de alimentare cu combustibil. Folosiți o perie sau o cârpă curată pentru a curăța motorul.

Acest motor este răcit cu aer. Murdăria sau reziduurile pot restricționa fluxul de aer și provoca supraîncălzirea motorului, având ca rezultat scăderea performanțelor și reducerea duratei de funcționare a motorului.

1. Folosiți o perie sau o cârpă uscată pentru a îndepărta reziduurile de pe grila de intrare a aerului.

2. Menționeți curate articulațiile, arcurile și comenzile.
3. Nu permiteți acumularea de deșeuri inflamabile în zona din jurul și din spatele tobei de echipament.
4. Verificați dacă lamelele radiatorului pentru ulei nu conțin murdărie și reziduuri.

După un timp, reziduurile se pot acumula în lamelele de răcire ale cilindrului și pot provoca supraîncălzirea motorului. Aceste reziduuri nu pot fi îndepărtate fără dezasamblarea parțială a motorului. Apelați la un agent autorizat Briggs & Stratton pentru inspecția și curățarea sistemului de răcire cu aer conform recomandărilor din **Programul de întreținere**.

## Depozitarea la deșeuri a grupului de baterii litu-ion



AVERTISMENT

Substanțele chimice din baterie sunt toxice și corozive.

Incendiul sau explozia se pot solda cu arsuri grave sau cu moartea.

Șoc electric

- Nu ardeți și nu incinerati bateriile casate sau uzate, deoarece pot să explodeze. Prin arderea bateriilor se generează gaze și materiale toxice.
- Nu folosiți o baterie care a fost strivită, scăpată sau deteriorată.

Este posibil ca grupurile de baterii uzate sau casate să aibă o mică sarcină electrică, prin urmare trebuie manipulate cu grijă. Depozitați la deșeuri grupurile de baterii casate sau uzate în conformitate cu reglementările federale, statale și locale.

**Sigiliu RBRC (Rechargeable Battery Recycling Corporation)**



RBRC este o organizație de servicii publice non-profit, dedicată reciclării bateriilor reîncărcabile uzate. Pentru a găsi un punct de colectare a bateriilor în apropierea dvs., apelați gratuit 1-800-8-BATTERY sau 1-877-2-RECYCLE. Pentru informații suplimentare și o listă a locațiilor de reciclare, vizitați RBRC online la [www.call2recycle.org](http://www.call2recycle.org).

## Depozitare



AVERTISMENT

Combustibilul și vaporii săi sunt foarte inflamabili și explozivi.

Incendiul sau explozia pot cauza arsuri grave sau deces.

Electrocutare

Atunci când depozitați combustibil sau echipamentul cu combustibil în rezervor

- Depozitați-le la distanță de cuptoare, sobe, boilere sau alte echipamente care au flacără de veghe sau altă sursă de aprindere, deoarece acestea ar putea aprinde vaporii de combustibil.

La depozitarea bateriei

- Mențineți încărcătorul bateriei uscat. Nu expuneți bateria la ploaie sau umezeală.

**Sistemul de alimentare cu combustibil**

Consultați Figura: 20, 21

**Notă:** Unele modele au un rezervor de combustibil pentru depozitare verticală, care va permite înclinarea motorului pentru întreținere sau depozitare (C, Figura 20). Nu depozitați în poziție verticală dacă rezervorul de combustibil a fost umplut până deasupra părții inferioare a indicatorului de nivel (D), dacă este prevăzut. Pentru instrucțiuni suplimentare, consultați manualul de utilizare.

Depozitați motorul în poziție orizontală (poziția normală de lucru). Umpleți rezervorul de combustibil (A, Figura 21) cu combustibil. Pentru a permite dilatarea combustibilului, nu umpleți până deasupra gurii de umplere a rezervorului de combustibil (B).

Combustibilul își poate pierde valabilitatea atunci când este păstrat într-un recipient de depozitare mai mult de 30 de zile. De fiecare dată când umpleți recipientul cu combustibil, adăugați stabilizator de combustibil, conform instrucțiunilor producătorului. Acesta menține combustibilul proaspăt și reduce problemele legate de combustibil sau contaminarea în sistemul de alimentare cu combustibil.

Nu este necesar să evacuați combustibilul din motor atunci când se adaugă stabilizatorul de combustibil conform instrucțiunilor. Înainte de depozitare, PORNIȚI motorul timp de 2 minute pentru a circula combustibilul și stabilizatorul prin sistemul de alimentare cu combustibil.

## Ulei de Motor

Schimbați uleiul cât timp motorul este cald. Consultați secțiunea **Schimbarea uleiului de motor**. Pentru modelele etichetate **Just Check & Add™** și **Fără schimbări ulei**, schimbarea uleiului nu este necesară.

## Grupul de baterii și încărcătorul

Consultați Figura: 22 23

**Grup de baterii portabil:** Când nu folosiți încărcătorul, deconectați-l și păstrați-l într-o zonă răcoasă și uscată. Zonele umede pot să provoace coroziunea bornelor și contactelor electrice. Dacă este depozitat perioade lungi de timp la temperaturi înalte (120°F/49°C), grupul de baterii se poate deteriora definitiv. Verificați bornele și contactele electrice ale încărcătorului și grupurilor de baterii. Curățați-le ștergându-le cu o cârpă curată sau suflându-le cu aer comprimat.

După depozitare, poate fi necesară o încărcare normală. Pentru a verifica nivelul disponibil, apăsați butonul Indicatorul nivelului bateriei (E, Figura 22 23) și încărcăți-o dacă este cazul. Consultați secțiunea **Indicatorul nivelului bateriei**.

## Remediarea defecțiunilor

Pentru asistență, contactați dealerul local, accesați [BRIGGSandSTRATTON.com](http://BRIGGSandSTRATTON.com) sau apelați **1-800-233-3723** (în SUA).

## Specificații

Model: 090000	
Capacitate cilindrică	8.64 ci (140 cc)
Alezaj	2.495 in (63,4 mm)
Cursă	1.75 in (44,45 mm)
Capacitate ulei	15 oz (,44 L)
Distanță electrozi bujie	.020 in (,51 mm)
Cuplu bujie	180 lb-in (20 Nm)
Distanță electrozi rotor	.006 - .014 in (,15 - ,36 mm)
Joc supapă de admisie	.004 - .008 in (,10 - ,20 mm)
Joc supapă de evacuare	.004 - .008 in (,10 - ,20 mm)

Model: 093J00	
Capacitate cilindrică	9.15 ci (150 cc)
Alezaj	2.583 in (65,60 mm)
Cursă	1.75 in (44,45 mm)
Capacitate ulei	15 oz (,44 L)
Distanță electrozi bujie	.020 in (,51 mm)
Cuplu bujie	180 lb-in (20 Nm)
Distanță electrozi rotor	.006 - .014 in (,15 - ,36 mm)
Joc supapă de admisie	.004 - .008 in (,10 - ,20 mm)
Joc supapă de evacuare	.004 - .008 in (,10 - ,20 mm)

Model: 100000	
Capacitate cilindrică	9.93 ci (163 cc)
Alezaj	2.668 in (68,28 mm)
Cursă	1.75 in (44,45 mm)
Capacitate ulei	15 oz (,44 L)
Distanță electrozi bujie	.030 in (,76 mm)
Cuplu bujie	180 lb-in (20 Nm)
Distanță electrozi rotor	.006 - .014 in (,15 - ,36 mm)
Joc supapă de admisie	.004 - .008 in (,10 - ,20 mm)
Joc supapă de evacuare	.004 - .008 in (,10 - ,20 mm)

Baterie litu-ion (portabilă)	
Grup de baterii litu-ion	10.8 V (10,8 V)
Minute de încărcare	60
Curent de încărcare	2 AMP (2 AMP)
Intrare CA încărcător (variabilă)	100 - 240 V

## Baterie litiu-ion (portabilă)

Temperatură de funcționare	32 - 113°F (0 - 45°C)
----------------------------	-----------------------

## Baterie litiu-ion (integrată)

Grup de baterii litiu-ion	10.8 V (10,8 V)
Minute de încărcare	240
Curent de încărcare	.5 AMP (.5 AMP)
Intrare CA încărcător (variabilă)	100 - 240 V
Temperatură de funcționare	32 - 104°F (0 - 44°C)

Puterea motorului va scădea cu 3,5% la fiecare 1.000 de picioare (300 de metri) deasupra nivelului mării și cu 1% la fiecare 10°F (5,6°C) peste 77°F (25°C). Motorul va funcționa satisfăcător la un unghi de până la 15°. Consultați manualul de utilizare al echipamentului pentru limitările de siguranță privind utilizarea în pantă.

## Piese de schimb - Modele: 090000, 093J00, 100000

Componentă service	Număr piesă
Filtru de aer (consultați Figura 19)	593260
Filtru de aer, prefiltru de aer (consultați Figura 19)	594055
Ulei - SAE 30	100005
Bujie cu rezistor (Model 090000, 093J00)	692051
Bujie cu rezistor (Model 100000)	594056
Cheie pentru bujii	19576
Tester de bujii	19368
Grup de baterii litiu-ion portabil (SUA/Canada)	593559
Grup de baterii litiu-ion portabil (UE/Regatul Unit/AU)	593560
Încărcător baterie litiu-ion portabil (SUA/Canada)	593561
Încărcător baterie litiu-ion portabil (UE)	593562
Încărcător baterie litiu-ion portabil (Regatul Unit)	593576
Încărcător baterie litiu-ion portabil (AU)	594501
Grup de baterii litiu-ion integrat	84002154
Încărcător baterie litiu-ion integrat (SUA/Canada)	84002790
Încărcător baterie litiu-ion integrat (Regatul Unit)	84002791
Încărcător baterie litiu-ion integrat (UE)	84002792
Încărcător baterie litiu-ion integrat (AU)	84002793

Vă recomandăm să apelați la un distribuitor cu service autorizat Briggs & Stratton pentru toate operațiile de întreținere și reparare a motorului și a pieselor pentru motor.

**Puterea nominală:** Puterea nominală brută aferentă modelelor individuale de motoare pe benzină este etichetată în conformitate cu SAE (Society of Automotive Engineers - Societatea inginerilor auto), cod J1940. Procedura de evaluare a puterii și cuplului motoarelor mici, și este evaluată în conformitate cu SAE J1995. Valorile cuplului sunt stabilite la 2.600 rot./min. pentru motoarele cu turația indicată pe etichetă și la 3.060 rot./min. pentru toate celelalte; valorile exprimate în cai putere sunt stabilite la 3.600 rot./min. Curbele de variație a puterii brute pot fi văzute la [www.BRIGGSandSTRATTON.COM](http://www.BRIGGSandSTRATTON.COM). Valorile puterii nete sunt determinate cu eșapamentul și filtrul de aer montate, în timp ce valorile puterii brute sunt determinate fără aceste accesorii. Puterea brută efectivă a motorului va fi mai mare decât puterea netă a motorului și este afectată, printre altele, de condițiile de funcționare din mediul ambiant și de variabilitatea specifică motorului respectiv. Dat fiind faptul că motoarele sunt montate pe o varietate largă de produse, motorul pe benzină poate să nu dezvolte puterea brută nominală atunci când este utilizat pe un anumit echipament. Această diferență se datorează unei multitudini de factori incluzând, dar fără a fi limitată la, varietatea de componente ale motorului (filtru de aer, eșapament, sarcină, răcire, carburator, pompă de benzină etc.), limitările aplicației, mediul de funcționare (temperatură, umiditate, altitudine), precum și variațiile între motoare. Datorită limitărilor de capacitate și de producție, Briggs & Stratton poate înlocui acest motor cu unul de putere nominală mai mare.

# Garanție

## Garanția motorului Briggs & Stratton

Valabilă din ianuarie 2019

### Garanție limitată

Briggs & Stratton garantează că, în perioada de garanție specificată mai jos, va repara sau va înlocui în mod gratuit orice componente cu defecte de material, de manoperă sau ambele. Cheltuielile de transport pentru produsele trimise pentru

a fi reparate sau înlocuite conform cu această garanție trebuie suportate de către cumpărător. Această garanție este valabilă pentru perioadele de timp și în condițiile menționate mai jos. Pentru a beneficia de service conform garanției, localizați cel mai apropiat dealer autorizat pentru service folosind harta cu localizarea dealerilor de pe [BRIGGSandSTRATTON.COM](http://BRIGGSandSTRATTON.COM). Cumpărătorul trebuie să contacteze dealerul autorizat pentru service și trebuie să îi pună acestuia la dispoziție produsul pentru inspecție și testare.

**Nu există alte garanții explicite. Garanțiile implicite, inclusiv cele de vandabilitate sau adecvare pentru un anumit scop, sunt limitate la perioada de garanție menționată mai jos sau în măsura permisă de lege.** În limitele permise de lege, producătorul este exonerat de orice răspundere în ceea ce privește daunele care nu fac obiectul garanțiilor. Unele state sau țări nu permit limitarea duratei de valabilitate a unei garanții implicite, iar unele state sau țări nu permit excluderea sau limitarea daunelor accidentale sau rezultate pe cale de consecință, astfel încât este posibil ca limitările și excluderile mai sus menționate să nu se aplice în cazul dumneavoastră. Această garanție vă conferă anumite drepturi legale, în plus puteți beneficia și de alte drepturi legale, care diferă de la o țară la alta și de la un stat la altul <sup>4</sup>.

## Termenii standard ai garanției <sup>1, 2, 3</sup>

### Vanguard®; Seria comercială <sup>3</sup>

Uz personal - 36 de luni

Uz comercial - 36 de luni

### Seria XR

Utilizare personală - 24 de luni

Utilizare comercială - 24 de luni

### Toate celelalte motoare cu cilindri din fontă Dura-Bore™

Uz personal - 24 de luni

Uz comercial - 12 luni

### Toate celelalte motoare

Uz personal - 24 de luni

Uz comercial - 3 luni

<sup>1</sup> Aceștia sunt termenii noștri standard de garanție, însă este posibil să publicăm ocazional termeni de garanție suplimentari, care nu existau la data publicării. Pentru a obține termenii de garanție actualizați ai motorului dvs., accesați [BRIGGSandSTRATTON.com](http://BRIGGSandSTRATTON.com) sau contactați un dealer autorizat pentru service Briggs & Stratton.

<sup>2</sup> Nu se acordă garanție pentru motoarele folosite ca sursă principală de alimentare în locul rețelelor de utilități; pentru generatoarele de rezervă folosite în scop comercial, pentru vehiculele utilitare cu o viteză de peste 25 de mile pe oră, sau pentru motoarele folosite în competiții sau pe utilaje comerciale ori de închiriat.

<sup>3</sup> Vanguard montate pe generatoarele de rezervă: 24 de luni pentru uz personal, fără garanție pentru uz comercial. Seriiile comerciale cu data de fabricație anterioară lunii iulie 2017, 24 de luni pentru uz personal, 24 de luni pentru uz comercial.

<sup>4</sup> În Australia - Produsele noastre sunt însoțite de garanții care nu pot fi excluse în baza legislației australiene pentru consumatori. Aveți dreptul la înlocuire sau rambursări în cazul unei defecțiuni majore și la compensări în cazul oricărui altor daune sau deteriorări previzibile în mod rezonabil. De asemenea, aveți dreptul la reparații sau înlocuiri ale produselor dacă acestea nu sunt de calitate acceptabilă și dacă defecțiunea nu este una majoră. Pentru a beneficia de service conform garanției, localizați cel mai apropiat dealer autorizat pentru service folosind harta cu localizarea dealerilor de pe [BRIGGSandSTRATTON.COM](http://BRIGGSandSTRATTON.COM), apelând 1300 274 447 sau contactându-ne prin e-mail ori în scris la [salesenquires@briggsandstratton.com.au](mailto:salesenquires@briggsandstratton.com.au), Briggs & Stratton Australia Pty Ltd, 1 Moorebank Avenue, Moorebank, NSW, Australia, 2170.

Perioada de garanție începe la data inițială a cumpărării de către primul consumator persoană fizică sau juridică. „Utilizare personală” înseamnă utilizare rezidențială de către un consumator particular. „Utilizare comercială” înseamnă toate celelalte utilizări, inclusiv utilizarea în scopuri comerciale, aducătoare de venituri sau chirie. În cadrul acestei polițe de garanție, un motor, odată ce a fost utilizat comercial este considerat ca fiind de uz comercial și pentru viitor.

**Păstrați documentul care dovedește achiziția. Dacă nu prezentați dovada datei achiziției inițiale în momentul în care solicitați service în baza garanției, pentru a determina eligibilitatea la garanție va fi folosită data de fabricație a produsului. Înregistrarea produsului nu este obligatorie pentru obținerea de service în baza garanției la produsele Briggs & Stratton.**

### Despre garanție

Această garanție acoperă exclusiv defectele de material și/sau de manoperă ale motorului și nu implică înlocuirea sau rambursarea costului echipamentului pe care a fost montat motorul. Întreținerea de rutină, reglajele, ajustările sau uzura normală nu sunt acoperite de această garanție. În mod similar, garanția nu este valabilă dacă motorul a fost modificat sau dacă numărul de serie al motorului a fost deteriorat sau îndepărtat. Această garanție nu acoperă deteriorările motorului sau problemele de performanță cauzate de:

1. folosirea altor piese decât piesele originale Briggs & Stratton;
2. funcționarea motorului cu ulei insuficient, contaminat sau cu caracteristici inadecvate;
3. folosirea de combustibil contaminat sau vechi, benzină cu peste 10% etanol sau folosirea de combustibili alternativi precum GPL pe motoare care nu au fost proiectate/produse de Briggs & Stratton pentru a funcționa cu astfel de combustibili;
4. murdăria intrată în motor din cauza întreținerii sau reasamblării incorecte a filtrului de aer;
5. lovirea unui obiect cu lama cuțitului unei mașini cu cuțite rotative de tuns gazonul, montarea incorectă sau fără strângere adecvată a adaptoarelor cuțitelor, rotoarelor sau altor dispozitive montate pe arborele cotit, sau strângerea excesivă a curelei trapezoidale;
6. piese sau ansamble asociate care nu sunt furnizate de Briggs & Stratton, precum ambreiaje, transmisii, comenzi ale echipamentului;
7. supraîncălzirea din cauza ierbii tăiate, noroiului, reziduurilor sau cuiburilor de rozătoare care astupă sau înfundă lamelele de răcire sau zona volantei, sau folosirea motorului fără ventilare suficientă;
8. vibrarea excesivă din cauza supraturării, fixării incorecte a motorului, cuțitelor sau rotoarelor desfăcute sau dezechilibrate, sau cuplării incorecte a componentelor echipamentului pe arborele cotit;
9. folosirea greșită, lipsa întreținerii periodice, transport, manipulare sau depozitare, instalare incorectă a motorului.

**Service-ul în baza garanției este disponibil doar prin intermediul dealerilor autorizați pentru service Briggs & Stratton. Localizați cel mai apropiat dealer de service autorizat folosind harta de localizare a dealerilor de pe BRIGGSandSTRATTON.COM sau apelând 1-800-233-3723 (în SUA).**

80004537 (Rev. F)

В настоящем руководстве содержится информация по безопасности, которая призвана обратить ваше внимание на опасности и риски, связанные с работой двигателей, а так же, как избежать их. В руководстве также приведены инструкции по надлежащей эксплуатации и обслуживанию двигателя. Поскольку компания Briggs & Stratton, LLC может не знать, какое оборудование будет приводить в движение данный двигатель, то важно, чтобы Вы прочли и поняли эти инструкции, а также инструкции для оборудования, приводимого в движение данным двигателем. **Сохраните эти исходные указания для будущего использования.**

*Примечание:* Рисунки и иллюстрации в настоящем руководстве представлены только для справки и могут отличаться от конкретной модели. Если у вас возникли вопросы, обратитесь к местному дилеру.

Для получения запасных частей или технической помощи запишите модель, тип и номер вашего двигателя, а также дату покупки. Эти номера указаны на вашем двигателе (см. раздел **Конструктивные узлы и органы управления**).

Дата покупки	
Модель/тип/отладка двигателя	
Серийный номер двигателя	

## Контактная информация представителя в Европе



По вопросам, касающимся нормы выбросов в Европе, обращайтесь в наш европейский офис по адресу:

Max-Born-Straße 2, 68519 Viernheim, Германия.

## Экологический стандарт Stage V (5) Европейского союза (ЕС): Значения углекислого газа (CO<sub>2</sub>)

Содержание углекислого газа для двигателей Briggs & Stratton, сертифицированных для ЕС, можно найти на веб-сайте [BriggsandStratton.com](http://BriggsandStratton.com), введя CO<sub>2</sub> в окно поиска.

## Информация об утилизации

		Всю упаковку, отработанное масло и аккумуляторные батареи необходимо утилизировать в соответствии с применимыми нормативными требованиями.
--	---	--

## Безопасность эксплуатации ВАЖНЫЕ ИНСТРУКЦИИ ПО ТЕХНИКЕ БЕЗОПАСНОСТИ

СОХРАНИТЕ ЭТИ ИНСТРУКЦИИ для будущего использования.

## Знаки предупреждения об опасности и сигнальные слова

Предупреждающий символ по технике безопасности  обозначает информацию по технике безопасности касательно опасностей, которые могут привести к травмированию персонала. С предупредительным знаком используются слова (**ОПАСНО**, **ПРЕДУПРЕЖДЕНИЕ** или **ВНИМАНИЕ**) указывающие на вероятность и возможную степень серьезности травмы. Кроме того, знак опасности может использоваться, чтобы обозначить тип опасности.

 Слово «ОПАСНО» указывает на опасную ситуацию, которая, если ее не избежать, **приведет** к смертельному исходу или получению серьезных травм.

 Слово «ПРЕДУПРЕЖДЕНИЕ» указывает на опасную ситуацию, которая, если ее не избежать, **может** привести к смертельному исходу или получению серьезных травм.

 Слово «ВНИМАНИЕ» указывает на опасную ситуацию, которая, если ее не избежать, **может** привести к получению травмы малой или средней тяжести.

**ПРИМЕЧАНИЕ** указывает на важную, но не имеющую отношение к опасности информацию.

## Обозначения опасности и пояснения к ним

	Информация об опасности получения травм.		Перед эксплуатацией и обслуживанием данного изделия внимательно прочтите руководство оператора.
	Пожарная опасность		Опасность взрыва
	Опасность поражения электрическим током		Опасность ядовитого дыма
	Опасность горячей поверхности		Опасность шума: при длительной эксплуатации рекомендуется использовать средства защиты органов слуха.
	Опасность выброса предметов: использование средств защиты для глаз.		Опасность взрыва
	Опасность обморожения		Опасность обратного хода
	Опасность травмирования: движущиеся детали		Опасность химического воздействия
	Опасность получения ожогов		Едкое вещество

## Общие положения о безопасности

 **ОСТОРОЖНО**

Двигатели Briggs & Stratton® не предназначены и не должны использоваться для привода: развлекательных спортивных картов, детских, развлекательных или вездеходных транспортных средств, мотоциклов, транспортных средств на воздушной подушке, летательных аппаратов или транспортных средств для соревнований без получения разрешения компании Briggs & Stratton. Для получения информации о продукции для спортивных состязаний посетите сайт [www.briggsracing.com](http://www.briggsracing.com). Для получения информации об использовании мотовездеходов обратитесь в Центр по применению двигателей Briggs & Stratton по тел. 1-866-927-3349. Ненадлежащее применение двигателя может стать причиной тяжелой травмы или смерти.

 **ОСТОРОЖНО**



Топливо и его пары легко воспламеняются и взрывоопасны.

Воспламенение или взрыв могут привести к тяжелым ожогам или смертельному исходу.

При доливе топлива

- Заглушите двигатель, дайте ему как минимум 2 минуты, чтобы остыть, и только после этого снимите крышку топливного бака.
- Заполнение топливного бака следует осуществлять за пределами помещения или в хорошо вентилируемом помещении.
- Не следует переполнять топливный бак. Чтобы учесть тепловое расширение топлива, не заполняйте топливный бак выше нижней части горловины.
- Храните топливо вдали от источников искр, открытого огня, зажженных горелок и других источников возгорания.
- Регулярно проверяйте топливные трубки, бак, крышку и патрубки на наличие трещин и протечек. При необходимости заменяйте.
- В случае пролива топлива, подождите, пока оно испарится, и только после этого запустите двигатель.

#### При запуске двигателя

- Убедитесь, что кабель свечи зажигания, глушитель, крышка топливного бака и воздушный фильтр (если таковые имеются) находятся на своих местах и надежно закреплены.
- Не заводите двигатель при снятой свече зажигания.
- В случае перелива топлива в карбюраторе двигателя, установите воздушную заслонку (если имеется) в положение OPEN (Открыто)/RUN (Работа), переместите рычаг управления дросселем (если имеется) в положение FAST (Быстро) и заводите двигатель, пока он не запустится.

#### При эксплуатации оборудования

- Не наклоняйте двигатель или оборудование на угол, при котором может пролиться топливо.
- Запрещается закрывать воздушную заслонку карбюратора, чтобы остановить двигатель.
- Никогда не запускайте и не эксплуатируйте двигатель без установленного узла воздухоочистителя (если имеется) или воздушного фильтра (если имеется).

#### При смене масла

- Если вы сливаете масло через верхний маслосливной патрубок, топливный бак должен быть пустым, иначе топливо может протечь и вызвать воспламенение или взрыв.

#### При наклоне устройства для выполнения техобслуживания

- Если для выполнения техобслуживания требуется наклонить агрегат, необходимо опорожнить топливный бак, если он установлен на двигатель. В противном случае топливо может разлиться и вызвать пожар или взрыв.

#### При транспортировке оборудования

- Транспортировку следует осуществлять с ПУСТЫМ топливным баком или с краником подачи топлива в положении CLOSED (Закрыто).

#### При хранении топлива или оборудования с топливом в баке

- Храните топливо и оборудование вдали от котлов, печей, водонагревателей и прочих приборов, в которых используются горелки или иные источники воспламенения, поскольку это может привести к воспламенению паров топлива.



**ОСТОРОЖНО**

При запуске двигателя происходит искрение.

Искрение может привести к возгоранию находящихся поблизости воспламеняемых газов.

В результате возгорания может произойти пожар или взрыв.

- Если поблизости произошла утечка природного или сжиженного газа, не запускайте двигатель.
- Не используйте находящиеся под давлением пусковые жидкости, поскольку их испарения легко воспламеняются.



**ОСТОРОЖНО**

**ОПАСНОСТЬ ОТРАВЛЕНИЯ ЯДОВИТЫМИ ГАЗАМИ!** Выхлопные газы содержат окись углерода — ядовитый газ, который может убить за считанные минуты. Этот газ НЕВОЗМОЖНО увидеть или почувствовать; он не имеет запаха. Даже если вы не чувствуете запаха выхлопных газов, вы все равно можете вдыхать угарный газ. Если во время эксплуатации данного изделия вас начинает тошнить или вы начинаете испытывать головокружение или слабость, выключите его и НЕМЕДЛЕННО выйдите на свежий воздух. Обратитесь к врачу. Возможно, вы отравились угарным газом.

- Эксплуатируйте данное изделие ТОЛЬКО вне помещений и вдали от окон, дверей и вентиляционных отверстий, чтобы сократить риск накопления угарного газа и втягивания его в жилые помещения.
- В соответствии с указаниями производителя в помещениях следует установить и содержать в исправном состоянии датчики окиси углерода, работающие от батарей или от сети с аварийным аккумуляторным источником питания. Аварийные датчики дыма не улавливают газ окиси углерода.
- НЕ ЗАПУСКАЙТЕ данное оборудование в домах, гаражах, подвалах, туннелях, сараях и других частично замкнутых пространствах, даже если при этом используются вентиляторы или открыты окна и двери для вентиляции. В этих местах угарный газ может быстро накапливаться и надолго задерживаться, даже после выключения оборудования.
- ВСЕГДА устанавливайте этот датчик с подветренной стороны и направляйте поток выхлопных газов двигателя в сторону от мест пребывания людей.



**ОСТОРОЖНО**

Вращающиеся детали могут захватить и затянуть руки, ноги, волосы, одежду или аксессуары.

Это может привести к ампутации или тяжелым рваным ранам.

- Не эксплуатируйте оборудование без предусмотренных защитных приспособлений.
- Берегите руки и ноги от вращающихся элементов.
- Уберите длинные волосы и снимите ювелирные украшения.
- Не носите свободную одежду, болтающуюся шнурки или предметы, которые могут быть захвачены движущимися деталями.



**ОСТОРОЖНО**

Работающий двигатель нагревается. Детали двигателя, особенно глушитель, нагреваются до очень высокой температуры.

При контакте с ними можно получить ожоги высокой степени.

Воспламеняемый мусор, например листья, трава, сухая поросль и т.д. могут загореться.

- Прежде чем прикасаться, дайте время глушителю, цилиндрам двигателя и ребрам радиатора остыть.
- Удалите накопившийся воспламеняемый мусор с участков вблизи глушителя и цилиндра.
- Использование или эксплуатация двигателя на территории, покрытой лесом, кустарниками или травой, без оснащения системы выхлопных газов искрогасителем и поддержки его в рабочем состоянии, является нарушением норматива Public Resource Code, раздел 4442, штата Калифорния. В других штатах или федеральных юрисдикциях также могут действовать подобные законы. Для приобретения искрогасителя, рассчитанного на выхлопную систему, которая установлена на двигателе, обратитесь к производителю оригинального оборудования, розничному продавцу или дилеру.



**ОСТОРОЖНО**

Случайное образование искры может привести к пожару или поражению электрическим током.

Случайный запуск может привести к затягиванию в двигатель, травматической ампутации различных частей тела или к образованию рваных ран.

**Пожарная опасность**

**Перед проведением регулировки или ремонта:**

- Отсоедините провод свечи зажигания и уберите его в сторону от свечи зажигания.
- **Модели с портативной аккумуляторной батареей:** снимите аккумуляторную батарею с поддона аккумулятора двигателя. В ряде случаев аккумуляторная батарея может выполнять роль пускового ключа для оборудования.
- **Модели со встроенной аккумуляторной батареей:** отсоедините монтажные жгуты от стартера.
- Используйте только подходящие инструменты.
- Не меняйте настройку пружины, тяг и других деталей регулятора оборотов для увеличения частоты вращения вала двигателя.
- Запасные части должны иметь такую же конструкцию и устанавливаться в том же положении, что и оригинальные детали. Использование



неоригинальных запасных частей может стать причиной ухудшения работы, повреждения оборудования и травмирования людей.

- Не стучите по маховику молотком или твердым предметом, поскольку маховик впоследствии может расколоться во время работы.

**При проверке наличия искры:**

- Используйте утвержденный прибор для испытания свечи зажигания.
- Не проверяйте наличие искры с вынутой свечой зажигания.



**ОСТОРОЖНО**

**Неадекватная эксплуатация аккумулятора и зарядного устройства может привести к поражению электрическим током или пожару.**

**При эксплуатации**

- Храните зарядное устройство для аккумуляторной батареи в сухом месте. Не подвергайте аккумуляторную батарею воздействию дождя или условий высокой влажности.
- Чтобы снизить риск поражения электрическим током, не допускайте попадания воды внутрь сетевой штепсельной вилки.
- Не допускайте короткого замыкания; никогда не кладите какие-либо предметы на клеммы аккумуляторной батареи.

**При зарядке аккумуляторной батареи**

- Заряжайте аккумуляторную батарею компании Briggs & Stratton только с помощью зарядного устройства компании Briggs & Stratton.
- Запрещается использовать зарядные устройства компании Briggs & Stratton для зарядки аккумуляторных батарей других типов.
- Храните зарядное устройство для аккумуляторной батареи в сухом месте. Не подвергайте аккумуляторную батарею воздействию дождя или условий высокой влажности.
- Для снижения риска повреждения электрической розетки и шнура питания при отсоединении зарядного устройства от розетки тяните за вилку, а не за шнур питания.
- Запрещается эксплуатация зарядного устройства с поврежденной электрической вилкой или шнуром. Шнур электропитания не может быть заменен. Если шнур электропитания поврежден, то зарядное устройство должно быть немедленно заменено.
- Запрещается эксплуатация зарядного устройства, если оно подверглось резкому удару, было уронено на пол или повреждено иным образом. Поврежденное зарядное устройство необходимо заменить. Зарядное устройство не подлежит техническому обслуживанию и ремонту.
- Запрещается разбирать зарядное устройство или пытаться проводить его техническое обслуживание.
- Чтобы снизить риск поражения электрическим током, извлеките вилку зарядного устройства из розетки перед его очисткой.
- Не допускайте короткого замыкания; никогда не кладите какие-либо предметы на клеммы аккумуляторной батареи.
- Зарядное устройство не предназначено для использования людьми (включая детей) с ограниченными физическими, сенсорными или ментальными способностями, или с недостатком опыта и знаний, если только они не контролируются или не инструктируются касательно использования прибора лицом, ответственным за их безопасность.
- Дети всегда должны находиться под присмотром. Зарядное устройство не игрушка!

**Удлинительный шнур**

- Удлинительный шнур не должен использоваться, если только это абсолютно необходимо. Использование неподходящего удлинительного шнура питания может привести к поражению электрическим током или пожару. Перед использованием удлинительного шнура убедитесь, что соблюдены следующие требования:
  1. контакты на вилке удлинительного шнура имеют такой же номер, размер и форму, что и контакты на вилке зарядного устройства;
  2. удлинительный шнур проложен надлежащим образом и находится в хорошем электрическом состоянии; и
  3. размер провода составляет не менее 16 AWG (Американский калибр проводов) для соответствия номинальному току зарядного устройства.

**При хранении аккумуляторной батареи**

- Храните зарядное устройство для аккумуляторной батареи в сухом месте. Не подвергайте аккумуляторную батарею воздействию дождя или условий высокой влажности.

**Перед проведением регулировки или ремонта**

- **Модели с портативной аккумуляторной батареей:** снимите аккумуляторную батарею с поддона аккумулятора двигателя.
- **Модели со встроенной аккумуляторной батареей:** отсоедините монтажные жгуты от стартера.



**ОСТОРОЖНО**

**Содержащиеся в батарее химические вещества являются токсичными и разъедающими.**

**Воспламенение или взрыв могут привести к тяжелым ожогам или смертельному исходу.**

- Никогда не нагревайте или не сжигайте отбракованные или использованные аккумуляторные батареи, так как они могут взорваться. При сжигании аккумуляторных батарей выделяются ядовитые вещества.
- Запрещается использовать батарею, которая была раздавлена, уронена или повреждена.

## Конструктивные узлы и элементы управления

### Органы управления двигателем

Сравните рисунок (рисунок: 1, 2, 3) со своим двигателем, чтобы ознакомиться с расположением различных узлов двигателя и органов управления.

- A. Идентификационное обозначение двигателя **Модель — Тип — Код**
- B. Свеча зажигания
- C. Глушитель, защитный кожух глушителя (если установлен), искрогаситель (если установлен)
- D. Электростартер
- E. Щуп уровня масла
- F. Литий-ионная портативная аккумуляторная батарея
- G. Решетка воздухозаборного отверстия
- H. Топливный бак и крышка
- I. Воздухоочиститель
- J. Механизм управления дроссельной заслонкой (если установлен)
- K. Зарядное устройство аккумулятора — портативная аккумуляторная батарея
- L. Кран выключения подачи топлива (если установлен)
- M. Литий-ионная встроенная аккумуляторная батарея
- N. Кабель и зарядное устройство — встроенная аккумуляторная батарея

### Знаки управления двигателем и пояснения к ним

	ВЫСОКИЕ обороты двигателя		НИЗКИЕ обороты двигателя
	Двигатель — ОСТАНОВ		Вкл. — Выкл.
	Запуск двигателя — Дроссельная заслонка ЗАКРЫТА		Запуск двигателя — Дроссельная заслонка ОТКРЫТА
	Крышка топливного бака Кран подачи топлива — ОТКРЫТ		Кран подачи топлива — ЗАКРЫТ
	Уровень топлива — Максимум Не допускайте переполнения		

## Знаки управления аккумуляторными батареями и пояснения к ним

	Вольт		Ампер
	С двойной изоляцией		Переменный ток
	Постоянный ток		Продукт, внесенный в списки для США и Канады компанией Underwriters' Laboratories, Inc.
	Зарегистрированный продукт Underwriters Laboratories, Inc.		Герц
	Надлежащим образом повторно используемая аккумуляторная батарея		
			Зарядка аккумуляторной батареи
			Вынуть ключ / аккумуляторную батарею

## Эксплуатация

### Рекомендации по использованию масла

Количество масла: Смотрите раздел *Технические характеристики*.

#### ПРИМЕЧАНИЕ

Briggs & Stratton поставляет некоторые двигатели без масла. Всегда проверяйте наличие масла в двигателе. В случае запуска двигателя без масла он может быть поврежден до состояния, не подлежащего ремонту, что не будет покрываться гарантией.

Мы рекомендуем использовать сертифицированные масла компании Briggs & Stratton® для наилучшей работы двигателя. Могут использоваться другие высококачественные детергентные масла, если они имеют категорию SF, SG, SH, SJ или выше. Не используйте специальные присадки.

Температура окружающей среды предопределяет правильную вязкость моторного масла. Воспользуйтесь таблицей для выбора лучшей вязкости для предполагаемого диапазона температур окружающей среды. Для большинства двигателей силового оборудования, используемого на открытом воздухе, хорошо подходит синтетическое масло 5W-30. Наиболее эффективную защиту оборудования, эксплуатируемого при высоких температурах, обеспечивает синтетическое масло Vanguard® 15W-50.

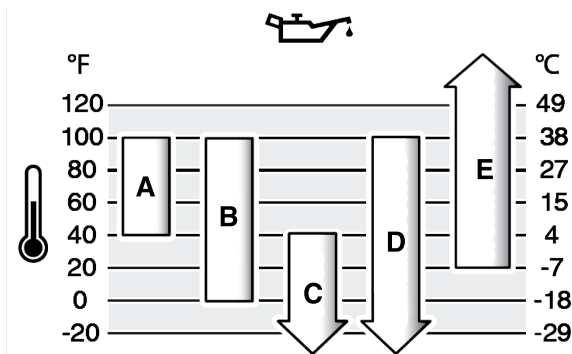

<b>A</b>	<b>SAE 30</b> - использование масла SAE 30 при температуре ниже 40 °F (4 °C) приведет к затрудненному запуску двигателя.
<b>B</b>	<b>10W-30</b> - использование масла 10W-30 при температуре выше 80 °F (27 °C) может привести к повышенному расходу масла. Выполняйте регулярную проверку уровня масла.
<b>C</b>	<b>5W-30</b>
<b>D</b>	<b>Синтетическое 5W-30</b>
<b>E</b>	<b>Синтетическое масло Vanguard® 15W-50</b>

## Проверка и долив масла

Смотрите рисунок: 4

### Проверка уровня или долив масла

- Убедитесь, что двигатель установлен горизонтально.
- Очистите область заливки масла от загрязнений.
- Смотрите раздел *Технические данные* в отношении сведений о количестве масла.

#### ПРИМЕЧАНИЕ

Данный двигатель поставляется компанией Briggs & Stratton без масла. Производители оборудования или дилеры могут залить масло в двигатель. Перед первым запуском двигателя обязательно проверьте уровень масла и долейте масло в соответствии с инструкциями в данном руководстве. Запуск двигателя без масла приводит к поломке, которая не подлежит ремонту и не покрывается гарантией.

### Проверка уровня масла

1. Извлеките масляный щуп (A, Рис. 4) и вытрите с помощью чистой тряпки.
2. Установите и затяните масляный щуп (A, Рис. 4).
3. Извлеките масляный щуп и проверьте уровень масла. Правильный уровень масла соответствует верхней части индикатора заполнения (B, Рис. 4) на масляном щупе.

### Долив масла

1. В случае низкого уровня масла медленно долейте масло в маслозаливную горловину двигателя (C, Рис. 4). **Не допускайте переполнения.** После заливки масла подождите одну минуту и проверьте уровень масла.
2. Установите обратно и затяните масляный щуп (A, Рис. 4).

## Рекомендации по топливу

Топливо должно отвечать следующим требованиям.

- Чистый, свежий, неэтилированный бензин.
- Октановое число не менее 87 ОЧ/87 (91 ОЧИ). См. информацию ниже касательно использования на большой высоте над уровнем моря.
- Допускается использование бензина с содержанием этанола (бензоспирта) до 10%.

#### ПРИМЕЧАНИЕ

Не используйте неодобренный бензин, например E15 и E85. Не добавляйте масло в бензин и не модифицируйте двигатель для работы на альтернативных видах топлива. Использование неразрешенных видов топлива приведет к повреждению компонентов двигателя, что не покрывается гарантией.

Чтобы избежать образования смолистых отложений в топливной системе, добавляйте в топливо стабилизатор топлива. См. раздел *«Хранение»*. Не все виды топлива одинаковы. Если вы испытываете проблемы при запуске или работе двигателя, попробуйте использовать топливо от другого поставщика или другой марки. Этот двигатель сертифицирован для работы на бензине. Система контроля выхлопа отработанных газов для карбюраторных двигателей — EM (модификация двигателя). Системы контроля выбросов для двигателей с впрыском топлива

с электронным управлением — ECM (модуль управления двигателем), MBT (многоточечный впрыск топлива) и O2S (датчик кислорода) (если установлен).

## Большая высота над уровнем моря

В условиях высоты более 1524 метров (5000 футов) над уровнем моря, допускается использование бензина с октановым числом не менее 85 (89 ДОЧ).

Для двигателей с карбюратором потребуется регулировка для работы на большой высоте над уровнем моря для сохранения рабочих параметров. Эксплуатация без такой регулировки приведет к ухудшению работы, повышению потребности топлива и повышению токсичности выхлопа. За информацией о регулировке двигателя для работы на большой высоте над уровнем моря обратитесь к официальному дилеру Briggs & Stratton. Не рекомендуется эксплуатация двигателя, отрегулированного для большой высоты, на высоте ниже 762 метров.

Для двигателей с электронным впрыском топлива (EFI) не требуется регулировка для работы на большой высоте над уровнем моря.

## Заправка топливом

См. рис.: 5



**ОСТОРОЖНО**

Топливо и его пары легко воспламеняются и взрывоопасны.

Воспламенение или взрыв могут привести к тяжелым ожогам или смертельному исходу.

### При заправке топливом

- Заглушите двигатель, дайте ему как минимум 2 минуты, чтобы остыть, и только после этого снимите крышку топливного бака.
  - Заполнение топливного бака следует осуществлять за пределами помещения или в хорошо вентилируемом помещении.
  - Не следует переполнять топливный бак. Чтобы учесть тепловое расширение топлива, не заполняйте топливный бак выше нижней части горловины.
  - Храните топливо вдали от источников искр, открытого огня, зажженных горелок и других источников возгорания.
  - Регулярно проверяйте топливные трубки, бак, крышку и патрубки на наличие трещин и утечек. При необходимости заменяйте.
  - В случае пролива топлива подождите, пока оно испарится, и только после этого запустите двигатель.
1. Очистите область вокруг крышки топливного бака от грязи и мусора. Снимите крышку топливного бака.
  2. Заполните топливный бак (А, рис. 5) топливом. Чтобы учесть тепловое расширение топлива, не заполняйте топливный бак выше нижней части горловины (В). Некоторые модели оснащаются индикатором уровня топлива (С). Не заполняйте топливный бак выше максимального уровня этого индикатора (D).
  3. Закройте крышкой горловину топливного бака.

## Зарядка аккумуляторной батареи

См. рис.: 6 7 8 9



**ОСТОРОЖНО**

Ненадлежащая эксплуатация аккумулятора или зарядного устройства может привести к поражению электрическим током или пожару.

### При зарядке аккумуляторной батареи

- Заряжайте аккумуляторную батарею компании Briggs & Stratton только с помощью зарядного устройства компании Briggs & Stratton.
- Запрещается использовать зарядные устройства компании Briggs & Stratton для зарядки аккумуляторных батарей других типов.
- Храните зарядное устройство для аккумуляторной батареи в сухом месте. Не подвергайте аккумуляторную батарею воздействию дождя или условий высокой влажности.
- Для снижения риска повреждения электрической розетки и шнура питания при отсоединении зарядного устройства от розетки тяните за вилку, а не за шнур питания.
- Удлинительный шнур не должен использоваться, если только это абсолютно необходимо. Использование неподходящего удлинительного шнура питания может привести к поражению электрическим током или пожару. Перед использованием удлинительного шнура убедитесь, что соблюдены следующие требования:
  1. контакты на вилке удлинительного шнура имеют такой же номер, размер и форму, что и контакты на вилке зарядного устройства;
  2. удлинительный шнур проложен надлежащим образом и находится в хорошем электрическом состоянии; и

3. размер провода составляет не менее 16 AWG (Американский калибр проводов) для соответствия номинальному току зарядного устройства.

- Запрещается эксплуатация зарядного устройства с поврежденной электрической вилкой или шнуром. Шнур электропитания не может быть заменен. Если шнур электропитания поврежден, то зарядное устройство должно быть немедленно заменено.
- Запрещается эксплуатация зарядного устройства, если оно подверглось резкому удару, было уронено на пол или повреждено иным образом. Поврежденное зарядное устройство необходимо заменить. Зарядное устройство не подлежит техническому обслуживанию и ремонту.
- Запрещается разбирать или пытаться проводить его техническое обслуживание зарядного устройства.
- Чтобы снизить риск поражения электрическим током, извлеките вилку зарядного устройства из розетки перед его очисткой.
- Не допускайте короткого замыкания; никогда не кладите какие-либо предметы на клеммы аккумуляторной батареи.
- Зарядное устройство не предназначено для использования людьми (включая детей) с ограниченными физическими, сенсорными или ментальными способностями, или с недостатком опыта и знаний, если только они не контролируются или не инструктируются касательно использования прибора лицом, ответственным за их безопасность.
- Дети всегда должны находиться под присмотром. Зарядное устройство не игрушка!

### Когда заряжать аккумуляторную батарею

**Первая зарядка портативной аккумуляторной батареи:** литий-ионная портативная аккумуляторная батарея была частично заряжена перед поставкой. Для сохранения заряда и предотвращения повреждения во время хранения аккумуляторная батарея запрограммирована на спящий режим. Чтобы вывести аккумуляторную батарею из спящего режима потребуется ее короткий подзаряд в течение 10 (десяти) секунд. Оставьте аккумуляторную батарею в зарядном устройстве до тех пор, пока она не будет полностью заряжена. См. информацию о заряде аккумуляторной батареи в приведенном ниже разделе **«Как зарядить аккумуляторную батарею»**.

**По мере необходимости:** для проверки имеющегося заряда нажмите кнопку указателя уровня заряда аккумуляторной батареи (Е, рис. 6 7) и при необходимости выполните зарядку. См. раздел **«Указатель уровня заряда аккумуляторной батареи»**.

### Как зарядить аккумуляторную батарею



Храните зарядное устройство для аккумуляторной батареи в сухом месте. Не подвергайте аккумуляторную батарею воздействию дождя или условий высокой влажности.

1. Подсоедините зарядное устройство (F, рис. 8 9) к электрической розетке.
2. **Портативная аккумуляторная батарея:** плотно задвиньте аккумуляторную батарею (G, рис. 8) в отсек для зарядки аккумуляторной батареи (F). Если красный световой индикатор зарядки не светится, то извлеките аккумуляторную батарею и вставьте ее снова. Убедитесь в том, что аккумуляторная батарея плотно вставлена в отсек.
  - Красный световой индикатор (А, рис. 6) показывает, что аккумуляторная батарея заряжается нормально.
  - Зеленый световой индикатор (В) показывает, что аккумуляторная батарея полностью заряжена.
  - Мигающий красный световой индикатор (С) показывает, что аккумуляторная батарея либо слишком горячая, либо слишком холодная и не будет принимать заряд. Оставьте аккумуляторную батарею в зарядном устройстве. Как только она достигнет нормальной рабочей температуры, зарядка начнется автоматически. См. информацию о нормальной рабочей температуре в разделе **«Спецификации»**.
  - Мигающие красный/зеленый световые индикаторы (D) указывают на то, что аккумуляторная батарея не будет заряжаться и подлежит замене.
3. **Портативная аккумуляторная батарея:** из спящего режима аккумуляторный выйдет в течение приблизительно 10 (десяти) секунд.
4. **Портативная аккумуляторная батарея:** для полной зарядки полностью разряженной аккумуляторной батареи потребуется приблизительно 1 (один) час. Пока аккумуляторная батарея находится в зарядном устройстве, она остается полностью заряженной.
5. **Портативная аккумуляторная батарея:** когда загорится зеленый индикатор, указывающий на полный заряд аккумулятора, извлеките аккумуляторную батарею из зарядного устройства.
6. **Встроенная аккумуляторная батарея:** подключите зарядное устройство (G, рис. 9) к двигателю.

- Встроенная аккумуляторная батарея:** для полной зарядки полностью разряженной аккумуляторной батареи потребуется приблизительно 4 (четыре) часа.
- Встроенная аккумуляторная батарея:** подключенный к зарядному устройству аккумулятор является полностью заряженным после того, как погаснут все индикаторы. Отключите зарядное устройство.
- Для проверки имеющегося заряда нажмите кнопку указателя уровня заряда аккумуляторной батареи (Е, рис. 6 7).
- Когда зарядное устройство не используется, отсоедините его от электрической сети.

#### Индикатор заряда батареи

Для проверки имеющегося заряда нажмите кнопку указателя уровня заряда аккумуляторной батареи (Е, рис. 6 7). Световые индикаторы дисплея (Н) будут указывать на приблизительный уровень заряда аккумуляторной батареи.

Световые индикаторы дисплея	Имеющийся заряд
Четыре световых индикатора	от 75 % до 100 %
Три световых индикатора	от 50 % до 75 %
Два световых индикатора	от 25 % до 50 %
Один световой индикатор	от 10 % до 25 %
Мигающий индикатор	Низкий заряд

**Встроенная аккумуляторная батарея:** подключенный к зарядному устройству аккумулятор является полностью заряженным после того, как погаснут все индикаторы. Отключите зарядное устройство.

## Пуск и станов двигателя

См. рис.: 10, 11, 12, 13

#### Запуск двигателя



Топливо и его пары легко воспламеняются и взрывоопасны.

Воспламенение или взрыв могут привести к тяжелым ожогам или смертельному исходу.

#### Запуск двигателя

- Убедитесь в том, что свеча зажигания, глушитель, крышка топливного бака и воздушный фильтр (если таковые имеются) находятся на своих местах и надежно закреплены.
- Не заводите двигатель при снятой свече зажигания.
- Если произошел перелив топлива в карбюратор и двигатель захлебывается, установите рычаг управления воздушной заслонкой (если таковой имеется) в положение ОТКРЫТО или РАБОТА, рычаг управления дроссельной заслонкой (если имеется) в положение БЫСТРО и проворачивайте рукоятку, пока двигатель не заведется.



Неадекватное использование аккумуляторной батареи и зарядного устройства может привести к поражению электрическим током или воспламенению.

#### При эксплуатации

- Храните зарядное устройство для аккумуляторной батареи в сухом месте. Не подвергайте аккумуляторную батарею воздействию дождя или условий высокой влажности.
- Чтобы снизить риск поражения электрическим током, не допускайте попадания воды внутрь сетевой штепсельной вилки.
- Не допускайте короткого замыкания; никогда не кладите какие-либо предметы на клеммы аккумуляторной батареи.



**ОПАСНОСТЬ ОТРАВЛЕНИЯ ЯДОВИТЫМИ ГАЗАМИ.** Выхлопные газы содержат окись углерода — ядовитый газ, который может убить за считанные минуты. Этот газ НЕВОЗМОЖНО увидеть или почувствовать; он не имеет запаха. Даже если вы не чувствуете запаха выхлопных газов, вы все равно можете вдыхать угарный газ. Если вас начинает мутить или вы начинаете испытывать головокружение или слабость при использовании данного изделия, то выключите его и НЕМЕДЛЕННО выйдите на свежий воздух. Обратитесь к врачу. Возможно, вы отравились угарным газом.

- Эксплуатируйте данное изделие ТОЛЬКО вне помещений и вдали от окон, дверей и вентиляционных отверстий, чтобы сократить риск накопления угарного газа и втягивания его в жилые помещения.
- В соответствии с указаниями производителя в помещениях следует установить и содержать в исправном состоянии датчики окиси углерода, работающие от батарей или от сети с аварийным аккумуляторным источником питания. Аварийные датчики дыма не улавливают газ окиси углерода.
- НЕ ЗАПУСКАЙТЕ данное оборудование в домах, гаражах, подвалах, туннелях, сараях и других частично замкнутых пространствах, даже если при этом используются вентиляторы или открыты окна и двери для вентиляции. В этих местах угарный газ может быстро накапливаться и надолго задерживаться, даже после выключения оборудования.
- ВСЕГДА размещайте данный продукт по ветру, выхлопные газы двигателя должны отходить в сторону от зон пребывания людей.

**ПРИМЕЧАНИЕ** Данный двигатель поставляется компанией Briggs & Stratton без масла. Перед запуском двигателя обязательно залейте масло в соответствии с инструкциями в данном руководстве. Если вы запустите двигатель без масла, он может быть поврежден до состояния, не подлежащего ремонту, и восстановление не будет покрываться гарантией.

**Примечание:** Оборудование может быть оснащено дистанционным управлением. Информация по расположению и использованию дистанционного управления представлена в руководстве по эксплуатации оборудования.

- Проверьте моторное масло. Смотрите раздел «Проверка уровня масла».
- Модели с портативной аккумуляторной батареей:** установите аккумуляторную батарею (А, рис. 10) на поддон аккумуляторной батареи в верхней части двигателя. Убедитесь, что аккумуляторная батарея надежно установлена. В ряде случаев аккумуляторная батарея может выполнять роль пускового ключа для оборудования.
- Примечание: Модели с портативной аккумуляторной батареей:** чтобы подготовить новый аккумулятор к работе, потребуется провести **первую короткую подзарядку** в течение приблизительно 10 (десяти) секунд. Смотрите раздел «Когда заряжать аккумуляторную батарею».
- Убедитесь, что рычаги управления приводом оборудования, если они установлены, отключены.
- Поверните краник подачи топлива (D, рис. 11), если имеется, в положение ОТКРЫТО.
- Переместите дроссель (B, рис. 11), если таковой имеется, в положение БЫСТРО. Управляйте двигателем в положении БЫСТРО.
- Модели с выключателем электростарта:** прижмите рычаг остановки двигателя (C, рис. 12) к рукоятке. Переместите выключатель электростарта в положение ЗАПУСК. Информация о расположении и использовании выключателя электрического запуска представлена в руководстве по эксплуатации оборудования.
- Модели без выключателя электростарта:** прижмите рычаг остановки двигателя (C, рис. 12) к рукоятке. Двигатель запустится автоматически. Информация об использовании рычага останова двигателя представлена в руководстве по эксплуатации оборудования.

**ПРИМЕЧАНИЕ** Чтобы продлить срок службы стартера, используйте короткие циклы запуска (максимум пять секунд). Подождите одну минуту между циклами запуска.

**Модели с портативной аккумуляторной батареей:** если двигатель не запускается, световые индикаторы аккумуляторной батареи мигают, это означает, что температура аккумуляторной батареи слишком высокая или потребляемый ток слишком большой. Все четыре световых индикатора аккумуляторной батареи (H, рис. 13) будут мигать в качестве предупреждения в течение 10 секунд. Аккумуляторная батарея не оснащена предохранителем, но будет автоматически возвращена в исходное состояние по истечении 10 секунд. Если температура аккумуляторной батареи слишком высокая (свыше 140 °F, 60 °C), снимите батарею и дайте ей остыть. Чтобы избежать чрезмерного потребления тока газонокосилками, очищайте корпус газонокосилки от скопившей травы и сора.

**Примечание:** Если двигатель не запускается после нескольких попыток, обратитесь к местному дилеру, перейдите по ссылке [BRIGGSandSTRATTON.com](http://BRIGGSandSTRATTON.com) или позвоните по телефону 1-800-233-3723 (в США).

## Останов двигателя

1. **Рычаг остановки двигателя:** высвободите рычаг остановки двигателя (E, рис. 12).

**Дроссель (если имеется) с функцией останова:** переместите дроссель (B, рис. 11) в положение СТОП.

**Переключатель электростарта (если имеется):** переместите переключатель электростарта в положение ВЫКЛ./СТОП. См. расположение и работу переключателя электростарта в руководстве по эксплуатации оборудования. Извлеките ключ и храните его в безопасном месте, недоступном для детей.

2. После останова двигателя переместите ручку крана подачи топлива (D, рис. 11), если он установлен в положение ЗАКРЫТ.

3. **Модели с портативной аккумуляторной батареей:** снимите аккумуляторную батарею. В ряде случаев аккумуляторная батарея может выполнять роль пускового ключа для оборудования.

## Техническое обслуживание

**ПРИМЕЧАНИЕ** Если для выполнения техобслуживания потребуется наклон двигателя, то топливный бак, если он установлен на двигателе, должен быть опорожнен, а сторона со свечей зажигания должна быть обращена вверх. Если топливный бак не опорожнен, а двигатель наклонен в любом направлении, в дальнейшем могут быть проблемы с запуском двигателя из-за загрязнения маслом или бензином воздушного фильтра и/или свечи зажигания.



### ОСТОРОЖНО

Если для выполнения техобслуживания потребуется наклон машины, то топливный бак должен быть опорожнен, в противном случае топливо может вытекать, что приведет к пожару или взрыву.

Мы рекомендуем обращаться к любому уполномоченному сервисному дилеру от компании Briggs & Stratton для выполнения всех работ по техническому обслуживанию двигателя и его компонентов.

**ПРИМЕЧАНИЕ** Все компоненты, используемые для сборки данного двигателя, должны оставаться на своем месте для его надлежащей работы.



### ОСТОРОЖНО



Случайное образование искры может привести к пожару или поражению электрическим током.

Случайный запуск может привести к захватыванию, травматической ампутации различных частей тела или к образованию рваных ран.

### Риск возникновения пожара

#### Перед выполнением регулировок или ремонта:

- Отсоедините провод свечи зажигания и уберите его в сторону от свечи зажигания.
- **Модели с портативной аккумуляторной батареей:** снимите аккумуляторную батарею с поддона аккумулятора двигателя. В ряде случаев аккумуляторная батарея может выполнять роль пускового ключа для оборудования.
- **Модели со встроенной аккумуляторной батареей:** отсоедините монтажные жгуты от стартера.
- Используйте только подходящие инструменты.
- Не меняйте настройку пружины, тяг и других деталей регулятора оборотов для увеличения частоты вращения вала двигателя.
- Запасные части должны иметь такую же конструкцию и устанавливаться в том же положении, что и оригинальные детали. Использование неоригинальных запасных частей может стать причиной ухудшения работы, повреждения оборудования и травмирования людей.
- Не стучите по маховику молотком или твердым предметом, поскольку маховик впоследствии может расколоться во время работы.

#### При проверке системы зажигания:

- Используйте только тестеры свечей зажигания, соответствующие техническим требованиям.
- Не проверяйте наличие искры при снятой свече зажигания.

## Услуга по регулированию выхлопа

Техническое обслуживание, замена или ремонт устройств и систем снижения токсичности выхлопных газов может быть выполнено любым специалистом или мастерской по ремонту двигателей для внедорожных транспортных средств. Однако, для получения "бесплатной" услуги по регулированию выхлопа,

работа должна быть выполнена уполномоченным заводом-изготовителем дилером. Смотрите "Заявления по регулированию выхлопа".

## График технического обслуживания

Первые 5 часов
<ul style="list-style-type: none"><li>• Замените моторное масло (не требуется в моделях с маркировкой <b>Just Check &amp; Add™</b> и Замена масла не требуется)</li></ul>
Через каждые 8 часов или ежедневно
<ul style="list-style-type: none"><li>• Проверка уровня масла в двигателе</li><li>• Очистка зоны вокруг глушителя и органов управления</li><li>• Очистка решетки воздухозаборного отверстия</li></ul>
Каждые 25 часов работы или ежегодно
<ul style="list-style-type: none"><li>• Очистка воздушного фильтра <sup>1</sup></li><li>• Выполните очистку фильтра предварительной очистки (если имеется)</li></ul>
Каждые 50 часов работы или ежегодно
<ul style="list-style-type: none"><li>• Замените моторное масло (не требуется в моделях с маркировкой <b>Just Check &amp; Add™</b> (Только проверить и добавить) и Замена масла не требуется)</li><li>• Обслуживание выхлопной системы</li></ul>
Раз в год
<ul style="list-style-type: none"><li>• Замена свечи зажигания</li><li>• Замена воздушного фильтра</li><li>• Замена фильтра предварительной очистки (если имеется)</li><li>• Обслуживание системы охлаждения <sup>1</sup></li><li>• Проверка зазора клапана <sup>2</sup></li></ul>

<sup>1</sup> В условиях сильной запыленности или при наличии в воздухе частичек сора, очистку следует выполнять более часто.

<sup>2</sup> Не требуется до тех пор, пока не будут замечены проблемы в работе двигателя.

## Карбюратор и число оборотов двигателя

Никогда не выполняйте регулировки карбюратора или числа оборотов двигателя. Карбюратор был отрегулирован на заводе-изготовителе для эффективной работы для большинства условий эксплуатации. Запрещается вмешиваться в работу пружины регулятора, тяг и иных деталей, чтобы изменить число оборотов двигателя. Если потребуются какие-либо регулировки, то обращайтесь для этого к уполномоченному сервисному дилеру от компании Briggs & Stratton.

**ПРИМЕЧАНИЕ** Производитель оборудования определяет максимальное число оборотов двигателя, который установлен на оборудовании. **Не допускается превышение** этого числа оборотов. Если Вы не уверены, каким является максимальное число оборотов для данного оборудования, или какое число оборотов двигателя установлено на заводе-изготовителе, то обращайтесь за поддержкой к уполномоченному сервисному дилеру от компании Briggs & Stratton. Для безопасной и надлежащей работы данного оборудования число оборотов двигателя должно регулироваться только квалифицированным техником по обслуживанию.

## Обслуживание свечи зажигания

Смотрите рисунок: 14

Проверьте зазор (A, Рис. 14) с помощью проволочного калибра (B). При необходимости, повторно отрегулируйте зазор. Установите и затяните свечу зажигания с рекомендованным моментом затяжки. Касательно регулировки зазора или момента затяжки, смотрите раздел **Технические данные**.

**Примечание:** В некоторых районах местные законы требуют использования резисторной свечи зажигания для подавления помех от системы зажигания. Если на данном двигателе была изначально установлена резисторная свеча зажигания, то для замены необходимо использовать свечу зажигания того же типа.

## Снятие выхлопной системы



**ОСТОРОЖНО**

Работающий двигатель нагревается. Детали двигателя, особенно глушитель, нагреваются до очень высокой температуры.

Прикосновение к ним может привести к сильным ожогам.

Воспламеняемый мусор, например листья, трава, хворост и т.п., могут загореться.

- Прежде чем прикасаться, дайте время глушителю, цилиндрам двигателя и ребрам радиатора остыть.
- Извлеките накопившийся воспламеняемый мусор из глушителя и области цилиндров.
- Использование или эксплуатация двигателя на территории, покрытой лесом, кустарниками или травой, без оснащения системы выхлопных газов искрогасителем и поддержки его в рабочем состоянии, является нарушением норматива Public Resource Code, раздел 4442, штата Калифорния. В других штатах или федеральных юрисдикциях могут действовать подобные законы. Для приобретения искрогасителя, рассчитанного на выхлопную систему, установленную на двигателе, обратитесь к производителю оригинального оборудования, розничному продавцу или дилеру.

Извлеките накопившийся воспламеняемый мусор из глушителя и области цилиндров. Осмотрите глушитель на предмет наличия трещин, коррозии или других повреждений. Снимите искроуловитель, если он установлен, и осмотрите на наличие повреждений или скопившегося нагара. В случае обнаружения повреждения, установите до начала эксплуатации запасные детали.



**ОСТОРОЖНО**

Запасные детали должны быть такими же и устанавливаться на то же самое место, что и первоначальные детали. Использование неоригинальных запасных частей может стать причиной ухудшения работы, повреждения машины и травмирования людей.

## Замена моторного масла

Смотрите рисунок: 15, 16, 17, 18



**ОСТОРОЖНО**

Топливо и его пары легко воспламеняются и взрывоопасны.

Воспламенение или взрыв могут привести к тяжелым ожогам или смертельному исходу.

Работающий двигатель нагревается. Детали двигателя, особенно глушитель, нагреваются до очень высокой температуры.

Прикосновение к ним может привести к сильным ожогам.

- Если Вы сливаете масло из верхней маслосливной горловины, то топливный бак должен быть опорожнен, в противном случае топливо может вытекать, что приведет к пожару или взрыву.
- Прежде чем прикасаться, дайте время глушителю, цилиндрам двигателя и ребрам радиатора остыть.

Для моделей с маркировкой **Just Check & Add™** (Только проверить и добавить) и **Замена масла не требуется** выполнять замену масла не требуется. Если вы хотите заменить масло, выполните следующие действия.

Отработанное масло представляет собой опасные отходы и должно утилизироваться надлежащим образом. Его не следует утилизировать как обычные бытовые отходы. Обратитесь в местные органы власти, сервисный центр или к дилеру по вопросу безопасной утилизации и повторной переработки.

### Слив масла

Масло необходимо сливать через верхнюю трубку маслосливной горловины.

1. Пока двигатель еще теплый, отсоедините провод свечи зажигания (D, рис. 15) и удерживайте его на расстоянии от свечи зажигания (E).
2. **Модели со встроенным аккумулятором:** отсоедините монтажные жгуты (F, рис. 16) от стартера.
3. Извлеките 17).
4. В случае слива масла через верхнюю трубку маслосливной горловины (C, рис. 18), удерживайте конец двигателя со свечой зажигания (E) в вертикальном положении. Слейте масло в подходящую для этого емкость.



**ОСТОРОЖНО**

Если вы сливаете масло через верхний маслосливной патрубок, топливный бак должен быть пустым, иначе топливо может протечь и вызвать воспламенение или взрыв. Чтобы опорожнить топливный бак, запустите двигатель и дождитесь, пока он остановится из-за полной выработки топлива.

### Долив масла

- Убедитесь, что двигатель установлен горизонтально.
- Очистите область заливки масла от загрязнений.
- Смотрите раздел **Технических характеристик** по поводу свойств масла.

1. Извлеките масляный щуп (A, Рис. 17) и вытрите с помощью чистой тряпки.
2. Медленно залейте масло в маслосливное отверстие двигателя (C, Рис. 17). **Не допускайте переполнения.** После заливки масла подождите одну минуту и проверьте уровень масла.
3. Установите и затяните масляный щуп (A, Рис. 17).
4. Извлеките масляный щуп и проверьте уровень масла. Правильный уровень масла соответствует верхней части индикатора заполнения (B, Рис. 17) на масляном щупе.
5. Установите обратно и затяните масляный щуп (A, Рис. 17).
6. Подсоедините провод свечи зажигания (D, Рис. 15) к свече зажигания (E).

## Обслуживание воздушного фильтра

Смотрите рисунок: 19



**ОСТОРОЖНО**

Топливо и его пары легко воспламеняются и взрывоопасны.

Воспламенение или взрыв могут привести к тяжелым ожогам или смертельному исходу.

- Никогда не запускайте и не оставляйте двигатель работающим, если система очистки воздуха или воздушный фильтр (если таковые имеются) сняты.

**ПРИМЕЧАНИЕ** Не используйте сжатый воздух или растворители для чистки фильтра. Сжатый воздух может повредить фильтр, а растворители — привести к его разложению.

См. раздел **График технического обслуживания** для требований к обслуживанию.

### Бумажный воздушный фильтр

1. Снимите крышку (B, Рис. 19).
2. Извлеките фильтр (C, Рис. 19).
3. Извлеките фильтр предварительной очистки (E, Рис. 19), если имеется, из фильтра. Чтобы высвободить попавший в него мусор, слегка постучите фильтром по твердой поверхности. Если фильтр чрезмерно загрязнен, то замените его новым.
4. Вымойте фильтр предварительной очистки в воде с жидким моющим средством. Затем дайте фильтру предварительной очистки полностью просохнуть на воздухе. **Не допускается** смазывание маслом фильтра предварительной очистки.
5. Вставьте сухой фильтр предварительной очистки, если имеется, в фильтр.
6. Установите фильтр (C, Рис. 19).
7. Закройте крышку (B, Рис. 19).

## Обслуживание системы охлаждения



**ОСТОРОЖНО**

Работающий двигатель нагревается. Детали двигателя, особенно глушитель, нагреваются до очень высокой температуры.

Прикосновение к ним может привести к сильным ожогам.

Воспламеняемый мусор, например листья, трава, хворост и т.п., могут загореться.

- Прежде чем прикасаться, дайте время глушителю, цилиндрам двигателя и ребрам радиатора остыть.
- Извлеките накопившийся воспламеняемый мусор из глушителя и области цилиндров.



**ПРИМЕЧАНИЕ** Не допускается использование воды для очистки двигателя. Вода может попасть в топливную систему. Используйте щетку или сухую тряпку для очистки двигателя.

Это двигатель с воздушным охлаждением. Грязь или сор может воспрепятствовать потоку воздуха и стать причиной перегрева двигателя, что приведет к ухудшению рабочих характеристик и сокращению срока службы двигателя.

1. Используйте щетку или сухую тряпку для удаления сора из зоны воздухозаборного отверстия.
2. Содержите все тяги, пружины и регуляторы управления в чистоте.
3. Не допускайте накопления воспламеняемых загрязнений в пространстве вокруг глушителя и за ним.
4. Убедитесь, что охлаждающие ребра масляного радиатора свободны от грязи и мусора.

Со временем сор может скопиться в ребрах охлаждения цилиндра и стать причиной перегрева двигателя. Этот сор не возможно увидеть без частичной разборки двигателя. Поручите уполномоченному сервисному дилеру компании Briggs & Stratton осмотр и очистку системы воздушного охлаждения, как рекомендовано в разделе **График технического обслуживания**.

## Утилизация литий-ионной аккумуляторной батареи

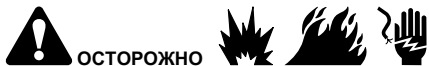

**ОСТОРОЖНО**  
Химические реагенты аккумуляторной батареи являются токсичными и едкими.

Воспламенение или взрыв могут привести к тяжелым ожогам или смертельному исходу.

Поражение электрическим током

- Никогда не нагревайте или не сжигайте отбракованные или использованные аккумуляторные батареи, так как они могут взорваться. При сжигании аккумуляторных батарей образуются ядовитые газы и вещества.
- Запрещается использование аккумуляторной батареи, которая была разрушена, уронена или повреждена.

Использованные и отбракованные аккумуляторные батареи будут вероятно сохранять небольшой электрический заряд и требуют осторожного обращения. Всегда утилизируйте отбракованные или использованные аккумуляторные батареи в соответствии с федеральными, региональными и местными предписаниями.

Пломба корпорации RBRC (Rechargeable Battery Recycling Corporation)



Корпорация RBRC является некоммерческой организацией по обслуживанию населения для повторного использования использованных перезаряжаемых аккумуляторных батарей. Для нахождения ближайшего к Вам пункта сбора аккумуляторных батарей, позвоните по бесплатному телефону: 1-800-8-BATTERY или 1-877-2-RECYCLE. Для получения дополнительной информации и списка пунктов повторного использования, пожалуйста, посетите организацию "RBRC online" на Web-сайте: [www.call2recycle.org](http://www.call2recycle.org).

## Хранение



**ОСТОРОЖНО**  
Топливо и его пары легко воспламеняются и взрывоопасны.

Воспламенение или взрыв могут привести к тяжелым ожогам или смертельному исходу.

Поражение электрическим током

При хранении топлива или оборудования с топливом в баке

- Храните топливо и оборудование вдали от котлов, печей, водонагревателей и прочих приборов, в которых используются горелки или иные источники воспламенения, поскольку это может привести к воспламенению паров топлива.

При хранении аккумуляторной батареи

- Храните зарядное устройство для аккумуляторной батареи в сухом месте. Не подвергайте аккумуляторную батарею воздействию дождя или условий высокой влажности.

Топливная система

См. рис.: 20, 21

**Примечание:** Некоторые модели оснащены топливным баком для вертикального хранения, который позволяет наклонять двигатель при техобслуживании или хранении (С, рис. 20). Не храните топливный бак в вертикальном положении, если он заполнен выше указателя уровня топлива (D) (при наличии). Дополнительные инструкции представлены в руководстве по эксплуатации оборудования.

Храните двигатель на ровной горизонтальной поверхности (в нормальном рабочем положении). Залейте топливо в топливный бак (А, рис. 21). Чтобы учесть тепловое расширение топлива, не заполняйте топливный бак выше горловины (В).

При нахождении в емкости для хранения более 30 дней топливо может застыть. При каждом заполнении емкости топливом добавляйте в него стабилизатор топлива в соответствии с инструкциями изготовителя. Благодаря этому топливо сохранится свежим, будет снижена вероятность возникновения проблем, связанных с застоем топлива или загрязнением топливной системы.

Нет необходимости сливать топливо из двигателя, когда стабилизатор топлива добавляется в соответствии с инструкциями. Перед хранением поверните ключ зажигания двигателя в положение ВКЛ. на 2 минуты для перемешивания топлива со стабилизатором по всей топливной системе.

## Моторное масло

Смените моторное масло, пока двигатель еще теплый. См. раздел **Замена масла**. Для моделей с маркировкой **Just Check & Add™** (Только проверить и добавить) и **Замена масла не требуется** выполнять замену масла не требуется.

## Аккумуляторная батарея и зарядное устройство

См. рис.: 22 23

**Портативная аккумуляторная батарея:** когда зарядное устройство не используется, отсоедините его от сети электропитания и храните в сухом и прохладном месте. Во влажном или сыром месте может возникнуть коррозия зажимных клемм и электрических контактов. Хранение в течение длительного периода времени при высоких температурах (120 °F, 49 °C) может привести к неустраняемому повреждению аккумуляторной батареи. Проверьте электрические клеммы и контакты на аккумуляторных батареях и зарядном устройстве. Обтирайте их чистой салфеткой или обдувайте начисто сжатым воздухом.

После хранения может потребоваться обычная зарядка. Для проверки имеющегося заряда нажмите кнопку указателя уровня заряда аккумуляторной батареи (Е, рис. 22 23) и при необходимости выполните зарядку. См. раздел **«Указатель уровня заряда аккумуляторной батареи»**.

## Устранение неисправностей

Для получения технической поддержки обратитесь к своему местному дилеру или перейдите по ссылке [BRIGGSandSTRATTON.com](http://BRIGGSandSTRATTON.com) или позвоните по телефону 1-800-233-3723 (в США).

## Технические характеристики

Модель: 090000	
Объем	8.64 ci (140 cc)
Гильза цилиндра	2.495 дюйм. (63,4 мм)
Ход поршня	1.75 дюйм. (44,45 мм)
Емкость масляного картера	15 унций (.44 л)
Зазор свечи зажигания	.020 дюйм. (.51 мм)
Момент затяжки свечей зажигания	180 фунт-дюймов (20 Нм)
Воздушный зазор катушки	.006 - .014 дюйм. (.15 - .36 мм)
Зазор впускного клапана	.004 - .008 дюйм. (.10 - .20 мм)
Зазор выпускного клапана	.004 - .008 дюйм. (.10 - .20 мм)

Модель: 093J00	
Объем	9.15 ci (150 cc)
Гильза цилиндра	2.583 дюйм. (65,60 мм)
Ход поршня	1.75 дюйм. (44,45 мм)
Емкость масляного картера	15 унций (.44 л)
Зазор свечи зажигания	.020 дюйм. (.51 мм)
Момент затяжки свечей зажигания	180 фунт-дюймов (20 Нм)
Воздушный зазор катушки	.006 - .014 дюйм. (.15 - .36 мм)
Зазор впускного клапана	.004 - .008 дюйм. (.10 - .20 мм)
Зазор выпускного клапана	.004 - .008 дюйм. (.10 - .20 мм)

Модель: 100000	
Объем	9.93 ci (163 cc)
Гильза цилиндра	2.668 дюйм. (68,28 мм)
Ход поршня	1.75 дюйм. (44,45 мм)
Емкость масляного картера	15 унций (,44 л)
Зазор свечи зажигания	.030 дюйм. (.76 мм)
Момент затяжки свечей зажигания	180 фунт-дюймов (20 Нм)
Воздушный зазор катушки	.006 - .014 дюйм. (.15 - ,36 мм)
Зазор впускного клапана	.004 - .008 дюйм. (.10 - ,20 мм)
Зазор выпускного клапана	.004 - .008 дюйм. (.10 - ,20 мм)

Литий-ионный аккумулятор (портативный)	
Литий-ионная аккумуляторная батарея	10.8 В (10,8 В)
Продолжительность зарядки в минутах	60
Зарядный ток	2 А (2 А)
Входное напряжение переменного тока для зарядного устройства (различное)	100 - 240 В
Рабочая температура	32 - 113 °F (0 - 45 °C)

Литий-ионный аккумулятор (встроенный)	
Литий-ионная аккумуляторная батарея	10.8 В (10,8 В)
Продолжительность зарядки в минутах	240
Зарядный ток	.5 А (.5 А)
Входное напряжение переменного тока для зарядного устройства (различное)	100 - 240 В
Рабочая температура	32 - 104 °F (0 - 44 °C)

Мощность двигателя будет снижаться на 3,5 % для каждых 1000 футов (300 метров) выше уровня моря и на 1 % для каждых 10 °F (5,6 °C) свыше 77 °F (25 °C). Двигатель будет работать удовлетворительно под углом до 15°. Смотрите безопасные допуски для работы на склонах в руководстве оператора оборудования.

Запасные части — модели: 090000, 093J00, 100000	
Запасная часть	Номер детали
Воздушный фильтр (см. рис. 19)	593260
Воздушный фильтр предварительной очистки (см. рис. 19)	594055
Масло — SAE 30	100005
Резисторная свеча зажигания (модель 090000, 093J00)	692051
Резисторная свеча зажигания (модель 100000)	594056
Ключ для свечи зажигания	19576
Индикатор работы свечи	19368
Портативная литий-ионная аккумуляторная батарея (США/ Канада)	593559
Портативная литий-ионная аккумуляторная батарея (ЕС/ Великобритания/Австралия)	593560
Зарядное устройство для портативной литий-ионной аккумуляторной батареи (США/Канада)	593561
Зарядное устройство для портативной литий-ионной аккумуляторной батареи (ЕС)	593562
Зарядное устройство для портативной литий-ионной аккумуляторной батареи (Великобритания)	593576
Зарядное устройство для портативной литий-ионной аккумуляторной батареи (Австралия)	594501
Встроенная литий-ионная аккумуляторная батарея	84002154
Зарядное устройство для встроенной литий-ионной аккумуляторной батареи (США/Канада)	84002790
Зарядное устройство для встроенной литий-ионной аккумуляторной батареи (Великобритания)	84002791
Зарядное устройство для встроенной литий-ионной аккумуляторной батареи (ЕС)	84002792

Запасные части — модели: 090000, 093J00, 100000	
Зарядное устройство для встроенной литий-ионной аккумуляторной батареи (Австралия)	84002793

Для проведения всех работ по техническому обслуживанию двигателя и его компонентов мы рекомендуем обращаться к любому авторизованному дилеру компании Briggs & Stratton.

**Номинальная мощность.** Полная мощность отдельных моделей бензиновых двигателей указывается согласно стандарту SAE J1940 (Small Engine Power & Torque Rating Procedure) и оценивается в соответствии со стандартом SAE J1995. Для двигателей с указанными на них оборотами указано значение крутящего момента при 2600 об/мин, для всех остальных двигателей – при 3060 об/мин; значение мощности в лошадиных силах измерялось при 3600 об/мин. Кривые полезной мощности доступны на сайте [www.BRIGGSandSTRATTON.COM](http://www.BRIGGSandSTRATTON.COM). Значения мощности нетто указаны при установленных глушителе и воздухоочистителе, в то время как значения валовой мощности (брутто) указаны без этих принадлежностей. Фактическая валовая мощность двигателя будет ниже; она зависит, помимо прочего, от условий эксплуатации и конкретного экземпляра двигателя. Учитывая широкий диапазон продукции, которая оснащается двигателями, бензиновый двигатель может не развивать полную мощность по стандарту при эксплуатации на отдельном силовом оборудовании. Эта разница вызвана множеством факторов, включая, среди прочего, используемые принадлежности (очиститель воздуха, выхлопная система, зарядка, охлаждение, карбюратор, топливный насос и т.д.), ограничения в применении, условия эксплуатации (температура, влажность, высота) и разницу между отдельными экземплярами двигателей. В связи с производственными и техническими ограничениями компания Briggs & Stratton может заменять данный двигатель двигателем с более высокой номинальной мощностью.

## Гарантия

### Гарантия на двигатель компании Briggs & Stratton

Действует с января 2019 г.

#### Ограничение объема гарантийных обязательств

Компания Briggs & Stratton обязуется в течение гарантийного периода, определенного ниже, производить бесплатный ремонт или замену любых деталей, имеющих дефекты материала и/или производственные дефекты. Транспортные расходы, связанные с доставкой изделий, отправляемых для ремонта или замены по настоящей гарантии, должен нести покупатель. Гарантия действительна для сроков и условий, указанных ниже. Для проведения гарантийного обслуживания обратитесь к официальному дистрибьютору компании Briggs & Stratton. Найдите ближайшего дистрибьютора с помощью нашей карты поиска дилеров на веб-сайте [BRIGGSandSTRATTON.COM](http://BRIGGSandSTRATTON.COM). Покупателю необходимо связаться с уполномоченным сервисным дилером компании Briggs & Stratton и предоставить оборудование для осмотра и проверки.

**Прочих прямых гарантий не существует. Подразумеваемые гарантии, включая гарантии коммерческой пригодности и соответствия конкретному применению, ограничены гарантийным периодом, указанным ниже, а также гарантийным объемом, предусмотренным законодательством.** Ответственность за случайный или косвенный ущерб исключается в степени, предусмотренной законодательством. В некоторых штатах или странах запрещено ограничивать период действия подразумеваемой гарантии, а в некоторых штатах или странах запрещено исключать или ограничивать ответственность за случайный или косвенный ущерб. Таким образом, приведенные выше исключения и ограничения, возможно, не будут распространяться на вас. Данная гарантия предоставляет Вам определенные юридические права, и Вы можете также иметь другие права, которые могут отличаться в различных штатах и странах <sup>4</sup>.

### Стандартные гарантийные условия <sup>1, 2, 3</sup>

#### Vanguard®; коммерческая серия <sup>3</sup>

Личное использование - 36 месяцев

Коммерческое использование - 36 месяцев

#### XR Series

Личное использование - 24 месяца

Коммерческое использование - 24 месяца

#### Все двигатели, оснащенные чугунной гильзой Dura-Bore™

Личное использование - 24 месяца

Коммерческое использование - 12 месяцев

#### Все другие двигатели

Личное использование - 24 месяца

## Стандартные гарантийные условия <sup>1, 2, 3</sup>

Коммерческое использование - 3 месяца

<sup>1</sup> Это наши стандартные гарантийные условия, однако иногда может быть доступно дополнительное гарантийное покрытие, которое не было определено на момент времени публикации. Касательно информации по текущим гарантийным условиям для вашего двигателя, пожалуйста, посетите веб-сайт: BRIGGSandSTRATTON.com или обратитесь к своему уполномоченному сервисному дилеру компании Briggs & Stratton.

<sup>2</sup> Гарантия отсутствует для двигателей на оборудовании, используемом в качестве первичного источника энергии на месте эксплуатации или для бытовых резервных генераторов, используемых для коммерческих целей, для технологического транспорта, передвигающегося со скоростью более 25 миль в час. Гарантия не предоставляется на двигатели, которые используются в соревновательных целях, или на коммерческих или арендуемых транспортных средствах.

<sup>3</sup> Для двигателей Vanguard, установленных на резервных генераторах: личное использование — 24 месяца, при коммерческом использовании гарантия не предоставляется. Коммерческая серия с датой производства до июля 2017 года: 24 месяца для личного использования, 24 месяца для коммерческого использования.

<sup>4</sup> Для Австралии: наши изделия поставляются с гарантией, которая не может быть исключена согласно закону Австралии о защите прав потребителей. Вы имеете право на замену изделия или на возврат уплаченной за него суммы в случае серьезной неисправности, а также на компенсацию за прочие обоснованно прогнозируемые потери и убытки. Кроме того, вы имеете право на ремонт изделий или их замену, в случае если их качество неприемлемо, а неисправность является незначительной. Для получения гарантийного обслуживания найдите ближайшего уполномоченного сервисного дилера с помощью нашей карты поиска дилеров на веб-сайте BRIGGSandSTRATTON.COM, позвоните по телефону 1300 274 447, свяжитесь по электронной почте: salesenquires@briggsandstratton.com.au или отправьте письмо по адресу: Briggs & Stratton Australia Pty Ltd, 1 Moorebank Avenue, Moorebank, NSW, Australia, 2170.

Гарантийный срок начинается с первоначальной даты приобретения первым розничным или коммерческим потребителем. «Личное использование» означает индивидуальное использование устройства на личном участке розничным потребителем. «Коммерческое использование» означает все иные варианты использования, включая использование в коммерческих целях, для получения дохода или сдачи в аренду. Если двигатель находился в коммерческом использовании, после этого в рамках настоящих гарантийных условий он считается двигателем «коммерческого использования».

**Сохраните свою квитанцию, подтверждающую покупку. Если при обращении за гарантийным обслуживанием не будет предоставлен документ, подтверждающий дату первой покупки, для определения гарантийного периода будет использована дата изготовления изделия. Для получения гарантийного обслуживания оборудования Briggs & Stratton не требуется проходить специальную регистрацию.**

### Информация о вашей гарантии

Настоящая ограниченная гарантия покрывает только связанные с двигателями дефекты материала и/или производства, но не замену или возмещение стоимости оборудования, на котором двигатель может быть установлен. Профилактическое техническое обслуживание, настройка, регулировка или нормальный износ не покрываются настоящей гарантией. Аналогично, гарантия теряет свое действие, если двигатель был изменен или модифицирован, или если серийный номер двигателя был искажен или удален. Настоящая гарантия не покрывает повреждение двигателя или ухудшение рабочих параметров, которые были вызваны следующим:

1. Использование деталей, которые не являются оригинальными деталями компании Briggs & Stratton;
2. Эксплуатация двигателя с недостаточным количеством смазочного масла, с загрязненным смазочным маслом, а также в случае использования масла несоответствующей марки;
3. Использование загрязненного или несвежего топлива, бензина, содержащего более 10% этанола, или альтернативных видов топлива, например, сжиженного газа или природного газа на двигателях, которые не были изначально предназначены/изготовлены компанией Briggs & Stratton для работы на таких видах топлива;
4. Грязь, попавшая в двигатель вследствие ненадлежащего технического обслуживания воздушного фильтра или его неправильной повторной сборки;
5. Столкновение лезвия ротационной газонокосилки с твердым предметом, ослабленные или установленные ненадлежащим образом адаптеры ножей, крыльчатки или другие соединенные с коленчатым валом устройства, а также чрезмерное натяжение клиновидного ремня;
6. Присоединяемые детали или узлы, например, муфты сцепления, трансмиссии, устройства управления оборудованием и т. п., которые не поставляются компанией Briggs & Stratton;

7. Перегрев, вызванный обрезками травы, грязью, мусором или гнездами грызунов, которые блокируют или засоряют ребра охлаждения или зону маховика, или работой двигателя без достаточной вентиляции;
8. Чрезмерная вибрация, вызванная превышением скорости работы, ослабленным креплением двигателя, ослабленным креплением или неправильной балансировкой лезвий или крыльчаток или ненадлежащим присоединением компонентов оборудования к коленчатому валу;
9. Неправильное использование, отсутствие планового технического обслуживания, ненадлежащая транспортировка или хранение оборудования на складе или неправильная установка двигателя.

**Гарантийное обслуживание осуществляется только уполномоченными дистрибьюторами компании Briggs & Stratton. Найдите ближайшего уполномоченного сервисного дилера на нашей карте поиска дилера на веб-сайте: BRIGGSandSTRATTON.COM или по телефону: 1-800-233-3723 (в США).**

80004537 (ред. F)

Tento návod obsahuje bezpečnostné informácie, ktoré vás oboznámi s nebezpečenstvami a rizikami spojenými s motormi a ich predchádzaním. Obsahuje tiež pokyny na správne používanie a ošetrovanie motora. Pretože Briggs & Stratton, LLC nemusí nevyhnutne vedieť, aké zariadenie bude poháňané týmto motorom, je dôležité, aby ste si prečítali a pochopili tieto pokyny a pokyny pre poháňané zariadenie. **Tieto pôvodné pokyny uschovajte na prípadné použitie v budúcnosti.**

**Poznámka:** Čísla a ilustrácie uvedené v tomto návodu slúžia iba ako pomôcka a môžu sa v prípade vášho špecifického modelu odlišovať. Ak máte nejaké otázky, spojte sa s predajcom.

Pri výmene dielov alebo pri technickej pomoci si zaznamenajte model, typ a kódové číslo motora spolu s dátumom zakúpenia. Tieto čísla sa nachádzajú na motore (pozrite si časť **Vlastnosti a ovládacie prvky**).

Dátum zakúpenia	
Model – typ – štítek motora	
Výrobné číslo motora	

## Kontaktné údaje európskej pobočky

S otázkami týkajúcimi sa európskych emisií sa obráťte na našu európsku pobočku na adrese:

Max-Born-Straße 2, 68519 Viernheim, Nemecko.

## Fáza V (5) podľa Európskej únie (EÚ): Hodnoty oxidu uhličitého (CO<sub>2</sub>)

Hodnoty oxidu uhličitého v motoroch Briggs & Stratton s certifikátom EÚ o typovom schválení možno nájsť zadaním výrazu „CO<sub>2</sub>“ do vyhľadávacieho okna na adrese [BriggsandStratton.com](http://BriggsandStratton.com).

## Informácie o recyklovaní





Všetok obalový materiál, použitý olej a batérie je nutné recyklovať podľa platných vládnych nariadení.

## Bezpečnosť obsluhy DÔLEŽITÉ BEZPEČNOSTNÉ POKYNY

Tieto pokyny si uschovajte pre prípadné použitie v budúcnosti.

## BEZPEČNOSTNÉ VAROVNÉ ZNAČKY A SIGNÁLNE SLOVÁ

Bezpečnostné varovné značky  upozorňujúce na nebezpečenstvo sa používajú na označenie informácií o bezpečnostných rizikách, ktoré môžu vyústiť do úrazu. Signálne slová (**NEBEZPEČENSTVO**, **VAROVANIE** alebo **POZOR**) sa používajú v spojení s výstražnými symbolmi na označenie pravdepodobnosti a možnej závažnosti poranenia. Okrem toho sa môže symbol nebezpečenstva používať na vyjadrenie typu nebezpečenstva.

 **NEBEZPEČENSTVO** označuje riziko, ktorému je potrebné predísť, inak bude jeho následkom smrť alebo vážne poranenie.

















 **VAROVANIE** označuje riziko, ktorému je potrebné predísť, inak by mohla byť jeho následkom smrť alebo vážne poranenie.



**POZOR** označuje riziko, ktorému je potrebné predísť, inak by mohlo dôjsť k malému alebo stredne vážnemu úrazu.

**UPOZORNENIE** Označuje informácie považované za dôležité, ktoré sa však netýkajú nebezpečenstva.

## Symbole označujúce riziká a ich významy

	Bezpečnostné informácie týkajúce sa rizík, ktoré môžu spôsobiť poranenie osôb.		Pred prevádzkovaním jednotky alebo vykonávaním servisu na jednotke si prečítajte a pochopte návod na obsluhu.
	Riziko požiaru		Riziko výbuchu
	Riziko elektrického šoku		Riziko toxických výparov
	Riziko horúceho povrchu		Riziko hluku – pri dlhšom pôsobení hluku odporúčame používať chrániče sluchu.
	Riziko vyhodenia predmetu – používajte ochranu zraku.		Riziko výbuchu
	Riziko vzniku omrzliny		Riziko spätného nárazu
	Riziko amputácie – pohybujúce sa diely		Chemické nebezpečenstvo
	Riziko popálenia		Korozívne

## Bezpečnostné informácie



**VAROVANIE**

Motory Briggs & Stratton® nie sú skonštruované a nemajú sa používať na pohon: motokár; detských vozidiel, rekreačných, alebo športových terénnych vozidiel; motocyklov; vznášadiel; lietadiel; alebo súťažných vozidiel bez súhlasu spoločnosti Briggs & Stratton. Informácie o pretekárskych produktoch nájdete na stránkach [www.briggsracing.com](http://www.briggsracing.com). O využití v úžitkových a terénnych vozidlách so sedadlami vedľa seba sa informujte v stredisku spoločnosti Briggs & Stratton pre používanie napájania, 1-866-927-3349. Nesprávne použitie motora môže spôsobiť vážny úraz alebo usmrtenie.



**VAROVANIE**



**Palivo a jeho výpary sú mimoriadne horľavé a výbušné.**

**Oheň alebo výbuch môže spôsobiť vážne popáleniny alebo usmrtenie.**

### Počas dopĺňania paliva

- Vypnite motor a pred demontovaním uzáveru palivovej nádrže ho nechajte aspoň 2 minúty vychladnúť.
- Palivo naplňajte vonku alebo v dobre vetranom priestore.
- Palivovú nádrž neprepĺňajte. Kvôli expanzii paliva neplňte palivovú nádrž nad spodnú časť hrdla nádrže.
- Palivo uskladňujte v dostatočnej vzdialenosti od výskytu iskier, otvorených plameňov, zapalovacích horákov, tepelných alebo iných zápalných zdrojov.

- Pravidelne kontrolujte palivové vedenia, nádrž, uzáver a armatúry s cieľom zistiť trhliny a netesnosti. V prípade potreby vymeňte.
- Ak dôjde k postriekaniu palivom, pred spustením motora vyčkejte, dokiaľ sa toto palivo neodparí.

#### Pri štartovaní motora

- Uistite sa, že zapalovacia sviečka, tlmič výfuku, uzáver palivovej nádrže a čistič vzduchu (ak je vo výbave) sú na svojom mieste a zaistené.
- Motor neštartujte, ak je zapalovacia sviečka odstránená.
- Pri presýtení motora nastavte sýtič (ak je vo výbave) do polohy OPEN/RUN (OTVORENÝ/CHOD), škrtiacu klapku (ak je použitá) nastavte do polohy FAST (VYSOKÉ OTÁČKY) a štartujte, až kým motor nenaštartuje.

#### Počas prevádzkovania zariadenia

- Nenakláňajte motor ani zariadenie pod uhlom, pri ktorom môže dôjsť k rozliatiu paliva.
- Nezastavujte motor škrtaním karburátora.
- Nikdy neštartujte ani nenechajte bežať motor s odmontovaným vzduchovým filtrom (ak vo výbave motora), ani vybratou filtračnou vložkou (ak ju motor má).

#### Počas výmeny oleja

- Pokiaľ vypúšťate olej z hornej plniacej rúrky oleja, palivová nádrž musí byť prázdna; inak sa rozleje palivo a spôsobí požiar alebo výbuch.

#### Počas nakláňania jednotky kvôli údržbe

- Pri vykonávaní údržby, ktorá si vyžaduje naklonenie stroja, musí byť palivová nádrž prázdna (pokiaľ je na motore namontovaná), inak môže palivo vytečť a spôsobiť požiar alebo výbuch.

#### Počas prepravy zariadenia

- Prepravujte s PRÁZDNOU palivovou nádržou alebo s palivovým uzatváracím ventilom v polohe ZATVORENÝ.

#### Pri skladovaní paliva alebo zariadenia s palivom v nádrži.

- Neskladujte v blízkosti kotlov, pecí, ohrievačov vody ani iných spotrebičov, ktoré majú večné plamienky alebo iné zápalné zdroje, pretože sa môžu vznietiť palivové výpary.



#### Počas spúšťania motora vznikajú iskry.

Iskry dokážu zapáliť horľavé plyny v blízkosti.

Dôsledkom toho môže dôjsť k vzniku výbuchu a požiaru.

- Ak v priestore dochádza k úniku zemného alebo skvapalneného plynu, nespúšťajte motor.
- Nepoužívajte stlačené štartovacie tekutiny, pretože výpary sú horľavé.



**RIZIKO VÝSKYTU JEDOVATÉHO PLYNU.** Spaliny z motora obsahujú oxid uhoľnatý, jedovatý plyn, ktorý dokáže spôsobiť smrť v priebehu niekoľkých minút. **NEMŮŽETE ho vidieť, cítiť ani ho zistiť chuťou. Aj keď necítite výfukové spaliny, stále môžete byť vystavení účinkom plynu oxidu uhoľnatého. Ak pri používaní tohto výrobku začnete mať pocity nevoľnosti, závratu alebo slabosti, OKAMŽITE vyjdite na čerstvý vzduch. Vyhľadajte lekára. Môžete mať otravu z oxidu uhoľnatého.**

- Tento výrobok používajte IBA vonku, ďaleko od okien, dverí a vetracích otvorov, aby sa znížilo riziko nahromadenia oxidu uhoľnatého a jeho možného vniknutia do obývaných priestorov.
- Počľa pokynov výrobcu nainštalujte poplašné zariadenia upozorňujúce na oxid uhoľnatý napájané batériami alebo poplašné zariadenia upozorňujúce na oxid uhoľnatý, ktoré sú napájané zo zástrčky a zálohované batériou. Dymové poplašné zariadenia na dym nedokážu detegovať oxid uhoľnatý.
- NEJAZDITE s týmto výrobkom vnútri domov, v garážach, pivniciach, prístreškoch, ani v iných čiastočne uzavretých priestoroch, dokonca ani vtedy, keď sa na vetranie používajú ventilátory alebo dvere a okná. Oxid uhoľnatý sa môže v týchto priestoroch rýchlo nahromadiť a držať sa v nich celé hodiny, dokonca aj po vypnutí výrobku.
- Tento výrobok VŽDY umiestňujte po vetre a výfuk motora smerujte mimo obývaných priestorov.



**Rotujúce súčasti môžu zachytiť alebo namotať ruky, chodidlá, vlasy, oblečenie alebo doplnky.**

Môže dôjsť k traumatickej amputácii alebo vážnemu tržnému poraneniu.

- Zariadenie prevádzkujte s nasadenými krytmi.
- Ruky a nohy nepribližujte k rotujúcim dielom.
- Dlhé vlasy si zviažte a odstráňte bižutériu.
- Nenoste voľné odevy, visiace sťahovacie šnúry, alebo predmety, ktoré sa môžu zachytiť.



**Počas behu motora vzniká teplo. Súčasti motora, hlavne tlmič výfuku, sa ohrievajú na veľmi vysokú teplotu.**

Pri kontakte môže dôjsť k závažným popáleninám.

Môže dôjsť k zapáleniu horľavých úlomkov, ako sú listy, tráva, chrastie atď.

- Pred dotykom nechajte tlmič výfuku, valec motora a chladiace rebrá vychladnúť.
- Z priestoru tlmiča výfuku a valca odstráňte nahromadený odpad.
- Používanie motora na akejkoľvek zalesnenej, zatravnenej ploche alebo na ploche pokrytej kríkmí bez lapača iskier na výfukovom systéme udržiavaného vo funkčnom stave je v zmysle § 4442 porušením Zákonníka verejných zdrojov štátu Kalifornia. V ostatných štátnych alebo federálnych oblastiach sa môžu uplatňovať podobné zákony. Keď chcete získať zachytávač iskier, ktorý bol navrhnutý pre výfukový systém pre tento motor, skontaktujte sa s výrobcou originálneho zariadenia, s obchodníkom, alebo s predajcom.



**Náhodné iskrenie môže spôsobiť požiar alebo zasiahnutie elektrickým prúdom.**

**Neúmyselné naštartovanie môže spôsobiť zachytenie, traumatickú amputáciu, alebo tržné poranenie.**

Riziko požiaru

**Pred nastavovaním alebo opravami:**

- Odpojte kábel zapalovacej sviečky a umiestnite ho ďaleko od zapalovacej sviečky.
- **Modely s prenosnou batériou:** Vyberte batériu z priehradky na batérie motora. V niektorých prípadoch, môže batéria predstavovať kľúč zariadenia.
- **Modely s integrovanou batériou:** Odpojte káblový zväzok z motora štartéra.
- Používajte iba správne nástroje.
- Nezasahujte do pružiny regulátora, prepojení ani do iných dielov s cieľom zvýšiť otáčky motora.
- Náhradné diely musia mať rovnakú konštrukciu a musia byť namontované na to isté miesto ako pôvodné diely. Iné diely nemusia mať rovnaké parametre, môžu poškodiť motor a môžu spôsobiť úraz.
- Neudierajte do zotrvačnika kladivom alebo tvrdým predmetom, pretože počas behu motora sa môže rozletieť na kusy.

**Počas skúšania iskry:**

- Na skúšanie používajte schválený skúšač zapalovacích sviečok.
- Neskúšajte iskru pri vyskrutkovanej zapalovacej sviečke.



**Nesprávne použitie batérie a nabíjačky môže mať za následok elektrický šok alebo požiar.**

**Pri prevádzke**

- Nabíjačka batérie musí byť vždy suchá. Batériu nevystavujte dažďu ani vlhku.
- Na zníženie rizika úrazu elektrickým prúdom nedovoľte, aby voda vnikla do sieťovej zástrčky.
- Nesmiete skratovať; na kontakty batérie nikdy nekladte žiadny predmet.

**Pri nabíjaní batérie**

- Batériu od spoločnosti Briggs & Stratton nabíjajte iba nabíjačkou od spoločnosti Briggs & Stratton.
- Nabíjačku batérií od spoločnosti Briggs & Stratton nepoužívajte na nabíjanie iných typov batérií.



- Nabíjačka batérie musí byť vždy suchá. Batériu nevystavujte dažďu ani vlhku.
- S cieľom znížiť riziko poškodenia elektrickej zástrčky a šnúry pri odpájaní nabíjačky ťahajte za zástrčku, a nie za šnúru.
- Nepoužívajte nabíjačku s poškodenou zástrčkou alebo šnúrou. Napájací kábel nie je možné vymeniť. Ak je kábel poškodený, je nabíjačku potrebné ihneď vymeniť.
- Nepoživajte nabíjačku, ak do nej niečo silne udrelo, spadla na zem alebo bola inak poškodená. Ak je nabíjačka poškodená, musí sa vymeniť. Nabíjačka sa nedá servisovať.
- Nabíjačku nerozoberajte ani sa nepokúšajte o jej servis.
- Pred čistením nabíjačku odpojte od zásuvky elektrickej siete, aby nedošlo k úrazu elektrickým prúdom.
- Nesmiete skratovať; na kontakty batérie nikdy nekladte žiadny predmet.
- Nabíjačku nesmú používať osoby (vrátane detí) s obmedzenými fyzickými, zmyslovými alebo mentálnymi schopnosťami, alebo bez skúseností a vedomostí bez dohľadu, alebo bez pokynov na používanie spotrebiča od osoby zodpovednej za bezpečnosť osôb s obmedzenými schopnosťami.
- Deti musia byť pod dozorom, ktorý zaisťuje, že sa s nabíjačkou nebudú hrať.

#### Predlžovačka

- Predlžovačka by sa mala používať iba v nevyhnutnom prípade. Použitie nevhodného predlžovacieho kábla by mohlo mať za následok riziko požiaru alebo úrazu elektrickým prúdom. Ak je nutné použiť predlžovací kábel, uistite sa, že:
  - počet kolíkov zástrčky na predlžovačke je rovnaký ako na zástrčke nabíjačky a majú rovnakú veľkosť a tvar;
  - predlžovačka je správne zapojená a v dobrom elektrickom stave; a
  - prierez vodičov je minimálne 16 AWG, sú správne dimenzované na striedavý prúd odoberaný nabíjačkou.

#### Pri skladovaní batérie

- Nabíjačka batérie musí byť vždy suchá. Batériu nevystavujte dažďu ani vlhku.

#### Pred vykonaním úprav alebo opravami

- Modely s prenosnou batériou:** Vyberte batériu z priehradky na batérie motora.
- Modely s integrovanou batériou:** Odpojte káblový zväzok z motora štartéra.



**VAROVANIE** Chemikálie batérie sú toxické a korozívne.

Oheň alebo výbuch môže spôsobiť vážne popáleniny alebo usmrtenie.

- Nikdy nespáľujte vyradené ani použité akumulátory, pretože môžu explodovať. Pri spaľovaní akumulátorov vznikajú toxické výpary a splodiny.
- Nepoužívajte mechanicky deformovaný, padutý alebo bol inak poškodený akumulátor.

## Dôležité diely a ovládacie prvky

### Ovládacie prvky motora

Porovnajte obrázok (obrázok: 1, 2, 3) s vašim motorom, aby ste sa oboznámili s umiestnením rôznych prvkov a ovládačov.

- Identifikačné čísla motora **Model – Typ – Kód**
- Zapaľovacia sviečka
- Tlmič výfuku, chránič tmiča výfuku (ak je použitý), lapač iskier (ak je použitý)
- Elektrický štartér
- Olejová mierka
- Lítium-iónová prenosná batéria
- Mriežka na nasávanie vzduchu
- Palivová nádrž a uzáver
- Vzduchový filter
- Ovládanie plynu (ak je vo výbave)
- Nabíjačka batérie – prenosná batéria
- Uzáver paliva (ak je vo výbave)
- Lítium-iónová integrovaná batéria
- Kábel a nabíjačka – integrovaná batéria

## Symbole ovládačov motora a ich významy

	Otáčky motora – VYSOKÉ		Otáčky motora – NÍZKE
	Otáčky motora – ZASTAVENÝ		ZAP./VYP.
	Štartovanie motora - škrtiaca klapka ZATVORENÁ		Štartovanie motora - škrtiaca klapka OTVORENÁ
	Veko palivovej nádrže - Uzatvárací ventil paliva – OTVORENÝ		Uzatvárací ventil paliva – ZATVORENÝ
	Hladina paliva - Maximálna Nepreplňujte		

## Symbole ovládačov batérie a ich významy

	V		Ampér
	Dvojito izolované		Striedavý prúd
	Jednosmerný prúd		Výrobok na zozname spoločnosti Underwriters Laboratories, Inc. US & Kanada
	Registrovaný výrobok spoločnosti Underwriters Laboratories, Inc.		Hertz
	Batériu musíte riadne recyklovať		
			Nabíjanie batérie
			Vyberte kľúč/batériu

## Prevádzka

### Odporúčenia týkajúce sa oleja

Objem oleja: Pozri časť **Technické parametre**.



## UPOZORNENIE

Niektoré motory spoločnosť Briggs & Stratton doručuje s olejom, niektoré bez oleja. Vždy sa uistite, že má motor olej. Pokiaľ naštartujete motor bez oleja, dôjde k jeho neopraviteľnému poškodeniu. Na takéto poškodenie sa nevzťahuje záruka.

Odporúčame používať oleje spoločnosti Briggs & Stratton® s certifikovanou zárukou, pre najlepší výkon. Prípustné sú aj iné vysoko kvalitné detergentné oleje, ak majú prevádzkovú klasifikáciu SF, SG, SH, SJ, alebo vyššiu. Nepoužívajte špeciálne prísady.

Správna viskozita motorového oleja je daná teplotou vonkajšieho prostredia. Pri výbere najlepšej viskozity pre očakávaný rozsah vonkajšej teploty používajte tabuľku. Motory väčšiny zariadení s motorovým pohonom pracujú vonku dobre so syntetickým olejom 5W-30. Pre zariadenia prevádzkované pri vysokých teplotách ponúka najlepšiu ochranu syntetický olej Vanguard® 15W-50.

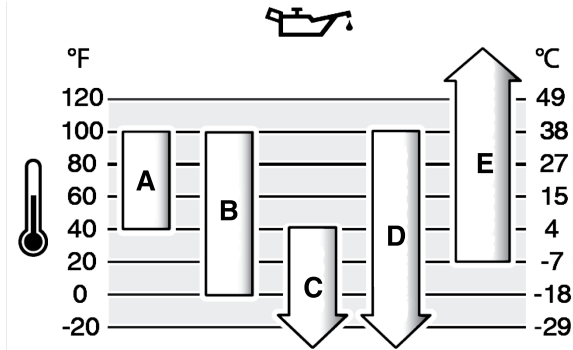

A	SAE 30 – pri použití oleja SAE 30 pri teplote pod 40 °F (4 °C) bude štartovanie ťažké.
B	10W-30 – používanie oleja 10W-30 pri teplote nad 80 °F (27 °C) môže mať za následok zvýšenú spotrebu oleja. Hladinu oleja kontrolujte často.
C	5W-30
D	Syntetický olej 5W-30
E	Syntetický olej Vanguard® 15W-50

## Skontrolujte a doplňte olej

Pozri obrázok: 4

### Pred kontrolou alebo pridaním oleja

- Uistite sa, že motor je vo vodorovnej polohe.
- Okolie otvoru na plnenie oleja očistite od nečistôt.
- Pozri **Technické parametre** pre kapacitu oleja.

## UPOZORNENIE

Tento motor sa expeduje z výroby v Briggs & Stratton bez oleja. Olej do motora mohli pridať výrobcovia zariadenia alebo predajcovia. Pred prvým naštartovaním motora skontrolujte hladinu oleja a dolejte olej podľa pokynov uvedených v tejto príručke. Ak motor naštartujete bez oleja, neopraviteľne sa poškodí bez nároku na záruku.

### Kontrola hladiny oleja

1. Vytiahnite olejovú mierku (A, Obrázok 4) a utrite dosucha čistou handrou.
2. Nasadte a utiahnite olejovú mierku (A, obrázok 4).
3. Vytiahnite olejovú mierku a skontrolujte hladinu oleja. Správna hladina oleja je na vrchu značky výšky hladiny (B, Obrázok 4) na olejovej mierke.

### Pridať olej

1. Ak hladina oleja poklesne, pomaly dolievajte olej do nalievacieho otvoru motorového oleja (C, Obrázok 4). **Nesmiete preplniť!** Po doplnení oleja počkajte jednu minútu a skontrolujte jeho hladinu.
2. Znova nasadte a utiahnite olejovú mierku (A, obrázok 4).

## Odporúčania týkajúce sa paliva

### Palivo musí vyhovovať týmto požiadavkám:

- Čistý, nový, bezolovnatý benzín.
- Minimálne 87-oktánový/87 AKI (91 RON). Informácie o používaní vo vysokej nadmorskej výške sa uvádzajú nižšie.
- Benzín s 10 % obsahom etanolu (gasohol) je prijateľný.

**UPOZORNENIE** Nepoužívajte neschválený benzín, ako je E15 alebo E85. Neprikladajte olej do benzínu, ani neupravujte motor na použitie alternatívnych palív. Používanie neschválených palív poškodí časti motora a na takéto poškodenie sa nevzťahuje záruka.

Na ochranu palivového systému pred usadzovaním živých usadení prímiešavajte do paliva stabilizátor paliva. Pozrite si časť **Skladovanie**. Palivá sú rôzne. Pri problémoch so štartovaním alebo výkonom zmeňte dodávateľa alebo značku paliva. Tento motor je certifikovaný na používanie benzínu. Systém regulácie emisií pre motory s karburátorom je EM (modifikácie motora). Systémy regulácie emisií pre motory s elektronickým vstrekovaním paliva sú ECM (riadiaci modul motora), MPI (viacportové vstrekovanie) a (ak sa používa) O2S (snímač kyslíka).

### Vysoká nadmorská výška

V nadmorských výškach nad 1524 metrov (5000 stôp) sa musí použiť minimálne 85-oktánový benzín/benzín 85 AKI (89 RON).

Motory s karburátorom si vyžadujú zmenu nastavenia pre vysokú nadmorskú výšku, aby si udržali výkon. Bez tejto úpravy dôjde počas prevádzky k zníženiu výkonu, zvýšeniu spotreby paliva a zvýšeniu množstva emisií. Informácie o úprave na používanie vo vysokých nadmorských výškach získate u autorizovaného predajcu značky Briggs & Stratton. Používanie motora s úpravou pre vysoké nadmorské výšky v nadmorských výškach do 762 metrov (2500 stôp) sa neodporúča.

Motory s elektronickým vstrekovaním paliva nepotrebujú zmenu nastavenia pre vysokú nadmorskú výšku.

## Doplňanie paliva

Pozri obrázok: 5



Palivo a jeho výpary sú mimoriadne horľavé a výbušné.

Oheň alebo výbuch môže spôsobiť vážne popáleniny alebo usmrtienie.

### Počas dopĺňania paliva

- Vypnite motor a pred demontovaním uzáveru palivovej nádrže ho nechajte aspoň 2 minúty vychladnúť.
  - Palivo naplňajte vonku alebo v dobre vetranom priestore.
  - Palivovú nádrž neprepĺňajte. Kvôli expanzii paliva neplňte palivovú nádrž nad spodnú časť hrdla nádrže.
  - Palivo uskladňujte v dostatočnej vzdialenosti od výskytu iskier, otvorených plameňov, zapalovacích horákov, tepelných alebo iných zápalných zdrojov.
  - Pravidelne kontrolujte palivové vedenia, nádrž, uzáver a armatúry s cieľom zistiť trhliny a netesnosti. V prípade potreby vymeňte.
  - Ak dôjde k postriekaniu palivom, pred spustením motora počkajte, kým sa toto palivo neodparí.
1. Okolie uzáveru palivovej nádrže očistite od špiny a zvyškov. Vyskrutkujte uzáver palivovej nádrže.
  2. Naplňte palivovú nádrž (A, obrázok 5) s palivom. Aby bolo umožnené rozpínanie paliva, palivovú nádrž nenaplňajte nad úroveň spodnej časti hrdla palivovej nádrže (B). Niektoré modely majú indikátor hladiny paliva (C). Nenaplňajte nádrž nad spodnú časť indikátora hladiny paliva (D).
  3. Opäť nainštalujte palivovú zátku.

## Dobite batériu

Pozrite si obrázok: 6 7 8 9



Nesprávne použitie batérie alebo nabíjačky môže mať za následok zásah elektrickým prúdom alebo požiar.

### Pri nabíjaní batérie

- Batériu od spoločnosti Briggs & Stratton nabíjajte iba nabíjačkou od spoločnosti Briggs & Stratton.
- Nabíjačku batérií od spoločnosti Briggs & Stratton nepoužívajte na nabíjanie iných typov batérií.
- Nabíjačka batérie musí byť vždy suchá. Batériu nevystavujte dažďu ani vlhku.
- S cieľom znížiť riziko poškodenia elektrickej zástrčky a šnúry pri odpájaní nabíjačky ťahajte za zástrčku, a nie za šnúru.
- Predlžovačka by sa mala používať iba v nevyhnutnom prípade. Použitie nevhodného predlžovacieho kábla by mohlo mať za následok riziko požiaru alebo úrazu elektrickým prúdom. Ak je nutné použiť predlžovací kábel, uistite sa, že:
  1. počet kolíkov zástrčky na predlžovačke je rovnaký ako na zástrčke nabíjačky a majú rovnakú veľkosť a tvar;
  2. predlžovačka je správne zapojená a v dobrom elektrickom stave; a
  3. prierez vodičov je minimálne 16 AWG, sú správne dimenzované na striedavý prúd odobieraný nabíjačkou.

- Nepoužívajte nabíjačku s poškodenou zástrčkou alebo šnúrou. Napájací kábel nie je možné vymeniť. Ak je kábel poškodený, je nabíjačku potrebné ihneď vymeniť.
- Nepoživajte nabíjačku, ak do nej niečo silne udrelo, spadla na zem alebo bola inak poškodená. Ak je nabíjačka poškodená, musí sa vymeniť. Nabíjačka sa nedá servisovať.
- Nabíjačku nerozoberajte ani sa nepokúšajte o jej servis.
- Pred čistením nabíjačku odpojte od zásuvky elektrickej siete, aby nedošlo k úrazu elektrickým prúdom.
- Nesmiete skratovať; na kontakty batérie nikdy nekladte žiadny predmet.
- Nabíjačku nesmú používať osoby (vrátane detí) s obmedzenými fyzickými, zmyslovými alebo mentálnymi schopnosťami, alebo bez skúseností a vedomostí bez dohľadu, alebo bez pokynov na používanie spotrebiča od osoby zodpovednej za bezpečnosť osôb s obmedzenými schopnosťami.
- Deti musia byť pod dozorom, ktorý zaistí, že sa s nabíjačkou nebudú hrať.

#### Kedy nabíjať batériu

**Prenosná batéria použitá po prvýkrát** – lítium-iónová prenosná batéria bola pred odoslaním čiastočne nabitá. Aby sa udržalo nabitie a zabránilo poškodeniu počas uskladnenia, batéria je naprogramovaná na spustenie „režimu spánku“. Na oživenie batérie je potrebné jej rýchle nabitie trvajúce približne desať (10) sekúnd. Batériu nechajte v nabíjačke, kým sa úplne nenabije. Pri nabíjaní batérie si pozrite ďalej uvedenú časť **Ako nabíjať batériu**.

**Podľa potreby** – Na skontrolovanie dostupného náboja stlačte tlačidlo kontrola nabitia batérie (E, obrázok 6 7) a ak je to potrebné, nabíjajte ju. Pozrite si časť **Kontrola nabitia batérie**.

#### Ako nabíjať batériu



#### VAROVANIE

Nabíjačka batérie musí byť vždy suchá. Batériu nevystavujte dažďu ani vlhku.

1. Pripojte nabíjačku (F, obrázok 8 9) k elektrickej zásuvke.
2. **Prenosná batéria:** Zasuňte batériu (G, obrázok 8) pevne do nabíjačky (F). Ak sa nerozsvieti červená kontrolka, vyberte batériu a zasuňte ju znova. Uistite sa, že je batéria pevne osadená v nabíjacom stojane pre batériu.
  - Červená kontrolka (A, obrázok 6) indikuje, že batéria sa normálne nabíja.
  - Zelená kontrolka (B) indikuje, že batéria je plne nabitá.
  - Blikajúca červená kontrolka (C) indikuje, že batéria je príliš horúca alebo príliš studená a nebude sa nabíjať. Nechajte batériu pripojenú a keď dosiahnete normálnu prevádzkovú teplotu, automaticky sa spustí nabíjanie. Pozrite si časť **Technické parametre**, kde je uvedená normálna pracovná teplota.
  - Blikajúca červená/zelená kontrolka (D) indikuje, že batéria sa nebude nabíjať a musí byť vymenená.
3. **Prenosná batéria:** Z režimu spánku sa batéria zobudí za približne desať (10) sekúnd.
4. **Prenosná batéria:** Úplne vybitá batéria sa plne nabije za približne jednu (1) hodinu. Batéria zostane plne nabitá pokiaľ sa ponechá na nabíjačke.
5. **Prenosná batéria:** Keď zelená kontrolka ukazuje, že batéria je úplne nabitá, vyberte ju z nabíjačky.
6. **Integrovaná batéria:** Pripojte zástrčku nabíjačky (G, obrázok 9) k motoru.
7. **Integrovaná batéria:** Úplne vybitá batéria sa plne nabije za približne štyri (4) hodiny.
8. **Integrovaná batéria:** Ak sa po pripojení do nabíjačky všetky kontrolky vypnú, batéria je plne nabitá. Nabíjačku odpojte.
9. Na skontrolovanie zostávajúceho náboja v batérii stlačte tlačidlo kontrola nabitia batérie (E, obrázok 6 7).
10. Ak sa nabíjačka nepoužíva, odpojte ju z elektrickej zásuvky.

#### Kontrola nabitia batérie

Na skontrolovanie zostávajúceho náboja v batérii stlačte tlačidlo kontrola nabitia batérie (E, obrázok 6 7). Kontrolky (H) budú indikovať približné množstvo náboja, ktoré je ešte v batérii.

Kontrolky	Nabitie, ktoré je ešte k dispozícii
Štyri kontrolky	75 % až 100 %
Tri kontrolky	50 % až 75 %
Dve kontrolky	25 % až 50 %
Jedna kontrolka	10 % až 25 %
Kontrolka bliká	Nízke

**Integrovaná batéria:** Ak sa po pripojení do nabíjačky všetky kontrolky vypnú, batéria je plne nabitá. Nabíjačku odpojte.

## Štartovanie a zastavenie motora

Pozrite si obrázok: 10, 11, 12, 13

#### Naštartovanie motora



#### VAROVANIE

Palivo a jeho výpary sú mimoriadne horľavé a výbušné.

Oheň alebo výbuch môže spôsobiť vážne popáleniny alebo usmrtenie.

#### Pri štartovaní motora

- Uistite sa, že zapalovacia sviečka, tlmič výfuku, uzáver palivovej nádrže a čistič vzduchu (ak je vo výbave) sú na svojom mieste a zaistené.
- Motor neštartujte, ak je zapalovacia sviečka odstránená.
- Ak dôjde k presýteniu motora, nastavte sytič (ak je vo výbave) do polohy OTVORENÝ/CHOD, škrtiacu klapku (ak je vo výbave) nastavte do polohy VYSOKÉ OTÁČKY a štartujte, kým motor nenaštartuje.



#### VAROVANIE

Pri nesprávnom používaní batérie a nabíjačky môže dôjsť k úrazu elektrickým prúdom alebo k požiaru.

#### Pri prevádzke

- Nabíjačka batérie musí byť vždy suchá. Batériu nevystavujte dažďu, alebo vlhku.
- Na zníženie rizika úrazu elektrickým prúdom nedovoľte, aby voda vnikla do sieťovej zástrčky.
- Nesmiete skratovať; na kontakty batérie nikdy nekladte žiadny predmet.



#### VAROVANIE

**RIZIKO VÝSKYTU JEDOVATÉHO PLYNU.** Spaliny z motora obsahujú oxid uhoľnatý, jedovatý plyn, ktorý dokáže spôsobiť smrť v priebehu niekoľkých minút. **NEMŮŽETE ho vidieť, cítiť ani ho zistiť chuťou. Aj keď necítite výfukové spaliny, stále môžete byť vystavení účinkom plynu oxidu uhoľnatého. Ak pri používaní tohto výrobku začnete mať pocity choroby, závratu alebo slabosti, vypnite ho a OKAMŽITE odíďte na čerstvý vzduch. Vyhládajte lekára. Hrozí otrava oxidom uhoľnatým.**

- Tento výrobok používajte IBA vonku, ďaleko od okien, dverí a vetracích otvorov, aby sa znížilo riziko nahromadenia oxidu uhoľnatého a jeho možného vniknutia do obývaných priestorov.
- Podľa pokynov výrobcu nainštalujte poplašné zariadenia upozorňujúce na oxid uhoľnatý napájané batériami alebo poplašné zariadenia upozorňujúce na oxid uhoľnatý, ktoré sú napájané zo zástrčky a zálohované batériou. Dymové poplašné zariadenia na dym nedokážu detegovať oxid uhoľnatý.
- NEJAZDITE s týmto výrobkom vnútri domov, v garážach, pivniciach, prístreškoch, ani v iných čiastočne uzavretých priestoroch, dokonca ani vtedy, keď sa na vetranie používajú ventilátory alebo dvere a okná. Oxid uhoľnatý sa môže v týchto priestoroch rýchlo nahromadiť a držať sa v nich celé hodiny, dokonca aj po vypnutí výrobku.
- Tento výrobok VŽDY umiestňujte po vetre a výfuk motora smerujte mimo obývaných priestorov.

**UPOZORNENIE** Spoločnosť Briggs & Stratton dodáva motor bez oleja. Pred naštartovaním motora doplňte olej podľa pokynov v tomto návode. Ak budete štartovať motor bez oleja, dôjde k jeho poškodeniu, ktoré sa nedá opraviť a nevztahuje sa naň záruka.

**Poznámka:** Zariadenie, na ktorom je namontovaný motor, môže mať diaľkové ovládanie. Pozrite si návod k zariadeniu, na ktorom je namontovaný motor, v ktorom je uvedená poloha a obsluha tohoto diaľkového ovládania.

1. Skontrolujte motorový olej. Pozrite si časť **Kontrola hladiny oleja**.
2. **Modely s prenosnou batériou:** Upevnite batériu (A, obrázok 10) na podložku pre batériu na vrchu motora. Skontrolujte, či je akumulátor bezpečne nasadený. V niektorých prípadoch, môže batéria predstavovať kľúč zariadenia.  
**Poznámka: Modely s prenosnou batériou:** Na oživenie novej batérie je potrebné **Prvé** rýchle nabitie, trvajúce približne desať (10) sekúnd. Pozrite si časť **Kedy nabíjať batériu**.

3. Uistite sa, že ovládacie prvky pohonu zariadenia, ak je vo výbave, sú vypnuté.
4. Posuňte uzatvárací ventil paliva (D, obrázok 11), ak je vo výbave, do polohy OTVORENÝ.

5. Posuňte páku ovládania plynu (B, obrázok 11), ak je vo výbave, do polohy VYSOKÉ OTÁČKY. Motor prevádzkuje v polohe VYSOKÉ OTÁČKY.
  6. **Modely so spínačom elektrického štartovania:** Podržte páčku zastavenia motora (C, obrázok 12) pri rukoväti. Otočte spínač elektrického štartovania do polohy ŠTART. Pozri prevádzkovú príručku zariadenia, časť venovanú umiestneniu a funkcii elektrického spínača štartu.
  7. **Modely bez spínača elektrického štartovania:** Podržte páčku zastavenia motora (C, obrázok 12) pri rukoväti. Motor sa automaticky naštartuje. Pozri prevádzkovú príručku zariadenia, časť venovanú páčke zastavenia motora.
- UPOZORNENIE** Používajte krátke štartovacie cykly (maximálne päť sekúnd), aby ste dosiahli dlhšiu životnosť štartéra. Medzi jednotlivými štartovacími cyklami počkajte jednu minútu.

**Modely s prenosnou batériou:** Ak sa motor nezačne pretáčať a kontrolky na batérii blikajú, potom je teplota batérie príliš vysoká alebo je z batérie odoberaný príliš vysoký prúd. Všetky štyri kontrolky batérie (H, obrázok 13) budú varovne blikáť po dobu 10 sekúnd. Batéria nemá poisťku, ale po 10 sekundách sa automaticky resetuje. Ak je teplota batérie príliš vysoká (nad 140 °F/60 °C), vyberte ju a nechajte vychladnúť. Aby kosačky neodoberali príliš vysoký elektrický prúd, pravidelne odstraňujte z krytu kosačky nahromadenú trávu a iné úlomky (nečistoty).

**Poznámka:** Ak motor nenaštartujete ani po viacerých pokusoch, obráťte sa na miestneho predajcu, prejdite na stránku **BRIGGSandSTRATTON.com** alebo zavolajte na číslo **1-800-233-3723** (v USA).

#### Vypnutie motora

1. **Páka na zastavenie motora:** Uvoľnite páku pre zastavenie motora (E, obrázok 12).  
**Ovládač škrtiacej klapky, ak je vo výbave, s funkciou stop:** Presuňte ovládač škrtiacej klapky (B, obrázok 11) do polohy STOP.  
**Spínač elektrického štartovania, ak je vo výbave:** Otočte spínač elektrického štartovania do polohy VYP./STOP. Pozrite si návod k zariadeniu, na ktorom je namontovaný motor, v ktorom je uvedená poloha a ovládanie tohto prepínača. Vytiahnite kľúč z prepínača a uložte ho na bezpečné miesto, mimo dosahu detí.
2. Po zastavení motora otočte uzatvárací ventil paliva (D, obrázok 11), ak je vo výbave, do polohy UZATVORENÝ.
3. **Modely s prenosnou batériou:** Vyberte batériu. V niektorých prípadoch môže batéria predstavovať kľúč zariadenia.

## Údržba

**UPOZORNENIE** Ak sa motor počas údržby otáča spodkom nahor, palivová nádrž, ak je upevnená na motore, musí byť prázdna a strana so zapáľovacou sviečkou musí smerovať nahor. Ak palivová nádrž nebude prázdna a motor prevráti do ktoréhokoľvek smeru, môže dôjsť k sťaženiu naštartovania v dôsledku toho, že olej alebo benzín znečistí vzduchový filter a/alebo zapáľovaciu sviečku.



#### VAROVANIE

Keď robíte údržbu, ktorá si vyžaduje naklonenie stroja, musí byť palivová nádrž prázdna, ináč môže palivo vytečť a spôsobiť požiar, alebo výbuch.

Odporúčame, aby ste kvôli každej údržbe a servisu motora a dielov motora navštívili ktoréhokoľvek autorizovaného servisného zástupcu Briggs & Stratton.

**UPOZORNENIE** **POZNÁMKA:** Všetky diely použité pri stavbe tohto motora musia byť na svojom mieste, aby motor správne fungoval.



#### VAROVANIE



**Náhodné iskrenie môže spôsobiť požiar, alebo úraz elektrickým prúdom.**

**Neúmyselné naštartovanie môže spôsobiť zachytenie, traumatickú amputáciu, alebo tržné poranenie.**

#### Riziko požiaru

#### Pred nastavovaním, alebo opravami:

- Odpojte kábel zapáľovacej sviečky a umiestnite ho ďaleko od zapáľovacej sviečky.
- **Modely s prenosnou batériou:** Vyberte batériu z priehradky na batérie motora. V niektorých prípadoch, môže batéria predstavovať kľúč zariadenia.
- **Modely s integrovanou batériou:** Odpojte káblový zväzok z motora štartéra.
- Používajte iba správne nástroje.
- Nezasahujte do pružiny regulátora, prepojení ani do iných dielov s cieľom zvýšiť otáčky motora.
- Náhradné diely musia mať rovnakú konštrukciu a musia byť namontované na to isté miesto ako pôvodné diely. Iné diely nemusia mať rovnaké parametre, môžu poškodiť motor a môžu spôsobiť úraz.

- Neudierajte do zotrvačníka kladivom alebo tvrdým predmetom, pretože počas behu motora sa môže rozletieť na kusy.

#### Pri skúšaní iskry:

- Na skúšanie používajte schválený skúšač zapáľovacích sviečok.
- Neskúšajte iskru pri vyskrutkovanej zapáľovacej sviečke.

## Servis dielov na obmedzovanie škodlivých emisií

**Údržbu, výmenu, alebo opravu dielov a systémov na obmedzovanie škodlivých emisií, môže vykonávať akákoľvek firma, alebo osoba, zaoberajúca sa opravou terénnych motorov.** Avšak "bezplatný" servis dielov na obmedzovanie škodlivých emisií dostanete, iba ak práca bude vykonaná v servise s autorizáciou od závodu. Pozrite si vyhlásenia o kontrole emisií škodlivín.

## Plán údržby

Prvých 5 hodín
<ul style="list-style-type: none"> <li>• Výmena motorového oleja (nevyžaduje sa pri modeloch s označením <b>Just Check &amp; Add™</b> a <b>Žiadne výmeny oleja</b>)</li> </ul>
Každých 8 hodín alebo každý deň
<ul style="list-style-type: none"> <li>• Skontrolujte úroveň hladiny motorového oleja</li> <li>• Očistite priestor okolo tlmiača výfuku a ovládacích prvkov</li> <li>• Očistite mriežku na nasávanie vzduchu</li> </ul>
Každých 25 hodín alebo raz ročne
<ul style="list-style-type: none"> <li>• Vyčistite vložku vzduchového filtra <sup>1</sup></li> <li>• Očistite predfilter (ak je vo výbave)</li> </ul>
Každých 50 hodín alebo raz ročne
<ul style="list-style-type: none"> <li>• Výmena motorového oleja (nevyžaduje sa pri modeloch s označením <b>Just Check &amp; Add™</b> a <b>Žiadne výmeny oleja</b>).</li> <li>• Urobte servisnú údržbu výfukového systému</li> </ul>
Raz ročne
<ul style="list-style-type: none"> <li>• Výmena zapáľovacej sviečky</li> <li>• Výmena vzduchového filtra</li> <li>• Vymeňte predfilter (ak je vo výbave)</li> <li>• Urobte servisnú údržbu chladiaceho systému <sup>1</sup></li> <li>• Skontrolujte voľu ventilu <sup>2</sup></li> </ul>

<sup>1</sup> V prašných podmienkach alebo pri vzduchu znečistenom úlomkami čistite častejšie.

<sup>2</sup> Nie je potrebné, ak neexistujú problémy s výkonnosťou motora.

## Karburátor a otáčky motora

Nikdy neupravujte karburátor, alebo otáčky motora. Karburátor bol nastavený v závode tak, aby efektívne fungoval vo väčšine pracovných podmienok. Nezasahujte do pružiny regulátora, prepojení, alebo iných dielov, kvôli zmene otáčok motora. Ak sú potrebné akékoľvek úpravy, požiadajte o službu servis s autorizáciou od Briggs & Stratton.

**UPOZORNENIE** Výrobca zariadenia, na ktorom je namontovaný motor, stanovuje maximálne povolené otáčky tohoto motora. **Neprekračujte** tieto otáčky. Ak si nie ste istí hodnotou maximálnych povolených otáčok zariadenia na ktorom je motor, alebo na aké otáčky bol nastavený motor vo výrobnom závode, požiadajte o pomoc servis s autorizáciou od Briggs & Stratton. Aby zariadenie, na ktorom je namontovaný motor, pracovalo bezpečne a správne, otáčky motora musia byť nastavené iba kvalifikovaným servisným technikom.

## Údržba zapáľovacej sviečky

Pozrite si Obrázok: 14

Skontrolujte vzdialenosť elektród (A, Obrázok 14) drôtovou mierkou (B). Ak je to potrebné, tak vzdialenosť elektród upravte. Zapáľovaciu sviečku zaskrutkujte a utiahnite doporučeným ut'ahovacím momentom. Nastavenie vzdialenosti elektród, alebo veľkosť ut'ahovacieho momentu si pozrite v časti **Technické parametre**.

**Poznámka:** Niekde miestny zákon vyžaduje používanie zapáľovacej sviečky s odporom, na potlačenie elektromagnetického rušenia od zapáľovania. Ak tento motor bol pôvodne vybavený zapáľovacou sviečkou s odporom, tak na jej náhradu použite rovnaký typ zapáľovacej sviečky.

## Servis výfukového systému



### VAROVANIE

Počas behu motora vzniká teplo. Súčasti motora, a to hlavne tlmíč výfuku sa ohrievajú na veľmi vysokú teplotu.

Dotyk s nimi môže spôsobiť vážne popáleniny.

Môže sa zapáliť horľavý odpad, ako sú listy, tráva, chrastie, atď.

- Pred dotykom nechajte tlmíč výfuku, valec motora a chladiace rebrá vychladnúť.
- Z priestoru tlmíča výfuku a valca odstráňte nahromadené nečistoty.
- Je porušením Kalifornského zákonníka o verejných zdrojoch, Časť 4442, používať motor na akejkoľvek zalesnenej, zatravnenej ploche alebo na ploche pokrytej kríkmí, ak nie je výfukový systém vybavený zachytávačom iskier, ako je to zadané v Časti 4442, a ak nie je udržiavaný v efektívnom pracovnom stave. V ostatných štátnych alebo federálnych oblastiach sa môžu uplatňovať podobné zákony. Keď chcete získať zachytávač iskier, ktorý bol navrhnutý pre výfukový systém pre tento motor, skontaktujte sa s výrobcom originálneho zariadenia, s obchodníkom, alebo s predajcom.

Z priestoru tlmíča výfuku a valca odstráňte nahromadené nečistoty. Skontrolujte tlmíč výfuku, či nie je prasknutý, skorodovaný, alebo ináč poškodený. Odmontujte lapač iskier, ak je použitý na motore a skontrolujte, či nie je poškodený, alebo zanesený olejovými usadeninami. Ak nájdete poškodenie, tak pred používaním motora namontujte náhradné diely.



### VAROVANIE

Náhradné diely musia mať rovnakú konštrukciu a musia byť namontované na rovnaké miesta ako pôvodné diely. Iné diely nemusia fungovať tak dobre, môžu poškodiť zariadenie a môžu spôsobiť úraz.

## Výmena motorového oleja

Pozrite si obrázok: 15, 16, 17, 18



### VAROVANIE

Palivo a jeho výpary sú mimoriadne horľavé a výbušné.

Požiar, alebo výbuch môže spôsobiť vážne popálenia, alebo usmrtenie.

Počas behu motora vzniká teplo. Súčasti motora, a to hlavne tlmíč výfuku sa ohrievajú na veľmi vysokú teplotu.

Dotyk s nimi môže spôsobiť vážne popáleniny.

- Pokiaľ vypúšťate olej cez hornú rúru pre nalievanie oleja, palivová nádrž musí byť prázdna, v opačnom prípade dôjde k vyliatiu paliva s následným možným vznikom požiaru, alebo výbuchu.
- Pred dotykom nechajte tlmíč výfuku, valec motora a chladiace rebrá vychladnúť.

V prípade modelov s označením **Just Check & Add™** a **Žiadne výmeny oleja** sa výmena oleja nevyžaduje. Ak chcete vymeniť olej, postupujte podľa nasledujúceho postupu.

Použitý olej je nebezpečným odpadom a musí sa správne zlikvidovať. Nevyhadzujte ho s domovým odpadom. Informácie o bezpečnej likvidácii / miestach realizácie recyklácie získate na miestnom úrade, v servisnom stredisku alebo u predajcu.

## Vypustenie oleja

Olej sa musí vypustiť cez hornú rúru na nalievanie oleja.

1. Na vypnutom, ale ešte teplom motore odpojte zapalovací kábel od zapalovacej sviečky (D, obrázok 15) a nepribližujte ho k zapalovacej sviečke (E).
2. **Modely s integrovanou batériou:** Odpojte kábelový zväzok (F, obrázok 16) z elektrický štartéra.
3. Vytiahnite olejovú mierku (A, obrázok 17).
4. Ak olej vypúšťate z hornej rúrky na plnenie oleja (C, obrázok 18), ponechajte koniec zapalovacej sviečky (E) motora hore. Olej vypustíte do schválenej nádoby.



### VAROVANIE

Keď vypúšťate olej z hornej plniacej rúrky, palivová nádrž musí byť prázdna, inak môže palivo vytečť a spôsobiť požiar, alebo výbuch. Ak chcete palivovú nádrž vyprázdniť, nechajte motor bežať až do jeho zastavenia v dôsledku nedostatku paliva.

## Doliatie oleja

- Uistite sa, že motor je vo vodorovnej polohe.
- Priestor na plnenie oleja očistite od akejkoľvek špiny a nečistôt.
- Pozri časť **Technické parametre** pre kapacitu oleja.

1. Vytiahnite olejovú mierku (A, Obrázok 17) a utrite dosucha čistou handrou.
2. Pomaly nalievajte olej do otvoru pre nalievanie motorového oleja (C, Obrázok 17). **Nesmiete preplniť.** Po pridaní oleja počkajte jednu minútu a následne skontrolujte hladinu oleja.
3. Zasuňte a utiahnite olejovú mierku (A, Obrázok 17).
4. Vyberte mierku a skontrolujte hladinu oleja. Správna hladina oleja je na vrchu značky výšky hladiny (B, Obrázok 17) na olejovej mierke.
5. Zasuňte a utiahnite olejovú mierku (A, Obrázok 17).
6. Pripojte kábel zapalovacej sviečky (D, Obrázok 15) a vyberte zapalovaciu sviečku (E).

## Servis vzduchového filtra

Pozri obrázok: 19



### VAROVANIE

Palivo a jeho výpary sú mimoriadne horľavé a výbušné.

Oheň alebo výbuch môže spôsobiť vážne popáleniny alebo usmrtenie.

- Motor nikdy neštartujte ani neprevádzkujte, keď sú zostava čističa vzduchu (ak je vo výbave) alebo vzduchový filter (ak je vo výbave) demontované.

**UPOZORNENIE** Na čistenie vzduchového filtra nepoužívajte stlačený vzduch ani rozpúšťadlá. Stlačený vzduch môže filter poškodiť a rozpúšťadlá zas rozpustiť.

Pozri časť **Plán údržby**, v ktorom sú uvedené požiadavky údržby.

## Papierová vložka vzduchového filtra

1. Otvorte kryt (B, Obrázok 19).
2. Vyberte vložku filtra (C, Figure 19).
3. Dajte dole predfilter (E, Obrázok 19), ak je vo výbave, z vložky filtra. Ak chcete vytriasť nečistoty, jemne poklepte vložkou filtra o tvrdý povrch. Ak je vložka filtra veľmi znečistená, vymeňte ju za novú vložku filtra.
4. Predfilter umyte v zmesi tekutého čistiaceho prostriedku a vody. Potom ho nechajte poriadne voľne vyschnúť na vzduchu. **Predfilter nesmiete zoalepovať.**
5. Nasadte suchý predfilter, ak je vo výbave, na vložku filtra.
6. Nasadte vložku filtra (C, Obrázok 19).
7. Zatvorte kryt (B, Obrázok 19).

## Servis chladiaceho systému



### VAROVANIE

Počas behu motora vzniká teplo. Súčasti motora, a to hlavne tlmíč výfuku sa ohrievajú na veľmi vysokú teplotu.

Dotyk s nimi môže spôsobiť vážne popáleniny.

Môže sa zapáliť horľavý odpad, ako sú listy, tráva, chrastie, atď.

- Pred dotykom nechajte tlmíč výfuku, valec motora a chladiace rebrá vychladnúť.
- Z priestoru tlmíča výfuku a valca odstráňte nahromadené nečistoty.

**UPOZORNENIE** Motor nečistite vodou. Voda sa môže dostať do palivového systému. Na čistenie motora používajte kefu, alebo suchú handru.

Tento motor je chladený vzduchom. Špina, alebo úlomky môžu obmedziť prietok vzduchu a spôsobiť prehriatie motora, čo má za následok zníženie výkonu a skrátenie životnosti motora.

1. Z mriežky pre nasávanie vzduchu odstráňte nečistoty kefou, alebo suchou handrou.
2. Tiahla, pružiny a ovládacie prvky udržiavajte v čistote.
3. Priestor okolo a za tlmíčom výfuku, ak je vo výbave, očistite od všetkých horľavých úlomkov.
4. Uistite sa, že na rebrách chladiča oleja nie je špina, alebo úlomky.

Časom sa v chladiacich rebrách valca môžu nahromadiť úlomky a spôsobiť prehriatie motora. Tieto úlomky nie je možné odstrániť bez čiastočného rozobratia motora. Nechajte si autorizovaným servisným zástupcom Briggs & Stratton skontrolovať

a vyčistiť systém vzduchového chladenia motora tak, ako je to doporučené v **Pláne údržby**.

## Likvidácia lítium-iónového akumulátora



**VAROVANIE**  
Chemikálie v akumulátore sú jedovaté a agresívne.

Oheň alebo výbuch môže spôsobiť vážne popáleniny alebo usmrtienie.

Zásah elektrickým prúdom

- Nikdy nespáľujte vyradené alebo použité akumulátory, pretože môžu explodovať. Pri spaľovaní akumulátorov vznikajú toxické výpary a splodiny.
- Nepoužívajte akumulátor, ktorý bol mechanicky deformovaný, spadol alebo bol inak poškodený.

Použitá a vyradená akumulátory budú pravdepodobne mať aj naďalej malý elektrický náboj a musí sa s nimi zaobchádzať opatrne. Vyradené alebo použité akumulátory vždy likvidujte v súlade s platnými štátnymi a miestnymi predpismi.

**Plomba RBRC (Rechargeable Battery Recycling Corporation)**



RBRC je nezisková organizácia verejných služieb zameraná na recykláciu použitých akumulátorov. Najbližšiu zberňu na recykláciu akumulátorov zistíte na bezplatnom telefónnom čísle 1-800-8-BATTERY alebo 1-877-2-RECYCLE. Ďalšie informácie a zoznam recyklačných zberní nájdete on-line na [www.call2recycle.org](http://www.call2recycle.org).

## Skladovanie



**VAROVANIE**  
Palivo a jeho výpary sú mimoriadne horľavé a výbušné.

Oheň alebo výbuch môže spôsobiť vážne popáleniny alebo usmrtienie.

Zásah elektrickým prúdom

**Pri skladovaní paliva alebo zariadenia s palivom v nádrži.**

- Neskladujte v blízkosti kotlov, pecí, ohrievačov vody alebo iných spotrebičov, ktoré majú večné plamienky alebo iné zápalné zdroje, pretože sa môžu vznietiť palivové výpary.

**Pri skladovaní akumulátora**

- Nabíjačku akumulátora uchovávajte na suchom mieste. Akumulátor nevystavujte dažďu ani vlhkému prostrediu.

### Palivový systém

Pozrite si obrázok: 20, 21

**Poznámka:** Niektoré modely majú palivovú nádrž na zvislé skladovanie, ktorá umožňuje nakláňanie motora pri údržbe alebo skladovaní (obrázok C, 20). Neskladujte v zvislej polohe s palivovou nádržou naplnenou nad spodnú časť indikátora hladiny paliva (D), ak je ním zariadenie vybavené. Ďalšie pokyny nájdete v návode k zariadeniu.

Motor uskladnite vo vodorovnej polohe (štandardná prevádzková poloha). Doplníte palivo do palivovej nádrže (obrázok A, 21). Palivovú nádrž nenaplnajte nad hrdlo a ponechajte priestor na rozpínanie paliva (B).

Palivo môže zostarnúť, ak sa uchováva v skladovacom kontajneri viac ako 30 dní. Vždy, keď do kontajnera doplníte palivo, pridajte do paliva stabilizátor paliva podľa špecifikácií v pokynoch výrobcu. Vďaka tomu zostane palivo čerstvé a znížia sa problémy s palivom alebo znečistenie palivového systému.

Nie je potrebné vypúšťať palivo z motora, keď sa stabilizátor paliva pridáva podľa pokynov. Pred skladovaním ZAP. motor na 2 minúty, aby palivo a stabilizátor prešli palivovým systémom.

### Motorový olej

Motorový olej vymeňte kým je motor ešte teplý. Pozrite si časť **Výmena oleja**. V prípade modelov s označením **Just Check & Add™** a **Žiadne výmeny oleja** sa výmena oleja nevyžaduje.

### Batéria a nabíjačka

Pozrite si obrázok: 22 23

**Prenosná batéria:** Ak nabíjačku nepoužívate, odpojte ju od siete a uložte na studenom, suchom mieste. Vlhké miesta môžu spôsobiť koróziu svoriek a elektrických kontaktov. Dlhodobé skladovanie batérie pri vysokej teplote (120 °F/49 °C) môže spôsobiť jej trvalé poškodenie. Skontrolujte elektrické svorky a kontakty na batérii a nabíjačke. Očistite ich čistou handrou alebo vyfúkajte stlačeným vzduchom.

Po uskladnení je možné normálne nabitie. Na skontrolovanie zostávajúceho náboja v batérii stlačte tlačidlo kontrola nabitia batérie (E, obrázok 22 23) a ak je to potrebné, nabite ju. Pozrite si časť **Kontrola nabitia batérie**.

## Riešenie problémov

Pre pomoc sa obráťte na svojho miestneho predajcu, alebo choďte na stránku **BRIGGSandSTRATTON.com**, alebo zavolajte na číslo **1-800-233-3723** (v USA).

## Technické parametre

Model: 090000	
Zdvihový objem	8.64 kubický palec (140 cm <sup>3</sup> )
Priemer valca	2.495 palec (63,4 mm)
Zdvih	1.75 palec (44,45 mm)
Objem oleja	15 unca (,44 l)
Vzdialenosť elektród zapaľovacej sviečky	.020 palec (,51 mm)
Uťahovací moment zapaľovacej sviečky	180 libier-palec (20 Nm)
Vzduchová medzera armatúry	.006 - .014 palec (,15 - ,36 mm)
Vôľa nasávacieho ventilu	.004 - .008 palec (,10 - ,20 mm)
Vôľa výfukového ventilu	.004 - .008 palec (,10 - ,20 mm)

Model: 093J00	
Zdvihový objem	9.15 kubický palec (150 cm <sup>3</sup> )
Priemer valca	2.583 palec (65,60 mm)
Zdvih	1.75 palec (44,45 mm)
Objem oleja	15 unca (,44 l)
Vzdialenosť elektród zapaľovacej sviečky	.020 palec (,51 mm)
Uťahovací moment zapaľovacej sviečky	180 libier-palec (20 Nm)
Vzduchová medzera armatúry	.006 - .014 palec (,15 - ,36 mm)
Vôľa nasávacieho ventilu	.004 - .008 palec (,10 - ,20 mm)
Vôľa výfukového ventilu	.004 - .008 palec (,10 - ,20 mm)

Model: 100000	
Zdvihový objem	9.93 kubický palec (163 cm <sup>3</sup> )
Priemer valca	2.668 palec (68,28 mm)
Zdvih	1.75 palec (44,45 mm)
Objem oleja	15 unca (,44 l)
Vzdialenosť elektród zapaľovacej sviečky	.030 palec (,76 mm)
Uťahovací moment zapaľovacej sviečky	180 libier-palec (20 Nm)
Vzduchová medzera armatúry	.006 - .014 palec (,15 - ,36 mm)
Vôľa nasávacieho ventilu	.004 - .008 palec (,10 - ,20 mm)
Vôľa výfukového ventilu	.004 - .008 palec (,10 - ,20 mm)

Lítium-iónová batéria (prenosná)	
Lítiovo-iónový akumulátor	10.8 V (10,8 V)
Minúty nabíjania	60
Nabíjací prúd	2 AMP (2 AMP)
Vstupný striedavý prúd (AC) nabíjačky (premenlivý)	100 - 240 V
Prevádzková teplota	32 - 113 °F (0 - 45 °C)

Lítium-iónová batéria (integrovaná)	
Lítiovo-iónový akumulátor	10.8 V (10,8 V)
Minúty nabíjania	240
Nabíjací prúd	.5 AMP (,5 AMP)
Vstupný striedavý prúd (AC) nabíjačky (premenlivý)	100 - 240 V
Prevádzková teplota	32 - 104 °F (0 - 44 °C)



Výkon motora sa zníži o 3,5 % na každých 1 000 stôp (300 metrov) nadmorskej výšky a o 1 % na každých 10 °F (5,6 °C) nad hodnotu 77 °F (25 °C). Motor bude spoľahlivo pracovať pri sklone do 15°. Pozrite si návod na obsluhu zariadenia, kde sú uvedené bezpečné prípustné pracovné limity na svahoch.

Servisné diely – modely: 090000, 093J00, 100000	
Servisný diel	Číslo dielu
Vložka vzduchového filtra (pozrite si obrázok 19)	593260
Predčistič vzduchového filtra (pozrite si obrázok 19)	594055
Olej – SAE 30	100005
Zapaľovacia sviečka s odporom (model 090000, 093J00)	692051
Zapaľovacia sviečka s odporom (model 100000)	594056
Kľúč pre zapaľovaciu sviečku	19576
Skúšačka iskry	19368
Prenosná lítium-iónová batéria (USA/Kanada)	593559
Prenosná lítium-iónová batéria (EÚ/Spojené kráľovstvo/Austrália)	593560
Nabíjačka prenosných lítiovo-iónových batérií (USA/Kanada)	593561
Nabíjačka prenosných lítiovo-iónových batérií (EÚ)	593562
Nabíjačka prenosných lítiovo-iónových batérií (Spojené kráľovstvo)	593576
Nabíjačka prenosných lítiovo-iónových batérií (Austrália)	594501
Integrovaná lítium-iónová batéria	84002154
Integrovaná nabíjačka lítiovo-iónových batérií (USA/Kanada)	84002790
Integrovaná nabíjačka lítiovo-iónových batérií (Spojené kráľovstvo)	84002791
Integrovaná nabíjačka lítiovo-iónových batérií (EÚ)	84002792
Integrovaná nabíjačka lítiovo-iónových batérií (Austrália)	84002793

Odporúčame, aby ste kvôli každej údržbe a servisu motora a dielov motora navštívili ktoréhokoľvek autorizovaného servisného zástupcu Briggs & Stratton.

**Výkonové parametre:** Celkový výkon jednotlivých benzínových motorov je označovaný v súlade s normou SAE (Spoločnosť automobilových inžinierov) J1940 Postup stanovovania výkonu a krútiaceho momentu malých motorov a určovaný v súlade s normou SAE J1995. Hodnoty krútiaceho momentu sú odvodené z otáčok 2600 ot./min. pri motoroch, ktoré majú na štítiku uvedené „rpm“, a 3060 ot./min. pri všetkých ostatných motoroch. Hodnoty výkonu (konská sila) sú odvodené pri 3600 ot./min. Krivky celkového výkonu si môžete pozrieť na stránke [www.BRIGGSandSTRATTON.COM](http://www.BRIGGSandSTRATTON.COM). Hodnoty užitočného výkonu sú určené pri namontovanom vzduchovom čističi a výfuku a hodnoty celkového výkonu sú určené bez týchto doplnkov. Skutočný celkový výkon motora bude vyšší ako užitočný výkon motora a bude okrem iného ovplyvnený okolitými prevádzkovými podmienkami a variabilitou jednotlivých motorov. Vzhľadom na veľký počet výrobkov, v ktorých môže byť motor nainštalovaný, benzínový motor nemusí dosahovať menovitý celkový výkon v prípade určitého motorového náradia. Tento rozdiel vzniká kvôli rôznym faktorom vrátane (okrem iného) prvkov motora (vzduchový čistič, výfuk, nabíjanie, chladenie, karburátor, palivové čerpadlo atď.), obmedzení aplikácie, okolitých prevádzkových podmienok (teplota, vlhkosť, nadmorská výška) a variability jednotlivých motorov. Kvôli výrobným a kapacitným obmedzeniam môže spoločnosť Briggs & Stratton motory tejto série nahradiť motorom s vyšším menovitým výkonom.

## Záruka

### Záruka na motory Briggs & Stratton

Platná od januára 2019

#### Obmedzená záruka

Spoločnosť Briggs & Stratton garantuje, že počas záručnej lehoty, ktorá je uvedená dole, zdarma opraví alebo vymení každú časť, ktorá je chybná, ak ide o materiálovú alebo výrobnú chybu, alebo kombináciu oboch. Prepravné náklady výrobku predloženého na opravu alebo výmenu podľa tejto záruky musí niesť kupujúci. Táto záruka platí na obdobie a za podmienok stanovených ďalej. Na účely vykonania záručného servisu vyhľadajte najbližšieho autorizovaného servisného predajcu pomocou našej mapy na vyhľadávanie predajcov na adrese [BRIGGSandSTRATTON.COM](http://BRIGGSandSTRATTON.COM). Kupujúci sa musí obrátiť na autorizovaného servisného predajcu a poskytnúť mu výrobok na kontrolu a testovanie.

**Neexistuje žiadna iná výslovná záruka. Implikované záruky vrátane záruk obchodovateľnosti a vhodnosti na patričný účel sú obmedzené na záručnú lehotu uvedenú nižšie alebo v rámci rozsahu stanoveného legislatívne. Zodpovednosť za náhodné alebo následné škody je vylúčená v rozsahu vylúčenia dovoleného legislatívne. Niektoré štáty alebo krajiny neumožňujú obmedzenia alebo to, ako má dlho**

implikovaná záruka platiť, pričom niektoré štáty alebo krajiny neumožňujú vylúčenie alebo obmedzenie náhodných alebo následných škôd, a tak sa uvedené obmedzenie nemusí na vás vzťahovať. Táto záruka vám dáva konkrétne zákonné práva a taktiež môžete mať ďalšie práva, ktoré sú rôzne v rôznych štátoch a krajinách <sup>4</sup>.

### Štandardné záručné podmienky <sup>1, 2, 3</sup>

#### Vanguard®, Komerčná séria <sup>3</sup>

Spotrebiteľské použitie – 36 mesiacov

Komerčné použitie – 36 mesiacov

#### Rad XR

Spotrebiteľské použitie – 24 mesiacov

Komerčné použitie – 24 mesiacov

#### Všetky ostatné motory s liatinovou vložkou valca Dura-Bore™

Spotrebiteľské použitie – 24 mesiacov

Komerčné použitie – 12 mesiacov

#### Všetky ďalšie motory

Spotrebiteľské použitie – 24 mesiacov

Komerčné použitie – 3 mesiace

<sup>1</sup> Toto sú naše štandardné záručné podmienky, ale niekedy môže existovať doplnkové poisťné krytie, ktoré neexistovalo v čase publikácie. Zoznam aktuálnych záručných podmienok pre svoj motor nájdete na stránkach [BRIGGSandSTRATTON.com](http://BRIGGSandSTRATTON.com), alebo sa obráťte na svojho autorizovaného servisného predajcu Briggs & Stratton.

<sup>2</sup> Záruka neplatí pre motory nainštalované na zariadeniach, používaných ako základné zdroje elektrického prúdu namiesto elektrárenskej distribučnej spoločnosti, na záložných elektrocentrálach, používaných na komerčné účely, úžitkových vozidlách nad 25 MPH alebo motory, používané pri športových závodoch alebo na komerčných alebo nájomných závodných tratiach.

<sup>3</sup> Vanguard namontovaný v záložných generátoroch: 24 mesiacov pre spotrebiteľské použitie, žiadna záruka pre komerčné použitie. Komerčná séria s dátumom výroby pred júlom 2017, 24 mesiacov pre spotrebiteľské použitie, 24 mesiacov pre komerčné použitie.

<sup>4</sup> V Austrálii – Naš tovar sa dodáva so zárukami, ktoré nemôžu byť vylúčené podľa austrálskeho práva na ochranu spotrebiteľov. Máte nárok na výmenu alebo vrátenie peňazí v prípade závažnej poruchy a na náhradu primerane predvídateľných strát alebo škôd. Tiež máte nárok na opravu alebo výmenu tovaru, ak opravený alebo vymenený tovar nedosahuje prijateľnú kvalitu, aj ak porucha takéhoto tovaru nepredstavuje závažnú poruchu. Keď potrebujete záručný servis, v našej mape na vyhľadávanie dodávateľov na webových stránkach [BRIGGSandSTRATTON.COM](http://BRIGGSandSTRATTON.COM) vyhľadajte najbližší autorizovaný servis Briggs & Stratton alebo zavolajte na telefónne číslo 1300 274 447, alebo pošlite email na adresu [salesenquiries@briggsandstratton.com.au](mailto:salesenquiries@briggsandstratton.com.au), alebo napíšte na normálnu poštovú adresu Briggs & Stratton Australia Pty Ltd, 1 Moorebank Avenue, Moorebank, NSW, Australia, 2170.

Záručná lehota začína plynúť od pôvodného dňa zakúpenia prvým maloobchodným alebo komerčným zákazníkom. „Spotrebiteľské použitie“ znamená používanie maloobchodným spotrebiteľom v rámci osobného, domáceho použitia. „Komerčné použitie“ znamená všetky ostatné použitia, vrátane používania na komerčné účely, zárobkovú činnosť alebo na účely prenájmania. Keď už bol raz motor použitý na komerčné účely, tak pre účely tejto záruky bude považovaný za komerčne používaný motor.

**Uschovajte si doklad o nákupe. Ak počas vykonávania záručného servisu neposkytnete doklad o prvotnom nákupe s uvedeným dátumom, na účel stanovenia záruky sa použije dátum výroby výrobku. Registrácia produktu nie je povinná na získanie záručného servisu na výrobky od spoločnosti Briggs & Stratton.**

#### O vašej záruke

Táto záruka platí iba na chybný materiál alebo nesprávne spracovanie materiálu motora a nie na výmenu alebo preplatenie zariadenia, na ktorom môže byť motor namontovaný. Táto záruka sa nevzťahuje na bežnú údržbu, nastavovanie alebo normálne opotrebenie a poškodenie. Podobne záruka neplatí, ak bol motor pozmenený alebo upravený, alebo ak bolo poškodené alebo odstránené výrobné číslo motora. Táto záruka neplatí na poškodenie motora alebo problémy s výkonom spôsobené:

1. Použitím dielov, ktoré nie sú originálnymi dielmi spoločnosti Briggs & Stratton;
2. Prevádzkovaním motora, v ktorom je nevhodný, znečistený olej, alebo olej nesprávnej triedy;
3. Používaním znečisteného alebo zvetraného paliva, benzínu s viac než 10 % primiešaného etanolu alebo používaním alternatívnych palív, ako napríklad skvapalneného plynu alebo zemného plynu, v motoroch, ktoré neboli pôvodne navrhnuté/vyrobené spoločnosťou Briggs & Stratton na používanie týchto alternatívnych palív;
4. Špinou, ktorá vnikla do motora z dôvodu nesprávnej údržby alebo nesprávneho zmontovania vzduchového filtra;



5. Nárazom rotačného noža kosačky na trávnu do pevného predmetu, uvoľneným alebo nesprávne namontovaným adaptérom noža, uvoľneným ozubeným kolesom, alebo inými dielmi mechanicky spojenými s kľukovým hriadeľom, alebo príliš silno napnutým klinovým remeňom;
6. Mechanicky pripojenými dielmi alebo zostavami, ako sú spojky, prevody, ovládače zariadenia, na ktorom je namontovaný motor atď., ktoré nie sú dodané spoločnosťou Briggs & Stratton;
7. Prehriatím spôsobeným pokosenou trávou, špinou alebo hniezdami hlodavcov, ktoré upchávajú alebo zanesú chladiace rebrá, alebo priestor zotrvačníka, alebo nedostatočným vzduchovým chladením pracujúceho motora;
8. Nadmernými vibráciami spôsobenými príliš vysokými otáčkami, uvoľneným uchytením motora, uvoľnenými alebo nevyváženými nožmi alebo ozubenými kolesami, alebo nesprávnym pripojením dielov zariadenia, na ktorom je namontovaný motor, ku kľukovému hriadeľu;
9. Nesprávnym používaním, nedostatočnou bežnou údržbou, nesprávnou prepravou, manipuláciou alebo skladovaním zariadenia, na ktorom je namontovaný motor, alebo nesprávnou montážou motora do zariadenia.

**Záručný servis je k dispozícii len prostredníctvom autorizovaných servisných predajcov spoločnosti Briggs & Stratton. Vyhľadajte svoj najbližší autorizovaný servis na mape našich servisov na stránkach BRIGGSandSTRATTON.COM, alebo zavolajte na 1-800-233-3723 (v USA).**

80004537 (Rev. F)

Priloženi vsebuje varnostne informacije, s katerimi vas seznanja z nevarnostmi in tveganji, povezanimi z motorji, ter načini, kako se tem nevarnostim in tveganjem izogniti. Vsebuje tudi navodila za pravilno uporabo in nego motorja. Ker družba Briggs & Stratton, LLC nima vedno podatkov o tem, kateri stroj bo ta motor pogonjal, morate prebrati in razumeti ta navodila in navodila stroja. **Originalna navodila shranite za uporabo v prihodnje.**

*Opomba:* Slike in ilustracije v tem priložniku so priložene le v vednost in se lahko razlikujejo od vašega specifičnega modela. Če imate vprašanja, se obrnite na svojega prodajalca.

Za nadomestne dele ali tehnično pomoč poleg datuma nakupa spodaj zabeležite številke modela, tipa in kode motorja. Te številke najdete na motorju (glejte poglavje **Deli in upravljalni elementi**).

Datum nakupa	
Model, tip in oprema motorja	
Serijska številka motorja	

## Podatki za stik z evropsko pisarno

Za vprašanja v zvezi z evropskimi emisijami stopite v stik z našo evropsko pisarno na:

Max-Born-Straße 2, 68519 Viernheim, Nemčija.

## Stopnja V (5) Evropske unije (EU): Vrednosti ogljikovega dioksida (CO<sub>2</sub>)

Vrednosti ogljikovega dioksida motorjev Briggs & Stratton s certifikati EU za odobritev tipa lahko preverite z vnosom CO<sub>2</sub> v iskalno okence na [BriggsandStratton.com](http://BriggsandStratton.com).

## Informacije o recikliranju



Vso embalažo, rabljeno olje in akumulatorje je treba reciklirati skladno z veljavnimi predpisi.

## Varnost upravljavca POMEMBNA VARNOSTNA NAVODILA

ORIGINALNA NAVODILA SHRANITE za uporabo v prihodnje.

## VARNOSTNI SIMBOLI IN OPOZORILNE OSEBE

Varnostni opozorilni simbol označuje identifikacijo varnostnih informacij o nevarnostih, ki bi lahko povzročile telesne poškodbe. Signalna beseda (**NEVARNOST**, **OPOZORILO** ali **POZOR**) se uporablja z opozorilnim simbolom za opozarjanje na verjetnost in potencialno resnost telesne poškodbe. Poleg tega se za označevanje vrste tveganja uporablja tudi simbol za tveganje.



**NEVARNOST** opozarja na nevarnost, ki **bo**, če se ji ne izognemo, povzročila smrt ali težko poškodbo.



**OPOZORILO** opozarja na nevarnost, ki **lahko** v primeru, če se ji ne izognemo, povzroči smrt ali težke poškodbe.



**POZOR** opozarja na nevarnost, ki **lahko** v primeru, da se ji ne izognemo, povzroči manjšo ali srednje resno poškodbo.

**OPOMBA** označuje informacije, ki veljajo za pomembne, vendar niso povezane z nevarnostjo.

## Simboli za nevarnost in njihov pomen

	Varnostni podatki o nevarnostih, ki lahko povzročijo telesne poškodbe.		Pred uporabo ali servisiranjem naprave preberite priloženi uporabnik in se seznanite s celotno vsebino.
	Tveganje požara		Tveganje eksplozije
	Tveganje električnega udara		Tveganje izpusta strupenih plinov
	Tveganje zaradi vroče površine		Nevarnost hrupa – Pri daljši uporabi je priporočljiva zaščita za ušesa.
	Nevarnost izmeta predmetov – Nosite zaščitna očala.		Tveganje eksplozije
	Nevarnost ozeblin		Nevarnost povratnega sunka
	Nevarnost amputacije – gibljivi deli		Nevarne kemikalije
	Nevarnost opeklin zaradi vročine		Jedko

## Varnostna sporočila



### OPOZORILO

Motorji podjetja Briggs & Stratton® niso zasnovani in namenjeni za pogon: kartov za prosti čas; gokartov; otroških, rekreativnih ali športnih terenskih vozil (ATV); motornih koles; vozil na zračno blazino; zrakoplovnih izdelkov; ali vozil, uporabljenih na tekmovanjih, ki jih ni odobrilo podjetje Briggs & Stratton. Za informacije o izdelkih za tekmovalno dirkanje si ogledite [www.briggsracing.com](http://www.briggsracing.com). Za uporabo z večnamenskimi vozili in štirikolesniki s sopotnikovim sedežem vzporedno z voznikovim (side-by-side) se obrnite na Briggs & Stratton ov center za svetovanje glede uporabe moči (1-866-927-3349). Napačna uporaba motorja lahko pripelje do hudih poškodb ali smrti.



### OPOZORILO



**Gorivo in njegovi hlapi so izjemno vnetljivi in eksplozivni.**

**Ogenj ali eksplozija lahko povzroči hude opekline ali smrt.**

### Med dolivanjem goriva

- Izklopite motor in pustite, da se hladi vsaj 2 minuti, preden odstranite pokrovček rezervoarja za gorivo.
- Rezervoar za gorivo polnite zunaj ali v dobro zračenem prostoru.
- Rezervoarja za gorivo ne napolnite preveč. Napolnite le do spodnjega roba vratu rezervoarja za gorivo, da omogočite širjenje goriva.
- Gorivo hranite proč od iskrenja, odprtega plamena, kontrolnih lučk, toplote in drugih vnetljivih virov.
- Pogosto preverjajte, ali so cevke, rezervoar, pokrovček in priključki za gorivo razpokani oziroma ali kje puščajo. Po potrebi jih zamenjajte.
- Če se gorivo razlije, počakajte, da izhlapi, preden zaženete motor.

### Pri zagonu motorja

- Zagotovite, da so vžigalna svečka, dušilec, pokrovček rezervoarja za gorivo in zračni filter (če obstaja) na svojem mestu in pritrjeni.
- Ne zaganjajte motorja, če svečka ni vstavljena.
- Če motor zaliva, ročico za hladen zagon (če je nameščena) prestavite v položaj ODPRI/ZAŽENI, uplinjač (če je nameščen) prestavite v položaj HITRO in zaganjajte, dokler se motor ne zažene.

### Pri uporabi naprave

- Motorja ali opreme ne nagibajte pod kotom, ki bi povzročil razlitje goriva.
- Ne uporabljajte dušilne lopute uplinjača za zaustavitev motorja.
- Motorja ne zaganjajte oziroma ga ne pustite teči, kadar je odstranjen sestav zračnega filtra (če obstaja) ali zračni filter (če obstaja).

### Pri menjavi olja

- Če olje praznite skozi cev za dolivanje olja na vrhu, mora biti rezervoar za gorivo prazen, saj bi gorivo lahko izteklo in povzročilo požar ali eksplozijo.

### Pri nagibanju enote zaradi vzdrževanja

- Pri vzdrževalnih delih, ki zahtevajo nagib enote, mora biti rezervoar za gorivo, če je nameščen na motorju, prazen, sicer lahko gorivo izteče in povzroči požar ali eksplozijo.

### Pri prevozu opreme

- Napravo prevažajte s PRAZNIH rezervoarjem ali z ZAPRTIM ventilom za gorivo.

### Pri shranjevanju goriva ali stroja z gorivom v rezervoarju

- Hranite stran od peči, štedilnikov, grelnikov za vodo ali drugih naprav, ki imajo kontrolne lučke ali druge vire vžiga, saj lahko vžgejo hlape goriva.



OPOZORILO

Med zaganjanjem motorja pride do iskrenja.

Iskrenje lahko vžge bližnje vnetljive pline.

Lahko pride do eksplozije in požara.

- Če v okolici pušča zemeljski ali utekočinjeni naftni plin, ne zaganjajte motorja.
- Ne uporabljajte zagonskih tekočin pod tlakom, ker so hlapi vnetljivi.



OPOZORILO

**NEVARNOST ZARADI STRUPENIH PLINOV.** Izpuh motorja vsebuje ogljikov monoksid, strupen plin, ki vas lahko ubije v nekaj minutah. Plina NE MORETE videti, vonjati ali okusiti. Tudi če ne zaznate vonja izpušnih plinov, ste lahko kljub temu izpostavljeni ogljikovemu monoksidu. Če vam med uporabo tega izdelka postane slabo, oziroma začutite omotico ali slabotnost, pojdite TAKOJ na svež zrak. Poiščite zdravniško pomoč. Obstaja nevarnost zastrupitve z ogljikovim monoksidom.

- Izdelek uporabljajte SAMO na prostem, daleč stran od oken, vrat ali prezračevalnih jaškov, da zmanjšate nevarnost povečanja koncentracije ogljikovega monoksida, ki bi ga lahko zaneslo proti mestom, kjer so ljudje.
- Namestite baterijske alarme za ogljikov monoksid ali alarme ogljikovega monoksida za vtičnico z baterijo v rezervi skladno z navodili izdelovalca. Dimni alarmi ne morejo zaznati ogljikovega monoksida.
- Izdelka NE zaganjajte doma, v garažah, kletih, kletih z nizkim stropom, utah ali drugih delno zaprtih prostorih, tudi če jih prezračujete z ventilatorji ali z odpiranjem oken in vrat. Ogljikov monoksid se lahko v takšnih prostorih zelo hitro nakopiči in lahko ostane prisoten še več ur, potem ko ste ta izdelek že zaustavili.
- Ta izdelek naj bo VEDNO postavljen tako, da bo veter pihal stran od njega, izpuh motorja pa naj bo obrnjen stran od mest, kjer se nahajajo ljudje.



OPOZORILO

Vrteči se deli lahko ujamejo ali ukleščijo roke, noge, lase, oblačila in modne dodatke.

Lahko pride do travmatične amputacije ali težkih ran.

- Med delovanjem opreme morajo biti nameščena varovala.
- Pazite, da vaše roke in noge ne pridejo blizu vrtečih se delov.
- Spnite si dolge lase in odstranite nakit.
- Ne nosite ohlapnih oblačil, opletajočih vrvic ali predmetov, ki bi se lahko ujeli.



OPOZORILO

Delovanje motorja proizvaja toploto. Deli motorja, posebej dušilec, se močno segrejejo.

Ob stiku lahko pride do težkih opeklin.

Vnetljivi odpadki, kot so listje, trava, dračje itd., se lahko vnamejo.

- Pustite, da se dušilec, valj motorja in hladilna rebra ohladijo, preden se jih dotaknete.
- Iz območja okoli dušilca in valja odstranite odpadne delce.
- Po Oddelku 4442 kalifornijskega Zakona o javnih virih (Public Resource Code) je motorne naprave prepovedano uporabljati na vseh gozdnih, grmičastih in travnatih površinah, če nameščeni izpušni sistem ni opremljen z lovilem isker, ki je določen v oddelku 4442, in ustrezno vzdrževan v dobrem delovnem stanju. Druge zvezne države ali jurisdikcije imajo lahko podobne zakone. Obrnite se na proizvajalca, prodajalca ali trgovca originalne opreme, da vam priskrbi originalni lovilec isker, zasnovan za izpušni sistem, ki je nameščen na tem motorju.



OPOZORILO

Neenamerno iskrenje lahko povzroči ogenj ali električni udar.

Neenamerni zagon lahko povzroči zapletanje, travmatično amputacijo ali raztrganine.

Nevarnost požara

Pred nastavljanjem ali popravili:

- Odklopite kabel vžigalne svečke in ga hranite stran od svečke.
- **Modeli s prenosnim akumulatorjem:** s pladnja akumulatorja na motorju odstranite akumulator. Akumulator lahko v nekaterih primerih predstavlja ključ opreme.
- **Modeli z vgrajenim akumulatorjem:** kabelski snop odklopite z zaganjalnika motorja.
- Uporabljajte le ustrezno orodje.
- Števila vrtljajev motorja ne povečujte s spreminjanjem krmilne vzmeti, povezav ali drugih delov.
- Nadomestni deli morajo biti enaki in nameščeni v enakem položaju kot prvotni deli. Zaradi neoriginalnih delov lahko pride do slabšega delovanja, okvare enote in poškodb.
- Vztrajnika ne udarjajte s kladivom ali trdim predmetom, ker lahko pozneje med delovanjem razpade.

Pri preizkušanju iskrenja:

- Uporabljajte odobreno napravo za preizkušanje vžigalne svečke.
- Iskrenja ne preverjajte, kadar so vžigalne svečke odstranjene.



OPOZORILO

Zaradi napačne uporabe baterije in polnilnika lahko pride do električnega udara ali požara.

Med delovanjem

- Polnilnik baterije mora biti suh. Baterijskega sklopa ne izpostavljajte dežju ali vlagi.
- Za zmanjšanje nevarnosti električnega udara preprečite, da bi voda tekla v vtič.
- Preprečite kratki stik; ne postavljajte predmetov na baterijske kontakte.

Pri polnjenju baterijskega sklopa

- Baterijski sklop Briggs & Stratton polnite samo s polnilnikom baterij Briggs & Stratton.
- Polnilnika Briggs & Stratton ne uporabljajte za polnjenje drugih vrst baterij.
- Polnilnik baterije mora biti suh. Baterijskega sklopa ne izpostavljajte dežju ali vlagi.
- Če želite zmanjšati nevarnost poškodb vtiča in kabla, pri izklapljanju polnilnika povlecite vtič in ne kabla.
- Polnilnika ne uporabljajte, če je poškodovan vtič ali kabel. Napajalnega kabla ni mogoče zamenjati. Če je kabel poškodovan, je treba takoj zamenjati polnilnik.
- Polnilnika ne uporabljajte, če je utrpel močan udarec, vam je padel na tla ali je bil drugače poškodovan. Če je polnilnik poškodovan, ga morate zamenjati. Popravilo polnilnika ni mogoče.
- Polnilnika ne razstavljajte in ga ne poskušajte popravljati.
- Če želite zmanjšati nevarnost električnega udara, polnilnik pred čiščenjem izklopite iz vtičnice.

- Preprečite kratki stik; ne postavljajte predmetov na baterijske kontakte.
- Polnilnika naj ne uporabljajo osebe (vključno z otroki) z zmanjšanimi telesnimi, čutnimi ali razumskimi sposobnostmi ali s pomanjkanjem izkušnje ter znanja, razen če je oseba, ki je odgovorna za njihovo varnost, zagotovila nadzor oz. jih je natančno seznanila z uporabo naprave.
- Zagotovite ustrezen nadzor otrok in jim preprečite igranje s polnilnikom.

#### Kabelski podaljšek

- Kabelskega podaljška ni dovoljeno uporabljati, razen če je res potrebno. Uporaba neprimerne podaljševalnega kabla lahko povzroči požar in električni udar. Če morate uporabiti podaljševalni kabel, zagotovite:
  1. da so število, velikost in oblika nožic na vtiču kabelskega podaljška enaki kot na vtiču polnilnika,
  2. da je kabelski podaljšek ustrezno ožičen in v dobrem stanju IN
  3. da je premer kabla najmanj 16 AWG, s čimer bo zagotovljena nazivna jakost izmeničnega električnega toka polnilnika.

#### Pri shranjevanju baterije

- Polnilnik baterije mora biti suh. Baterijskega sklopa ne izpostavljajte dežju ali vlagi.

#### Pred nastavljanjem ali popravili

- **Modeli s prenosnim baterijskim sklopom:** Odstranite baterijski sklop iz predala na vrhu motorja.
- **Modeli z integriranim baterijskim sklopom:** Žično napeljavo odklopite od zaganjalnika.



**OPOZORILO**

**Kemikalije v bateriji so strupene in jedke.**

**Ogenj ali eksplozija lahko povzroči hude opekline ali smrt.**

- Prazne ali rabljene baterije ne sežigajte, ker lahko eksplodira. Pri gorenju baterij nastajajo strupeni plini in druge snovi.
- Ne uporabljajte zdrobljene baterije, baterije, ki je padla na tla, ali poškodovane baterije.

## Deli in upravljalni elementi

### Upravljalni elementi motorja

Slika (slika: 1,2,3) primerjajte s svojim motorjem, da se seznanite z mesti vgradnje različnih funkcionalnih delov in upravljalnih elementov.

- A. Identifikacijske številke motorja **Model – Tip – Koda**
- B. Vžigalna svečka
- C. Dušilec, ščitnik dušilca (če obstaja), lovilec isker (če obstaja)
- D. Električni zaganjalnik
- E. Merilna palica
- F. Prenosni litij-ionski baterijski sklop
- G. Rešetka za dovod zraka
- H. Rezervoar za gorivo in pokrov
- I. Čistilnik zraka
- J. Regulator plina (če obstaja)
- K. Polnilnik baterije – Prenosni baterijski sklop
- L. Zaporni ventil za gorivo (če obstaja)
- M. Integrirani litij-ionski baterijski sklop
- N. Kabel in polnilnik – Integrirani baterijski sklop

### Simboli za upravljanje motorja in njihovi pomeni

	Vrtljaji motorja – VISOKI		Vrtljaji motorja – NIZKI
--	---------------------------	--	--------------------------

	Vrtljaji motorja – ZAUSTAVITEV		VKLOP – IZKLOP
	Zagon motorja – ZAPRTA dušilna loputa		Zagon motorja – ODPRTA dušilna loputa
	Pokrovček za gorivo Zaporni ventil za gorivo – ODPRT		Zaporni ventil za gorivo – ZAPRT
	Raven goriva – največja Ne dolijte preveč olja		

### Simboli za nadzor baterije in njihovi pomeni

	Volt		Amper
	Dvojna izolacija		Izmenični tok
	Enosmerni tok		Izdelek na seznamu Underwriters Laboratories, Inc. US & Canada
	Izdelek, registriran pri Underwriters Laboratories, Inc.		Herc
	Pravilno recikiranje baterije		
			Polnjenje baterije
			Odstranjevanje ključa/baterije

## Delovanje

### Priporočila za olje

**Prostornina posode za olje:** Glejte poglavje **Specifikacije**.

#### OPOMBA

Nekateri motorji so s strani Briggs & Stratton dobavljeni z oljem ali brez. Vedno se prepričajte, da je v motorju olje. Če motor zaženete brez olja, bo na njem nastala tolikšna škoda, da ga ne bo več mogoče popraviti, in v tem primeru garancija ne velja.

Za najboljšo učinkovitost priporočamo uporabo garancijsko potrjenih olj podjetja Briggs & Stratton®. Druga visokokakovostna detergentna olja so dovoljena, če so razvrščena kot olja razredov SF, SG, SH, SJ ali višje. Ne uporabljajte posebnih dodatkov.

Glede na zunanje temperature se določi ustrezna viskoznost olja za motor. S pomočjo diagrama izberite najboljšo viskoznost za pričakovani temperaturni razpon na prostem. Motorji, ki so nameščeni v večini zunanjih strojev, dobro delujejo ob uporabi sintetičnega olja 5W-30. Strojem, ki delujejo pri visokih temperaturah, najboljšo zaščito zagotavlja sintetično olje Vanguard® 15W-50.

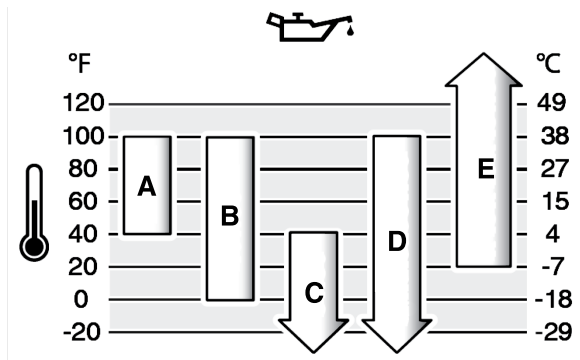

A	SAE 30 – Pri temperaturah pod 40 °F (4 °C) bo uporaba olja SAE 30 povzročila težji zagon.
B	10W-30 – Nad 80 °F (27 °C) lahko uporaba olja 10W-30 povzroči povečano porabo olja. Raven olja preverjajte pogosto.
C	5W-30
D	Sintetično olje 5W-30
E	Sintetično olje Vanguard® 15W-50

## Preverjanje ali dolivanje olja

Oglejte si sliko: 4

### Pred preverjanjem ali dolivanjem olja

- Motor mora biti v vodoravnem položaju.
- Očistite smeti na površini okoli odprtine za dolivanje olja.
- Za količino olja si oglejte poglavje **Specifikacije**.

### OPOMBA

Podjetje Briggs & Stratton je motor dobavilo brez olja. Izdelovalci ali prodajalci opreme so morda v motor dolili olje. Pred prvim zagonom motorja preverite raven olja in dolijte olje v skladu z navodili v tem priročniku. Če zažene motor brez olja, se ta poškoduje tako, da ga ni več mogoče popraviti, in v tem primeru garancija ne velja.

### Preverjanje ravni olja

1. Izvlecite merilno palico (A, slika 4) in jo obrišite do suhega s čisto krpo.
2. Vstavite in privijte merilno palico (A, slika 4).
3. Izvlecite merilno palico in preverite raven olja. Olje mora segati do oznake FULL (POLNO) (B, slika 4) na merilni palici.

### Dolivanje olja

1. Če je olja premalo, ga počasi nalivajte v odprtino za dolivanje olja (C, slika 4). **Ne dolijte preveč olja.** Potem ko dolijete olje, počakajte eno minuto in nato preverite raven olja.
2. Vstavite in privijte merilno palico za olje (A, slika 4).

## Priporočila glede goriva

### Gorivo mora izpolnjevati te zahteve:

- Čist, svež neosvinčen bencin.
- Uporabljajte najmanj 87-oktanski bencin (87 AKI (91 RON)). Navodila za uporabo na visoki nadmorski višini si oglejte spodaj.
- Ustrezen je bencin z do 10 % etanola (gazohola).

### OPOMBA

Ne uporabljajte neodobrenega bencina, kot sta na primer E15 in E85. Ne mešajte olja v bencin in ne spreminjajte motorja za delovanje na alternativna goriva. Z uporabo neodobrenega goriva boste poškodovali dele motorja, tega pa garancija ne krije.

Za zaščito sistema za gorivo pred smolnatimi usedlinami gorivu primešajte stabilizator. Glejte poglavje **Shranjevanje**. Vsa goriva niso enake kakovosti. Če pri zaganjanju ali delovanju pride do težav, zamenjajte dobavitelja oziroma znamko goriva. Motor je certificiran za delovanje z bencinom. Sistem za nadzor emisij za karburirane motorje je EM (Spremembe motorja). Sistemi za nadzor emisij z elektronskim vbrizgom goriva so ECM (Nadzorni modul motorja), MPI (Vbrizgavanje skozi več odprtin) in če imajo to opremo O2S (Senzor kisika).

## Visoka nadmorska višina

Na višinah več kot 1524 metrov (5000 čevljev) morate uporabljati najmanj 85-oktanski bencin/85 AKI (89 RON).

Pri motorjih z uplinjačem je za ohranitev zmogljivosti potrebna nastavitve za visoke nadmorske višine. Delovanje brez teh nastavitvev bo povzročilo zmanjšanje učinkovitosti, povečano porabo goriva in povečane emisije. Za informacije o prilagoditvi za visoke nadmorske višine se obrnite na pooblaščenega prodajalca Briggs & Stratton. Delovanje motorja pri nadmorskih višinah pod 762 metri s predelavo za uporabo na visoki nadmorski višini ni priporočljivo.

Pri motorjih z elektronskim vbrizgavanjem goriva predelava za uporabo na visoki nadmorski višini ni potrebna.

## Dolivanje goriva

Oglejte si sliko: 5



**OPOZORILO**  
Gorivo in njegovi hlapi so izjemno vnetljivi in eksplozivni.

Ognej ali eksplozija lahko povzročita hude opekline ali smrt.

### Med dolivanjem goriva

- Izklopite motor in pustite, da se hladi vsaj 2 minuti, preden odstranite pokrovček rezervoarja za gorivo.
- Rezervoar za gorivo polnite zunaj ali v dobro zračenem prostoru.
- Rezervoarja za gorivo ne napolnite preveč. Napolnite le do spodnjega roba vratu rezervoarja za gorivo, da omogočite širjenje goriva.
- Gorivo hranite proč od iskrenja, odprtega plamena, kontrolnih lučk, virov toplote in drugih virov vžiga.
- Pogosto preverjajte, ali so cevke, rezervoar, pokrovček in priključki za gorivo razpokani oziroma ali kje puščajo. Po potrebi jih zamenjajte.
- Če se gorivo razlije, počakajte, da izhlapi, preden zaženete motor.

1. Očistite umazanijo in smeti na površini okoli pokrova rezervoarja. Odstranite pokrovček rezervoarja za gorivo.
2. Napolnite rezervoar za gorivo (A, slika 5) z gorivom. Napolnite le do spodnjega roba vratu rezervoarja za gorivo (B), da omogočite širjenje goriva. Nekateri modeli imajo indikator ravni goriva (C). Napolnite le do spodnjega roba indikatorja ravni goriva (D).
3. Ponovno namestite pokrovček rezervoarja za gorivo.

## Polnjenje baterijskega sklopa

Glejte sliko: 6 7 8 9



**OPOZORILO**  
Zaradi napačne uporabe baterije ali polnilnika lahko pride do električnega udara ali požara.

### Pri polnjenju baterije

- Baterijski sklop Briggs & Stratton polnite samo s polnilnikom baterij Briggs & Stratton.
- Polnilnika Briggs & Stratton ne uporabljajte za polnjenje drugih vrst baterij.
- Polnilnik baterije mora biti suh. Baterijskega sklopa ne izpostavljajte dežju ali vlagi.
- Če želite zmanjšati nevarnost poškodb vtiča in kabla, pri izklapljanju polnilnika povlecite vtič in ne kabla.
- Kabelskega podaljška ni dovoljeno uporabljati, razen če je res potrebno. Uporaba neprimernega podaljševalnega kabla lahko povzroči požar in električni udar. Če morate uporabiti podaljševalni kabel, zagotovite:
  1. da so številni, velikost in oblika nožic na vtiču kabelskega podaljška enaki kot na vtiču polnilnika,
  2. da je kabelski podaljšek ustrezno ožičen in v dobrem stanju IN
  3. da je premer kabla najmanj 16 AWG, s čimer bo zagotovljena nazivna jakost izmeničnega električnega toka polnilnika.

- Polnilnika ne uporabljajte, če je poškodovan vtič ali kabel. Napajalnega kabla ni mogoče zamenjati. Če je kabel poškodovan, je treba takoj zamenjati polnilnik.
- Polnilnika ne uporabljajte, če je utrpel močan udarec, vam je padel na tla ali je bil drugače poškodovan. Če je polnilnik poškodovan, ga morate zamenjati. Popravilo polnilnika ni mogoče.
- Polnilnika ne razstavljajte in ga ne poskušajte popravljati.
- Če želite zmanjšati nevarnost električnega udara, polnilnik pred čiščenjem izklopite iz vtičnice.
- Preprečite kratki stik; ne postavljajte predmetov na baterijske kontakte.



- Polnilnika naj ne uporabljajo osebe (vključno z otroki) z zmanjšanimi telesnimi, čutnimi ali razumskimi sposobnostmi ali s pomanjkanjem izkušnje ter znanja, razen če je oseba, ki je odgovorna za njihovo varnost, zagotovila nadzor oz. jih je natančno seznanila z uporabo naprave.
- Zagotovite ustrezen nadzor otrok in jim preprečite igranje s polnilnikom.

#### Kdaj polniti baterijski sklop

**Prvič uporabljeni prenosni baterijski sklop** Litij-ionski baterijski sklop je bil delno napolnjen pred odpremo. Da bi ohranili njegov naboj in preprečili poškodbe med skladiščenjem, je baterijski sklop programiran tako, da preide v "stanje mirovanja". Če želite baterijo preklpiti v način delovanja, jo morate hitro napolniti, kar traja približno deset (10) sekund. Baterijo pustite v polnilniku, dokler ni povsem napolnjena. Za polnjenje baterije glejte spodnje poglavje **Način polnjenja baterijskega sklopa**.

**Po potrebi** – Če želite preveriti napolnjenost baterije, pritisnite tipko merilnika napolnjenosti baterije (E, sliki 6 7) in jo po potrebi napolnite. Oglejte si poglavje **Merilnik napolnjenosti baterije**.

#### Način polnjenja baterijskega sklopa



#### OPOZORILO

Polnilnik baterije mora biti suh. Baterijskega sklopa ne izpostavljajte dežju ali vlagi.

1. Polnilnik baterije (F, sliki 8 9) vključite v električno vtičnico.
2. **Prenosni baterijski sklop:** Baterijski sklop (G, slika 8) trdno potisnite v predelek za polnjenje baterije (F). Če rdeča lučka polnjenja ne zasveti, odstranite baterijski sklop in ga ponovno namestite. Poskrbite, da je baterijski sklop trdno nameščen v predelku za polnjenje baterije.
  - Rdeča lučka (A, slika 6) pomeni, da se baterijski sklop normalno polni.
  - Zelena lučka (B) pomeni, da je baterijski sklop napolnjen.
  - Rdeča lučka (C) utripa pomeni, da je baterijski sklop prevroč ali premrzel in se ne bo polnil. Baterijski sklop pustite priključen na polnilnik – ko se vzpostavi normalna temperatura, se bo polnjenje samodejno pričelo. Za normalno delovno temperaturo glejte poglavje **Specifikacije**.
  - Rdeča/zelena lučka (D) utripata pomeni, da se baterijski sklop ne polni in ga je treba zamenjati.
3. **Prenosni baterijski sklop:** Iz "stanja mirovanja" baterija preide po približno desetih (10) sekundah.
4. **Prenosni baterijski sklop:** Povsem izprazen baterijski sklop se do konca napolni v približno eni (1) uri. Baterijski sklop ostane napolnjen, če ga pustite v polnilniku.
5. **Prenosni baterijski sklop:** Ko zasveti zelena lučka, se je baterijski sklop napolnil do konca in ga lahko odstranite iz polnilnika.
6. **Integrirani baterijski sklop:** Vtič polnilnika (G, slika 9) povežite z motorjem.
7. **Integrirani baterijski sklop:** Povsem izprazen baterijski sklop se do konca napolni v približno štirih (4) urah.
8. **Integrirani baterijski sklop:** Če je baterija povezana s polnilnikom in ne sveti nobena izmed lučk na zaslonu, je baterija napolnjena do konca. Odklopite polnilnik.
9. Če želite preveriti napolnjenost baterije, pritisnite tipko merilnika napolnjenosti baterije (E, sliki 6 7).
10. Ko polnilnika baterije ne uporabljate, ga iztaknite iz vtičnice.

#### Merilnik napolnjenosti baterije

Če želite preveriti napolnjenost baterije, pritisnite tipko merilnika napolnjenosti baterije (E, sliki 6 7). Lučke na zaslonu (H) prikazujejo približno napolnjenost baterijskega sklopa.

Lučke na zaslonu	Napolnjenost
Štiri lučke	od 75 % do 100 %
Tri lučke	od 50 % do 75 %
Dve lučki	od 25 % do 50 %
Ena lučka	od 10 % do 25 %
Lučka utripa	Nizka napolnjenost

**Integrirani baterijski sklop:** Če je baterija povezana s polnilnikom in ne sveti nobena izmed lučk na zaslonu, je baterija napolnjena do konca. Odklopite polnilnik.

## Zagon in zaustavitev motorja

Glejte sliko: 10, 11, 12, 13

#### Zagon motorja



#### OPOZORILO

Gorivo in njegovi hlapi so izjemno vnetljivi in eksplozivni.

Ogenj ali eksplozija lahko povzročita težke opekline ali smrt.

#### Pri zagonu motorja

- Prepričajte se, da so vžigalna svečka, dušilec, pokrovček rezervoarja za gorivo in zračni filter (če obstaja) na svojem mestu in pritrjeni.
- Ne zaganjajte motorja, če svečka ni vstavljena.
- Če motor zaliva, nastavite dušilno loputo (če obstaja) v položaj ODPRTO ali ZAGON, preklpite regulator plina (če obstaja) v položaj HITRO in zaganjajte, dokler se motor ne zažene.



#### OPOZORILO

Zaradi napačne uporabe baterije in polnilnika lahko pride do električnega udara ali požara.

#### Med delovanjem

- Polnilnik baterije mora biti suh. Baterije ne izpostavljajte dežju ali vlagi.
- Za zmanjšanje nevarnosti električnega udara preprečite, da bi voda tekla v vtič.
- Preprečite kratki stik; ne postavljajte predmetov na baterijske kontakte.



#### OPOZORILO

**NEVARNOST ZARADI STRUPENIH PLINOV.** Izpuh motorja vsebuje ogljikov monoksid, strupen plin, ki vas lahko ubije v nekaj minutah. Plina NE MORETE videti, vonjati ali okusiti. Tudi če ne zaznate vonja izpušnih plinov, ste lahko kljub temu izpostavljeni ogljikovemu monoksidu. Če vam med uporabo tega izdelka postane slabo, se vam začne vrteti ali postanete šibki, ga ugasnite in pojdite TAKOJ na svež zrak. Poiščite zdravniško pomoč. Morda ste se zastrupili z ogljikovim monoksidom.

- Izdelek uporabljajte SAMO na prostem, daleč stran od oken, vrat ali prezračevalnih jaškov, da zmanjšate nevarnost povečanja koncentracije ogljikovega monoksida, ki bi ga lahko zaneslo proti mestom, kjer so ljudje.
- Namestite baterijske alarme za ogljikov monoksid ali alarme ogljikovega monoksida za vtičnico z baterijo v rezervi skladno z navodili izdelovalca. Dimni alarmi ne morejo zaznati ogljikovega monoksida.
- Izdelka NE zaganjajte doma, v garažah, kletih, kletih z nizkim stropom, utah ali drugih delno zaprtih prostorih, tudi če jih prezračujete z ventilatorji ali z odpiranjem oken in vrat. Ogljikov monoksid se lahko v takšnih prostorih zelo hitro nakopiči in lahko ostane prisoten še več ur, potem ko ste ta izdelek že zaustavili.
- Ta izdelek naj bo VEDNO postavljen tako, da bo veter pihal stran od njega, izpuh motorja pa naj bo obrnjen stran od mest, kjer se nahajajo ljudje.

**OPOMBA** Podjetje Briggs & Stratton je motor dobavilo brez olja. Pred zagonom motorja dolijte olje skladno z navodili v tem priročniku. Če zaženete motor brez olja, se motor tako poškoduje, da ga ni več mogoče popraviti, in v tem primeru garancija ne velja.

*Opomba:* Stroj ima morda elemente za daljinsko upravljanje. Za mesto in delovanje elementov za daljinsko upravljanje si oglejte priročnik stroja.

1. Preverite motorno olje. Glejte poglavje **Preverjanje ravnih olja**.
2. **Modeli s prenosnim baterijskim sklopom:** Baterijski sklop (A, slika 10) namestite v predal baterije na vrhu motorja. Baterija mora biti trdno nameščena. Baterija lahko v nekaterih primerih predstavlja ključ opreme.  
*Opomba: Modeli s prenosnim baterijskim sklopom:* Za preklp nove baterije v način delovanja je potrebno **prvo hitro polnjenje**, ki naj traja približno deset (10) sekund. Glejte poglavje **Kdaj polniti baterijski sklop**.
3. Poskrbite, da bodo upravljalni elementi za pogon opreme, če obstajajo, sproščeni.
4. Zaporni ventil za gorivo (D, slika 11), če obstaja, obrnite v položaj ODPRTO.
5. Regulator plina (B, slika 11), če obstaja, premaknite v položaj HITRO. Med delovanjem motorja naj bo regulator plina v položaju HITRO za hitro delovanje.
6. **Modeli s stikalom za električni zagon:** Ročico za zaustavitev motorja (C, slika 12) potisnite k ročaju. Stikalo za električni zagon premaknite v položaj za ZAGON. Za mesto in delovanje stikala za električni zagon si oglejte priročnik stroja.
7. **Modeli brez stikala za električni zagon:** Ročico za zaustavitev motorja (C, slika 12) potisnite k ročaju. Motor se samodejno zažene. Za delovanje vzvoda za zaustavitev motorja si oglejte priročnik stroja.

**OPOMBA** Če želite podaljšati življenjsko dobo zaganjalnika, napravo zaženite v kratkih zagonskih ciklih (največ po pet sekund). Med intervali zaganjanja počakajte eno minuto.



**Modeli s prenosnim baterijskim sklopom:** Če se motor ne zažene in lučke na zaslonu baterije utripajo, je temperatura baterije previsoka ali poraba energije prevelika. Vse štiri lučke na zaslonu baterije (H, slika 13) 10 sekund utripajo kot opozorilo. Baterija nima varovalke, vendar se po 10 sekundah samodejno ponastavi. Če je temperatura baterije previsoka (preko 140 °F, 60 °C), jo odstranite in pustite, da se ohladi. Da bi pri kosilnicah preprečili preveliko porabo energije, pazite, da se na njihovem ohišju ne nabere trava in umazanija.

**Opomba:** Če se motor po več poskusih zagona ne zažene, se obrnite na krajevnega trgovca ali pojdite na **BRIGGSandSTRATTON.com** ali pokličite **1-800-233-3723** (v ZDA).

#### Zaustavitev motorja

- Ročica za zaustavitev motorja:** Spustite ročico za zaustavitev motorja (E, slika 12).  
**Regulator plina, če obstaja s funkcijo za ustavitev:** Regulator plina (B, slika 11) premaknite v položaj ZAUSTAVITEV.  
**Stikalo za električni zagon, če obstaja:** Stikalo za električni zagon premaknite v položaj IZKLOP/ZAUSTAVITEV. Za mesto in delovanje stikala glejte priročnik stroja. Odstranite ključ in ga hranite na varnem zunaj dosega otrok.
- Ko se motor ustavi, premaknite zaporni ventil za gorivo (D, slika 11), če obstaja, v zaprt položaj ZAPRTO.
- Modeli s prenosnim baterijskim sklopom:** Odstranite baterijski sklop. Baterija lahko v nekaterih primerih predstavlja ključ opreme.

## Vzdrževanje

**OPOMBA** Če motor med vzdrževanjem nagnete, mora biti rezervoar za gorivo, če je nameščen na motor, prazen, stran z vžigalno svečko pa mora biti zgoraj. Če rezervoar za gorivo ni prazen in bo motor nagnjen, ga bo morda težko zagnati, ker olje ali bencin onesnažita zračni filter in/ali vžigalno svečko.



#### OPOZORILO

Pri vzdrževalnih delih, ki zahtevajo nagib enote, mora biti rezervoar za gorivo prazen, ker lahko v nasprotnem primeru gorivo izteče in povzroči požar ali eksplozijo.

Priporočamo, da se obrnete na katerega koli pooblaščenega trgovca Briggs & Stratton za vsa vzdrževalna dela in servisiranje motorja in njegovih delov.

**OPOMBA** Za pravilno delovanje morajo vsi sestavni deli motorja ostati na svojem mestu.



#### OPOZORILO



Nenamerno iskrenje lahko povzroči ogenj ali električni udar.

Nenamerni zagon lahko povzroči zapletanje, travmatično amputacijo ali rano.

Nevarnost požara

**Pred nastavljanjem ali popravili:**

- Odklopite kabel vžigalne svečke in ga hranite stran od svečke.
- Modeli s prenosnim akumulatorjem:** s pladnja akumulatorja na motorju odstranite akumulator. Akumulator lahko v nekaterih primerih predstavlja ključ opreme.
- Modeli z vgrajenim akumulatorjem:** kabelski snop odklopite z zaganjalnika motorja.
- Uporabljajte le ustrezno orodje.
- Števila vrtljajev motorja ne povečujte s spreminjanjem krmilne vzmeti, povezav ali drugih delov.
- Nadomestni deli morajo biti enaki in nameščeni v enakem položaju kot prvotni deli. Zaradi neoriginalnih delov lahko pride do slabšega delovanja, okvare enote in poškodb.
- Vztrajnika ne udarjajte s kladivom ali trdim predmetom, ker lahko pozneje med delovanjem razpade.

**Pri preizkušanju iskrenja:**

- Uporabljajte odobreno napravo za preizkušanje vžigalne svečke.
- Iskrenja NE preverjajte z odstranjenimi svečkami.

## Servis delov za nadzor emisij

**Vzdrževalna dela, zamenjave ali popravila naprav in sistemov za nadzor emisij lahko izvrši vsaka poslovalnica za popravila izvencestnih motorjev ali posameznik.** Če pa želite »brezplačen« servis delov za nadzor emisij, ga mora izvršiti s strani tovarne pooblaščen trgovec. Oglejte si izjave o nadzoru emisij.

## Razpored vzdrževanja

<b>Po prvih 5 urah</b>
<ul style="list-style-type: none"> <li>Zamenjajte motorno olje (ni treba pri modelih, označenih <b>Just Check &amp; Add™</b> in „brez menjav olja“)</li> </ul>
<b>Vsaki 8 ur ali dnevno</b>
<ul style="list-style-type: none"> <li>Preverite raven motornega olja</li> <li>Očistite območje okrog izpuha in upravljalnih vzvodov</li> <li>Očistite mrežico dovoda zraka</li> </ul>
<b>Vsaki 25 ur ali letno</b>
<ul style="list-style-type: none"> <li>Očistite zračni filter <sup>1</sup></li> <li>Očistite predfilter (če obstaja)</li> </ul>
<b>Vsaki 50 ur ali letno</b>
<ul style="list-style-type: none"> <li>Zamenjajte motorno olje (ni treba pri modelih, označenih z <b>Just Check &amp; Add™</b> in „brez menjav olja“)</li> <li>Servisirajte izpušni sistem</li> </ul>
<b>letno</b>
<ul style="list-style-type: none"> <li>Zamenja vžigalno svečko</li> <li>Zamenjajte zračni filter</li> <li>Zamenjajte predfilter (če obstaja)</li> <li>Servisirajte hladilni sistem <sup>1</sup></li> <li>Preverite režo ventila <sup>2</sup></li> </ul>

<sup>1</sup> V prašnih razmerah ali ob prisotnosti delcev v zraku očistite večkrat.

<sup>2</sup> Ni potrebno, razen če opazite težave pri delovanju motorja.

## Uplinjač in vrtljaji motorja

Uplinjača ali vrtljajev motorja ne nastavlajte sami. Uplinjač je tovarniško nastavljen za učinkovito delovanje v večini razmer. Vrtljajev motorja ne spreminjajte s spreminjanjem krmilne vzmeti, povezav ali drugih delov. Če so potrebne kakršnekoli nastavitve, se za servisno pomoč obrnite na pooblaščen servisni center podjetja Briggs & Stratton.

**OPOMBA** Proizvajalec stroja določi najvišje vrtljaje motorja, nameščenega na stroj. Ne prekoračite teh vrtljajev. Če niste prepričani, kakšna je najvišja hitrost stroja ali na kakšne vrtljaje je motor tovarniško nastavljen za delovanje, se za pomoč obrnite na pooblaščen servisno delavnico Briggs & Stratton. Za varno in pravilno delovanje stroja mora vrtljaje motorja nastaviti le usposobljen strokovnjak.

## Zamenjava vžigalne svečke

Oglejte si sliko 14

Preverite razmak (A, slika 14) z merilnim lističem (B). Po potrebi razmak ponastavite. Vžigalno svečko namestite in privijte do priporočenega zateznega momenta. Za nastavitve razmaka ali zatezni moment si oglejte poglavje Specifikacije.

**Opomba:** \*Na nekaterih področjih krajevna zakonodaja zahteva uporabo uporabne svečke za slabljenje signalov vžiga. Če je bil motor v začetku opremljen z uporabno svečko, uporabite isto vrsto svečke za zamenjavo.

## Servisiranje izpušnega sistema



#### OPOZORILO



**Tek motorja proizvaja toploto. Deli motorja, posebej izpuh, se močno segrejejo.**

**Ob dotiku lahko pride do težkih opeklin.**

**Vnetljivi odpadki, kot so listje, trava, dražje itd., se lahko vnamejo.**

- Pustite, da se izpuh, valj motorja in hladilna rebra ohladijo, preden se jih dotaknete.
- Odstranite material, ki se je nabral na območju izpuha in valja.
- Uporaba stroja na podlagi, prekriti z zemljo, grmičevjem ali travo, predstavlja kršitev Zakonika o o javnih virih Kalifornije (California Public Resource Code), Oddelek 4442, razen če je izpušni sistem opremljen z varovalom pred iskrami, kot je opredeljeno v Poglavlju 4442, ki je vzdrževano v funkcionalnem stanju. Druge države ali zvezne oblasti imajo lahko podobne zakone. Obrnite se na proizvajalca, pooblaščenega prodajalca ali zastopnika originalne opreme, da vam priskrbi originalni lovilec isker za izpušni sistem, ki je nameščen na motorju.

Odstranite material, ki se je nabral na izpuhu in valju. Preglejte izpuh zaradi morebitnih razpok, zarjavelosti ali drugih poškodb. Odstranite lovilec isker, če obstaja, in preverite morebitne poškodbe ali nakopičenost ogljika. Če odkrijete poškodbe, pred začetkom uporabe namestite nadomestne dele.



#### OPOZORILO

Nadomestni deli morajo biti enaki in nameščeni v enakem položaju kot originalni deli. Zaradi neoriginalnih delov lahko pride do slabšega delovanja, okvare enote in poškodb.

## Zamenjava motornega olja

Oglejte si sliko: 15, 16, 17, 18



#### OPOZORILO



**Gorivo in njegovi hlapi so izjemno vnetljivi in eksplozivni.**

**Ogenj ali eksplozija lahko povzroči težke opekline ali smrt.**

**Delujoči motorji se segrevajo. Deli motorja, posebej izpuh, se močno segrejejo.**

**Ob dotiku lahko pride do težkih opeklin.**

- Če olje izlivate skozi cev za dolivanje olja na vrhu, mora biti rezervoar za gorivo prazen, ker lahko gorivo izteka in povzroči požar ali eksplozijo.
- Pustite, da se izpuh, valj motorja in hladilna rebra ohladijo, preden se jih dotaknete.

Pri modelih, označenih z **Just Check & Add™** in „brez menjav olja“, menjava olja ni potrebna. Če želite zamenjati olje, sledite spodnjemu postopku.

Uporabljeno olje je nevaren odpadni proizvod in ga je treba odlagati na pravilen način. Ne odlagajte ga z gospodinjskimi odpadki. Za varno odlaganje/recikliranje se obrnite na krajevne oblasti, servisni center ali pooblaščenega trgovca.

### Odstranjevanje olja

Olje morate izpustiti skozi cev za dolivanje olja na vrhu.

1. Ob ugasnjenem, a še vedno toplem motorju snemite kabel vžigalne svečke (D, slika 15) in ga hranite proč od vtiča svečk (E).
2. **Modeli z integrirano baterijo:** Žično napeljavo (F, Slika 16) odklopite od električni zaganjalnika.
3. Izvlecite merilno palico (A, slika 17).
4. Če olje izlivate skozi cev za dolivanje olja na vrhu (C, slika 18), naj bo stran motorja z vtičem svečke (E) zgoraj. Olje izpustite v odobreno posodo.



#### OPOZORILO

Če olje praznite skozi cev za dolivanje olja na vrhu, mora biti rezervoar za gorivo prazen, sicer lahko gorivo izteče in povzroči požar ali eksplozijo. Če želite izprazniti rezervoar za gorivo, pustite motor teči, dokler se ne zaustavi zaradi pomanjkanja goriva.

### Dolivanje olja

- Motor mora biti v vodoravnem položaju.
- Očistite smeti na površini okoli odprtine za dolivanje olja.
- Oglejte si poglavje **Specifikacije** razdelek o prostornini posode za olje.

1. Izvlecite merilno palico (A, slika 17) in jo do suhega obrišite s čisto krpo.
2. Počasi nalivajte olje v odprto za dolivanje olja (C, slika 17). **Ne dolijte preveč olja.** Po dolitem olju počakajte eno minuto in nato preverite raven olja.
3. Vstavite in privijte merilno palico (A, slika 17).
4. Izvlecite merilno palico in preverite raven olja. Olje mora segati do oznake FULL (POLNO) (B, slika 17) na merilni palici.
5. Vstavite in privijte merilno palico za olje (A, slika 17).
6. Priključite kabel/-le vžigalne svečke (D, slika 15) na vžigalno svečko (E).

## Servisiranje zračnega filtra

Oglejte si sliko: 19



#### OPOZORILO



**Gorivo in njegovi hlapi so izjemno vnetljivi in eksplozivni.**

**Ogenj ali eksplozija lahko povzroči hude opekline ali smrt.**

- Motorja ne zaganjajte oziroma ga ne pustite teči, kadar je sklop čistilca zraka (če je del opreme) ali zračni filter (če je del opreme) odstranjen.

**OPOMBA** Za čiščenje filtra ne uporabljajte zraka pod tlakom ali topil. Zrak pod tlakom lahko poškoduje filter, topila pa ga raztopijo.

Oglejte si **Razpored vzdrževanja** za zahteve servisiranja.

### Papirnati zračni filter

1. Odprite pokrov (B, slika 19).
2. Odstranite filter (C, slika 19).
3. Odstranite predfilter (E, slika 19), če obstaja, s filtra. Umazanijo očistite tako, da s filtrom rahlo potolčete ob trdo površino. Če je filter prekomerno umazan, ga zamenjajte z novim.
4. Predfilter operite s tekočim detergentom in vodo. Nato pustite, da se povsem posuši na zraku. **Ne** oljite predfiltera.
5. Suh predfilter, če obstaja, namestite na filter.
6. Namestite filter (C, slika 19).
7. Zaprite pokrov (B, slika 19).

## Servisiranje hladilnega sistema



#### OPOZORILO



**Delujoči motorji se segrevajo. Deli motorja, posebej izpuh, se močno segrejejo.**

**Ob dotiku lahko pride do težkih opeklin.**

**Vnetljivi odpadki, kot so listje, trava, dračje itd., se lahko vnamejo.**

- Pustite, da se izpuh, valj motorja in hladilna rebra ohladijo, preden se jih dotaknete.
- Odstranite material, ki se je nabral na območju izpuha in valja.

**OPOMBA** Motorja ne čistite z vodo. Voda lahko onesnaži sistem za gorivo. Motor čistite s ščetko ali suho krpo.

Ta motor je zračno hlajen. Umazanija ali delci lahko ovirajo pretok zraka in povzročijo prekomerno segrevanje motorja, posledica česar je slabo delovanje in skrajšana življenjska doba motorja.

1. S ščetko ali suho krpo odstranite delce z mrežice dovoda zraka.
2. Regulator, vzmeti in krmilni elementi naj bodo čisti.
3. Na območju okrog izpuha in za njim naj ne bo vnetljivih odpadkov.
4. Poskrbite, da na rebrih hladilnika olja ne bo umazanje in delcev.

Sčasoma se lahko na hladilnih rebrih valja naberejo delci in povzročijo prekomerno segrevanje motorja. Teh delcev ni mogoče odstraniti, ne da bi delno razstavili motor. Sistem za zračno hlajenje naj pregledajo in očistijo na pooblaščenem servisu Briggs & Stratton, kot je priporočeno v Tabeli vzdrževanja.

## Odstranjevanje litij-ionske baterije



#### OPOZORILO



**Kemikalije v bateriji so strupene in jedke.**

**Ogenj ali eksplozija lahko povzročita hude opekline ali smrt.**

**Električni udar**

- Prazne ali rabljene baterije ne sezigajte, ker lahko eksplodira. Pri gorenju baterij nastajajo strupeni plini in druge snovi.
- Ne uporabljajte zdrobljene baterije, baterije, ki je padla na tla, ali poškodovane baterije.

V rabljeni in zavrženi bateriji je verjetno še vedno nekaj električnega naboja in je treba z njo ravnati previdno. Zavržene ali rabljene baterije vedno odstranjujte v skladu z zveznimi, državnimi in krajevnimi predpisi.

**Žig RBRC (Rechargeable Battery Recycling Corporation)**



RBRC je neprofitna javna organizacija, ki se ukvarja z recikliranjem uporabljenih baterij za ponovno polnjenje. Če želite najti zbirno mesto za baterije v vaši bližini, pokličite brezplačno številko 1-800-8-BATTERY ali 1-877-2-RECYCLE. Za dodatne informacije in seznam mest za recikliranje obiščite RBRC prek spleta na [www.call2recycle.org](http://www.call2recycle.org).

## Shranjevanje

**OPOZORILO**

Gorivo in njegovi hlapi so izjemno vnetljivi in eksplozivni.

Ogenj ali eksplozija lahko povzročita težke opekline ali smrt.

Električni udar

Pri shranjevanju goriva ali stroja z gorivom v rezervoarju

- Hranite stran od ognjišč, peči, grelcev za vodo ali drugih naprav, ki imajo kontrolno lučko ali drugi vir vžiga, ker lahko vžgejo hlape goriva.

Pri shranjevanju baterije

- Polnilnik baterije mora biti suh. Baterije ne izpostavljajte dežju ali vlagi.

Sistem za gorivo

Glejte ponazoritev: 20, 21

*Opomba:* Nekateri modeli so opremljeni z rezervoarjem za gorivo za navpično shranjevanje, kar omogoča nagib motorja pri vzdrževanju in shranjevanju (C, slika 20). Ne hranite v navpičnem položaju z rezervoarjem za gorivo, napolnjenim nad spodnjim indikatorjem ravni goriva (D), če obstaja. Za dodatna navodila glejte priročnik stroja.

Motor naj bo med hrambo v vodoravni legi (običajen položaj za delovanje). Napolnite rezervoar za gorivo (A, slika 21) z gorivom. Napolnite le do spodnjega roba vratu rezervoarja (B), da omogočite širjenje goriva.

Gorivo se lahko postara, kadar se hrani v posodi za shranjevanje več kot 30 dni. Vsakič ko napolnite posodo z gorivom, v gorivo dodajte stabilizator za gorivo, kot je navedeno v navodilih proizvajalca. To ohranja gorivo sveže in zmanjšuje težave, povezane z gorivom, oziroma onesnaženje v sistemu goriva.

Goriva ni treba izpustiti iz motorja, kadar se stabilizator za gorivo doda v skladu z navodili. Pred shranjevanjem VKLJUČITE motor za 2 minuti, da gorivo in stabilizator stečeta skozi sistem za gorivo.

Motorno olje

Ko je motor še topel, zamenjajte motorno olje. Oglejte si poglavje *Menjava olja*. Pri modelih, označenih z **Just Check & Add™** in „brez menjav olja“, menjava olja ni potrebna.

Baterija in polnilnik

Glejte ponazoritev: 22 23

**Prenosni baterijski sklop:** Ko polnilnika ne uporabljate, ga iztaknite iz vtičnice ter shranite na hladnem in suhem mestu. Mokri, vlažni predeli lahko povzročijo rjavenje priključkov in električnih kontaktov. Če baterijo hranite dalj časa pri visokih temperaturah (120 °F/49 °C), se lahko trajno poškoduje. Preverite električne priključke in kontakte na baterijskem sklopu. Obrišite s čisto krpo ali spihajte s stisnjenim zrakom.

Po hrambi bo morda potrebno običajno polnjenje. Če želite preveriti napoljenost baterije, pritisnite tipko merilnika napoljenosti baterije (E, sliki 22 23) in jo po potrebi napolnite. Oglejte si poglavje *Merilnik napoljenosti baterije*.

## Odpravljanje težav

Za pomoč se obrnite na trgovca ali pojdite na **BRIGGSandSTRATTON.com** ali pokličite **1-800-233-3723** (v ZDA).

## Specifikacije

Model: 090000	
Gibna prostornina	8.64 kubični palca (140 cm <sup>3</sup> )
Vrtina valja	2.495 palca (63,4 mm)
Hod bata	1.75 palca (44,45 mm)
Prostornina posode za olje	15 unča (.44 l)
Razmik med elektrodama vžigalne svečke	.020 palca (.51 mm)
Zatezni moment za vžigalno svečko	180 funt-palca (20 Nm)
Zračna reža ohišja	.006 - .014 palca (.15 - .36 mm)
Hod sesalnega ventila	.004 - .008 palca (.10 - .20 mm)
Hod izpušnega ventila	.004 - .008 palca (.10 - .20 mm)

Model: 093J00	
Gibna prostornina	9.15 kubični palca (150 cm <sup>3</sup> )
Vrtina valja	2.583 palca (65,60 mm)

Model: 093J00	
Hod bata	1.75 palca (44,45 mm)
Prostornina posode za olje	15 unča (.44 l)
Razmik med elektrodama vžigalne svečke	.020 palca (.51 mm)
Zatezni moment za vžigalno svečko	180 funt-palca (20 Nm)
Zračna reža ohišja	.006 - .014 palca (.15 - .36 mm)
Hod sesalnega ventila	.004 - .008 palca (.10 - .20 mm)
Hod izpušnega ventila	.004 - .008 palca (.10 - .20 mm)

Model: 100000	
Gibna prostornina	9.93 kubični palec (163 cm <sup>3</sup> )
Vrtina valja	2.668 palca (68,28 mm)
Hod bata	1.75 palca (44,45 mm)
Prostornina posode za olje	15 unča (.44 l)
Razmik med elektrodama vžigalne svečke	.030 palca (.76 mm)
Zatezni moment za vžigalno svečko	180 funt-palca (20 Nm)
Zračna reža ohišja	.006 - .014 palca (.15 - .36 mm)
Hod sesalnega ventila	.004 - .008 palca (.10 - .20 mm)
Hod izpušnega ventila	.004 - .008 palca (.10 - .20 mm)

Litij-ionska baterija (prenosna)	
Komplet litij-ionskih baterij	10.8 V (10,8 V)
Polnjenje baterije v minutah	60
Polnilni tok	2 AMP (2 AMP)
Vhod polnilnika – izmenični tok (spremenljivo)	100 - 240 V
Delovna temperatura	32 - 113 °F (0 - 45 °C)

Litij-ionska baterija (integrirana)	
Komplet litij-ionskih baterij	10.8 V (10,8 V)
Polnjenje baterije v minutah	240
Polnilni tok	.5 AMP (.5 AMP)
Vhod polnilnika – izmenični tok (spremenljivo)	100 - 240 V
Delovna temperatura	32 - 104 °F (0 - 44 °C)

Moč motorja se zmanjša za 3,5 % na vsakih 1000 čevljev (300 metrov) dodatne nadmorske višine in za 1 % na vsakih 10 °F (5,6 °C) nad 77 °F (25 °C). Motor bo deloval zadovoljivo pod kotom do 15°. Za varne dovoljene meje delovnega območja na nagibih si oglejte priročnik za uporabo stroja.

Servisni deli – Modeli: 090000, 093J00, 100000	
Nadomestni del	Številka dela
Zračni filter (glejte sliko 19)	593260
Predfilter zračnega filtra (glejte sliko 19)	594055
Olje – SAE 30	100005
Uporovna vžigalna svečka (model 090000, 093J00)	692051
Uporovna vžigalna svečka (model 100000)	594056
Ključ za vžigalno svečko	19576
Naprava za preizkušanje iskre	19368
Prenosni litij-ionski baterijski sklop (ZDA/Kanada)	593559
Prenosni litij-ionski baterijski sklop (EU/GB/AU)	593560
Polnilnik prenosne litij-ionske baterije (ZDA/Kanada)	593561
Polnilnik prenosne litij-ionske baterije (EU)	593562
Polnilnik prenosne litij-ionske baterije (UK)	593576
Polnilnik prenosne litij-ionske baterije (AU)	594501
Integrirani litij-ionski baterijski sklop	84002154
Integrirani litij-ionski baterijski sklop (ZDA/Kanada)	84002790

## Servisni deli – Modeli: 090000, 093J00, 100000

Polnilnik integrirane litij-ionske baterije (UK)	84002791
Polnilnik integrirane litij-ionske baterije (EU)	84002792
Polnilnik integrirane litij-ionske baterije (AU)	84002793

Priporočamo, da se za vsa vzdrževalna dela ter servisiranje motorja in njegovih delov obrnete na katerega koli pooblaščenega trgovca Briggs & Stratton.

**Moč motorja:** Skupna moč motorja posameznih modelov bencinskih motorjev je označena v skladu s SAE (Zveza inženirjev v avtomobilski industriji) koda J1940 Majhna moč motorja in postopek ocene navora, in je ocenjena v skladu s SAE J1995. Vrednost navora je merjena pri 2600 vrt./min. pri motorjih, ki imajo na nalepki napisano »rpm«, in 3060 vrt./min. pri vseh ostalih; vrednosti moči pa so merjene pri 3600 vrt./min.. Krivuljo največje moči si lahko ogledate na [www.BRIGGSandSTRATTON.COM](http://www.BRIGGSandSTRATTON.COM) Neto moč motorja je izmerjena ob nameščenih izpušni cevi in zračnem filtru, bruto moč pa je izmerjena brez teh dodatkov. Dejanska skupna moč motorja bo nižja in je odvisna med drugim od okoljskih delovnih pogojev in razlik med posameznimi motorji. Ob upoštevanju velikega izbora proizvodov, ki jih poganjajo naši motorji, bencinski motor na določeni napravi morda ne bo razvil nazivne bruto moči. Razlika je posledica vrste vplivov, ki vključujejo, vendar niso omejeni samo na sledeče: dodatna oprema (zračni filter, izpuh, polnjenje, hlajenje, uplinjač, črpalka za gorivo itd.), omejitev uporabe, razmere delovnega okolja (temperatura, zračna vlaga, nadmorska višina) in razlika med posameznimi motorji. Zaradi omejitev proizvodnje in zmožljivosti lahko podjetje Briggs & Stratton zamenja močnejši motor za ta motor.

## Garancija

### Garancija za motorje Briggs & Stratton

V veljavi od januarja 2019

#### Omejena garancija

Podjetje Briggs & Stratton jamči, da bo v spodaj navedenem garancijskem obdobju brez dodatnih stroškov popravilo ali zamenjalo kateri koli del, na katerem se je pojavila okvara zaradi materiala ali izdelave ali obojega. Stroške prevoza izdelka, ki je poslan v popravilo ali v zamenjavo pod to garancijo, mora nositi kupec. Ta garancija velja za obdobja in skladno s pogoji, kot je navedeno spodaj. Za servis v okviru garancije poiščite najbližji pooblaščen servisni center na našem zemljevidu za iskanje servisnih centrov na spletni strani [BRIGGSandSTRATTON.COM](http://BRIGGSandSTRATTON.COM). Kupec mora stopiti v stik s pooblaščenim servisnim centrom in temu centru izdelek posredovati v pregled in testiranje.

**Dругih izrecnih garancij ni. Nakazane garancije, vključno z garancijami primernosti za trženje in ustreznosti za določen namen, so omejene na spodaj navedeno garancijsko obdobje oziroma na obseg, ki ga dopušča zakon.** Odgovornost za naključno ali posledično škodo je izključena do meje, ki jo dovoljuje zakon. Nekatere države ne dopuščajo omejitve trajanja nakazane garancije, nekatere pa ne dopuščajo izključevanja ali omejitve naključne ali posledične škode, tako da zgoraj navedena omejitev in izključitev morda za vas ne velja. Ta garancija vam zagotavlja posebne zakonske pravice, lahko pa imate še druge pravice, ki se razlikujejo od države do države <sup>4</sup>.

### Standardni garancijski pogoji 1, 2, 3

#### Vanguard®; komercialna serija <sup>3</sup>

Potrošniška uporaba – 36 mesecev

Komercialna uporaba – 36 mesecev

#### Serija XR

Potrošniška uporaba – 24 mesecev

Komercialna uporaba – 24 mesecev

#### Vsi drugi motorji z litoželezno pušo Dura-Bore™

Potrošniška uporaba – 24 mesecev

Komercialna uporaba – 12 mesecev

#### Vsi drugi motorji

Potrošniška uporaba – 24 mesecev

Komercialna uporaba – 3 mesece

<sup>1</sup> To so naši standardni garancijski pogoji, a občasno je lahko priloženo dodatno garancijsko kritje, ki ni določeno v času izdaje. Za seznam trenutnih garancijskih pogojev za vaš motor pojdite na [BRIGGSandSTRATTON.com](http://BRIGGSandSTRATTON.com) ali pa se obrnite na pooblaščen servisni center Briggs & Stratton.

<sup>2</sup> Garancija se ne daje za motorje na opremi, ki je priključena na generatorje primarne moči namesto na napajanje iz električnega omrežja, generatorje v pripravljenosti (pomožne vire energije), ki se uporabljajo v komercialne namene, večnamenska vozila, katerih hitrost presega 25 mph, ali motorje, uporabljene na tekmovalnih dirkah oz. na komercialnih ali najetih stezah.

<sup>3</sup> Motor Vanguard, nameščen na generatorjih v pripravljenosti (pomožni vir energije): 24-mesečna garancija za potrošniško uporabo, brez garancije za komercialno uporabo. Komercialna serija z datumom proizvodnje pred julijem 2017: 24-mesečna garancija za potrošniško uporabo, 24-mesečna garancija za komercialno uporabo.

<sup>4</sup> V Avstraliji – naše blago ima garancije, ki jih ni možno izključiti po avstralski zakonodaji o varstvu potrošnikov. Upravičeni ste do menjave ali vračila denarja za veliko okvaro ali do odškodnine za kakršno koli drugo izgubo ali škodo, ki jo je mogoče razumno predvideti. Prav tako ste upravičeni do popravila ali menjave blaga, če to ni sprejemljive kakovosti, okvara pa ne predstavlja velike okvare. Za popravilo v garancijskem roku poiščite najbližji pooblaščen servisni center na zemljevidu naših servisnih centrov na [BRIGGSandSTRATTON.COM](http://BRIGGSandSTRATTON.COM) oziroma pokličite 1300 274 447 ali pošljite e-pošto na [salesenquiries@briggsandstratton.com.au](mailto:salesenquiries@briggsandstratton.com.au) oziroma pišite na Briggs & Stratton Australia Pty Ltd, 1 Moorebank Avenue, Moorebank, NSW, Australia, 2170.

Garancijsko obdobje začne teči, ko napravo kupi prvi maloprodajni ali komercialni potrošnik. »Potrošniška uporaba« je osebna domača uporaba s strani potrošnika v maloprodaji. »Komercialna uporaba« pomeni vsakršno drugačno uporabo, vključno z uporabo v komercialne, pridobitne ali posojilne namene. Če je motor enkrat uporabljen v komercialne namene, po tej garanciji spada v kategorijo motorjev za komercialno uporabo.

**Shranite račun kot dokazilo o nakupu. Če ne predložite dokazila o datumu prvotnega nakupa, ko potrebujete garancijsko storitev, se bo za določanje garancijske dobe uporabil datum proizvodnje izdelka. Za garancijsko storitev na izdelkih Briggs & Stratton registracija izdelka ni potrebna.**

#### O vaši garanciji

Ta omejena garancija krije samo napake v materialu in/ali okvare zaradi izdelave na motorju, ne pa zamenjave ali povračila za opremo, na katero je motor lahko nameščen. Rednega vzdrževanja, finih nastavitvev, prilagoditev ali običajne obrabe ta garancija ne krije. Garancija ne velja tudi v primeru, če je bil motor predelan oziroma spremenjen ali če je bila serijska številka motorja uničena ali odstranjena. Ta garancija ne krije poškodb motorja ali težav pri delovanju, ki jih povzročijo:

1. uporaba delov, ki niso originalni deli Briggs & Stratton;
2. delovanje motorja z nezadostno količino mazivnega olja ali z oljem, ki je onesnaženo oziroma ima neustrezno viskoznost;
3. uporaba onesnaženega ali starega goriva, bencina z več kot 10 odstotki etanola ali alternativnih goriv, kot sta petrolej ali zemeljski plin, v motorjih, ki jih podjetje Briggs & Stratton prvotno ni zasnovalo/izdelalo za delovanje s tovrstnimi gorivi;
4. umazanija, ki je prišla v motor zaradi napačnega vzdrževanja zračnega filtra ali ponovnega sestavljanja;
5. udarec ob predmet z rezilom rotacijske vrtnice kosilnice, zrahljani ali nepravilno nameščeni adapterji rezila, rotorji ali druge povezane naprave gredi bloka motorja ali čezmerno napet klinasti jermen;
6. uporaba delov ali sklopov, kot so sklopke, menjalniki, upravljalni vzvodi itd., ki jih ne dobavlja podjetje Briggs & Stratton;
7. pregrevanje zaradi trave, umazanije in ostankov ali gnezd glodavcev, ki zamašijo hladilna rebra ali predel vztrajnika, ali zaradi delovanja motorja pri neustreznem prezračevanju;
8. čezmerni tresljaji zaradi prevelike hitrosti, razrahljane pritrditve motorja, razrahljanih ali neuravnoveženih rezil ali rotorjev ali neprimerne spajanje komponent opreme na gred bloka motorja;
9. napačna uporaba, pomanjkljivo redno vzdrževanje, neustrezen transport, ravnanje z motorjem, skladiščenje opreme ali neustrezna montaža motorja.

**Garancijski servis je na voljo le pri pooblaščenih servisnih centrih podjetja Briggs & Stratton. Poiščite najbližji pooblaščen servisni center na zemljevidu naših servisnih centrov na [BRIGGSandSTRATTON.COM](http://BRIGGSandSTRATTON.COM) oziroma pokličite 1-800-233-3723 (v ZDA).**

80004537 (Rev. F)

Bu kullanım kılavuzu, motorların yaratabileceği riskler ve tehlikeler ile bu tehlikelerden kaçınmak için yapmanız gerekenler hakkında sizi bilinçlendirmek amacıyla güvenlik bilgileri içermektedir. Aynı zamanda, motorun doğru kullanımı ve motor bakımı hakkında bilgi de içermektedir. Briggs & Stratton, LLC bu motorun hangi cihazda kullanılacağını bilmediğinden, hem bu talimatları hem de cihazın talimatlarını okumanız ve anlamamız önem taşımaktadır. **Bu orijinal talimatları ilerde başvurmak üzere saklayın.**

**Not:** Bu kullanım kılavuzundaki şekiller ve resimler sadece referans amacıyla verilmiştir ve sizin modelinizden farklı olabilir. Herhangi bir sorunuz olursa bayinize başvurun.

Yedek parçalar veya teknik destek için, motor modelini, tipini ve kod numaralarını, satın alma tarihiyle birlikte aşağıya kaydedin. Bu numaralar motorunuzun üzerinde yer almaktadır (bkz. **Özellikler ve kontroller** bölümü).

Satın Alma Tarihi	
Motor Modeli - Tipi - Ayarı:	
Motor Seri Numarası	

## Avrupa Ofisi İletişim Bilgileri



Avrupa emisyonları hakkındaki sorular için lütfen Avrupa ofisimiz ile şu adresten iletişime geçin:

Max-Born-Straße 2, 68519 Viernheim, Almanya.

## Avrupa Birliği (AB) Kademe V (5): Karbon Dioksit (CO<sub>2</sub>) Değerleri

Briggs & Stratton AB Tip Onay Sertifikalı motorların karbon dioksit değerlerine, BriggsandStratton.com web sitesindeki arama penceresine CO<sub>2</sub> girilerek ulaşılabilir.

## Geri Dönüşüme İlişkin Bilgi

		Tüm ambalaj malzemeleri, kullanılmış yağ ve aküler yürürlükteki resmi yönetmeliklere göre geri dönüşüme ayrılmalıdır.
--	---	---

## Operatör Güvenliği ÖNEMLİ GÜVENLİK TALİMATLARI

**BU TALİMATLARI İLERİDE BAŞURMAK ÜZERE SAKLAYIN.**

## GÜVENLİK İKAZ SEMBOLÜ VE İŞARET SÖZCÜKLERİ

Kişisel yaralanmalara yol açabilecek tehlikeler konusunda güvenlik bilgilerini

tanımlamak için ikaz sembolü  kullanılır. İkaz işareti ile birlikte bir sinyal sözcüğü (TEHLİKE, UYARI veya DİKKAT) kullanılarak yaralanma olasılığı ya da olası tehlike derecesi gösterilmiştir. Ek olarak, bir tehlike sembolü, tehlikenin türünü temsil etmek için de kullanılabilir.

















 **TEHLİKE** eğer önlenmezse, ölüm veya ciddi yaralanmayla **sonuçlanacak** tehlikeyi belirtir.

 **UYARI** kaçınılmadığı takdirde ölüm veya ağır yaralanma ile **sonuçlanabilecek** bir tehlikeyi belirtir.

 **DİKKAT** kaçınılmadığı takdirde önemsiz veya orta düzeyde yaralanma ile **sonuçlanabilecek** bir tehlikeyi belirtir.

**DİKKAT** Önemli olduğu kabul edilen ama tehlike ile ilgili olmayan bilgileri belirtir.

## Tehlike Sembolleri ve Anlamları

	Kişisel yaralanmaya neden olabilecek tehlikelere ilişkin güvenlik bilgileri.		Üniteyi çalıştırmadan veya bakım yapmadan önce Kullanım Kılavuzu'nu okuyun ve uyun.
	Yangın tehlikesi		Patlama tehlikesi
	Darbe tehlikesi		Zehirli duman tehlikesi
	Sıcak yüzey tehlikesi		Gürültü tehlikesi - Uzun süreli kullanım için kulak koruması önerilir.
	Siçrayan cisim tehlikesi - Göz koruması.		Patlama tehlikesi
	Soğuk ısırmaları tehlikesi		Geri tepme tehlikesi
	Kopartma tehlikesi - hareketli parçalar		Kimyasal madde tehlikesi
	Termal ısı tehlikesi		Korozif

## Güvenlik Mesajları

 **UYARI**

Briggs & Stratton® Motorları fun-kart, go-kart gibi araçları; çocuklar için eğlence veya spor amaçlı arazi araçları (ATV'ler); motosikletler; hava yastıklı tekneler; hava taşıtı ürünleri veya Briggs & Stratton tarafından onaylanmamış yarışma etkinliklerinde kullanılan araçları çalıştırmak için tasarlanmamıştır ve bunlarda kullanılmamalıdır. Yarışma amaçlı ürünlerle ilgili bilgi için bkz. [www.briggsracing.com](http://www.briggsracing.com). Ticari araçlar ve çok koltuklu arazi araçları için lütfen Briggs & Stratton Güç Uygulama Merkezine başvurun: 1-866-927-3349. Yanlış motor uygulamaları yaralanma ve ölümlere neden olabilir.

 **UYARI**  

**Yakıt ve buharları son derece yanıcı ve patlayıcı niteliktedir.**

**Yangın veya patlama ağır yaralara veya ölüme neden olabilir.**

### Yakıt Eklerken

- motoru kapatın ve yakıt kapağını çıkarmadan önce en az 2 dakika soğumasını bekleyin.
- Yakıt tankını dışarıda veya iyi havalandırılan bir yerde doldurun.
- Yakıt deposunu aşırı doldurmayın. Yakıtın genişlemesine olanak vermek için yakıt deposu boynunun alt kısmının üstüne kadar doldurmayın.
- Yakıtı kıvılcıklardan, açık ateşten, tutuşturma alevinden, ısı ve diğer tutuşturma kaynaklarından uzak tutun.
- Yakıt hatlarını, depoyu, kapağı ve bağlantı parçalarını çatlak veya sızıntı açısından sık şekilde kontrol edin. Gerekirse değiştirin.
- Yakıt damlarsa, motoru çalıştırmadan önce buharlaşmasını bekleyin.

### Motoru başlatırken

- Bujinin, susturucunun, yakıt kapağının ve hava temizleyicinin (varsa) yerinde ve emniyetli olduğundan emin olun.
- Buji çıkarılmışken motoru krank ile çevirmeyin.
- Motor çalışırken jikleği (varsa) AÇIK / ETKİN konuma ayarlayın gaz keleşini (varsa) HIZLI konumuna doğru hareket ettirin ve makine çalışana kadar krank ile çevirin.

### Ekipmanı Çalıştırırken

- Motoru veya ekipmanı yakıtın dökülmesine neden olacak kadar eğmeyin.
- Motoru durdurmak için karbüratörü boğmayın.
- Motoru hava temizleme donanımı (varsa) veya hava filtresi (varsa) olmadan asla çalıştırmayın veya kullanmayın.

#### Yağ Değiştirirken

- Yağı en üst yağ hazne borusundan boşaltırsanız, yakıt deposu boş olmalıdır, aksi takdirde yakıt sızabilir ve yangın veya patlamaya yol açabilir.

#### Ünitenin Bakım için Yatırırken

- Ünitenin yatırılmasını gerektiren bir bakım işlemi yapılırken, yakıt deposu takılıysa boş olmalıdır, aksi takdirde yakıt sızabilir ve yangın veya patlamaya yol açabilir.

#### Ekipmanı Taşıırken

- Yakıt deposu BOŞ olarak veya yakıt kesme valfi KAPALI konumdayken taşıyın.

#### Yakıtı Veya Depoda Yakıt ile Ekipmanı Saklarken

- Fırınların, ocakların, su ısıtıcılarının veya pilot alevi olan diğer cihazların veya yakıt buharının ateşlenmesine sebep olabilecek diğer ateşleme kaynaklarından uzakta saklayın.



**Motorun çalıştırılması kıvılcıma yol açar.**

**Kıvılcım yakındaki yanıcı gazları ateşleyebilir.**

**Patlama ve yangın meydana gelebilir.**

- Çevrede doğalgaz veya LP sızıntısı varsa motoru çalıştırmayın.
- Buharları yanıcı olduğundan basınçlı ilk çalıştırma sıvıları kullanmayın.



**ZEHİRLİ GAZ TEHLİKESİ.** Motor egzozu sizi dakikalar içerisinde öldürebilecek zehirli bir gaz olan karbonmonoksit içerir. Bu gazı GÖREMEZ, KOKLAYAMAZ YA DA TADINA BAKAMAZSINIZ. Egzoz gazını koklamamış olsanız bile, karbonmonoksit gazına maruz kalabilirsiniz. Bu ürünü kullanırken rahatsızlık, baş dönmesi veya halsizlik hissetmeye başladığınız zaman HEMEN temiz havaya çıkın. Doktora görünün. Karbonmonoksit zehirlenmesi yaşayor olabilirsiniz.

- Karbonmonoksit gazının dolu alanlarda birikmesini ya da buraya çökme riskini azaltmak için bu ürünü SADECE pencere, kapı ve menfezlerden uzakta dış mekânda çalıştırın.
- Pille çalıştırılan karbonmonoksit alarmları ya da yedek pilli plug-in tip karbonmonoksit alarmlarını üretici talimatlarına göre kurun. Duman alarmları karbonmonoksit gazını tespit edemez.
- Bu ürünü fan kullanılsa ve havalandırma için kapı ve pencereler açık olsa bile ev, garaj, bodrum, döşeme altı boşluğu, kulübe ve diğer kısmi olarak kapalı alanlarda ÇALIŞTIRMAYIN. Karbonmonoksit hızıca bu alanlara dolabilir ve ürün kapalı olsa bile saatlerce kalabilir.
- Bu ürünü HER ZAMAN rüzgar yönüne doğru yerleştirin ve motor egzozunu kapalı alanlardan uzağa konumlandırın.



**Dönen parçalar eller, ayaklar, saç, giysi veya aksesuarlar ile temas edebilir veya bunlara dolanabilir.**

**Uzuv kesilmesine veya ağır kesiklere neden olabilir.**

- Cihazı kullanırken muhafazaların yerinde olduğundan emin olun.
- Ellerinizi ve ayaklarınızı döner parçalardan uzak tutun.
- Uzun saçları bağlayın ve mücevheratı çıkarın.
- Bol giysiler, sarkan kumaşlar veya yakalanabilecek başka nesnelere giymeyin.



**Çalışır durumdaki motorlar ısı üretir. Özellikle susturucu olmak üzere motor parçaları aşırı sıcak olur.**

**Temas durumunda şiddetli ısı yanıkları oluşabilir.**

**Yaprak, çimen, çalı gibi yanıcı birikintiler alev alabilir.**

- Dokunmadan önce susturucu, motor silindiri ve fitillerin soğumasını bekleyin.

- Birikintileri susturucu ve silindir alanından kaldırın.
- Kanunun Bölüm 4442'sinde tanımlanan etkin çalışma yasasına göre kıvılcım durdurucuda egzoz sistemi bulunması durumu haricinde motorun ormanlık, çalılık veya çim kaplı alanlarda kullanımı Kaliforniya Eyaleti Kamu Kaynakları Yasası, Bölüm 4442'nin ihlal edilmesine sebep olur. Diğer eyaletler ve federal bölgeler benzeri yasalara sahip olabilir. Bu motorun egzoz sistemi için tasarlanmış bir kıvılcım tutucu almak için orijinal cihaz üreticisine, perakendeciye veya bayiye başvurun.



**Kazara kıvılcım oluşması yangın veya elektrik çarpmasına yol açabilir.**

**Motorun kazara çalıştırılması boğulma, uzuv kaybı veya uzuvların kesilmesine yol açabilir.**

**Yangın tehlikesi**

**Ayar veya onarım yapmadan önce:**

- Buji kablosunu çıkarın ve bujiden uzakta tutun.
- **Portatif akü paketine sahip modeller:** Akü paketini motor akü tablasından çıkarın. Akü paketi bazı durumlarda cihazın anahtarı olabilir.
- **Entegre akü paketli modeller:** Kablo donanımını marş motorundan çıkarın.
- Sadece doğru aletleri kullanın.
- Motor hızını arttırmak için regülatör yayına, bağlantılara veya diğer parçalara dokunmayın.
- Yedek parçalar orijinal parçalarla aynı tasarımda olmalı ve aynı konumlara yerleştirilmelidir. Farklı parçalar orijinal parçalarla aynı işlevi görmeyebilir ve yaralanmalara sebep olabilir.
- Volana çekiliğe veya sert bir cisimle vurmayın, aksi takdirde motor çalışırken volan parçalanabilir.

**Kıvılcım testi yaparken:**

- Onaylanmış bir buji test cihazı kullanın.
- Buji çıkarılmış halde kıvılcım kontrolü yapmayın.



**Bataryanın ve şarj cihazının yanlış kullanılması elektrik çarpmasına veya yangına neden olabilir.**

**Çalıştırırken**

- Akü şarj cihazının kuru kalmasını sağlayın. Akü paketini yağmur altında veya ıslanacağı koşullarda bırakmayın.
- Elektrik çarpması riskini azaltmak için, elektrik fişine su girmesini önleyin.
- Kısa devre yaptırmayın; akünün bağlantı noktalarına asla herhangi bir cisim koymayın.

**Akü Paketini Şarj Ederken**

- Briggs & Stratton akü paketini sadece Briggs & Stratton akü şarj cihazıyla şarj edin.
- Briggs & Stratton akü şarj cihazını başka tip aküleri şarj etmekte kullanmayın.
- Akü şarj cihazının kuru kalmasını sağlayın. Akü paketini yağmur altında veya ıslanacağı koşullarda bırakmayın.
- Elektrik fişinde ve kabloda hasar oluşması riskini azaltmak için, şarj cihazının bağlantısını ayırırken kablo yerine fişinden çekin.
- Fiş veya kablo hasarlı ise şarj cihazını kullanmayın. Besleme kablosu değiştirilemez. Kablo hasarlıysa, şarj ünitesi derhal değiştirilmelidir.
- Sert bir darbeye maruz kaldığı, yere düştüğü ya da herhangi bir biçimde zarar gördüğü zaman şarj cihazını kullanmayın. Şarj cihazı hasar görmüş ise değiştirilmelidir. Şarj cihazına servis yapılamaz.
- Şarj cihazını sökmeyin veya servis yapmayı denemeyin.
- Elektrik çarpması riskini azaltmak için, şarj cihazını temizleyeceğiniz zaman öncelikle prizden çıkarın.
- Kısa devre yaptırmayın; akünün bağlantı noktalarına asla herhangi bir cisim koymayın.
- Şarj ünitesi, fiziksel, duygusal veya zihinsel yeterlilikten yoksun (çocuklar dahil) ya da deneyim ve bilgi eksikliği bulunan kişilerce kullanıma, cihazı bu kişilerin güvenliğinden sorumlu bir kişinin gözetimi altında veya talimatlarını uygulayarak kullanmaları haricinde, uygun değildir.
- Çocuklar, şarj cihazıyla oynamaları için, gözetim altında tutulmalıdır.

**Uzatma Kablosu**

- Mutlaka gerekmedikçe uzatma kablosu kullanılmamalıdır. Uygun olmayan uzatma kablosunun kullanılması bir yangın ve elektrik çarpması riskinin doğmasına yol açabilir. Bir uzatma kablosu kullanılacaksa:
  1. Uzatma kablosunun fişindeki pinlerin şarj cihazının fişindekilerle aynı numara, ölçü ve biçimde olduklarından,



2. Uzatma kablosunun doğru tel yapısına sahip olduğundan ve elektrik güvenliği bakımından iyi durumda olduğundan ve
3. Kablo tel ölçüsünün, şarj cihazının alternatif akım amper değerini karşılayacak şekilde, en az 16 AWG değerinde olduğundan emin olun.

#### Batarya Paketini Saklayacağımız Zaman

- Akü şarj cihazının kuru kalmasını sağlayın. Akü paketini yağmur altında veya ıslanacağı koşullarda bırakmayın.

#### Ayar Veya Onarım İşleri Yapmadan Önce

- **Portatif akü paketine sahip modeller:** Akü paketini motor akü tablasından çıkarın.
- **Entegre akü paketli modeller:** Kablo donanımını marş motorundan çıkarın.



**Batarya kimyasalları zehirli ve koroziftir.**

**Yangın veya patlama ağır yanıklara veya ölüme neden olabilir.**

- Hurda veya kullanılmış akü paketlerini ateşe atmayın veya yakmayın çünkü patlayabilirler. Akü paketleri yakıldığı zaman toksik dumanlar veya malmemeler oluşur.
- Ezilmiş, yere düşmüş veya hasarlı bir aküyü kullanmayın.

## Özellikler ve Kontroller

### Motor Kontrol Sistemleri

Motorun özelliklerini ve kumandaların yerini öğrenmek için çizimi (Şekil: 1, 2, 3) motorunuzla karşılaştırın.

- A. Motor Künye Numaraları **Model - Tipi - Kodu**
- B. Buji
- C. Susturucu, Susturucu Muhafazası (varsa), Kıvılcım Durdurucu (varsa)
- D. Elektrikli Marş
- E. Gösterge Çubuğu
- F. Lityum-İyon Portatif Akü Paketi
- G. Hava Alma Izgarası
- H. Yakıt Deposu ve Kapağı
- I. Hava Temizleyici
- J. Gaz Kelebeği Kumandası (varsa)
- K. Akü Şarj Cihazı - Portatif Akü Paketi
- L. Yakıt Kesme (varsa)
- M. Lityum-İyon Entegre Akü Paketi
- N. Kablo ve Şarj Cihazı - Entegre Akü Paketi

### Motor Kontrol Sembolleri ve Anlamları

	Motor devri - HIZLI		Motor devri - YAVAŞ
	Motor devri - DUR		AÇIK - KAPALI
	Motor çalıştırma - Jikle KAPALI		Motor çalıştırma - Jikle AÇIK
	Yakıt Kapağı Yakıt Kesme - AÇIK		Yakıt Kesme - KAPALI

	Yakıt seviyesi - Maksimum Aşırı doldurmayın		
--	---	--	--

### Akü Kontrol Sembolleri ve Anlamları

	Volt		Amper
	Çift Yalıtımlı		Alternatif Akım
	Doğru Akım		Underwriters Laboratories, Inc. tarafından ABD ve Kanada için Onaylanmış Ürün
	Underwriters Laboratories, Inc. Tescilli Ürün		Hertz
	Aküyü Uygun Şekilde Geri Dönüştürün		
			Akü Paketini Şarj Edilmesi
			Anahtar / Akü Paketini çıkarın

## Çalıştırma

### Yağ Tavsiyeleri

**Yağ Kapasitesi:** Bkz. **Teknik özellikler** bölümü.

#### DİKKAT

Bazı motorlar, Briggs & Stratton tarafından yağlı veya yağsız olarak sunulur. Motorda yağ bulunduğundan daima emin olun. Eğer motoru yağsız olarak çalıştırırsanız, tamiri mümkün olmayan bir şekilde zarar görür ve garanti kapsamı dışında kalır.

En iyi performans için Briggs & Stratton® Garanti Onaylı yağlar kullanmanızı tavsiye ederiz. SF, SG, SH, SJ veya üzeri servis sınıflandırmasına sahip diğer yüksek kaliteli temizleyici yağlara da izin verilmektedir. Özel katkı maddeleri kullanmayın.

Motor için uygun yağ viskozitesini dış mekan sıcaklığı belirler. Beklenen dış sıcaklık aralığına en uygun viskoziteyi seçmek için çizelgeyi kullanın. Dış mekan motorlu ekipmanlarının çoğunluğundaki motorlar 5W-30 Sentetik yağ ile gayet iyi çalışır. Yüksek sıcaklıklarda çalıştırılan ekipman için Vanguard® 15W-50 Sentetik yağ en iyi korumayı sunar.

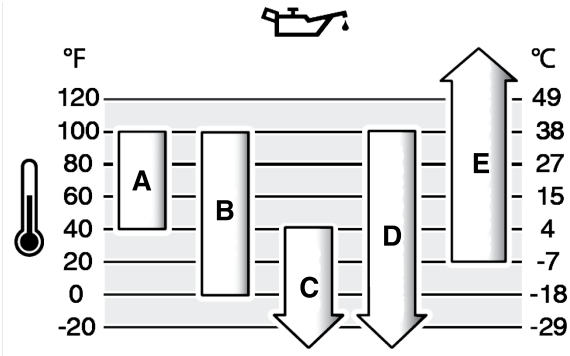

A	SAE 30 - 40°F (4°C) sıcaklığın altında SAE 30 kullanılırsa zor çalışacaktır.
B	10W-30 - 80°F (27°C) sıcaklığın üzerinde 10W-30 kullanılması normalden fazla yağ tüketilmesine neden olabilir. Yağ seviyesini sıklıkla kontrol edin.
C	5W-30
D	Sentetik 5W-30
E	Vanguard® Sentetik 15W-50

## Yağ Kontrol Edin ve Ekleyin

Bkz. Şekil: 4

### Yağ kontrol etmeden veya eklemeyen önce

- Motorun yatay olduğunu kontrol edin.
- Yağ doldurma alanını kalıntılardan temizleyin.
- Bkz. **Teknik Özellikler** bölümü, yağ kapasitesi.

### DİKKAT

Bu motor Briggs & Stratton tarafından yağsız olarak gönderilmektedir. Ekipman üreticileri veya bayiler motora yağ koymuş olabilir. Motoru ilk kez çalıştırmadan önce bu kullanım kılavuzundaki talimatlara uygun şekilde yağ seviyesini kontrol etmeye ve yağ koymaya dikkat edin. Eğer motoru yağsız olarak çalıştırırsanız tamiri mümkün olmayan bir şekilde zarar görür ve garanti kapsamı dışında kalır.

### Yağ Seviyesini Kontrol Edin

1. Yağ çubuğunu çıkartın (A, Şekil 4) ve temiz bir bezle temizleyin.
2. Kontrol çubuğunu yerine takın ve sıkıştırın (A, Şekil 4).
3. Yağ çubuğunu çıkarın ve yağ seviyesini kontrol edin. Doğru yağ seviyesi, yağ çubuğu üzerindeki tam dolu işaretinin (B, Şekil 4) tepesidir.

### Yağ Ekleme

1. Yağ seviyesi düşükse, motor yağ kapağından yavaşça yağ ekleyin (C, Şekil 4). **Aşırı doldurmayın.** Yağ ekledikten sonra bir dakika bekleyin ve sonra yağ seviyesini kontrol edin.
2. Kontrol çubuğunu tekrar yerine takın ve sıkıştırın (A, Şekil 4).

## Yakıt Tavsiyeleri

### Yakıt aşağıdaki koşullara uygun olmalıdır:

- Temiz, yeni, kurşunsuz benzin.
- Minimum 87 oktan/87 AKI (91 RON). Yüksek irtifada kullanım için aşağıya bakın.
- %10'a kadar etanol (gazohol) içeren benzin kabul edilebilir.

**DİKKAT** E15 ve E85 gibi onaylanmamış benzinleri kullanmayın. Yağı benzin ile karıştırmayın veya motoru farklı yakıtlarla çalışacak şekilde modifiye etmeyin. Onaylanmamış benzinler motor parçalarına zarar verecektir ve bu hasarlar garanti kapsamında değildir.

Yakıt sisteminde oksitlenmiş yakıt artışı oluşmasını engellemek amacıyla, yakıtı yakıt stabilizatörü karıştırın. Bkz. **Depolama**. Tüm yakıtlar aynı değildir. Çalıştırma veya performans sorunları yaşanırsa, yakıt tedarikçilerini veya markaları değiştirin. Bu motor benzinle çalışmak üzere sertifikalandırılmıştır. Karbüratörlü motorların emisyon kontrol sistemi EM (Motor Modifikasyonları)'dır. Elektronik yakıt enjeksiyonlu motorların emisyon kontrol sistemleri ECM (Motor Kontrol Modülü), MPI (Çok Portlu Enjeksiyon) ve eğer teçhiz edilmişse O2S (Oksijen Sensörü)'dür.

### Yüksek İrtifa

1524 metrenin üzerindeki yüksekliklerde minimum 85 oktanlı/85 AKI (89 RON) benzin kullanımı kabul edilebilir.

Karbüratörlü motorlar için performansı korumak açısından yüksek irtifa ayarı yapmak gerekir. Bu ayar yapılmadan motorun kullanılması benzin tüketiminde artışa, performansta düşüklüğe ve emisyonda artışa yol açar Yüksek irtifa ayarı için Briggs &

Stratton Yetkili Bayiine başvurun. 762 metrenin altındaki irtifalarda motorun yüksek irtifa ayarıyla kullanılması tavsiye edilmez.

Elektronik Yakıt Enjeksiyonlu (EFI) motorlar için yüksek irtifa ayarına gerek yoktur.

## Yakıtın Doldurulması

Bkz. Şekil: 5



**UYARI** Yakıt ve yakıt buharı aşırı derecede yanıcı ve patlayıcı özelliğe sahiptir.

Yangın ya da patlama, şiddetli yanıklara ya da ölüme neden olabilir.

### Yakıt eklerken

- motoru kapatın ve yakıt kapağını çıkarmadan önce en az 2 dakika soğumasını bekleyin.
- Yakıt tankını dışarıda veya iyi havalandırılan bir yerde doldurun.
- Yakıt tankını aşırı doldurmayın. Yakıtın genleşmesine olanak sağlamak amacıyla, yakıt tankı boynunun alt kısmına kadar doldurun.
- Yakıtı kıvılcımlardan, açık ateşten, tutuşturma alevinden, ısı ve diğer tutuşturma kaynaklarından uzak tutun.
- Yakıt hatlarını, tankı, kapağı ve donanımları çatlak veya sızıntıya karşı sık sık kontrol edin. Gerekirse değiştirin.
- Yakıt damlırsa, motoru çalıştırmadan önce buharlaşmasını bekleyin.

1. Yakıt kapağı çevresindeki kir ve kalıntıları temizleyin. Yağ dolmuş kapağını çıkarın.
2. Yakıt deposuna (A, Şekil 5) yakıt doldurun. Yakıtın genleşmesine olanak sağlamak amacıyla, yakıt deposu boynunun (B) alt kısmına kadar doldurun. Bazı modellerin yakıt seviye göstergesi (C) bulunmaktadır. Depoyu yakıt seviye göstergesinin (D) üzerine çıkacak şekilde doldurmayın.
3. Yağ dolmuş kapağını takın.

## Akü Paketinin Şarj Edilmesi

Bkz. Şekil : 6 7 8 9



**UYARI** Akünün veya şarj cihazının yanlış kullanılması elektrik çarpmasına veya yangına neden olabilir.

### Batarya Paketini Şarj Ederken

- Briggs & Stratton akü paketini sadece Briggs & Stratton akü şarj cihazıyla şarj edin.
- Briggs & Stratton akü şarj cihazını başka tip aküleri şarj etmekte kullanmayın.
- Akü şarj cihazının kuru kalmasını sağlayın. Akü paketini yağmur altında veya ıslanacağı koşullarda bırakmayın.
- Elektrik fişinde ve kabloda hasar oluşması riskini azaltmak için, şarj cihazının bağlantısını ayırırken kablo yerine fişinden çekin.
- Mutlaka gerekmedikçe uzatma kablosu kullanılmamalıdır. Uygun olmayan uzatma kablosunun kullanılması bir yangın ve elektrik çarpması riskinin doğmasına yol açabilir. Bir uzatma kablosu kullanılacaksa:
  1. Uzatma kablosunun fişindeki pinlerin şarj cihazının fişindekilerle aynı numara, ölçü ve biçimde olduklarından,
  2. Uzatma kablosunun doğru tel yapısına sahip olduğundan ve elektrik güvenliği bakımından iyi durumda olduğundan ve
  3. Kablo tel ölçüsünün, şarj cihazının alternatif akım amper değerini karşılayacak şekilde, en az 16 AWG değerinde olduğundan emin olun.

- Fiş veya kablo hasarlı ise şarj cihazını kullanmayın. Besleme kablosu değiştirilemez. Kablo hasarlıysa, şarj ünitesi derhal değiştirilmelidir.
- Sert bir darbeye maruz kaldığı, yere düştüğü ya da herhangi bir biçimde zarar gördüğü zaman şarj cihazını kullanmayın. Şarj cihazı hasar görmüş ise değiştirilmelidir. Şarj cihazına servis yapılamaz.
- Şarj cihazını sökmeyin veya servis yapmayı denemeyin.
- Elektrik çarpması riskini azaltmak için, şarj cihazını temizleyeceğiniz zaman öncelikle prizden çıkarın.
- Kısa devre yapmayın; akünün bağlantı noktalarına asla herhangi bir cisim koymayın.
- Şarj ünitesi, fiziksel, duygusal veya zihinsel yeterlilikten yoksun (çocuklar dahil) ya da deneyim ve bilgi eksikliği bulunan kişilerce kullanıma, cihazı bu kişilerin güvenliğinden sorumlu bir kişinin gözetimi altında veya talimatlarını uygulayarak kullanmaları haricinde, uygun değildir.
- Çocuklar, şarj cihazıyla oynamaları için, gözetim altında tutulmalıdır.

### Akü Paketi Ne Zaman Şarj Edilmeli

**İlk Sefer Portatif Akü Paketi** - Lityum-lyon portatif akü paketi sevk öncesi kısmen şarj edilmiştir. Depolanmış durumdayken şarjını sürdürmek ve hasar görmesini önlemek için akü takımı "uyku moduna" girecek bir şekilde programlanmıştır. Akünün "uyandırılması" için yaklaşık on (10) saniye süreli bir hızlı şarja tabi tutulması gerekir. Akü paketini tamamen şarj olana kadar şarj cihazına bağlı tutun. Akü paketini şarj etmek için, aşağıdaki **Akü Paketi Nasıl Şarj Edilir** bölümüne bakınız.

**Gerektiğinde** - Kullanılabilir şarj durumunu kontrol etmek için, Akü Yakıt Göstergesi düğmesine (E, Şekil 6 7) basın ve gerekirse şarj edin. **Akü Yakıt Göstergesi** bölümüne bakınız.

#### Akü Paketi Nasıl Şarj Edilir



#### UYARI

Akü şarj cihazının kuru kalmasını sağlayın. Akü paketini yağmur altında veya ıslanacağı koşullarda bırakmayın.

1. Akü şarj cihazını (F, Şekil 8 9) elektrik prizine takın.
2. **Portatif Akü Paketi:** Akü paketini (G, Şekil 8) akü şarj yuvasının (F) içerisine sıkıca kaydırın. Kırmızı şarj lambası yanmazsa, akü paketini çıkartıp tekrar yerleştirin. Akü takımının akü şarj yuvasında sıkıca oturduğundan emin olunuz.
  - Kırmızı ışık (A, Şekil 6) akü paketinin normal şekilde şarj edilmekte olduğunu gösterir.
  - Yeşil ışık (B) akü paketinin tamamen şarj olduğunu gösterir.
  - Yanıp sönen kırmızı ışık (C) akü paketinin aşırı sıcak veya aşırı soğuk olduğunu ve şarj kabul etmeyeceğini gösterir. Akü takımını bağlı durumda bırakın ve normal çalışma sıcaklığına ulaşıldığında otomatik olarak şarj etmeye başlar. Normal çalışma sıcaklığı için **Teknik Özellikler** bölümüne bakınız.
  - Yanıp sönen kırmızı/yeşil ışıklar (D) akü paketinin şarj kabul etmeyeceğini ve değiştirilmesi gerektiğini gösterir.
3. **Portatif Akü Paketi:** Akü yaklaşık on (10) saniyede uyku modundan uyanır.
4. **Portatif Akü Paketi:** Şarjı tamamen boşalan akü takımı yaklaşık bir (1) saat içinde şarj olacaktır. Akü takımı şarj cihazında bırakılırsa tam şarjlı olarak kalır.
5. **Portatif Akü Paketi:** Yeşil ışığın yanmasıyla tamamen şarj olduğu belirtildiğinde, şarj cihazından çıkartılabilir.
6. **Entegre Akü Paketi:** Şarj cihazının fişini (G, Şekil 9) motora bağlayın.
7. **Entegre Akü Paketi:** Şarjı tamamen boşalan akü takımı yaklaşık bir (4) saat içinde şarj olacaktır.
8. **Entegre Akü Paketi:** İkaz ışıkları şarj cihazı bağlı durumdayken kapalıysa, akü tamamen şarj olmuş demektir. Şarj cihazını çıkarın.
9. Kullanılabilir şarj durumunu kontrol etmek için, Akü Yakıt Göstergesi düğmesine (E, Şekil 6 7) basın.
10. Kullanılmadığında akü şarj cihazını elektrik bağlantısından ayırın.

#### Akü Doluluk Göstergesi

Kullanılabilir şarj durumunu kontrol etmek için, Akü Yakıt Göstergesi düğmesine (E, Şekil 6 7) basın. İkaz ışıkları (H) akü paketinde kalan kullanılabilir şarj miktarını yaklaşık olarak belirteceklerdir.

İkaz Işıkları	Kullanılabilir Şarj
Dört ışık	%75 ila %100
Üç ışık	%50 ila %75
İki ışık	%25 ila %50
Tek ışık	%10 ila %25
Yanıp sönen ışıklar	Düşük

**Entegre Akü Paketi:** İkaz ışıkları şarj cihazı bağlı durumdayken kapalıysa, akü tamamen şarj olmuş demektir. Şarj cihazını çıkarın.

## Motoru Çalıştırma ve Durdurma

Bkz. Şekil: 10, 11, 12, 13

#### Motor Başlatma



#### UYARI

Yakıt ve yakıt buharları son derece yanıcı ve patlayıcı niteliktedir.

Yangın ya da patlama, şiddetli yanıklara veya ölüme neden olabilir.

#### Motoru başlatırken

- Bujinin, susturucunun, yakıt kapağının ve hava temizleyicinin (varsa) yerinde ve güvenli olmasına dikkat edin.

- Buji çıkarılmış şekilde motora marş yaptırmayın.
- Motorun boğulması durumunda jikle (varsa) AÇIK veya ÇALIŞMA konumuna ayarlayın, gazı keleşini (varsa) HIZLI konumuna getirin ve motor çalışıncaya kadar marş basın.



#### UYARI

Akü ve şarj cihazının yanlış kullanımı elektrik çarpmasına veya yangına neden olabilir.

#### Çalıştırırken

- Akü şarj ünitesinin kuru kalmasını sağlayın. Akü paketini yağmur altında veya ıslanacağı koşullarda bırakmayın.
- Elektrik çarpması riskini azaltmak için, elektrik fişine su girmesini önleyin.
- Kısa devre yaptırmayın; akünün bağlantı noktalarına asla herhangi bir cisim koymayın.



#### UYARI

**ZEHİRLİ GAZ TEHLİKESİ.** Motor egzozusuzi dakikalar içerisinde öldürebilecek zehirli bir gaz olan karbonmonoksit içerir. Bu gazı GÖREMEZ, KOKLAYAMAZ YA DA TADINA BAKAMAZSINIZ. Egzoz gazını koklamamış olsanız bile, karbonmonoksit gazına maruz kalabilirsiniz. Bu ürünü kullanırken rahatsızlık, baş dönmesi veya bitkinlik hissederseniz motoru durdurun ve HEMEN açık havaya çıkın. Doktora görünün. Karbonmonoksit zehirlenmesi yaşıyor olabilirsiniz.

- Karbonmonoksit gazının dolu alanlarda birikmesini ya da buraya çökme riskini azaltmak için bu ürünü SADECE pencere, kapı ve menfezlerden uzakta dış mekânda çalıştırın.
- Pille çalıştırılan karbonmonoksit alarmları ya da yedek pilli plug-in tip karbonmonoksit alarmlarını üretici talimatlarına göre kurun. Duman alarmları karbon monoksit gazını algılayamaz.
- Bu ürünü fan kullanılsa ve havalandırma için kapı ve pencereler açık olsa bile ev, garaj, bodrum, döşeme altı boşluğu, kulübe ve diğer kısmı olarak kapalı alanlarda ÇALIŞTIRMAYIN. Karbon monoksit bu alanlarda hızla birikebilir ve bu ürün kapatıldıktan sonra bile saatlerce orada kalabilir.
- Bu ürünü HER ZAMAN rüzgar yönüne doğru yerleştirin ve motor egzozunu kapalı alanlardan uzağa konumlandırın.

**DİKKAT** Bu motor Briggs & Stratton tarafından yağsız olarak gönderilmektedir. Motoru çalıştırmadan önce bu kullanım kılavuzu içerisindeki talimatlara uygun olarak yağ eklediğinizden emin olun. Eğer motoru yağsız olarak çalıştırırsanız tamiri mümkün olmayan bir şekilde zarar görür ve garanti kapsamı dışında kalır.

Not: Ekipmanın uzaktan kumandaları olabilir. Uzaktan kumandanın yeri ve kullanımı ile ilgili bilgi için cihaz kılavuzuna bakın.

1. Motor yağını kontrol edin. **Motor Yağı Seviye Kontrolü** kısmına bakınız.
2. **Portatif akü paketine sahip modeller:** Akü paketini (A, Şekil 10) motorun üst tarafında akü tablasına yerleştirin. Akü paketinin emniyetli bir şekilde yerine oturduğundan emin olun. Akü paketi bazı durumlarda cihazın anahtarı olabilir. **Not: Portatif akü paketine sahip modeller:** Yeni bir akü **İlk Kez** kullanılacaksa, yaklaşık on (10) saniye süreyle hızlı şarja tabi tutulmalıdır. **Akü Paketi Ne Zaman Şarj Edilir** bölümüne bakınız.

3. Varsa, ekipman tahrik sistemi kumandasının devre dışı olduğundan emin olun.
4. Varsa yakıt kesme kumandasını (D, Şekil 11), AÇIK konumuna getirin.
5. Gaz keleşini kumandasını (B, Şekil 11), eğer varsa, HIZLI konumuna getirin. Motoru HIZLI konumunda çalıştırın.
6. **Elektrikli marş anahtarlı modeller:** Motor durdurma kolunu (C, Şekil 12) kulpa yaslanmış şekilde tutun. Elektrikli marş anahtarını BAŞLAT konumuna getirin. Elektrikli çalıştırma anahtarının yeri ve kullanım şekli için cihaz kılavuzuna bakın.
7. **Elektrikli marş anahtarsız modeller:** Motor durdurma kolunu (C, Şekil 12) kulpa yaslanmış şekilde tutun. Motor otomatik olarak çalışacaktır. Motor durdurma kolunun kullanım şekli için cihaz kılavuzuna bakın.

**DİKKAT** Marş motorunun ömrünü uzatmak adına kısa marş denemeleri (en fazla beş saniye) yapın. Başlatma devirleri arasında bir dakika bekleyin.

**Portatif akü paketine sahip modeller:** Motor çalışmıyorsa ve akü paketi ikaz ışıkları yanıp sönüyorsa, akü paketi aşırı ısınmıştır veya akım çekimi çok fazladır. Dört adet akü ikaz ışığının tümü (H, Şekil 13) 10 saniye süreyle uyarı amaçlı yanıp sönecektir. Akü paketinin sigortası yoktur, ancak 10 saniye sonra otomatik sıfırlama olacaktır. Akü paketinin sıcaklığı aşırı yükselmişse (140° F, 60° C üzerinde), aküyü çıkartın ve soğumaya bırakın. Çim biçme makinelerinde aşırı akım çekimini önlemek için, makinenin muhafazasını çim birikimine ve pisliklere karşı koruyun.

Not: Motor birçok denemeye rağmen çalışmıyorsa, yerel bayınızı arayın veya **BRIGGSandSTRATTON.com** adresine başvurun ya da **1-800-233-3723** no.lu telefonu arayın (ABD'de).

#### Motoru Durdurma

1. **Motor Durdurma Levyesi:** Motor durdurma levyesini serbest bırakın (E, Şekil 12).

**Gaz Kelebeği Kumandası, durdurma özelliği varsa:** Gaz kelebeği kumandasını (B, Şekil 11) DURDURMA konumuna getirin.

**Elektrikli Marş Anahtarı, varsa:** Elektrikli marş anahtarını KAPALI / DURDURMA konumuna getirin. Anahtarın yeri ve kullanımı için cihaz kılavuzuna bakın. Anahtarı çıkarın ve çocukların ulaşamayacağı güvenli bir yerde saklayın.

2. Motor durduktan sonra, varsa yakıt kesme valfini (D, Şekil 11) KAPALI konuma getirin.
3. **Portatif akü paketine sahip modeller:** Akü paketini çıkartın. Akü paketi bazı durumlarda cihazın anahtarı olabilir.

## Bakım

**DİKKAT** DİKKAT: Bakım sırasında motor yana yatırılacaksa, yakıt deposu boş olmalıdır ve bujinin olduğu taraf yukarıda olmalıdır. Eğer yakıt deposu boş değilse ve motor farklı bir yönde yana yatırılmışsa, hava filtresine ve/veya bujiye yağ veya benzin kaçması sonucu motorun çalıştırılması zor olabilir.



#### UYARI

Ünitenin yatırılmasını gerektiren bir bakım işlemi yapılırken, yakıt deposu boş olmalıdır, aksi takdirde yakıt sızabilir ve yangın veya patlamaya yol açabilir.

Motor ve motor parçalarıyla ilgili tüm bakım ve onarım hizmetleri için Briggs & Stratton Yetkili servislerine başvurmanızı tavsiye ediyoruz.

**DİKKAT** DİKKAT: Motorun doğru çalışması için bu motorun yapımında kullanılan tüm parçalar yerlerinde olmalıdır.



#### UYARI



**Kazayla kıvılcım oluşması yangın veya elektrik çarpmasına yol açabilir.**

**Motorun kazara çalıştırılması boğulma, uzuv kaybı veya uzuvların kesilmesine yol açabilir.**

#### Yangın tehlikesi

#### Ayar veya onarım yapmadan önce:

- Buji kablosunu çıkarın ve bujiden uzakta tutun.
- **Portatif akü paketine sahip modeller:** Akü paketini motor akü tablasından çıkarın. Akü paketi bazı durumlarda cihazın anahtarı olabilir.
- **Entegre akü paketli modeller:** Kablo donanımını marş motorundan çıkarın.
- Sadece doğru aletleri kullanın.
- Motor hızını arttırmak için regülatör yayına, bağlantılara veya diğer parçalara dokunmayın.
- Yedek parçalar orijinal parçalarla aynı tasarımda olmalı ve aynı konumlara yerleştirilmelidir. Farklı parçalar orijinal parçalarla aynı işlevi görmeyebilir ve yaralanmalara sebep olabilir.
- Volana çekiçle veya sert bir cisimle vurmeyin, aksi takdirde motor çalışırken volan parçalanabilir.

#### Kıvılcım testi yaparken:

- Onaylanmış bir buji test cihazı kullanın.
- Buji çıkarılmış halde kıvılcım kontrolü yapmayın.

## Emisyon Kontrol Servisi

**Emisyon kontrol cihazlarının ve sistemlerinin bakımı, değişimi veya onarımı herhangi bir yol dışı motor onarım merkezi veya ustası tarafından yapılabilir.** Ancak "ücretsiz" emisyon kontrol servisi almak için çalışma fabrika yetkili bayisi tarafından yapılmalıdır. Emisyon Kontrol Beyanına bakınız.

## Bakım Planı

<b>İlk 5 Saat</b>
• Motor yağını değiştirin <b>Just Check &amp; Add™</b> (Yağ Değişimi Yok etiketli modellerde gerekli değildir)
<b>Her 8 Saatte veya Günde Bir Kez</b>
• Motor yağ seviyesini kontrol edin

- Egzoz ve kumanda çevresindeki alanı temizleyin
- Hava giriş izgarasını temizleyin

#### Her 25 Saatte veya Senede Bir Kez

- Hava filtresini temizleyin <sup>1</sup>
- Ön temizleyiciyi (varsa) temizleyin

#### Her 50 Saatte veya Senede Bir Kez

- Motor yağını değiştirin (**Just Check & Add™** ve **Yağ Değişimi Yok** etiketli modeller için gerekli değildir)
- Egzoz sistemine servis yapın

#### Senede Bir

- Bujiyi değiştirin
- Hava filtresini değiştirin
- Ön temizleyiciyi (donatılmış ise) değiştirin
- Soğutma sistemi bakımı <sup>1</sup>
- Supap aralığı kontrolü <sup>2</sup>

<sup>1</sup> Tozlu koşullarda veya havada parçacıklar varsa, daha sık temizleyin.

<sup>2</sup> Motorda performans sorunu görülmedikçe gerekli değildir.

## Karbüratör ve Motor Hızı

Karbüratör ve motor hızı üzerinde hiçbir zaman oynama yapmayınız. Karbüratör ayarı fabrikada birçok koşulda verimli bir şekilde çalışacak şekilde ayarlanmıştır. Motor hızını arttırmak için regülatör yayına, bağlantılara veya diğer parçalara dokunmayın. Herhangi bir ayar gerektiğinde servis için Briggs & Stratton Yetkili Servis Bayine başvurun.

**DİKKAT** Ekipman üzerine takılı olan motor için azami hızı ekipmanın üreticisi belirler. Bu hızı **aşmayın**. Ekipman için olan azami hızdan emin değilseniz veya fabrikada hızın ne şekilde ayarlandığını bilmiyorsanız, destek için Briggs & Stratton Yetkili Servis Bayine başvurun. Ekipmanın güvenli ve doğru çalıştırılması için motor hızının sadece kalifiye bir servis teknisyeni tarafından ayarlanması gerekir.

## Buji bakımı

Şekle bakınız: 14

Sentille aletiyle (B) tırnak aralığını (A, Şekil 14) kontrol edin. Gerekirse, aralığı yeniden ayarlayın. Bujiyi monte edin ve tavsiye edilen torka sıkın. Aralık ayarı veya tork değeri için **Özellikler** bölümüne bakın.

Not: Not: Bazı bölgelerde, yerel kanun ateşleme sinyallerini bastırması için rezistör buji kullanımını gerektirir. Eğer motorun orijinalinde rezistörlü buji varsa, parça değişikliğinde aynı tip buji kullanın.

## Egzoz Sistemi Bakımı



#### UYARI

**Çalışan motor ısı yayar. Motor parçaları, özellikle de egzoz aşırı ısınır.**

**Dokunma sonucu ciddi yanıklar meydana gelebilir.**

**Yaprak, çim, çalı vs. gibi yanabilir atıklar, alev alabilir.**

- Dokunmadan önce egzozun, motor silindirin ve kanatçıların soğumasını bekleyin.
- Biriken kirleri egzoz ve silindir alanından uzaklaştırın.
- Motorun egzoz sistemine düzenli bakım ve kontrolü yapılan kıvılcım durdurucu yoksa, bu motoru herhangi bir ormanlık alanda, çalı veya çimlerin olduğu bir arazide kullanmak Kaliforniya Kamu Kaynakları Kanunu'nun 4442 sayılı yasasına aykırıdır. Diğer eyaletler ve federal bölgeler benzeri yasalara sahip olabilir. Bu motorun egzoz sistemi için tasarlanmış bir kıvılcım tutucu almak için orijinal cihaz üreticisine, perakendeciye veya bayiye başvurun.

Biriken kirleri egzoz ve silindir alanından uzaklaştırın. Egzozda çatlak, korozyon veya diğer hasarların olup olmadığını kontrol edin. Varsa, kıvılcım tutucuyu sökün, hasar veya karbon tıkanması olup olmadığını kontrol edin. Hasar varsa, çalıştırmadan önce yedek parçaları monte edin.



#### UYARI

Yedek parçalar orijinal parçalarla aynı tasarımda olmalı ve aynı konumlara yerleştirilmelidir. Farklı parçalar orijinal parçalarla aynı işlevi görmeyebilir ve yaralanmalara sebep olabilir.

## Motor Yağını Değiştirme

Bakınız şekil: 15, 16, 17, 18



UYARI

Yakıt ve yakıt buharları son derece yanıcı ve patlayıcıdır.

Yangın veya patlama ciddi yaralanmalara veya ölümlere yol açabilir.

Çalışan motor ısı yayar. Motor parçaları, özellikle de egzoz aşırı ısınır.

Dokunma sonucu ciddi yanıklar meydana gelebilir.

- Yağı üst yağ doldurma borusundan boşaltırken, yakıt deposu boş olmalıdır, aksi takdirde yakıt sızabilir ve yangın veya patlamaya yol açabilir.
- Dokunmadan önce egzozun, motor silindirinin ve kanatçıkların soğumasını bekleyin.

**Just Check & Add™** ve **Yağ Değişimi Yok** etiketli modeller için yağ değişimi gerekli değildir. Yağ değiştirmek istediğiniz zaman aşağıdaki prosedürü izleyin.

Kullanılmış yağ tehlikeli bir atık maddedir ve uygun bir şekilde atılmalıdır. Evsel atıklarınızla birlikte çöpe atmayın. Geri dönüşüm/güvenli atık merkezleri için yerel yetkililere, servis merkezine, veya bayilere başvurun.

### Yağın Boşaltılması

Yağ üstteki yağ doldurma borusundan boşaltılmalıdır.

- Motor kapalı fakat halen sıcak ise, buji kablosunu sökün (A, Şekil 15) ve bujiden uzakta tutun.
- Entegre akülü modeller:** Kablo donanımını (F, Şekil 16) elektrikli marştan çıkarın.
- Yağ çubuğunu çıkartın (A, Şekil 17).
- Üst yağ doldurma borusundan (C, Şekil 18) yağı boşaltırken bujiyi (E) motorun üstünde koruyun. Yağı bu işlem için onaylanmış bir kaba boşaltın.



UYARI

Yağı en üst yağ hazne borusundan boşaltırken, yakıt deposu boş olmalıdır, aksi takdirde yakıt sızabilir ve yangın veya patlamaya yol açabilir. Yakıt deposunu boşaltmak için, motoru yakıt yokluğundan durana kadar çalıştırın.

### Yağ Ekleme

- Motorun yatay olduğunu kontrol edin.
  - Yağ doldurma alanını kalıntılardan temizleyin.
  - Bkz. **Teknik Özellikler** bölümü, yağ kapasitesi.
- Yağ çubuğunu çıkartın (A, Şekil 17) ve temiz bir bezle temizleyin.
  - Motor yağ dolm ağzından yavaşça yağ doldurun (C, Şekil 17). **Aşırı doldurmayın.** Yağ ekledikten sonra bir dakika bekleyin ve sonra yağ seviyesini kontrol edin.
  - Kontrol çubuğunu yerine takın ve sıkıştırın (A, Şekil 17).
  - Yağ çubuğunu çıkarın ve yağ seviyesini kontrol edin. Doğru yağ seviyesi, yağ çubuğu üzerindeki tam dolu işaretinin (B, Şekil 17) üstündedir.
  - Kontrol çubuğunu tekrar yerine takın ve sıkıştırın (A, Şekil 17).
  - Buji kablosunu (D, Şekil 15) bujiye (E) bağlayın.

## Hava Filtresi Servisi

Bkz. Şekil: 19



UYARI

Yakıt ve buharları son derece yanıcı ve patlayıcı niteliktedir.

Yangın ya da patlama ağır yanıklara veya ölüme neden olabilir.

- Motoru hiçbir zaman hava temizleyici tertibatı (varsa) veya hava filtresi (varsa) sökölümüş olarak başlatmayın ve çalıştırmayın.

**DİKKAT** Filtreyi temizlemek için basınçlı hava ya da solvent kullanmayın. Basınçlı hava filtreye zarar verebilir ve solventler filtreyi eritebilir.

Bkz. **Bakım Çizelgesi içerisinde bulunan** servis gereksinimleri.

### Kağıt Hava Filtresi

- Kapağı (B, Şekil 19) açın.
- Filtreyi çıkartın (C, Şekil 19).

- Ön filtreyi (E, Şekil 19), varsa filtreden çıkartın. Kiri gevşetmek için filtreyi sert bir zemine hafifçe vurun. Filtre aşırı derecede kirlirse, yeni bir filtreyle değiştirin.
- Ön filtreyi sıvı deterjan ve suyla yıkayın. Ardından havayla tamamen kurutun. **Ön filtreyi yağlamayın.**
- Kuru filtreyi (varsa) filtreye takın.
- Filtreyi (C, Şekil 19) takın.
- Kapağı (B, Şekil 19) kapatın.

## Soğutma Sistemi Bakımı



UYARI

Çalışan motor ısı yayar. Motor parçaları, özellikle de egzoz aşırı ısınır.

Dokunma sonucu ciddi yanıklar meydana gelebilir.

Yaprak, çim, çalı vs. gibi yanabilir atıklar, alev alabilir.

- Dokunmadan önce egzozun, motor silindirinin ve kanatçıkların soğumasını bekleyin.
- Biriken kirleri egzoz ve silindir alanından uzaklaştırın.

**DİKKAT** DİKKAT: Motoru temizlerken su kullanmayın. Su yakıt sistemini kirlitebilir. Motoru temizlemek için fırça veya kuru bir bez kullanın.

Bu, su soğutmalı bir motordur. Kir veya artıklar hava akışını kısıtlayabilir ve motorun aşırı ısınmasına neden olarak performans düşüşü ve motor ömrünün kısalmaya eğilimi gibi sonuçlar doğurabilir.

- Hava giriş alanındaki kalıntıları temizlemek için fırça veya kuru bez kullanın.
- Bağlantıları, yayları ve kumandaları temiz tutun.
- Egzozun etrafındaki ve arkasındaki alanı yanıcı kirlere temizleyin.
- Varsa, yağ soğutma kanatçıkları varsa kir ve kalıntı olmadığından emin olun.

Zaman içinde silindir soğutma kanatçıkları içinde artık maddeler birikebilir ve bu da motorun aşırı ısınmasına yol açabilir. Bu artık maddeler motoru kısmen sökmekten çıkartılamaz. **Bakım Planında** önerilen şekilde kontrol edilip temizlenmesi için Briggs & Stratton Yetkili Servis Bayine başvurun.

## Lityum-İyon Akü Paketi İmhası



UYARI

Akünün içindeki kimyasallar zehirli ve korozif etkilidir.

Yangın ya da patlama, şiddetli yanıklara ya da ölüme neden olabilir.

Elektrik Çarpması

- Hurda veya kullanılmış akü paketlerini ateşe atmayın veya yakmayın çünkü patlayabilirler. Akü paketleri yakıldığında toksik dumanlar veya maddeler oluşur.
- Ezilmiş, yere düşmüş veya hasarlı bir aküyü kullanmayın.

Kullanılmış veya hurdaya ayrılmış akü paketleri hala küçük bir elektrik yükü taşıyabilir ve özenle taşınmalıdır. Hurdaya ayrılmış veya kullanılmış akü paketlerini her zaman federal yasalara, eyalet yasalarına ve yerel yönetmeliklere uygun şekilde imha edin.

**RBRC (Şarjlı Pil Geri Dönüşüm Kuruluşu - Rechargeable Battery Recycling Corporation) Etiketli**



RBRC, kullanılmış tekrar şarj edilebilir akülerin geri dönüşümü konusunda faaliyet gösteren, kâr amacı gütmeyen bir kamu hizmet kurumudur. Size en yakın akü toplama tesisini öğrenmek için, 1-800-8-BATTERY veya 1-877-2-RECYCLE telefon numaralarını ücretsiz arayın. Daha fazla bilgi edinmek ve Geri Dönüşüm tesislerinin listesi için RBRC kurumuna internet sitesi üzerinden çevrimiçi başvuruda bulunun: [www.call2recycle.org](http://www.call2recycle.org).

## Saklama



UYARI

Yakıt ve buharları son derece yanıcı ve patlayıcı niteliktedir.

Yangın ya da patlama, şiddetli yanıklara ya da ölüme neden olabilir.

Elektrik Çarpması

Yakıtı Veya Depoda Yakıt ile Ekipmanı Saklarken

- Fırınların, ocakların, su ısıtıcılarının veya pilot alevi olan diğer cihazların veya yakıt buharının ateşlenmesine sebep olabilecek diğer ateşleme kaynaklarından uzakta saklayın.

## Akü Paketini Saklayacağınız Zaman

- Akü şarj ünitesinin kuru kalmasını sağlayın. Akü paketini yağmur altında veya ıslak koşullarda bırakmayın.

## Yakıt Sistemi

Bkz. Şekil: 20, 21

**Not:** Bazı modellerde dikey tip yakıt deposu bulunur ve bakım veya saklama için motorun yatırılmasına olanak verir (C, Şekil 20). Yakıt deposunu yakıt deposu göstergesinin (D), eğer varsa, dibinden yukarıya kadar doldurulmuş şekilde dikey durumda depolamayın. Diğer talimatlar için ekipman kılavuzuna bakın.

Motoru yatay şekilde (normal çalışma konumu) saklayın. Yakıt deposunu yakıtla doldurun (A, Şekil 21). Yakıtın genişmesine yer bırakmak için yakıt deposu boynundan (B) daha yukarıya kadar doldurmayın.

Yakıt 30 günden fazla depolama kabında saklanırsa bozulabilir. Kaba her yakıt eklediğinizde, üretici talimatlarında belirtilen şekilde yakıtla yakıt stabilizatörü ilave edin. Bu, yakıtı temiz tutar ve yakıtla ilgili sorunları veya yakıt sisteminde kirlenmeyi azaltır.

Yakıt stabilizatörü talimatlara uygun şekilde ilave edildiğinde motordan yakıtı boşaltmaya gerek yoktur. Depolamadan önce, yakıtın ve stabilizatörün yakıt sisteminde hareket edebilmesi için motoru 2 dakikalığına AÇIN.

## Motor Yağı

Motor hala sıcakken, motor yağını değiştirin. **Yağ Değiştirme** bölümüne bakın. **Just Check & Add™** ve **Yağ Değişimi Yok** etiketli modeller için yağ değişimi gerekli değildir.

## Akü Paketi ve Şarj Cihazı

Bkz. Şekil: 22 23

**portatif akü paketi:** Akü şarj cihazını kullanmayacağınız zaman elektrik bağlantısından ayırın ve serin, kuru bir yerde saklayın. Islak, nemli alanlar terminalerin ve elektrik bağlantı noktalarının korozyonuna neden olabilir. Yüksek sıcaklıklarda (120° F / 49° C) uzun süre saklanırsa akü paketinde kalıcı hasar oluşabilir. Akü paketinin ve şarj cihazının elektrik terminalerini ve bağlantı noktalarını kontrol edin. Temiz bezle silin veya basınçlı hava püskürterek temizleyin.

Saklama süresi sonrası normal şarj işlemi gerekebilir. Kullanılabilir şarj durumunu kontrol etmek için, Akü Yakıt Göstergesi düğmesine (E, Şekil 22 23) basın ve gerekirse şarj edin. **Akü Yakıt Göstergesi** bölümüne bakınız.

# Sorun Giderme

Destek için, yerel bayinize başvurun veya **BRIGGSandSTRATTON.com** adresini ziyaret edin veya **1-800-233-3723** numaralı telefonu arayın (ABD'de).

# Teknik Özellikler

Model: 090000	
Silindir hacmi	8.64 ci (140 cc)
Çap	2.495 inç (63,4 mm)
Strok	1.75 inç (44,45 mm)
Yağ Kapasitesi	15 oz (,44 L)
Buji Tırnak Aralığı	.020 inç (,51 mm)
Buji Tırnak Torku	180 lb-inç (20 Nm)
Armatür Hava Aralığı	.006 - .014 inç (,15 - ,36 mm)
Emme Valfi Boşluğu	.004 - .008 inç (,10 - ,20 mm)
Egzoz Valfi Boşluğu	.004 - .008 inç (,10 - ,20 mm)

Model: 093J00	
Silindir hacmi	9.15 ci (150 cc)
Çap	2.583 inç (65,60 mm)
Strok	1.75 inç (44,45 mm)
Yağ Kapasitesi	15 oz (,44 L)
Buji Tırnak Aralığı	.020 inç (,51 mm)
Buji Tırnak Torku	180 lb-inç (20 Nm)
Armatür Hava Aralığı	.006 - .014 inç (,15 - ,36 mm)
Emme Valfi Boşluğu	.004 - .008 inç (,10 - ,20 mm)
Egzoz Valfi Boşluğu	.004 - .008 inç (,10 - ,20 mm)

Model: 100000	
Silindir hacmi	9.93 ci (163 cc)
Çap	2.668 inç (68,28 mm)
Strok	1.75 inç (44,45 mm)
Yağ Kapasitesi	15 oz (,44 L)
Buji Tırnak Aralığı	.030 inç (,76 mm)
Buji Tırnak Torku	180 lb-inç (20 Nm)
Armatür Hava Aralığı	.006 - .014 inç (,15 - ,36 mm)
Emme Valfi Boşluğu	.004 - .008 inç (,10 - ,20 mm)
Egzoz Valfi Boşluğu	.004 - .008 inç (,10 - ,20 mm)

Lityum-İyon Akü (Portatif)	
Lityum-İyon Akü Paketi	10.8 V (10,8 V)
Şarj Süresi (Dk.)	60
Şarj Akımı	2 AMP (2 AMP)
Şarj Cihazı AC Girişi (Değişken)	100 - 240 V
Çalışma Sıcaklığı	32 - 113° F (0 - 45° C)

Lityum-İyon Akü (Entegre)	
Lityum-İyon Akü Paketi	10.8 V (10,8 V)
Şarj Süresi (Dk.)	240
Şarj Akımı	.5 AMP (.5 AMP)
Şarj Cihazı AC Girişi (Değişken)	100 - 240 V
Çalışma Sıcaklığı	32 - 104° F (0 - 44° C)

Motor gücü deniz yüzeyinin üzerindeki her 1000 fit (300 metre) için %3,5 ve 77° F (25° C)'nin üzerindeki her 10° F (5,6° C) için %1 azalır. 15°'ye kadar açıda motor tatmin edici bir şekilde çalışacaktır. Yokuşlarda güvenli kullanım sınırları için cihazın kullanma kılavuzuna bakınız.

Servis Parçaları - Modeller: 090000, 093J00, 100000	
Servis Parçası	Parça Numarası
Hava filtresi (bkz Şekil 19)	593260
Hava Filtresi, Ön temizleyici (bkz. Şekil 19)	594055
Yağ - SAE 30	100005
Rezistör Bujisi (Model 090000, 093J00, )	692051
Rezistör Bujisi (Model 100000)	594056
Buji Anahtarı	19576
Buji Test Aygıtı	19368
Portatif Lityum-İyon Akü Paketi (ABD / Kanada)	593559
Portatif Lityum-İyon Akü Paketi (AB / Birleşik Krallık / Avustralya)	593560
Portatif Lityum-İyon Akü Şarj Cihazı (ABD / Kanada)	593561
Portatif Lityum-İyon Akü Şarj Cihazı (AB)	593562
Portatif Lityum-İyon Akü Şarj Cihazı (Birleşik Krallık)	593576
Portatif Lityum-İyon Akü Şarj Cihazı (Avustralya)	594501
Entegre Lityum-İyon Akü Paketi	84002154
Entegre Lityum-İyon Akü Şarj Cihazı (ABD / Kanada)	84002790
Entegre Lityum-İyon Akü Şarj Cihazı (Birleşik Krallık)	84002791
Entegre Lityum-İyon Akü Şarj Cihazı (AB)	84002792
Entegre Lityum-İyon Akü Şarj Cihazı (Avustralya)	84002793

Motor ve motor parçalarıyla ilgili tüm bakım ve onarım hizmetleri için Briggs & Stratton Yetkili servislerine başvurmanızı tavsiye ediyoruz.

**Güç Değerleri:** Münferit benzinli motor modellerinin toplam güç değeri SAE (Society of Automotive Engineers) kod J1940 Küçük Motor Güç ve Tork Değeri Belirleme İşlemi'ne göre etiketlenmiştir ve SAE J1995'e uygun anma değerine sahiptir. Etiketlerinde 'rpm' (dev/dk) yazan motorların tork değerleri 2600 dev/dk'da, diğerleri 3060 dev/dk'da; beygir gücü değerleri 3600 dev/dk'da alınmıştır. Toplam güç eğrileri www.BRIGGSandSTRATTON.COM adresinde görülebilir. Net güç değerleri egzoz ve hava temizleyici takılmış haldeyken alınırken, toplam güç değerleri bu ekipmanlar olmadan alınır. Gerçek toplam motor gücü, net motor gücünden daha yüksektir.



olacaktır ve diğer etkenlerin yanı sıra ortam şartlarından ve motorlar arası farklardan etkilenecektir. Motorların bulunduğu geniş ürün yelpazesi göz önüne alındığında benzinli motor, herhangi bir motorlu ekipmanda kullanıldığında toplam anma gücünü üretemeyebilir. Bu fark, çeşitli motor bileşenleri (hava temizleyici, egzoz, şarj etme, soğutma, karbüratör, yakıt pompası vs.), uygulama sınırlamaları, ortam çalışma şartları (sıcaklık, nem, yükseklik) ve motorlar arası farklılıklar dâhil fakat bunlarla sınırlı olmamak üzere çok sayıda faktörden kaynaklanmaktadır. Üretim ve kapasite sınırlamalarından dolayı Briggs & Stratton bu motoru daha güçlü bir motorla değiştirebilir.

# Garanti

## Briggs & Stratton Motor Garantisi

Ocak 2019'dan itibaren geçerlidir

### Sınırlı Garanti

Briggs & Stratton aşağıda belirtilen garanti süresi boyunca malzemeden veya işçilikten ya da her ikisinden kaynaklanan bir kusuru olan herhangi bir parçayı ücretsiz tamir etmeyi veya değiştirmeyi garanti etmektedir. Bu garanti uyarınca tamir veya değiştirme için gönderilen ürünlerin nakliye giderleri müşteriye aittir. Bu garanti aşağıda belirtilen süre ve koşullar çerçevesinde geçerlidir. Garanti hizmeti için BRIGGSandSTRATTON.COM adresindeki bayi bulma haritasını kullanarak en yakın Yetkili Servis Bayisini bulun. Müşteri Yetkili Servis Sağlayıcı ile irtibata geçmeli ve ürünün Yetkili Servis Sağlayıcı tarafından incelenip test edilmesi için uygun şartları sağlamalıdır.

**Başka bir açık garanti yoktur. Dolaylı garantiler, ticari elverişlilik ve belirli bir amaca uygunluk dahil, aşağıda belirtilen garanti süresi veya yasanın izin verdiği zaman ile sınırlıdır.** Tesadüfi veya dolaylı hasarlar için sorumluluk, yasalarda izin verildiği ölçüde hariç tutulur. Bazı devletler veya ülkeler dolaylı bir garantinin ne kadar sürdüğüne bir sınırlama getirilmesine izin vermemektedir ve bazı devletler veya ülkeler arıza veya sonuç şeklindeki hasarların dışarıda tutulmasına veya sınırlandırılmasına izin vermemektedir ve bu nedenle yukarıdaki sınırlama ve istisna sizin için geçerli olmayabilir. Bu garanti size bazı spesifik yasal haklar ve devletten devlete ve ülkeden ülkeye <sup>4</sup> değişen bazı kanuni haklar verir.

### Standart Garanti Koşulları <sup>1, 2, 3</sup>

#### Vanguard®; Ticari Seriler <sup>3</sup>

Tüketici Kullanımı - 36 ay

Ticari Kullanım - 36 ay

#### XR Serisi

Tüketici Kullanımı - 24 ay

Ticari Kullanım - 24 ay

#### Dura-Bore™ Dökme Demir Kovanlı Diğer Tüm Motorlar

Tüketici Kullanımı - 24 ay

Ticari Kullanım - 12 ay

#### Tüm Diğer Motorlar

Tüketici Kullanımı - 24 ay

Ticari Kullanım - 3 ay

<sup>1</sup> Bunlar bizim standart garanti koşullarımızdır, ama nadiren kitapçığın basım tarihinde henüz belirlenmemiş ilave garanti kapsamı olabilir. Motorunuzun güncel garanti koşulları için BRIGGSandSTRATTON.com web sitesine gidin veya yetkili Briggs & Stratton Bayinize başvurun.

<sup>2</sup> Bir üniteye güç beslemesi için veya ticari amaçla kullanılan yedekleme jeneratörleri, ticari amaçlı kullanılan yedek güç jeneratörleri, 25 MPH'yi aşan ticari araçlar veya yarış pistinde ya da ticari veyahut kiralık pistlerde kullanılan motorlar için kullanılan ekipmandaki motorlarda garanti geçerli değildir.

<sup>3</sup> Yedek güç jeneratörüne kurulan Vanguard: 24 aylık tüketici kullanımı, ticari kullanım için garanti yoktur. Temmuz 2017'den önce üretim tarihine sahip Ticari Seriler için 24 ay tüketici kullanımı, 24 ay ticari kullanım.

<sup>4</sup> Avustralya'da - Ürünlerimiz Avustralya Tüketici Yasası uyarınca kapsam dışı tutulmayan garantiler ile birlikte gelmektedir. Büyük bir arıza için ürün değiştirme veya ücret iadesi hakkınız ve makul olarak önceden tahmin edilebilen başka bir kayıp veya hasar için tazminat hakkınız bulunmaktadır. Ayrıca ürünler kabul edilebilir kalitede olmadığı ve arıza büyük arıza niteliğinde olmadığı zaman da ürünlerin değiştirilmesi ve tamir edilmesi hakkınız vardır. Garanti hizmeti için, BRIGGSandSTRATTON.COM adresindeki bayi arama fonksiyonunu kullanarak veya 1300 274 447 no'lu telefonu arayarak ya da salesenquires@briggsandstratton.com.au adresine e-posta göndererek veya Briggs & Stratton Australia Pty Ltd, 1 Moorebank Avenue, Moorebank, NSW, Australia, 2170 posta adresine yazarak en yakın Yetkili Servis Bayisini bulunuz.

Garanti süresi, ilk perakende veya ticari tüketici tarafından satın alındığı orijinal tarihten itibaren başlar. "Tüketici kullanımı" ile perakende tüketicisi tarafından mesken amaçlı konut içinde kişisel kullanım ifade edilmektedir. "Ticari kullanım" ticari, gelir elde etme veya kiralama amaçlı da dâhil olmak üzere, diğer tüm kullanımları kapsamaktadır. Bir

motor bir defalık ticari kullanımın ardından, ticari kullanım motoru olarak kabul edilecektir ve bu garanti kapsamında ticari motor şartlarına tabi olacaktır.

**Satın alma makbuzunuzu saklayın. Garanti servisi istediği zaman ilk satın alma tarihi kanıtını sağlamamanız halinde garanti süresini belirlemek için ürünün üretim tarihi kullanılacaktır. Briggs & Stratton ürünlerinde garanti hizmeti almak için ürün tesciline gerek yoktur.**

### Garanti Kapsamı Hakkında Bilgi

Bu garanti sadece motorla ilgili arızalı malzeme ve/veya işçiliği kapsar, motorun monte edildiği cihazların değiştirilmesini veya iadesini kapsamaz. Rutin bakım, ayarlamalar, düzeltmeler, veya normal aşınma/yıpranmalar bu garanti kapsamına girmez. Benzer olarak, motorda değişiklik veya modifikasyon yapılmışsa, ya da motor seri numarası silinmiş veya sökülümüşse garanti geçerli değildir. Bu garanti aşağıdakilerin neden olduğu motor hasarını veya performans sorunlarını kapsamamaktadır:

1. Orijinal Briggs & Stratton parçaları olmayan parçaların kullanımı;
2. Motorun yetersiz, kirli veya hatalı nitelikteki yağla çalıştırılması;
3. Kirli veya eski yakıt, %10'dan yüksek etanol içerikli mazot, veya sıvı petrol ya da doğal gazın orijinalde Briggs & Stratton tarafından bu yakıtlarla kullanıma göre tasarlanmamış/üretilmemiş motorlarda kullanımı;
4. Hava temizleyiciye iyi bakım yapılmaması veya yerine düzgün monte edilmemesi nedeniyle motora giren kirler;
5. Döner çim biçme makinesi bıçağına sert bir cismin çarpması, gevşek veya hatalı takılımış bıçak adaptörleri, çark veya diğer krank miline bağlı aksamlar, ya da aşırı gergin v kayışı;
6. Debriyajlar, transmisyonlar, ekipman kumandaları, vs. gibi Briggs & Stratton tarafından tedarik edilmeyen ilgili parça veya donanımlar;
7. Soğutma kanallarını ya da volan bölgesini kapayan veya tıkayan çim kırıntıları, kir ve artıklar, veya kemirgen yuvaları;
8. Aşırı hız, gevşek motor montajı veya dengesiz bıçak veya çarklar, ya da ekipman parçalarının krank miline yanlış bağlanmasından kaynaklanan aşırı titreşim;
9. Hatalı kullanım, rutin bakım, nakliye, taşıma veya depolama eksiklikleri veya hatalı motor montajı.

**Garanti servisi yalnız Yetkili Briggs & Stratton Servisleri aracılığı ile verilmektedir. Size en yakın Yetkili Servis Merkezini BRIGGSandSTRATTON.COM internet adresinde yer alan Yetkili Servis arama haritasında veya 1-800-233-3723 nolu (ABD'de) telefonu arayarak bulabilirsiniz.**

80004537 (Rev. F)



